

**Elektro27**































# **WERKZEUG**

































**KATALOG 2023 / 2024**



**NETTOPREISE**

# VOLLE MARKEN-POWER

Hersteller	Seite
	1
	55
	85
	103
	107
	129
	159
	172
	174
	181
 	186
	193
	197
	198
	205
	210
	216
 	218
	221
	223
	228
	235
	246
	248
	256
	257
	259

Hersteller	Seite
	274
	325
	344
	366
	385
	395
	408
   	424
  	426
	431
 	440
	453
	457
	459
	461
	473
	483
	486
	487
	492
	502
	503
	511
	519
	528
	530
	532

**Bitte beachten Sie:**

Die im Katalog abgedruckten Preise sind unverbindliche Preise zum Zeitpunkt der Katalogerstellung. Aufgrund der sehr agilen Preispolitik und Marktsituation können weitere Preisadjustierungen im Laufe der Katalog-Gültigkeit erforderlich sein. Die stets aktuellen Preise finden Sie in unserem Online-Shop: [www.elektro27.de](http://www.elektro27.de)



Die Erklärung der entsprechenden Symbole finden Sie im Online-Shop auf der jeweiligen Artikel-Seite.



1



35-teilig

2



20-teilig

3



28-teilig



**1 Kraftform Kompakt Set Wartung W 1, 35-teilig**

- 1/4" Zyklop Speed Knarre, 152 mm
- 1/4" Steckschlüsseinsatz Außen-Sechskant: 5,5/6/7/8/10/11/12/13, 23 mm
- 1/4" Verlängerung mit Schnelldrehhülse, kurz: 75 mm
- 1/4" Bits Pozidriv: PZ1/PZ2, 25 mm
- 1/4" Bits Innen-Sechskant: SW 3/4/5/6, 25 mm
- 1/4" Bits Torx®: T25, 25 mm
- Bithalter 6,35 mm (1/4"), 50 mm
- Bit-Adapter: 1/4" Vierkant x 1/4" Sechskant, 37 mm
- VDE Handhalter für 9 mm Sechskant Wechselklingen, 102 mm
- VDE Wechselklingen, 9 mm Sechskant:
  - Schlitz: 0,4 x 2,5/0,6 x 3,5/0,8 x 4,0/1,0 x 5,5, 154 mm
  - Phillips: PH1/PH2, 154 mm
  - Pozidriv: PZ1/PZ2, 154 mm
  - Torx®: T10/T15/T20/T25, 154 mm
- VDE Spannungsprüfer: 0,5 x 3,0 x 70 mm
- Schraubkrallen-Set: 4,5 - 6,0/6,0 - 8,5, 41 mm
- Doppelmaulschlüssel Joker 6002: SW 10 x 13, 167 mm

**102,37 €** /Set

Bestell-Nr. 80 849 60



**2 Steckschlüssel-Satz Zyklop 1/4", 28-teilig**

- 1/4" Zyklop Speed Knarre, 152,0 mm
- 1/4" Steckschlüsseinsatz Außen-Sechskant: SW 5/5,5/6/7/8/10/11/12/13, 23 mm
- 1/4" Verlängerung "Wobble" mit Schnelldrehhülse, 150 mm
- 1/4" Bits Phillips: PH1/PH2/PH3, 50 mm
- 1/4" Bits Pozidriv: PZ1/PZ2, 50 mm
- 1/4" Bits Torx®: T10/T15/T20/T25/T27/T30, 50 mm
- 1/4" Bits Innen-Sechskant mit Bohrung: 3/4/5/6, 50 mm
- Bit-Adapter: 1/4" vierkant x 1/4" Sechskant, 37 mm

**86,27 €** /Set

Bestell-Nr. 80 847 96



**3 Drehmomentschlüssel-Set 1/4" Click-Torque A 6, 2,5 -25 Nm**

- 1/4" Drehmomentschlüssel, umschaltbar, 2,5-25 Nm, 290 mm
- 1/4" Steckschlüsseinsatz Außen-Sechskant: 6/7/8/10/12/13, 23 mm
- 1/4" Verlängerung mit Schnelldrehhülse, kurz: 75 mm
- 1/4" Bits Phillips: PH2, 50 mm
- 1/4" Bits Innen-Sechskant: SW 3/4/5/6, 50 mm
- 1/4" Bits Torx®: T15/T20/T25/T27/T30/T40, 50 mm
- Werkzeugschaft für 1/4" Steckschlüsseinsätze mit 1/4" Außen-Sechskant

**148,84 €** /Set

Bestell-Nr. 80 049 70

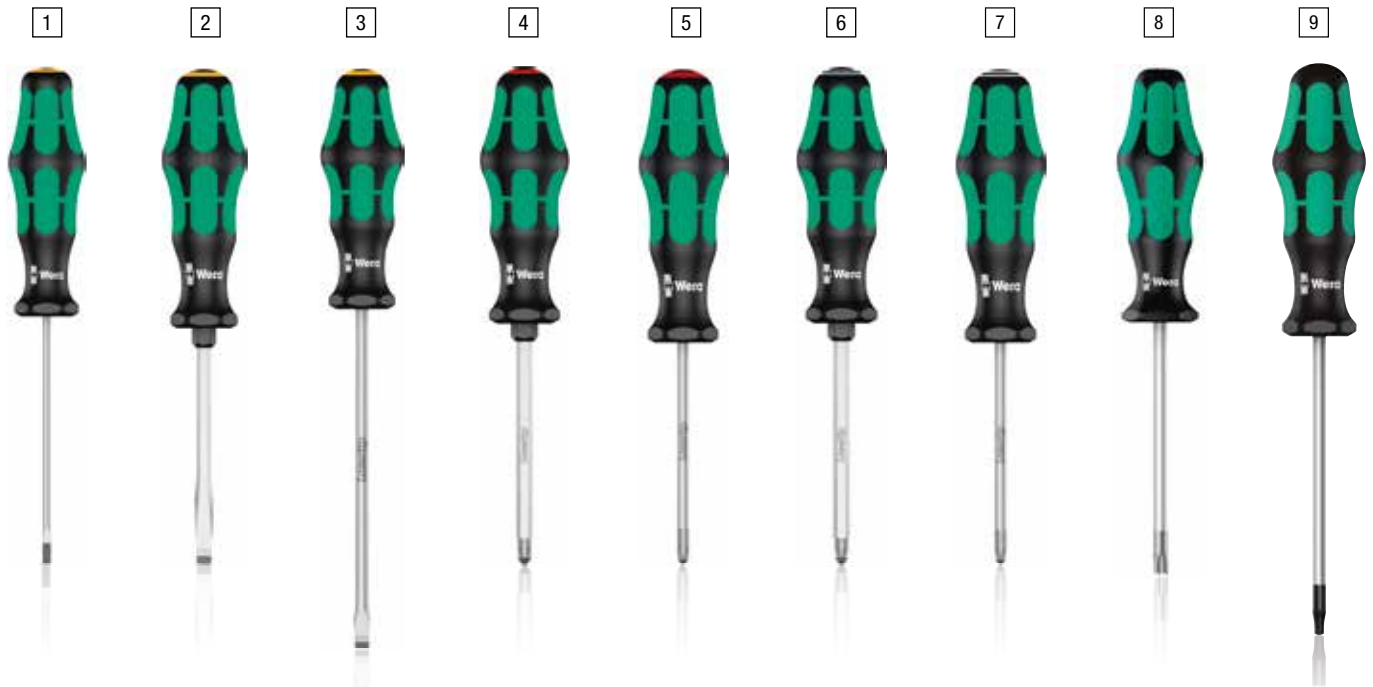

1 ⓘ

### Schlitz (Elektriker Klinge), Klinge rund, Lasertip-Spitze

Größe [mm]	Klinge/Griff [mm]	Bestell-Nr.	€/Stück
0,4 x 2,0 *	60/70	80 066 46	2,68
0,4 x 2,5 *	75/70	80 066 47	3,15
0,5 x 3,0 *	150/81	80 066 48	4,45
0,5 x 3,0 *	200/81	80 066 49	5,25
0,5 x 3,0 *	80/81	80 035 66	3,11
0,6 x 3,5	100/81	80 035 67	3,51
0,6 x 3,5	125/81	80 066 64	3,97
0,6 x 3,5	200/81	80 066 66	5,73
0,8 x 4,0	100/98	80 035 68	3,98
0,8 x 4,0	150/98	80 066 67	5,19
0,8 x 4,0 *	200/98	80 066 68	6,38
0,8 x 4,0	300/98	80 066 51	8,49
1,0 x 5,5	125/98	80 035 69	6,14
1,0 x 5,5	150/98	80 066 52	7,12
1,0 x 5,5	200/98	80 066 58	7,55
1,0 x 5,5 *	300/98	80 066 53	9,59
1,2 x 6,0	100/105	80 066 62	7,09

\* Keine Lasertip-Spitze

4 ⓘ

### Phillips, Klinge Sechskant, Sechskant-Schlüsselhilfe für Größe 1-3, Lasertip-Spitze

Größe [mm]	Klinge/Griff [mm]	Sechskant [mm]	Bestell-Nr.	€/Stück
PH0 *	60/81	4	80 065 39	5,69
PH1	80/98	5	80 065 40	6,31
PH2	100/105	6	80 065 42	8,84
PH3	150/112	8	80 065 43	12,95

\* Keine Lasertip-Spitze

7 ⓘ

### Pozidriv, Klinge rund, Lasertip-Spitze

Ausführung	Klinge/Griff [mm]	Bestell-Nr.	€/Stück
PZ0 *	60/81	80 065 57	5,63
PZ1	80/98	80 035 63	6,44
PZ1	200/98	80 065 59	8,50
PZ1 *	300/98	80 065 60	8,93
PZ2	100/105	80 035 64	8,80
PZ2	200/105	80 065 61	11,70
PZ2	250/105	80 065 55	11,75
PZ2 *	300/105	80 065 62	12,08
PZ3	150/112	80 035 65	12,30
PZ4 *	200/112	80 065 63	15,94

\* Keine Lasertip-Spitze

2 ⓘ

### Schlitz, Klinge Sechskant, Lasertip-Spitze, Sechskant-Schlüsselhilfe ab 0,8 x 4,5 mm

Größe [mm]	Klinge/Griff [mm]	Sechskant [mm]	Bestell-Nr.	€/Stück
0,6 x 3,5	100/75	4	80 066 40	4,20
0,8 x 4,0	90/81	4	80 066 73	5,20
0,8 x 4,5	90/98	5	80 066 41	5,85
1,0 x 5,5	100/98	6	80 066 42	7,45
1,2 x 6,5	125/105	6	80 066 43	8,61
1,2 x 7,0	125/105	6	80 066 44	11,27
1,6 x 9,0	150/112	8	80 066 45	12,32
1,6 x 10,0	175/112	8	80 066 54	12,59

5 ⓘ

### Phillips, Klinge rund, Lasertip-Spitze

Größe [mm]	Klinge/Griff [mm]	Bestell-Nr.	€/Stück
PH0 *	60/81	80 065 35	4,46
PH0 *	100/81	80 065 36	4,94
PH1	80/98	80 035 60	5,54
PH1	200/98	80 065 48	7,01
PH1 *	300/98	80 065 37	7,84
PH2	100/105	80 035 61	7,45
PH2	150/105	80 065 46	9,13
PH2	200/105	80 065 45	10,24
PH2 *	300/105	80 065 38	11,30
PH3	150/112	80 035 62	10,00
PH4 *	200/112	80 065 41	12,58

\* Keine Lasertip-Spitze

8 ⓘ

### Torx® mit Haltefunktion, Klinge rund

Größe [mm]	Klinge/Griff [mm]	Bestell-Nr.	€/Stück
T8	60/81	80 068 70	6,21
T9	60/81	80 068 34	6,21
T10	80/81	80 035 54	5,98
T15	80/98	80 035 55	6,04
T20	100/98	80 035 56	6,20
T20	300/98	80 068 06	9,65
T25	100/105	80 035 57	6,52
T25	300/105	80 068 02	10,06
T27	115/105	80 068 36	7,40
T27	300/105	80 067 99	10,43
T30	115/105	80 035 58	7,59
T30	300/105	80 067 98	10,65
T40	130/112	80 035 59	8,50

3 ⓘ

### Schlitz (Werkstatt Klinge), Klinge rund, Lasertip-Spitze

Größe [mm]	Klinge/Griff [mm]	Bestell-Nr.	€/Stück
0,8 x 5,0	100/98	80 066 37	5,45
1,0 x 0,6	125/105	80 066 57	7,72
1,0 x 0,6	150/105	80 066 56	8,45
1,2 x 6,5	150/105	80 035 70	8,54
1,2 x 7,0	150/105	80 066 55	9,50
1,2 x 6,5	200/105	80 066 38	9,49
1,2 x 8,0	175/112	80 066 69	10,40
1,6 x 8,0	175/112	80 066 39	10,65
1,6 x 10,0	200/112	80 066 71	12,91
2,0 x 12,0 *	250/117	80 066 72	16,27

\* Keine Lasertip-Spitze

6 ⓘ

### Pozidriv, Klinge Sechskant, Schlüsselhilfe für Größe 1-3, Lasertip-Spitze

Größe [mm]	Klinge/Griff [mm]	Sechskant [mm]	Bestell-Nr.	€/Stück
PZ0 *	60/81	4	80 065 64	6,60
PZ1	80/98	5	80 065 65	7,33
PZ2	100/105	6	80 065 66	10,05
PZ3	150/112	8	80 065 67	14,33

\* Keine Lasertip-Spitze

9 ⓘ

### Torx®

Größe [mm]	Klinge/Griff [mm]	Bestell-Nr.	€/Stück
T8	60/81	80 095 31	5,54
T10	80/81	80 035 48	5,54
T15	80/98	80 035 49	5,70
T20	100/98	80 035 50	5,80
T25	100/105	80 035 51	6,15
T30	115/105	80 035 52	7,13
T40	130/112	80 035 53	8,06



#### Lasertip-Spitze

= Die mit einem Laser angeraute Spitze des Schraubendrehers krallt sich im Schraubenkopf fest und verhindert das Herausrutschen aus dem Schraubenkopf.



1

**Torx® BO, mit Bohrung, Klinge rund**  
• Für Torx® Schrauben mit Sicherungsstift

Größe [mm]	Klinge/Griff [mm]	Bestell-Nr.	€/Stück
T8	60/81	80 069 48	7,85
T9	60/81	80 069 49	7,85
T10	80/81	80 069 50	7,85
T10	300/81	80 068 07	9,62
T15	80/98	80 068 35	7,96
T15	300/98	80 068 03	9,93
T20	100/98	80 068 14	8,14
T20	300/98	80 068 04	9,93
T25	100/105	80 069 51	8,71
T27	115/105	80 069 52	9,53
T30	115/105	80 069 53	10,11
T40	130/112	80 069 54	11,30

2

**Torx Plus®, Klinge rund, Black Point Spitze**

Größe [mm]	Klinge/Griff [mm]	Bestell-Nr.	€/Stück
5IP	60/70	80 067 83	6,75
6IP	60/70	80 067 84	6,75
7IP	60/70	80 067 77	7,02
8IP	60/70	80 067 82	7,24
9IP	60/81	80 067 81	7,50
10IP	80/81	80 067 80	7,74
15IP	80/98	80 067 78	7,96
20IP	100/98	80 067 76	8,22
25IP	100/105	80 067 75	8,49
30IP	115/105	80 067 74	8,71

3

**Innen-Vierkant, Klinge rund, Black Point Spitze**

Größe [mm]	Klinge/Griff [mm]	Bestell-Nr.	€/Stück
#00	60/81	80 198 87	4,75
#0	60/81	80 065 11	4,78
#1	80/98	80 065 10	4,90
#1	200/98	80 065 08	5,19
#2	100/105	80 065 09	4,98
#2	200/105	80 065 06	5,80
#2	300/105	80 065 02	8,40
#3	150/112	80 065 07	5,54
#4	200/112	80 065 03	6,29

4

**Für Schlauchklemmen (Außen-Sechskant), Klinge rund, biegsam**

SW [mm]	Klinge/Griff [mm]	Bestell-Nr.	€/Stück
6,0	167/98	80 066 18	13,49
7,0	167/98	80 066 19	13,84
8,0	167/98	80 066 20	13,94

5

**Innen-Sechskant (Hex-Plus), Klinge rund**

SW [mm]	Klinge/Griff [mm]	Bestell-Nr.	€/Stück
2,0	75/70	80 067 38	3,22
2,5	75/81	80 067 37	3,38
3,0	75/81	80 067 36	3,50
4,0	75/98	80 067 34	4,02
5,0	80/105	80 067 32	4,67
6,0	80/105	80 067 30	5,28
8,0	100/112	80 067 29	6,54

6

**Innen-Sechskant-Kugelkopf, Klinge Sechskant, Black Point Spitze**

SW [mm]	Klinge/Griff [mm]	Bestell-Nr.	€/Stück
1,5	60/70	80 067 15	4,17
2,0	100/70	80 067 16	4,17
2,5	100/81	80 067 28	4,17
3,0	100/81	80 067 17	4,33
4,0	100/98	80 067 18	4,60
5,0	100/105	80 067 19	5,65
6,0	125/105	80 067 20	6,84
8,0	150/112	80 067 21	10,83
10,0	150/112	80 067 22	12,12
12,0	150/117	80 067 14	12,80

7

**Außen-Sechskant (Steckschlüssel), Klinge rund**

SW [mm]	Klinge/Griff [mm]	Bestell-Nr.	€/Stück
3,0	125/98	80 067 52	8,71
3,5	125/98	80 067 53	8,71
4,0	125/98	80 067 54	8,71
4,5	125/98	80 067 55	8,71
5,0	125/98	80 067 50	9,14
5,5	125/98	80 067 51	9,14
6,0	125/98	80 067 49	9,67
7,0	125/105	80 067 48	10,19
8,0	125/105	80 067 47	12,06
9,0	125/105	80 067 46	12,31
10,0	125/112	80 067 45	12,80
11,0	125/112	80 067 44	13,32
12,0	125/112	80 067 43	15,35
13,0	125/112	80 067 42	15,84
14,0	125/112	80 067 41	16,98
15,0	125/112	80 067 40	20,14

8

**Außen-Sechskant (Steckschlüssel), Klinge rund, Hohlenschaft für überstehende Gewindestangen**

SW [mm]	Klinge/Griff [mm]	Bestell-Nr.	€/Stück
5,0	90/98	80 094 23	7,12
5,5	90/98	80 094 24	7,12
6,0	90/98	80 094 25	7,12
7,0	90/105	80 094 26	7,35
8,0	90/105	80 094 27	8,07
10,0	90/112	80 094 28	8,93
13,0	90/112	80 094 29	9,67

1 

## Außen-Sechskant-Satz (Steckschlüssel), Klinge rund, Hohlschaft, 3-teilig

- Außen-Sechskant: SW 10, 90 mm / 13, 90 mm / 7/16, 90 mm

Bestell-Nr.	€/Satz
<b>80 059 66</b>	<b>21,66</b>

1



Hohlschaft

2



2 

## Außen-Sechskant-Satz (Steckschlüssel), Klinge rund, Hohlschaft, 7-teilig

- Außen-Sechskant: SW 5/5,5/6/7/8/10/13, 90 mm

Bestell-Nr.	€/Satz
<b>80 094 01</b>	<b>43,43</b>

## Schlitz, Phillips, Pozidriv, Klinge rund, Lasertip-Spitze, 200 mm lang, 4-teilig

- Schlitz (Elektriker Klinge): 1,0 x 5,5, 200 mm
- Phillips: PH2, 200 mm
- Pozidriv: PZ1/PZ2, 200 mm

Bestell-Nr.	€/Satz
<b>80 066 87</b>	<b>28,06</b>



## Torx® HF mit Haltefunktion, Klinge rund, 300 mm lang, 4-teilig

- Torx®: T20/T25/T27/T30, 300 mm

Bestell-Nr.	€/Satz
<b>80 066 86</b>	<b>31,81</b>

## Schlitz, Phillips, Pozidriv, Klinge rund, 300 mm lang, 3-teilig

- Schlitz (Elektriker Klinge): 1,0 x 5,5 x 300 mm
- Phillips: PH2, 300 mm
- Pozidriv: PZ2, 300 mm

Bestell-Nr.	€/Satz
<b>80 066 88</b>	<b>24,35</b>

### 2GO KOMPATIBEL

Das passende Werkzeugtransportsystem finden Sie auf S. 54

## Schlitz, Phillips, Pozidriv, Torx®, 7-teilig

- Schlitz: 0,8 x 4 x 100 mm
- Phillips: PH1, 80 mm / PH2, 100 mm
- Pozidriv: PZ2, 100 mm
- Torx®: T15, 80 mm / T20/T25, 100 mm

Bestell-Nr.	€/Satz
<b>80 198 93</b>	<b>36,47</b>



### 2GO KOMPATIBEL

## Phillips, Pozidriv, Torx®, Schlitz, 2go4, 13-teilig

- Formstabiler robuster Köcher, 165 x 165 x 105 mm
- Schlitz (Schlagkappe, durchgehend Sechskant): 1,0 x 5,5 x 100, 1,2 x 7,0 x 125 mm
- Schlitz: 0,8 x 4,5 x 90, 1,2 x 7,0 x 125 mm
- Phillips: PH1, 80 mm / PH2, 100 mm
- Pozidriv: PZ1, 80 mm / PZ2, 100 mm
- Torx®: T10/T15, 80 mm / T20/T25, 100 mm / T30, 115 mm
- Selbstklebender Klettstreifen: 50 x 120 mm

Bestell-Nr.	€/Satz
<b>80 059 67</b>	<b>58,12</b>







### Schlitz, Phillips, Lasertip-Spitze, 6-teilig

- Schlitz: 1,2 x 6,5 x 150 mm
- Schlitz (Elektriker Klinge): 0,5 x 3,0 x 80\*, 0,8 x 4,0 x 100, 1,0 x 5,5 x 125 mm
- Phillips: PH1, 80 mm, PH2, 100 mm
- Inkl. Wandhalter
- \* Keine Lasertip-Spitze

Bestell-Nr.	€/Satz
80 035 45	27,96



### Schlitz, Phillips, Sechskant Klinge, Lasertip-Spitze, 6-teilig

- Schlitz: 0,6 x 3,5 x 75, 0,8 x 4,0 x 90, 1,0 x 5,5 x 100, 1,2 x 6,5 x 125 mm
- Phillips: PH1, 80 mm, PH2, 100 mm
- Inkl. Wandhalter

Bestell-Nr.	€/Satz
80 067 06	34,69



### Schlitz, Pozidriv, Lasertip-Spitze, 6-teilig

- Schlitz: 1,2 x 6,5 x 150 mm
- Schlitz (Elektriker Klinge): 0,5 x 3,0, 80 mm\*, 0,8 x 4,0, 100 mm, 1,0 x 5,5, 125 mm
- Phillips: PH1, 80 mm, PH2, 100 mm
- Inkl. Wandhalter
- \* Keine Lasertip-Spitze

Bestell-Nr.	€/Satz
80 067 07	34,69



### Schlitz, Pozidriv, Sechskant Klinge, Lasertip-Spitze, 6-teilig

- Schlitz (Elektriker Klinge): 0,6 x 3,5 x 75, 0,8 x 4,0 x 90, 1,0 x 5,5 x 100
- Schlitz (Werkstatt Klinge): 1,2 x 6,5 x 125 mm
- Pozidriv: PZ1, 80 mm, PZ2, 100 mm
- Inkl. Wandhalter

Bestell-Nr.	€/Satz
80 035 46	26,24



### Torx®, 6-teilig

- Torx® HF: T10/T15, 80 mm, T20/T25, 100 mm, T30, 115 mm, T40, 130 mm
- Inkl. Wandhalter

Typ	Bestell-Nr.	€/Satz
ohne Haltefunktion	80 035 43	28,86
mit Haltefunktion	80 035 44	35,14



### Torx®, Haltefunktion, 7-teilig

- Torx® HF: T8, 60 mm, T10/T15, 80 mm, T20/T25, 100 mm, T27/T30, 115 mm
- Inkl. Wandhalter

Bestell-Nr.	€/Satz
80 067 09	37,68



### Torx® BO (Bohrung), 6-teilig

- Für Torx® Schrauben mit Sicherungsstift
- Torx® HF: T10/T15, 80 mm, T20/T25, 100 mm, T30, 115 mm, T40, 130 mm
- Inkl. Wandhalter

Bestell-Nr.	€/Satz
80 067 08	34,04



### Schlitz, Phillips, Innen-Vierkant, Lasertip-Spitze, 6-teilig

- Schlitz (Werkstatt Klinge): 1,2 x 6,5 x 150 mm
- Schlitz (Elektriker Klinge): 0,8 x 4,0 x 100 mm
- Phillips: PH1, 80 mm, PH2, 100 mm
- Innen-Vierkant: #1, Länge 80 mm\* / #2, Länge 100 mm\*
- Inkl. Wandhalter
- \* Keine Lasertip-Spitze

Bestell-Nr.	€/Satz
80 067 05	28,79

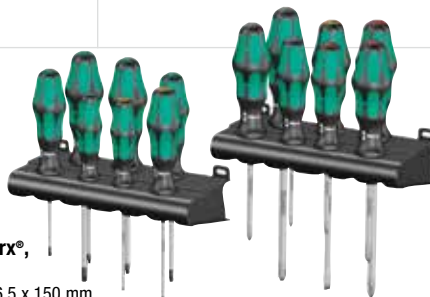

### Schlitz, Phillips, Pozidriv, Torx®, Lasertip-Spitze, 14-teilig

- Schlitz (Werkstatt Klinge): 1,2 x 6,5 x 150 mm
- Schlitz (Elektriker Klinge): 0,6 x 3,5 x 100, 0,8 x 4,0 x 100 mm
- Phillips: PH1, 80 mm, PH2, 100 mm, PH3, 150 mm
- Pozidriv: PZ1, 80 mm, PZ2, 100 mm, PZ3, 150 mm
- Torx®: T10\*/T15\*, 80 mm, T20\*/T25\*, 100 mm, T30\*, 115 mm
- Inkl. Wandhalter
- \* Keine Lasertip-Spitze

Bestell-Nr.	€/Satz
80 035 47	57,12



### Schlitz, Phillips, Pozidriv, 12-teilig

- Schlitz (Schlagkappe, durchgehend Sechskant): 1,0 x 5,5 x 100, 1,2 x 7,0 x 125 mm
- Schlitz (Werkstatt Klinge): 1,2 x 6,5 x 150 mm
- Schlitz (Elektriker Klinge): 0,8 x 4,0 x 100, 1,0 x 5,05 x 125 mm
- Schlitz VDE-Isoliert: 0,4 x 2,5 x 80, 0,6 x 3,5 x 100 mm
- Schlitz, einpoliger Spannungsprüfer: 0,5 x 3,0 x 70 mm
- Phillips: PH1, 80 mm, PH2, 100 mm
- Pozidriv: PZ1, 80 mm, PZ2, 100 mm
- Inkl. Wandhalter

Bestell-Nr.	€/Satz
80 024 28	41,52



### Schlitz, Phillips, Pozidriv, Lasertip-Spitze, 12-teilig

- Schlitz (Schlagkappe, durchgehend Sechskant): 1,0 x 5,5 x 100, 1,2 x 7,0 x 125 mm
- Schlitz (Elektriker Klinge): 1,2 x 6,5 x 150 mm
- Schlitz VDE-Isoliert: 0,4 x 2,5 x 80, 0,6 x 3,5 x 100 mm\*
- Schlitz, einpoliger Spannungsprüfer: 0,5 x 3,0 x 70 mm\*
- Phillips: PH1, 80 mm, PH2, 100 mm
- Pozidriv: PZ1, 80, PZ2, 100 mm
- Inkl. Wandhalter
- \* Keine Lasertip-Spitze

Bestell-Nr.	€/Satz
80 067 02	41,52



### Schlitz, Phillips, Innen-Vierkant, 11-teilig

- Schlitz: 1,2 x 6,5 x 150 mm
- Schlitz VDE-Isoliert: 0,4 x 2,5 x 80, 0,6 x 3,5 x 100 mm
- Schlitz (Schlagkappe, durchgehend Sechskant): 1,0 x 5,5 x 100, 1,2 x 7,0 x 125 mm
- Schlitz (Elektriker Klinge): 0,8 x 4,0 x 100, 1,0 x 5,5 x 125 mm
- Phillips: PH1, 80 mm, PH2, 100 mm
- Innen-Vierkant: #1, Länge 80 mm / #2, Länge 100 mm

Bestell-Nr.	€/Satz
80 067 01	38,60



### Lasertip-Spitze

= Die mit einem Laser angeraute Spitze des Schraubendrehers krallt sich im Schraubenkopf fest und verhindert das Herausrutschen aus dem Schraubenkopf.



1

2

3

4

• Griff 54 mm



1 Schlitz

Größe [mm]	Bestell-Nr.	€/Stück
0,6 x 3,5	80 066 21	3,65
0,8 x 4,0	80 066 22	3,94
1,0 x 5,5	80 066 23	4,03
1,2 x 6,5	80 066 24	4,33
1,2 x 8,0	80 066 25	4,63

2 Phillips

Größe	Bestell-Nr.	€/Stück
PH1	80 065 32	4,03
PH2	80 065 33	4,49
PH3	80 065 34	4,78

3 Pozidriv

Größe	Bestell-Nr.	€/Stück
PZ1	80 065 52	4,63
PZ2	80 065 53	5,10
PZ3	80 065 54	5,47

4 Torx®

Größe	Bestell-Nr.	€/Stück
T10	80 067 91	4,49
T15	80 067 92	4,49
T20	80 067 93	4,49
T25	80 067 94	4,49
T27	80 067 95	4,49
T30	80 067 96	4,49
T40	80 067 97	5,02



**Schlitz, Phillips, 5-teilig**

- Schlitz: 0,6 x 3,5, 0,8 x 4,0, 1,0 x 5,5 mm
- Phillips: PH1/PH2, 25 mm

Bestell-Nr. €/Satz  
80 066 91 16,84



**Schlitz, Pozidriv, 5-teilig**

- Schlitz: 0,6 x 3,5, 0,8 x 4,0, 1,0 x 5,5 mm
- Pozidriv: PZ1/PZ2, 25 mm

Bestell-Nr. €/Satz  
80 066 89 17,95



**Schlitz, Phillips, Innen-Vierkant, 5-teilig**

- Schlitz: 1,0 x 5,5 mm
- Phillips: PH1/PH2, 25 mm
- Innen-Vierkant: #1/#2, Länge 25 mm

Bestell-Nr. €/Satz  
80 066 92 16,84



**Torx®, 5-teilig**

- Torx® HF: T10/T15 x 80 mm / T20/T25, 100 mm / T30, 115 mm / T40, 130 mm

Bestell-Nr. €/Satz  
80 066 90 18,24



**Schlitz, Phillips, 7-teilig**

- Schlitz (Werkstattklinge): 1,2 x 6,5 x 150 mm
- Schlitz (Elektriker Klinge): 0,5 x 3,0 x 80, 1,0 x 5,5 x 125 mm
- Phillips (Stubby): PH1/PH2, 25 mm
- Phillips (Laser Tip Klinge): PH1, 80 mm / PH2, 100 mm

Bestell-Nr. €/Satz  
80 067 11 31,56



**Schlitz, Pozidriv, 7-teilig**

- Schlitz (Werkstattklinge): 1,2 x 6,5 x 150 mm
- Schlitz (Elektriker Klinge): 0,5 x 3,0 x 80 mm / 1,0 x 5,5 x 125 mm
- Pozidriv (Stubby): PZ1, 25 mm / PZ2, 25 mm
- Pozidriv (Laser Tip Klinge): PZ1, 80 mm / PZ2, 200 mm

Bestell-Nr. €/Satz  
80 067 10 31,56



260  
KOMPATIBEL



**Stubby Bits-Handhalter, magnetisch, 19-teilig**

- Für die Aufnahme von Bits mit 1/4"-Außensechskantantrieb und Wera Anschluss-Reihe 1
- 1 x Stubby: 1 x 1/4"
- BTZ Bits Schlitz: 0,8 x 5,5 / 1,0 x 5,5 / 1,2 x 6,5, 25 mm
- BTZ Bits Phillips: PH1, 25 mm / PH2, 25 mm
- BTZ Bits Pozidriv: PZ1/PZ2, 25 mm
- BTZ Bits Torx®: T10/T25/T15/T20/T25/T30, 25 mm
- BTZ Bits Innen-Sechskant (Hex-Plus): SW 2/2,5/3/4/5/5,5, 25 mm

Bestell-Nr. €/Satz  
80 065 01 36,47

## Kraftform Turbo



### Bits-Handhalter, Rapidaptor Schnellwechselfutter

- Zuschaltbare mechanische Turbofunktion (max. Drehmoment 14 Nm) zur Vervielfachung der Schraubgeschwindigkeit
- 1/4"-Innensechskantaufnahme mit Rapidaptor-Schnellwechselfutter
- Größe: 1/4" Sechskant

Grifflänge [mm]	Bestell-Nr.	€/Stück
146	<b>80 064 91</b>	<b>46,28</b>

### 2GO KOMPATIBEL

Das passende Werkzeugtransportsystem finden Sie auf S. 54

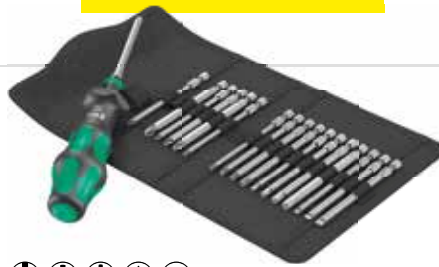

### Schlitz, Phillips, Pozidriv, Torx®, Innen-Sechskant, 19-teilig

- 1/4" Turbo Bits-Handhalter mit Rapidaptor Schnellwechselfutter, 146 mm
- Schlitz: 0,8 x 4,0/5,5/1,2 x 6,5, 89 mm
- Phillips: PH1/PH2/PH3, 89 mm
- Pozidriv: PZ1/PZ2/PZ3, 89 mm
- Torx®: T10/T15/T20/T25/T30, 89 mm
- Innen-Sechskant: SW 3/4/5/6, 89 mm
- Zuschaltbare mechanische Turbofunktion (max. Drehmoment 14 Nm) zur Vervielfachung der Schraubgeschwindigkeit

**2GO KOMPATIBEL**

Bestell-Nr.	€/Set
<b>80 067 03</b>	<b>91,18</b>



### Schlitz, Phillips, Torx®, Innen-Sechskant zöllig, Innenvierkant, 19-teilig

- 1/4" Turbo Bits-Handhalter mit Rapidaptor Schnellwechselfutter, 146 mm
- Schlitz: 0,8 x 4,0/1,0 x 5,5/1 x 1,2 x 6,5, 89 mm
- Phillips: PH1/PH2/PH3, 89 mm
- Torx®: T10/T15/T20/T25/T30, 89 mm
- Innen-Sechskant zöllig: 3/32", 89 mm, 1/8", 150 mm, 5/32", 89 mm, 3/16", 89 mm
- Innenvierkant: #1/#2/#3, 89 mm
- Zuschaltbare mechanische Turbofunktion (max. Drehmoment 14 Nm) zur Vervielfachung der Schraubgeschwindigkeit

**2GO KOMPATIBEL**

Bestell-Nr.	€/Set
<b>80 067 04</b>	<b>91,18</b>



### Kraftform Turbo

Vervielfacht die Schraubgeschwindigkeit, rein mechanisch. Die Turbo-Funktion kann bei Bedarf durch einfachen Knopfdruck aktiviert werden. Die Abschaltung empfiehlt sich zum Lösen oder zur Feinjustierung und endgültigem Anzug der Schraube mit hohem Drehmoment.

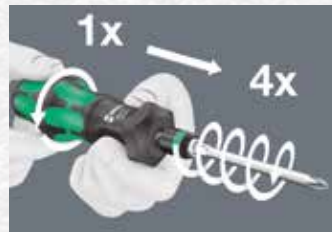

### Die Konstruktion

ermöglicht eine Vervielfachung der Geschwindigkeit bei der Handverschraubung auf rein mechanische Weise - ohne Strom!



### Langlebigkeit

Die robuste Ausführung aus Stahl ist wartungsfrei und sorgt für ein langes Produktleben.



### Griff/Wechselklingen-System

Durch den Rapidaptor Bithalter kann der Kraftform Turbo mit allen herkömmlichen 1/4"-Bits eingesetzt werden.



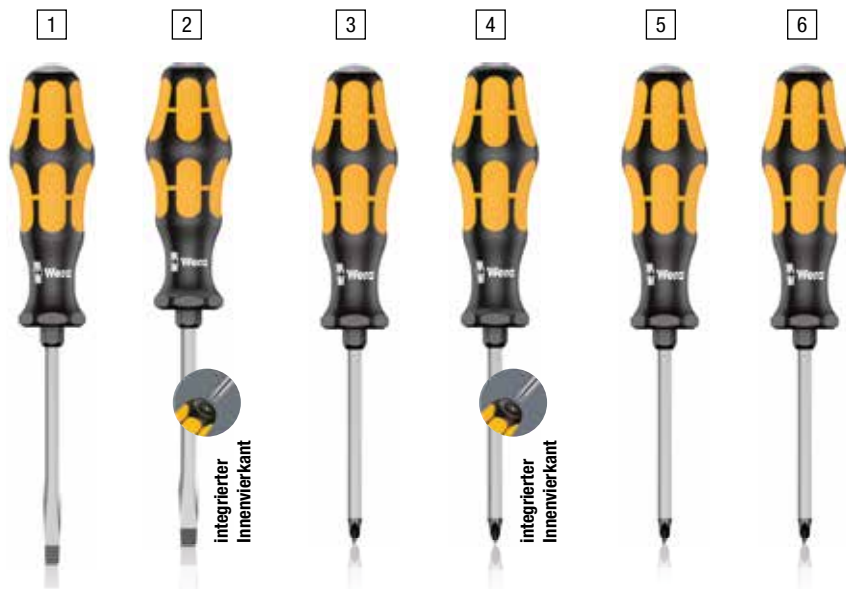

### Schlitz mit Schlagkappe, Klinge Sechskant

Größe	Klinge/Griff [mm]	Sechskant [mm]	Bestell-Nr.	€/Stück
0,6 x 3,5	80/81	4	80 035 80	5,21
0,8 x 4,5	90/98	5	80 035 81	5,84
1,0 x 5,5	100/105	6	80 035 82	7,66
1,2 x 7,0	125/105	6	80 035 83	9,40
1,6 x 9,0	150/112	8	80 035 84	12,44
1,6 x 10,0	175/112	8	80 066 28	15,16
2,0 x 12,0	200/117	10	80 066 29	19,19
2,5 x 14,0	250/117	10	80 066 30	25,26



### Schlitz mit Schlagkappe und integriertem Innenvierkant, Klinge Sechskant

Größe	Klinge/Griff [mm]	Sechskant [mm]	Bestell-Nr.	€/Stück
0,8 x 4,5	100/98	5	80 066 85	7,01
1,0 x 5,5	113/105	6	80 066 84	9,21
1,2 x 7,0	138/105	6	80 066 83	11,19



### Pozidriv mit Schlagkappe, Klinge Sechskant

Größe	Klinge/Griff [mm]	Sechskant [mm]	Bestell-Nr.	€/Stück
PZ1	80/98	5	80 035 74	7,36
PZ2	100/105	6	80 035 75	10,28
PZ3	150/112	8	80 035 76	14,98
PZ4	200/117	10	80 065 56	22,33



### Torx® mit Schlagkappe, Klinge Sechskant

Größe	Klinge/Griff [mm]	Sechskant [mm]	Bestell-Nr.	€/Stück
T15	80/98	5	80 068 37	7,01
T20	90/98	5	80 035 85	7,10
T25	100/105	6	80 035 86	7,59
T27	125/105	6	80 068 10	8,29
T30	150/112	8	80 068 08	8,73
T40	150/112	8	80 068 01	9,80



### Phillips mit Schlagkappe, Klinge Sechskant

Größe	Klinge/Griff [mm]	Sechskant [mm]	Bestell-Nr.	€/Stück
PH1	80/98	5	80 035 77	6,45
PH2	100/105	6	80 035 78	8,98
PH3	150/112	8	80 035 79	12,96
PH4	200/117	10	80 065 24	18,97



### Phillips mit Schlagkappe und integriertem Innenvierkant, Klinge Sechskant

Größe	Klinge/Griff [mm]	Sechskant [mm]	Bestell-Nr.	€/Stück
PH1	90/98	5	80 065 47	7,76
PH2	113/105	6	80 065 44	10,80

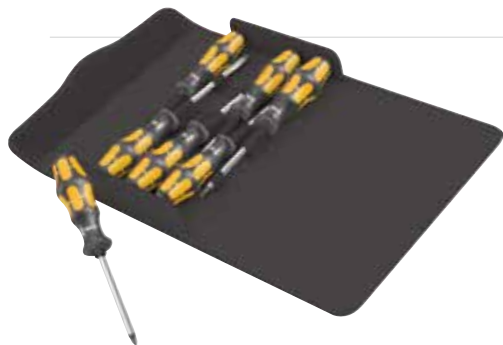

### Kraftform Plus, Schlitz, Phillips, Torx®, mit Schlagkappe, 7-teilig

- Schlitz: 4,5/5,5/7
- Phillips: PH1/PH2
- Torx®: T20/T25

Bestell-Nr.	€/Satz
80 198 94	49,12

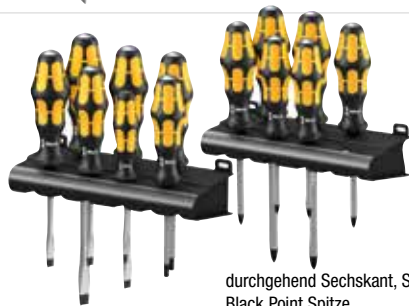

### Schlitz, Phillips, Pozidriv, Torx®, mit Schlagkappe, 13-teilig

- Schlitz: 0,6 x 3,5, 80 mm\*, 0,8 x 4,5, 90 mm, 1,0 x 5,5, 100 mm, 1,2 x 7,0, 125 mm, 1,6 x 9,0, 150 mm
- \* keine durchgehende Klinge, Schlagkappe und Schlüsselhilfe
- Phillips: PH1, 80 mm, PH2, 100 mm, PH3, 150 mm
- Pozidriv: PZ1, 80 mm, PZ2, 100 mm, PZ3, 150 mm
- Torx®: T20, 90 mm, T25, 100 mm

Bestell-Nr.	€/Satz
80 035 73	73,44

durchgehend Sechskant, Schlüsselhilfe, Black Point Spitze

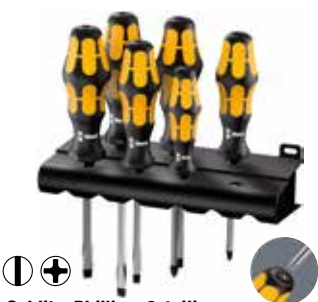

### Schlitz, Phillips, 6-teilig

- Schlitz: 0,6 x 3,5, 80 mm\*
- \* keine durchgehende Klinge, Innenvierkant, Schlagkappe und Schlüsselhilfe
- Schlitz mit Innenvierkant im Griff: 0,8 x 4,5, 100 mm, 1,0 x 5,5, 113 mm, 1,2 x 7,0, 138 mm
- Phillips: PH1, 90 mm, PH2, 113 mm

Bestell-Nr.	€/Satz
80 066 99	43,51



### Schlitz, Phillips, mit Schlagkappe, 6-teilig

- Schlitz: 0,6 x 3,5, 80 mm\*
- \* keine durchgehende Klinge, innen Vierkant, Schlagkappe und Schlüsselhilfe
- Schlitz: 0,8 x 4,5, 90 mm, 1,0 x 5,5, 100 mm, 1,2 x 7,0, 125 mm
- Phillips: PH1, 80 mm, PH2, 100 mm

Bestell-Nr.	€/Satz
80 035 72	35,04



### Schlitz, Pozidriv, mit Schlagkappe, 6-teilig

- Schlitz: 0,6 x 3,5, 80 mm\*
- \* keine durchgehende Klinge, innen Vierkant, Schlagkappe und Schlüsselhilfe
- Schlitz: 0,8 x 4,5, 90 mm, 1,0 x 5,5, 100 mm, 1,2 x 7,0, 125 mm
- Pozidriv: PZ1, 80 mm, PZ2, 100 mm

Bestell-Nr.	€/Satz
80 035 71	33,50



### Torx®, mit Schlagkappe, 6-teilig

- Torx® HF: T15, 80 mm, T20, 90 mm, T25, 100 mm, T27, 125 mm, T30, 150 mm, T40, 150 mm

Bestell-Nr.	€/Satz
80 066 95	39,58



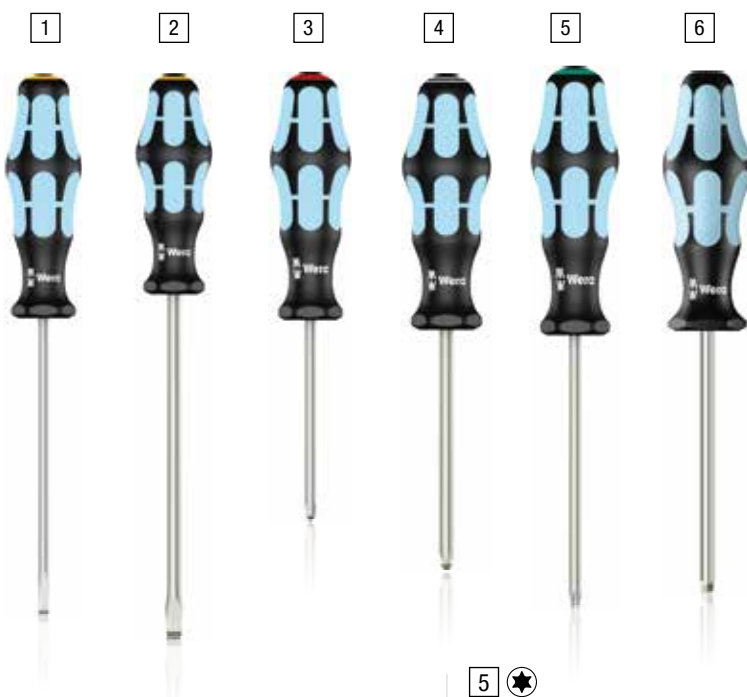

## 1 ⓘ

### Schlitz (Elektriker Klinge) Edelstahl Klinge rund, Lasertip-Spitze

Größe	Klinge/Griff [mm]	Bestell-Nr.	€/Stück
0,5 x 3,0	80/81	<b>80 066 70</b>	<b>5,26</b>
0,6 x 3,5	100/81	<b>80 066 65</b>	<b>5,56</b>
0,8 x 4,0	100/98	<b>80 066 63</b>	<b>5,84</b>
1,0 x 5,5	125/98	<b>80 066 59</b>	<b>7,74</b>

## 2 ⓘ

### Schlitz Edelstahl, Klinge rund, Lasertip-Spitze

Größe	Klinge/Griff [mm]	Bestell-Nr.	€/Stück
1,2 x 6,5	150/105	<b>80 066 60</b>	<b>9,45</b>
1,2 x 8,0	175/112	<b>80 066 61</b>	<b>12,48</b>
1,6 x 10,0	200/112	<b>80 066 50</b>	<b>15,24</b>

## 3 ⚙

### Phillips Edelstahl, Klinge rund, Lasertip-Spitze

Größe	Klinge/Griff [mm]	Bestell-Nr.	€/Stück
PH0 *	60/81	<b>80 065 27</b>	<b>5,64</b>
PH1	80/98	<b>80 065 28</b>	<b>6,55</b>
PH2	100/105	<b>80 065 29</b>	<b>9,00</b>
PH3	150/112	<b>80 065 23</b>	<b>13,01</b>

\* Keine Lasertip-Spitze

## 6 ⬛

### Edelstahl Innen-Vierkant, Klinge rund

Größe	Klinge/Griff [mm]	Bestell-Nr.	€/Stück
#1	80/98	<b>80 065 05</b>	<b>5,76</b>
#2	100/105	<b>80 065 04</b>	<b>5,89</b>

## 4 ⚙

### Pozidriv Edelstahl, Klinge rund, Lasertip-Spitze

Größe	Klinge/Griff [mm]	Bestell-Nr.	€/Stück
PZ0 *	60/81	<b>80 065 69</b>	<b>6,43</b>
PZ1	80/98	<b>80 065 70</b>	<b>7,44</b>
PZ2	100/105	<b>80 065 71</b>	<b>10,30</b>
PZ3	150/112	<b>80 065 72</b>	<b>15,13</b>

\* Keine Lasertip-Spitze

## 5 ⚙

### Torx® Edelstahl, Klinge rund

Größe	Klinge/Griff [mm]	Bestell-Nr.	€/Stück
T8	60/81	<b>80 068 38</b>	<b>6,64</b>
T9	60/81	<b>80 068 39</b>	<b>6,64</b>
T10	80/81	<b>80 068 40</b>	<b>7,06</b>
T15	80/98	<b>80 068 41</b>	<b>7,06</b>
T20	100/98	<b>80 068 42</b>	<b>7,14</b>
T25	100/105	<b>80 068 43</b>	<b>7,63</b>
T27	115/105	<b>80 068 66</b>	<b>8,31</b>
T30	115/105	<b>80 068 67</b>	<b>8,73</b>
T40	130/112	<b>80 068 00</b>	<b>9,89</b>



## 1 ⚙

### Schlitz, Phillips, Edelstahl, 6-teilig

- Schlitz: 0,5 x 3,0, 80 mm\*, 0,8 x 4,0, 100 mm, 1,0 x 5,5, 125 mm\*, 1,2 x 6,5 x 150 mm
- Phillips: PH1, 80 mm, PH2, 100 mm
- Inkl. Wandhalter
- \* Keine Lasertip-Spitze

Bestell-Nr.	€/Satz
<b>80 094 15</b>	<b>34,73</b>



## 1 ⚙

### Schlitz, Pozidriv, Edelstahl, 6-teilig

- Schlitz: 0,5 x 3,0, 80 mm\*, 0,8 x 4,0, 100 mm, 1,0 x 5,5, 125 mm, 1,2 x 6,5, 150 mm
- Pozidriv: PZ1, 80 mm, PZ2, 100 mm
- Inkl. Wandhalter
- \* Keine Lasertip-Spitze

Bestell-Nr.	€/Satz
<b>80 067 00</b>	<b>34,73</b>



## 1 ⚙

### Schlitz, Phillips, Pozidriv, Edelstahl, 6-teilig

- Schlitz: 0,5 x 3,0, 80 mm\*, 1,2 x 6,5, 150 mm
- Phillips: PH1, 80 mm, PH2, 100 mm
- Pozidriv: PZ1, 80 mm, PZ2, 100 mm
- Inkl. Wandhalter
- \* Keine Lasertip-Spitze

Bestell-Nr.	€/Satz
<b>80 066 96</b>	<b>34,73</b>



### Lasertip-Spitze

= Die mit einem Laser angeraute Spitze des Schraubendrehers krallt sich im Schraubenkopf fest und verhindert das Herausrutschen aus dem Schraubenkopf.

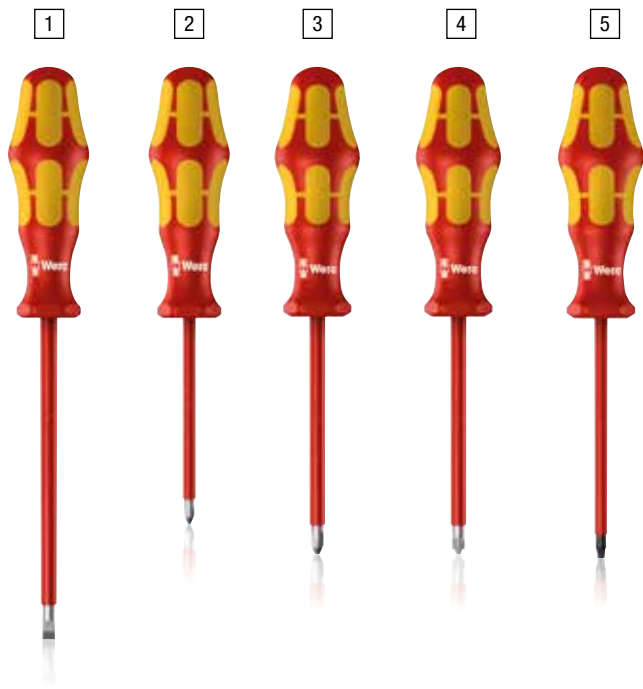

- Isolierte VDE Klingen gem. IEC 60900 für sicheres Arbeiten bis 1000 V
- Sechskantabrollschutz gegen lästiges Wegrollen
- Lasertip® Klinge: Krallt sich im Schraubkopf fest und verhindert so das Herausrutschen
- Schraubensymbol- und Größe auf dem Griff gekennzeichnet, dadurch lässt sich der passende Schraubendreher schneller finden



### Schlitz

Größe	Länge [mm]	Bestell-Nr.	€/Stück
2,5 x 0,4	80/161	<b>80 035 96</b>	<b>4,56</b>
3,5 x 0,6	100/181	<b>80 035 97</b>	<b>5,40</b>
4,0 x 0,8	100/198	<b>80 035 98</b>	<b>6,38</b>
5,5 x 1,0	125/223	<b>80 035 99</b>	<b>7,09</b>



### Phillips

Größe	Länge [mm]	Bestell-Nr.	€/Stück
PH1	80/178	<b>80 035 90</b>	<b>6,70</b>
PH2	100/198	<b>80 035 91</b>	<b>9,25</b>



### Pozidriv

Größe	Länge [mm]	Bestell-Nr.	€/Stück
PZ1	80/178	<b>80 035 92</b>	<b>7,46</b>
PZ2	100/198	<b>80 035 93</b>	<b>10,77</b>



### PlusMinus

Größe	Länge [mm]	Bestell-Nr.	€/Stück
PZ/S1	80/178	<b>80 035 94</b>	<b>9,23</b>
PZ/S2	100/205	<b>80 035 95</b>	<b>12,45</b>



### Torx®

Größe	Länge [mm]	Bestell-Nr.	€/Stück
T10	80/161	<b>80 036 00</b>	<b>6,57</b>
T15	80/178	<b>80 036 01</b>	<b>6,60</b>
T20	80/178	<b>80 036 02</b>	<b>6,81</b>



### Schlitz/Phillips, 6-teilig

- Schlitz: 2,5, 80 mm, 3,5, 100 mm, 4,0, 100 mm, 5,5, 125 mm
- Phillips: PH1, 80 mm, PH2, 100 mm
- Inkl. Wandhalter

Bestell-Nr.	€/Set
<b>80 035 87</b>	<b>24,47</b>



### Schlitz/Pozidriv, 7-teilig

- Schlitz: 2,5, 80 mm, 3,5, 100 mm, 4,0, 100 mm, 5,5, 125 mm
- Pozidriv: PZ1, 80 mm, PZ2, 100 mm
- Inkl. Wandhalter

Bestell-Nr.	€/Set
<b>80 035 88</b>	<b>31,33</b>

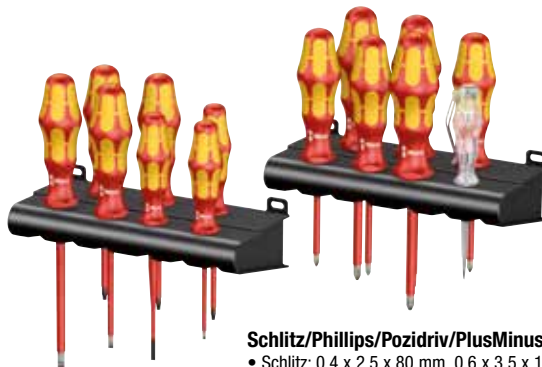

### Schlitz/Phillips/Pozidriv/PlusMinus/Torx®, 14-teilig

- Schlitz: 0,4 x 2,5 x 80 mm, 0,6 x 3,5 x 100 mm, 0,8 x 4,0 x 100 mm, 1,0 x 5,5 x 125 mm
- Phillips: PH1, 80 mm, PH2, 100 mm
- Pozidriv: PZ1, 80 mm, PZ2, 100 mm
- PlusMinus: PZ/S1, 80 mm, PZ/S2, 100 mm
- Torx®: T10/T15/T20, 80 mm
- Spannungsprüfer: 0,5 x 3,0 x 70 mm
- Inkl. Wandhalter

Bestell-Nr.	€/Set
<b>80 035 89</b>	<b>58,80</b>

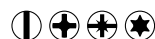
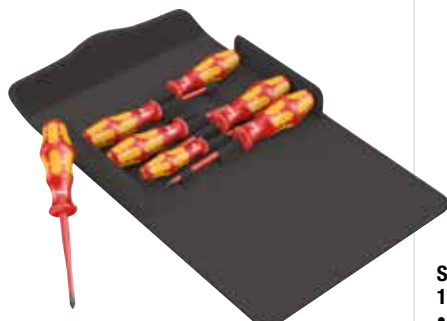

### Schlitz, Phillips, PlusMinus, Torx®, 7-teilig

- Schlitz: 0,6 x 3,5 x 100 mm, 1,0 x 5,5 x 125 mm
- Phillips: PH1, 80 mm, PH2, 100 mm
- PlusMinus: PZ/S2, 100 mm
- Torx®: T20, 80 mm, T25, 100 mm

260 KOMPATIBEL	Bestell-Nr.	€/Set
	<b>80 198 92</b>	<b>44,92</b>



### Schlitz, Phillips, Pozidriv, Torx®, 11-teilig

- Schlitz: 2,5 x 0,4 x 80, 4,0 x 0,8 x 150, 5,5 x 1,0 x 200 mm
- Phillips: PH1 x 80, PH2 x 100 mm
- Pozidriv: PZ1 x 80, PZ2 x 100 mm
- Torx®: T10 x 80, T15 x 80, T20 x 80 mm
- Schlitz mit reduziertem Klingendurchmesser: 3,5 x 0,6 x 100 mm
- Klettstreifen 120 x 50 mm
- Werkzeugkocher Wera 2go4

260 KOMPATIBEL	Bestell-Nr.	€/Set
	<b>80 059 68</b>	<b>59,60</b>



### Schlitz, Phillips, Pozidriv, PlusMinus, Torx®, Innenvierkant, 16-teilig

- 2 x VDE-Bithalter
- Schlitz: 2,5, 154 mm
- Schlitz mit reduziertem Klingendurchmesser: 3,5/4/5,5, 154 mm
- Phillips mit reduziertem Klingendurchmesser: PH1/PH2, 154 mm
- Pozidriv mit reduziertem Klingendurchmesser: PZ1/PZ2, 154 mm

- PlusMinus: PZ/S1, PZ/S2, 154 mm
- Torx®: T10, 154 mm
- Torx® mit reduziertem Klingendurchmesser: T15/T20/T25, 154 mm
- Innenvierkant mit reduziertem Klingendurchmesser: #1/#2, 154 mm

260 KOMPATIBEL	Bestell-Nr.	€/Set
	<b>80 198 98</b>	<b>103,03</b>





### Schlitz, Phillips, Edelstahl, 7-teilig

- Schlitz: 0,5 x 3,0 x 80 mm, 0,6 x 3,5 x 100 mm, 0,8 x 4,0 x 100 mm, 1,0 x 5,5 x 125 mm
- Phillips: PH1, 80 mm, PH2, 100 mm
- Spannungsprüfer: 0,5 x 3,0 x 70 mm
- Inkl. Wandhalter

Bestell-Nr. €/Set  
80 094 03 37,12



### Torx®, Edelstahl, 7-teilig

- Torx®: T8/T9/T10/T15/T20/T25/T30

Bestell-Nr. €/Set  
80 204 92 39,16



### Schlitz/Pozidriv, 7-teilig

- Bithalter
- Schlitz: 0,4 x 2,5, 0,6 x 3,5, 0,8 x 4,0, 1,0 x 5,5, 154 mm
- Pozidriv: PZ1/PZ2, 154 mm
- In Textiltasche mit Klettstreifen und daher kompatibel mit dem WERA® 2GO System

2GO  
KOMPATIBEL

Bestell-Nr. €/Set  
80 036 04 35,14



### Schlitz/Phillips/Pozidriv/PlusMinus/Torx®, 16-teilig

- Bithalter
- Schlitz: 0,4 x 2,5, 0,6 x 3,5, 0,8 x 4,0, 1,0 x 5,5, 154 mm
- Phillips: PH1/PH2, 154 mm
- Pozidriv: PZ1/PZ2, 154 mm
- PlusMinus: PZ/S1, 154 mm, PZ/S2, 154 mm
- Torx®: T10/T15/T20/T25, 154 mm
- Spannungsprüfer: 3,0 x 70 mm
- In Textiltasche mit Klettstreifen und daher kompatibel mit dem WERA® 2GO System

2GO  
KOMPATIBEL

Bestell-Nr. €/Set  
80 036 05 53,44



### Schlitz/Phillips/Pozidriv/PlusMinus/Torx®, 17-teilig

- 2 Bithalter
- Schlitz: 2,5 x 154, 3,5 x 154 mm, 4,0 x 154, 5,5 x 154, 6,5 x 154 mm
- Phillips: PH1 x 154, PH2 x 154 mm
- Pozidriv: PZ1 x 154, PZ 2 x 154 mm
- PlusMinus: PZ/S1 x 154, PZ/S2 x 154 mm
- Torx®: T10 x 154, T15 x 154, T20 x 154, T25 x 154 mm
- In Textiltasche mit Klettstreifen und daher kompatibel mit dem WERA® 2GO System

2GO  
KOMPATIBEL

Bestell-Nr. €/Set  
80 036 06 57,05



### Schlitz/Phillips/Pozidriv/Torx® mit Drehmoment, 15-teilig

- Bithalter mit einstellbarem Drehmoment 1,2-30 Nm
- Schlitz: 2,5/3,5/4,0/5,5, 154 mm
- Phillips: PH1/PH2, 154 mm
- Pozidriv: PZ1/PZ2, 154 mm
- PlusMinus: PZ/S1, 154 mm / PZ/S2, 154 mm
- Torx®: T10/T15/T20/T25, 154 mm
- Sechskantabrollschutz gegen lästiges Wegrollen
- In Textiltasche mit Klettstreifen und daher kompatibel mit dem WERA® 2GO System

2GO  
KOMPATIBEL

Bestell-Nr. €/Set  
80 036 07 142,54



### Schlitz, Phillips, Pozidriv, PlusMinus, Vierkant, Dreikant, Flansch, 18-teilig

- Bithalter: 9 x 102
- Spannungsprüfer: 0,5 x 3,0, 70 mm
- Schlitz: 0,4 x 2,5/0,6 x 3,5/0,8 x 4,0/1,0 x 5,5, 154 mm
- Phillips: PH1/PH2, 154 mm
- Pozidriv: PZ1/PZ2, 154 mm
- PlusMinus: PH/S1, 154 mm, PH/S2, 154 mm, PZ/S1, 154 mm / PZ/S2, 154 mm
- Vierkant: 6,3/8,1, 89 mm
- Dreikant: 89 mm
- Flansch: 89 mm

2GO  
KOMPATIBEL

Bestell-Nr. €/Set  
80 094 08 62,52





### Bithalter VDE Kraftform

- Länge: 102 mm
- Passend für WERA® Wechselklingen VDE mit 9 mm Sechskant
- Sechskantabrollschutz gegen lästiges Wegrollen

Bestell-Nr.	€/Stück
80 036 08	15,40



### Bithalter VDE Kraftform mit Drehmoment

- Länge: 192 mm
- Drehmomenteinstellung: 1,2-3,0 Nm
- Passend für WERA® Wechselklingen VDE mit 9 mm Sechskant
- Sechskantabrollschutz gegen lästiges Wegrollen

Bestell-Nr.	€/Stück
80 036 09	98,93



### Spannungsprüfer, einpolig

- Spannung: 150-250 V
- Griff mit stabilem Ansteckclip
- Sechskantabrollschutz gegen lästiges Wegrollen
- Größe: 3 x 70 mm

Bestell-Nr.	€/Stück
80 036 03	6,57

## Wechselklingen



### Schlitz

- Länge: 154 mm
- 9 mm Sechskant-Antrieb

Größe	Bestell-Nr.	€/Stück
2,5 x 0,4	80 036 10	2,89
3,0 x 0,5	80 198 72	3,02
3,5 x 0,6	80 036 11	3,16
4,0 x 0,8	80 036 12	3,74
5,5 x 1,0	80 036 13	4,49
6,5 x 1,2	80 036 14	5,85



### Schlitz mit reduziertem Klingendurchmesser

- Länge: 154 mm
- 9 mm Sechskant-Antrieb

Größe	Bestell-Nr.	€/Stück
3,5 x 0,6	80 036 21	3,63
4,0 x 0,8	80 036 22	4,32
5,5 x 1,0	80 036 23	5,16



### Phillips

- Länge: 154 mm
- 9 mm Sechskant-Antrieb

Größe	Bestell-Nr.	€/Stück
PH0	80 198 78	2,67
PH1	80 198 79	3,29
PH2	80 198 80	4,46



### Phillips mit reduziertem Klingendurchmesser

- Länge: 154 mm
- 9 mm Sechskant-Antrieb

Größe	Bestell-Nr.	€/Stück
PH1	80 036 28	3,76
PH2	80 036 29	5,15



### Pozidriv

- Länge: 154 mm
- 9 mm Sechskant-Antrieb

Größe	Bestell-Nr.	€/Stück
PZ0	80 198 77	2,98
PZ1	80 036 15	3,68
PZ2	80 036 16	5,04



### Pozidriv mit reduziertem Klingendurchmesser

- Länge: 154 mm
- 9 mm Sechskant-Antrieb

Größe	Bestell-Nr.	€/Stück
PZ1	80 036 24	4,23
PZ2	80 036 25	5,79



### PlusMinus

- Länge: 154 mm
- 9 mm Sechskant-Antrieb

Größe	Bestell-Nr.	€/Stück
PH/S1	80 198 73	3,94
PH/S2	80 198 74	5,37



### PlusMinus

- Länge: 154 mm
- 9 mm Sechskant-Antrieb

Größe	Bestell-Nr.	€/Stück
PZ/S1	80 198 81	4,42
PZ/S2	80 198 82	6,02



### PlusMinus mit reduziertem Klingendurchmesser

- Länge: 154 mm
- 9 mm Sechskant-Antrieb

Größe	Bestell-Nr.	€/Stück
PZ/S1	80 036 26	5,07
PZ/S2	80 036 27	6,94



### Torx®

- Länge: 154 mm
- 9 mm Sechskant-Antrieb

Größe	Bestell-Nr.	€/Stück
T8	80 198 68	4,24
T9	80 198 69	4,24
T10	80 036 17	4,20
T15	80 036 18	4,23
T20	80 036 19	4,33
T25	80 036 20	4,45
T27	80 198 70	4,62
T30	80 198 71	5,11



### Torx® mit reduziertem Klingendurchmesser

- Länge: 154 mm
- 9 mm Sechskant-Antrieb

Größe	Bestell-Nr.	€/Stück
T15	80 036 30	4,86
T20	80 036 31	4,97
T25	80 036 32	5,14



### Innenvierkant mit reduziertem Klingendurchmesser

- Länge: 154 mm
- 9 mm Sechskant-Antrieb

Größe	Bestell-Nr.	€/Stück
#1	80 198 75	4,81
#2	80 198 76	5,29



### Außenvierkant

- Länge: 89 mm
- 9 mm Sechskant-Antrieb

Größe	Bestell-Nr.	€/Stück
6,3	80 198 83	5,45
8,1	80 198 84	5,45



### Außendreikant

- Länge: 89 mm
- 9 mm Sechskant-Antrieb

Bestell-Nr.	€/Stück
80 198 85	5,45



### Flügel (Doppelbart)

- Länge: 89 mm
- 9 mm Sechskant-Antrieb

Bestell-Nr.	€/Stück
80 198 86	5,45

## VDE Krafform Turbo

- Zuschaltbare mechanische Turbofunktion (max. Drehmoment 14 Nm) zur Vervielfachung der Schraubgeschwindigkeit



### Bits-Handhalter

- Für VDE Wechselklinge mit Außensechskantantriebs- $\varnothing$  9 mm
- Zuschaltbare mechanische Turbofunktion (max. Drehmoment 14 Nm) zur Vervielfachung der Schraubgeschwindigkeit

Grifflänge [mm]	Bestell-Nr.	€/Stück
125	<b>80 198 95</b>	<b>49,09</b>



### Schlitz, Phillips, Pozidriv, PlusMinus, Torx®, 16-teilig

- Schlitz: 2,5, 154 mm
- Schlitz mit reduziertem Klingendurchmesser: 3,5/4/5,5, 154 mm
- Phillips mit reduziertem Klingendurchmesser: PH1/PH2, 154 mm
- Pozidriv mit reduziertem Klingendurchmesser: PZ1/PZ2, 154 mm
- PlusMinus mit reduziertem Klingendurchmesser: PZ/S1, 154 mm, PZ/S2, 154 mm
- Torx®: T10, 154 mm
- Torx® mit reduziertem Klingendurchmesser: T15/T20/T25, 154 mm
- VDE-Turbo-Bithalter
- VDE-Bithalter

2GO KOMPATIBEL	Bestell-Nr.	€/Set
	<b>80 198 96</b>	<b>95,39</b>

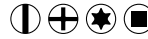

### Schlitz, PlusMinus, Torx®, Innen-Vierkant, 16-teilig

- Schlitz: 2,5, 154 mm
- Schlitz mit reduziertem Klingendurchmesser: 3,5/4/5,5, 154 mm
- Phillips mit reduziertem Klingendurchmesser: PH1/PH2, 154 mm
- PlusMinus: PH/S1, 154 mm PH/S2, 154 mm
- Torx®: T10, 154 mm
- Torx® mit reduziertem Klingendurchmesser: T15/T20/T25, 154 mm
- Innenvierkant mit reduziertem Klingendurchmesser: #1/#2, Länge 154 mm
- VDE-Turbo-Bithalter
- VDE-Bithalter
- Zuschaltbare mechanische Turbofunktion (max. Drehmoment 14 Nm) zur Vervielfachung der Schraubgeschwindigkeit

2GO KOMPATIBEL	Bestell-Nr.	€/Set
	<b>80 198 97</b>	<b>95,39</b>

**2GO KOMPATIBEL**  
Das passende Werkzeugtransportsystem finden Sie auf S. 54

**Krafform Turbo**  
Vervielfacht die Schraubgeschwindigkeit, rein mechanisch. Die Turbo-Funktion kann bei Bedarf durch einfachen Knopfdruck aktiviert werden. Die Abschaltung empfiehlt sich zum Lösen oder zur Feinjustierung und endgültigem Anzug der Schraube mit hohem Drehmoment.

**Die Konstruktion**  
ermöglicht eine Vervielfachung der Geschwindigkeit bei der Handverschraubung auf rein mechanische Weise - ohne Strom!

**Langlebigkeit**  
Die robuste Ausführung aus Stahl ist wartungsfrei und sorgt für ein langes Produktleben.

**Griff/Wechselklingen-System**  
Durch den Rapidaptor Bithalter kann der Krafform Turbo mit allen herkömmlichen 1/4"-Bits eingesetzt werden.

**Vorstecher**

- Klinge: 105 mm durchgehend
- Griff: 92 mm

Bestell-Nr.	€/Stück
<b>80 069 59</b>	<b>4,94</b>

**Aufreiber**

- Klinge: 107 mm durchgehend
- Griff: 92 mm

Bestell-Nr.	€/Stück
<b>80 064 84</b>	<b>5,26</b>

## Schraubkrallen-Set, für Schraubendreherklingen, lange Bits und Winkelschlüssel

Anwendung: Aufsteckwerkzeug mit Festhaltefunktion für Schrauben; hält alle Schraubenprofile und -größen sicher auf dem Werkzeug; geeignet für Rund- und Sechskantklingen mit Durchmesser von 4,5 bis 6,0 und 6,0 bis 8,5 mm

**mit zwei Größen**

Größe	Bestell-Nr.	€/Set
4,5 bis 6,0 x 41,0 + 6,0 bis 8,5 x 41,0 mm	<b>80 067 13</b>	<b>7,66</b>

**eine Größe**

Größe	Bestell-Nr.	€/Stück
4,5 bis 6,0 x 41,0 mm	<b>80 067 12</b>	<b>3,81</b>

**So funktioniert die Schraubkralle**

1) Schraubkralle auf die Klingenspitze des Schraubendrehers schieben bis das Klingprofil aus der Gummi-Klingenaufnahme heraustritt

2) Schraube auf die Klingenspitze stecken, in der Kralle fixieren

3) Schraubkralle weiter in Richtung Schraubendrehergriff ziehen, bis sich die beiden Arme des Schraubengreifers an den Schraubenkopf anlegen und leicht aufspreizen. Die Schraubkralle gibt die Schraube nach dem Schraubvorgang automatisch frei!

4) Beim Kontakt mit der Oberfläche spreizen sich die beiden Greiferarme weiter auf und schnappen beim Versenken des Schraubenkopfes automatisch über.

5) Bei Verschraubungen in sogenannten Sacklöchern schiebt sich die Schraubkralle nach oben: So lassen sich auch tiefer gelegene Schraubsituationen problemlos erreichen.



## Schraubendreher Kraffform Micro - für feinmechanische Verschraubungen

Klinge rund, Black Point Spitze

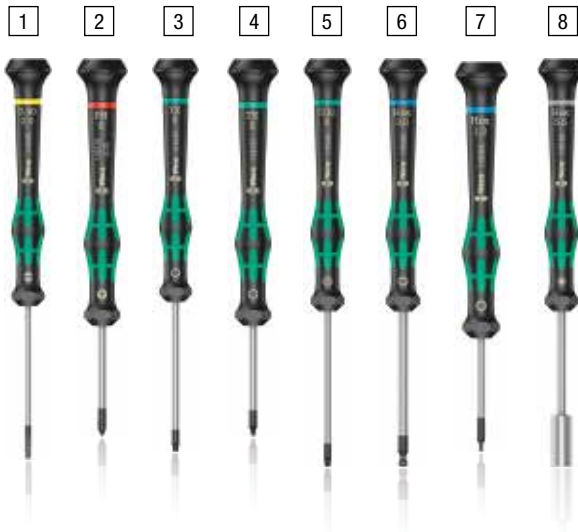

Die Schnelldrehzone unterhalb der drehbaren Kappe ermöglicht blitzschnelles Zwirbeln.

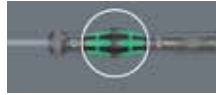

Die Kraftzone mit integrierten Weichzonen in Nähe der Klingenspitze sorgt für die Übertragung hoher Löse- und Anzugsmomente.

### 1 Schlitz

Größe	Klinge/Griff [mm]	Bestell-Nr.	€/Stück
0,16 x 0,8	40/97	80 066 74	4,94
0,18 x 1,0	40/97	80 066 75	4,42
0,20 x 1,2	40/97	80 066 77	3,89
0,23 x 1,5	40/97	80 036 49	3,47
0,25 x 1,2	40/97	80 066 78	3,80
0,30 x 1,8	60/97	80 036 50	3,47
0,35 x 2,5	40/97	80 066 80	2,98
0,40 x 2,0	40/97	80 066 81	2,98
0,40 x 2,0	60/97	80 036 51	2,98
0,40 x 2,0	100/97	80 066 79	3,17
0,40 x 2,5	80/97	80 036 52	3,04
0,50 x 3,0	80/97	80 036 53	3,08
0,60 x 3,5	80/97	80 066 82	2,98
0,80 x 4,0	80/97	80 066 76	3,41

### 6 Innen-Sechskant-Kugelkopf

SW [mm]	Klinge/Griff [mm]	Bestell-Nr.	€/Stück
1,3	60/97	80 067 23	5,19
1,5	60/97	80 067 26	5,06
2,0	60/97	80 067 24	4,64
2,5	60/97	80 067 25	4,29
3,0	60/97	80 067 27	4,20

### 2 Phillips

Größe	Klinge/Griff [mm]	Bestell-Nr.	€/Stück
PH00	60/97	80 036 47	4,16
PH0	40/97	80 065 51	3,38
PH0	60/97	80 036 48	3,47
PH1	60/97	80 065 50	3,61
PH1	80/97	80 065 49	4,06

### 7 Innen-Sechskant

SW [mm]	Klinge/Griff [mm]	Bestell-Nr.	€/Stück
0,7	40/97	80 067 31	4,78
0,9	40/97	80 036 54	4,20
1,3	40/97	80 067 35	3,71
1,5	60/97	80 036 55	3,55
2,0	60/97	80 036 56	3,21
2,5	60/97	80 067 33	3,21
3,0	60/97	80 067 39	2,95

### 3 Torx® mit Haltefunktion

Größe	Klinge/Griff [mm]	Bestell-Nr.	€/Stück
T4	40/97	80 036 41	6,75
T5	40/97	80 036 42	5,95
T6	40/97	80 036 43	4,91
T7	60/97	80 036 44	4,91
T8	60/97	80 036 45	4,91
T9	60/97	80 036 46	5,11
T10	60/97	80 069 55	5,11

### 4 Torx®

Größe	Klinge/Griff [mm]	Bestell-Nr.	€/Stück
T1	40/97	80 069 43	6,38
T2	40/97	80 069 45	6,38
T3	40/97	80 069 46	6,38
T4	40/97	80 069 47	6,38
T5	40/97	80 069 42	5,62
T6	40/97	80 069 61	4,62

### 5 Torx® mit Bohrung

Größe	Klinge/Griff [mm]	Bestell-Nr.	€/Stück
T-BO 7	60/97	80 036 35	5,45
T-BO 8	60/97	80 036 36	5,45
T-BO 9	60/97	80 036 37	5,25
T-BO 10	60/97	80 036 38	5,25
T-BO 15	60/97	80 036 39	5,40
T-BO 20	60/97	80 036 40	5,40

### 8 Steckschlüssel-Außen-Sechskant

SW [mm]	Klinge/Griff [mm]	Bestell-Nr.	€/Stück
1,5	60/97	80 067 56	7,01
1,8	60/97	80 067 57	6,90
2,0	60/97	80 067 61	6,90
2,5	60/97	80 067 59	6,07
3,0	60/97	80 067 60	6,07
3,5	60/97	80 067 62	6,46
4,0	60/97	80 067 63	6,46
4,5	60/97	80 067 64	6,64
5,0	60/97	80 067 65	6,64
5,5	60/97	80 067 66	6,64
6,0	60/97	80 067 58	6,11



### Schlitz, Phillips, Torx®, Innen-Sechskant, 12-teilig

- Schlitz: 0,23 x 1,5, 40 mm, 0,30 x 1,8/0,40 x 2,0, 60 mm, 0,40 x 2,5/0,50 x 3,0, x 80 mm
- Phillips: PH00/PH0, 60 mm
- Torx®: T5/T6, 40 mm
- Innen-Sechskant: SW 0,9, 40 mm, 1,5/2, 60 mm

260 KOMPATIBEL Bestell-Nr. 80 036 34 €/Set 39,65



### Schlitz, Phillips, Torx®, Torx Plus®, Innen-/Außen-Sechskant, Microstix®, Ausheber, 25-teilig

- Schlitz: 0,23 x 1,5/0,35 x 2,5, 40 mm, 0,30 x 1,8/0,40 x 2,0, 60 mm, 0,40 x 2,5/0,50 x 3,0, 80 mm
- Phillips: PH000/PH00/PH0, 40 mm
- Torx®: T5/T6, 40 mm
- Torx® mit Haltefunktion: T5/T6, 40 mm, T7/T8/T10, 60 mm
- Torx Plus® IPR Micro: 1 IPR x 40 mm
- Innen-Sechskant: SW 0,9/1,3, 40 mm, 1,5/2,0, 60 mm
- Außen-Sechskant: SW 4,0/5,5, 60 mm
- Microstix®: mx 40
- Ausheber: 1,0 x 3,5, 50 mm

260 KOMPATIBEL Bestell-Nr. 80 066 93 €/Set 85,15



### Torx® mit Bohrung, 6-teilig

- Torx® B0 mit Bohrung, Micro: T7/T8/T9/T10/T15/T20, 60 mm

Bestell-Nr. 80 036 33 €/Set 29,03

## Quergriff Schraubendreher für hohe Drehmomente bei der Handverschraubung



### 1 ● Sechskant-Hex-Plus langer und kurzer Schenkel, Haltefunktion

SW [mm]	Klinge/Griff [mm]	Bestell-Nr.	€/Stück
3,0	100/38	80 065 87	6,16
4,0	100/38	80 065 88	6,31
4,0	200/38	80 065 89	6,53
5,0	100/49	80 065 90	6,92
5,0	200/49	80 065 91	7,44
6,0	100/49	80 065 92	7,15
6,0	200/49	80 065 93	7,84
8,0	100/49	80 065 94	8,20
8,0	200/49	80 065 95	9,13
10,0	100/49	80 065 96	9,27
10,0	200/49	80 065 97	10,87

### 2 ● Sechskant Hex-Plus, langer und kurzer Schenkel, zöllig

SW [mm]	Klinge/Griff [mm]	Bestell-Nr.	€/Stück
5/64"	150/32	80 065 98	4,33
3/32"	150/32	80 065 99	4,41
7/64"	150/32	80 066 00	4,49

### 3 ★ Torx® langer und kurzer Schenkel, Haltefunktion

Größe	Klinge/Griff [mm]	Bestell-Nr.	€/Stück
T6	100/32	80 066 02	6,84
T7	100/32	80 066 03	6,84
T8	100/32	80 066 04	6,84
T9	100/32	80 066 05	6,84
T10	100/32	80 066 06	6,99
T15	100/38	80 066 07	7,15
T20	100/38	80 066 08	7,75
T20	200/38	80 066 09	8,37
T25	100/38	80 066 10	7,97
T25	200/38	80 066 11	8,44
T27	200/49	80 066 12	8,59
T30	200/49	80 066 13	8,59
T40	200/49	80 066 14	9,71

### 4 ○ Außen-Sechskant

SW [mm]	Klinge/Griff [mm]	Bestell-Nr.	€/Stück
5,0	230/38	80 065 74	8,44
5,5	230/38	80 065 75	8,50
6,0	230/38	80 065 76	8,50
7,0	230/49	80 065 77	8,59
8,0	230/49	80 065 78	8,89
9,0	230/49	80 065 79	9,49
10,0	230/49	80 065 80	9,88
11,0	230/49	80 065 81	10,65
12,0	230/49	80 065 82	10,80
13,0	230/49	80 065 83	11,01

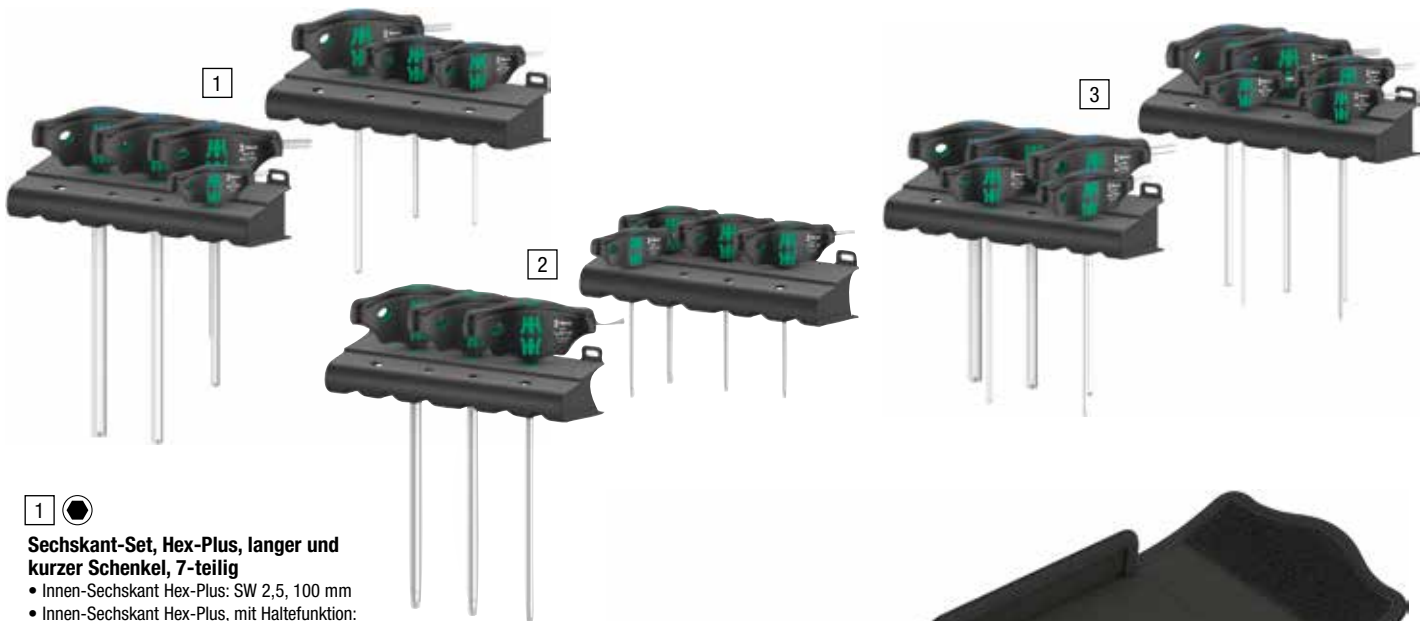

### 1 ● Sechskant-Set, Hex-Plus, langer und kurzer Schenkel, 7-teilig

- Innen-Sechskant Hex-Plus: SW 2,5, 100 mm
- Innen-Sechskant Hex-Plus, mit Haltefunktion: SW 3/4/5, 100 mm, 6, 150 mm, 8/10, 200 mm
- Inkl. Wandhalter

Bestell-Nr. €/Set  
80 065 85 49,09

### 2 ★ Torx®-Set, langer und kurzer Schenkel, 7-teilig

- Torx®: T10/T15/T20/T25, 100 mm, T30/T40/T45, 200 mm
- Inkl. Wandhalter

Bestell-Nr. €/Set  
80 066 01 54,71

### 3 ● Sechskant-Set, Hex-Plus, zöllig, langer und kurzer Schenkel, 10-teilig

- Innen-Sechskant Hex-Plus: SW 3/32", 150 mm / 7/64", 150 mm
- Innen-Sechskant Hex-Plus, mit Haltefunktion: SW 1/8", 9/64", 5/32", 3/16", 7/32", 1/4", 5/16", 3/8", 150 mm
- Inkl. Wandhalter

Bestell-Nr. €/Set  
80 065 86 65,93



### Set, Schlitz, Kombination (Phillips, Schlitz), Kombination (Pozidriv, Schlitz), Torx®, Innen-Sechskant, Schnellwechselfutter Rapidaptor, 17-teilig

- Quergriff-Handhalter: 1/4" x 45 mm
- Schlitz, 1/4" Sechskant: 1,0 x 5,5, 89 mm
- Phillips: PH2/PH3, 89 mm
- Pozidriv: PZ2/PZ3, 89 mm
- Torx®: T10/T15/T20/T25/T30/T40, 89 mm
- Innen-Sechskant Hex-Plus: SW 3/4/5/6/8, 89 mm

2GO  
KOMPATIBEL

Bestell-Nr. €/Set  
80 065 84 54,71





**Quergriff-Schraubendreher-Set, 18-teilig**

- 1/4" Quergriff-Handhalter, 45 mm
- Mit integrierter Ratsche und Feinverzahnung (80 Zähne)
- Umschalthebel für Rechts- und Linkslauf
- Rapidaptor-Bithalter mit Schnelldrehhülse
- Magnetisch
- Schlitz: 5,5, 89 mm
- Phillips: PH2/PH3, 89 mm
- Pozidriv: PZ2/PZ3, 89 mm
- Torx®: T10/T15/T20/T25/T30/T40, 89 mm
- Innen-Sechskant: SW 3/4/5/6/8, 89 mm

<b>2GO KOMPATIBEL</b>	Bestell-Nr.	€/Set
	<b>80 225 08</b>	<b>76,46</b>



**Quergriff-Schraubendreher-Set, 18-teilig**

- 1/4" Quergriff-Handhalter, 45 mm
- Mit integrierter Ratsche und Feinverzahnung (80 Zähne)
- Umschalthebel für Rechts- und Linkslauf
- Rapidaptor-Bithalter mit Schnelldrehhülse
- Magnetisch
- Schlitz: 5,5, 89 mm
- Phillips: PH2/PH3, 89 mm
- Torx®: T10/T15/T20/T25/T30/T40, 89 mm
- Innenvierkant: #2/#3, 89 mm
- Innen-Sechskant: SW 1/8"/5/32"/3/16"/7/32"/1/4", 89 mm

<b>2GO KOMPATIBEL</b>	Bestell-Nr.	€/Set
	<b>80 225 09</b>	<b>76,46</b>



**Quergriff-Steckschlüssel-schraubendreher-Set für 1/4" Steckschlüsseinsätze, metrisch, 10-teilig**

- 1/4" Quergriff-Adapterschraubendreher, 45 mm
- Mit integrierter Ratsche und Feinverzahnung (80 Zähne)
- Umschalthebel für Rechts- und Linkslauf
- Mit Schnelldrehhülse
- 1/4" Steckschlüsseinsätze Außen-Sechskant: SW 6/7/8/9/10/11/12/13, 23 mm

<b>2GO KOMPATIBEL</b>	Bestell-Nr.	€/Set
	<b>80 225 11</b>	<b>63,50</b>



**Quergriff-Steckschlüssel-schraubendreher-Set für 1/4" Steckschlüsseinsätze, zöllig, 10-teilig**

- 1/4" Quergriff-Adapterschraubendreher, 45 mm
- Mit integrierter Ratsche und Feinverzahnung (80 Zähne)
- Umschalthebel für Rechts- und Linkslauf
- Mit Schnelldrehhülse
- 1/4" Steckschlüsseinsätze Außen-Sechskant: SW 3/16"/7/32"/1/4"/9/32"/5/16"/3/8"/7/16"/1/2"

<b>2GO KOMPATIBEL</b>	Bestell-Nr.	€/Set
	<b>80 225 12</b>	<b>63,50</b>



**Quergriff-Bithalter mit Rapidaptor Schnellwechselfutter und Ratschenfunktion**

- 1/4" Quergriff-Handhalter, 45 mm
- Mit integrierter Ratsche und Feinverzahnung (80 Zähne)
- Umschalthebel für Rechts- und Linkslauf
- Rapidaptor-Bithalter mit Schnelldrehhülse
- Magnetisch

Bestell-Nr.	€/Stück
<b>80 225 10</b>	<b>37,58</b>



**Quergriff-Steckschlüsselschraubendreher, 1/4" mit Ratschenfunktion**

- 1/4" Quergriff-Steckschlüsselschraubendreher:
- Mit integrierter Ratsche und Feinverzahnung (80 Zähne)
- Umschalthebel für Rechts- und Linkslauf
- Mit Schnelldrehhülse

Bestell-Nr.	€/Stück
<b>80 225 13</b>	<b>37,58</b>

**Bitschraubendreher-Set Stubby mit Ratschenfunktion**

- Kurze kompakte Stubby-Form mit 6 Bits im integriertem Bit-Magazin
- Mit Feinverzahnung für geringen Rückholwinkel

- Stubby mit 1/4"-Bit-Aufnahme



**Schlitz/Phillips/Torx®, 7-teilig**

- Bestehend aus:**
- Schlitz: 0,8 x 5,5, 25 mm
  - Phillips: PH1/PH2, 25 mm
  - Torx®: T15/T20/T25, 25 mm

Bestell-Nr.	€/Stück
<b>80 185 95</b>	<b>24,59</b>



**Schlitz/Phillips/Pozidriv/Torx®, 7-teilig**

- Bestehend aus:**
- Schlitz: 0,8 x 5,5, 25 mm
  - Phillips: PH1/PH2, 25 mm
  - Pozidriv: PZ1/PZ2, 25 mm
  - Torx®: T25, 25 mm

Bestell-Nr.	€/Stück
<b>80 186 83</b>	<b>24,59</b>



**Schlitz/Phillips, 7-teilig**

- Bestehend aus:**
- Schlitz: 0,6 x 4,5/1,0 x 5,5/1,2 x 6,5, 25 mm
  - Phillips: PH1/PH2/PH3, 25 mm

Bestell-Nr.	€/Stück
<b>80 186 92</b>	<b>24,59</b>



**Schlitz/Phillips/Innen-Vierkant, 7-teilig**

- Bestehend aus:**
- Stubby mit 1/4"-Bit-Aufnahme
  - Schlitz: 1,0 x 5,5/1,2 x 6,5, 25 mm
  - Phillips: PH1/PH2, 25 mm
  - Innen-Vierkant: 1/2, 25 mm

Bestell-Nr.	€/Stück
<b>80 187 16</b>	<b>24,59</b>



**Toolfinder 2, 13-teilig**

- Für Bits mit 1/4"-Außen-Sechskantantrieb 6,3
- Integriertes Magazin zur Aufbewahrung von 25 mm langen Bits
- 1 x Rapidaptor Universalhalter mit 1/4" Innen-Sechskantaufnahme, magnetisch, 100 mm lang
- Phillips: PH25/PH2, 25 mm
- Pozidriv: PZ1/PZ2, 25 mm
- Torx®: T20/T25, 25 mm
- Phillips: PH1/PH2, 89 mm
- Pozidriv: PZ1/PZ2, 89 mm
- Torx®: T20/T25, 89 mm

<b>2GO KOMPATIBEL</b>	Bestell-Nr.	€/Set
	<b>80 066 94</b>	<b>56,83</b>

Durch einfaches Betätigen der Arretierhülse kann die Klinge herausgefahren werden. Der Teleskophalter ist nun wie ein vollwertiger Schraubendreher einsetzbar.



Durch erneutes, kräftigeres Betätigen der Hülse wird der Lösemechanismus durch ein deutlich hör- und fühlbares Überwinden des Arretierwiderstandes gelöst. Die Teleskopklinge kann entnommen und als Maschinenadapter eingesetzt werden.

## Bit-Schraubendreher

- Für Bits mit 1/4"-Außensechskantantrieb 6,3
- 1 x Rapidaptor Schnellwechselfutter 100 mm lang, mit 1/4" Innensechskantaufnahme, magnetisch
- Magazin zur Aufbewahrung von 25 mm langen Bits



**260  
KOMPATIBEL**

### 7-teilig

- Schlitz: 1,0 x 5,5/1,2 x 6,5, 25 mm
- Phillips: PH1/PH2, 25 mm
- Pozidriv: PZ1/PZ2, 25 mm

Bestell-Nr. €/Set  
**80 094 05 39,85**

### 7-teilig

- Pozidriv: PZ1/PZ2, 25 mm
- Torx®: T15/T20/T25, 25 mm

Bestell-Nr. €/Set  
**80 064 97 45,65**

### 7-teilig

- Schlitz: 0,6 x 4,5/1,0 x 5,5/1,2 x 6,5, 25 mm
- Phillips: PH1/PH2/PH3, 25 mm

Bestell-Nr. €/Set  
**80 064 94 43,72**

### 7-teilig

- Schlitz: 1,0 x 5,5/1,2 x 6,5, 25 mm
- Phillips: PH1/PH2, 25 mm
- Innenvierkant: #1/#2, Länge 25 mm

Bestell-Nr. €/Set  
**80 064 93 45,65**



### 8-teilig

- Universalhalter 6,3 mm (1/4")
- Schlitz: 0,8 x 5,5, 25 mm
- Phillips: PH1/PH2, 25 mm
- Pozidriv: PZ1/PZ2, 25 mm
- Torx®: T25, 25 mm

Bestell-Nr. €/Set  
**80 048 56 40,80**

## Bits-Handhalter mit Schnellwechselfutter mit 89 mm langen Bits

### Schlitz, Phillips, Pozidriv, Torx®Plus, Innen-Sechskant, Spanner, 33-teilig

- Mit Bajonettklinge
- Integriertes Bitmagazin
- Schnellwechselfutter Rapidaptor®



- Schlitz: 1,2 x 6,5, 89 mm
- Phillips: PH1/PH2/PH3, 89 mm
- Pozidriv: PZ1/PZ2/PH3, 89 mm
- Torx® Plus: T8/T10/T15/T20/T25/T27/T30/T40, 89 mm
- Innen-Sechskant mit Bohrung: SW 2/2,5/3/4/5/6, 89 mm
- Spanner: 4/6/8/10, 89 mm

Torq-Set® Mplus: 6/8/10, 89 mm  
TRI-Wing®: 1/2/3/4, 89 mm

**260  
KOMPATIBEL**

Bestell-Nr. €/Set  
**80 094 06 82,69**



- Für Bits mit 1/4"-Außensechskantantrieb 6,3 und Wera Anschluss-Reihen 1 und 4.
- 1 x Rapidaptor Schnellwechselfutter 119 mm lang, mit 1/4" Innensechskantaufnahme, magnetisch



### Schlitz, Phillips, Pozidriv, Torx® mit Bohrung, Innen-Sechskant, 17-teilig

- Schlitz: 1,0 x 5,5, 89 mm
- Phillips: PH1/PH2/PH3, 89 mm
- Pozidriv: PZ1/PZ2/PZ3, 89 mm
- Torx® B0 mit Bohrung: T10/T15/T20/T25/T30, 89 mm
- Innen-Sechskant Hex Plus: SW 3/4/5/6, 89 mm

**260  
KOMPATIBEL**

Bestell-Nr. €/Set  
**80 065 00 53,95**



### Schlitz, Phillips, Torx® mit Bohrung, Innen-Sechskant-, Innen-Vierkant, 17-teilig

- Schlitz: 1,0 x 5,5, 89 mm
- Phillips: PH1/PH2/PH3, 89 mm
- Torx® B0 mit Bohrung: T10/T15/T20/T25/T30, 89 mm
- Innen-Sechskant Hex Plus: SW 3/32"/1/8"/5/32"/3/16", 89 mm
- Innen-Vierkant: #1/#2/#3, 89 mm

**260  
KOMPATIBEL**

Bestell-Nr. €/Set  
**80 064 92 53,95**



### Phillips, Pozidriv, Torx®, Innen-Sechskant, 17-teilig

- Phillips: PH1/PH2/PH3, 89 mm
- Pozidriv: PZ1/PZ2/PZ3, 89 mm
- Torx®: T10/T15/T20/T25/T30/T40, 89 mm
- Innen-Sechskant Hex Plus: SW 3/4/5/6, 89 mm

**260  
KOMPATIBEL**

Bestell-Nr. €/Set  
**80 064 99 57,32**

## Bits-Handhalter mit Schnellwechselfutter



### 17-teilig mit 89 mm langen Bits

- Ratschenschraubendreher mit Rapidaptor Schnellwechselfutter: 1/4", 142 mm
- Wechselklingen 1/4" Sechskant
  - Schlitz: 5,5, 25 mm
  - Phillips: PH1/PH2/PH3, 89 mm
  - Pozidriv: PZ1/PZ2/PZ3, 89 mm
  - Torx® BO mit Bohrung: T10/T15/T20/T25/T30, 89 mm
  - Bits Innen-Sechskant Hex Plus: SW 3/4/5/6, 89 mm

Bestell-Nr.	€/Set
<b>80 059 74</b>	<b>64,25</b>



### 7-teilig, Magazin für 25 mm Bits

- Ratschenschraubendreher (Pistole) mit Rapidaptor Schnellwechselfutter: 1/4"
  - Phillips: PH1/PH2, 25 mm
  - Pozidriv: PZ1/PZ2, 25 mm
  - Torx®: T20/T25, 25 mm

Bestell-Nr.	€/Set
<b>80 024 29</b>	<b>45,20</b>



### 7-teilig, Magazin für 25 mm Bits

- Maximales Drehmoment von bis zu 50 Nm
- Sechskant-Klinge mit 1/4" Innen-Sechskantaufnahme, Edelstahlhülse, starker Dauermagnet
  - Schlitz: 1,0 x 5,5/1,2 x 6,5, 25 mm
  - Phillips: PH1/PH2, 25 mm
  - Pozidriv: PZ1/PZ2, 25 mm

Bestell-Nr.	€/Set
<b>80 094 60</b>	<b>33,91</b>

## Handhalter für Bits mit 1/4"



- Rapidaptor Schnellwechselfutter, magnetisch

Länge [mm]	Bestell-Nr.	€/Stück
90	<b>80 064 87</b>	<b>12,74</b>
119	<b>80 064 86</b>	<b>15,40</b>



- Mit versenkbarer Teleskopklinge, Rapidaptor Schnellwechselfutter, magnetisch

Länge [mm]	Bestell-Nr.	€/Stück
133	<b>80 064 88</b>	<b>24,78</b>



- mit flexiblem Schaft

- Länge Klinge: 173,5 mm
- Länge Griff: 98 mm

Bestell-Nr.	€/Stück
<b>80 198 88</b>	<b>15,42</b>



- Mit starkem Dauermagnet

Länge [mm]	Bestell-Nr.	€/Stück
Klinge 120/Griff 112	<b>80 064 89</b>	<b>14,00</b>



- Magnetisch

Länge [mm]	Bestell-Nr.	€/Stück
78	<b>80 064 90</b>	<b>4,89</b>

## Handhalter Vario mit Ratschenfunktion - max. Drehmoment: 50 Nm



### 7-teilig mit 175 mm langen Doppelbits

- Ratschenschraubendreher für 6 mm Vario-Klingen, 6 x 115,0 mm
- Kombiklingen 6 mm Sechskant
  - Schlitz: 0,6 x 4,0 x 1,0 x 6,0, 175 mm
  - Phillips: PH1/PH2, 175 mm
  - Pozidriv: PZ1/PZ2, 175 mm
  - Torx® : T10/T15/T20/T25, 175 mm
  - Innen-Sechskant: SW 4,5, 175 mm

Bestell-Nr.	€/Set
<b>80 066 17</b>	<b>44,60</b>



### Schlitz/Phillips/Pozidriv/Torx®/Innen-Sechskant, 11-teilig

- 6 mm Sechskant-Antrieb Wechselklingen
- 1 Bithalter
- Schlitz: 4,0/6,0, 5,0/7,0 x 175 mm
- Phillips: PH1/2 x 175 mm
- Pozidriv: PZ1/2 x 175 mm
- PlusMinus: PZ/S1 x 154, PZ/S2 x 175 mm
- Torx®: T10/15, T20/25, T30/40 x 175 mm
- Innen-Sechskant: 4/4, 5/5, 6/6 x 175 mm
- Sechskantabrollschutz gegen lästiges Wegrollen
- In Gürteltasche

Bestell-Nr.	€/Set
<b>80 036 57</b>	<b>71,04</b>

## Handhalter Vario

### für 6 mm Klingen



- Mit 10 mm Schlüsselhilfe

Bestell-Nr.	€/Stück
<b>80 036 58</b>	<b>8,59</b>



- Ratschenschraubendreher 6 x 115 mm für 6 mm Vario-Klingen

Bestell-Nr.	€/Stück
<b>80 066 15</b>	<b>19,45</b>



### Adapterklinge für Handhalter Vario

- Aufnahme: Bits mit 1/4"-Außensechskantantrieb

Länge [mm]	Bestell-Nr.	€/Stück
165	<b>80 064 83</b>	<b>15,05</b>



### Verlängerung Vario

- Aufnahme: Innen-Sechskant 6 mm

Länge [mm]	Bestell-Nr.	€/Stück
175	<b>80 069 62</b>	<b>12,44</b>

## Vario Wechselklingen - 6 mm Sechskant, 175 mm lang



### • Schlitz - Schlitz

Länge [mm]	Bestell-Nr.	€/Stück
0,6 x 4,0-1,0 x 6,0	<b>80 036 61</b>	<b>5,93</b>
0,8 x 5,0-1,2 x 7,0	<b>80 036 62</b>	<b>5,93</b>



### • Phillips - Pozidriv

Größe	Bestell-Nr.	€/Stück
PH1 - PZ1	<b>80 065 14</b>	<b>5,93</b>
PH2 - PZ2	<b>80 065 15</b>	<b>5,93</b>



### • Pozidriv - Pozidriv

Größe	Bestell-Nr.	€/Stück
PZ1 - PZ2	<b>80 036 59</b>	<b>5,93</b>
PZ2 - PZ3	<b>80 065 16</b>	<b>5,93</b>



### • Phillips - Schlitz

Größe	Bestell-Nr.	€/Stück
PH1 - 0,6 x 4,0	<b>80 065 12</b>	<b>5,93</b>
PH2 - 1,0 x 6,0	<b>80 065 13</b>	<b>5,93</b>
PH3 - 1,2 x 7,0	<b>80 065 17</b>	<b>5,93</b>



### • Torx® - Torx®

Größe	Bestell-Nr.	€/Stück
T6 - T8	<b>80 065 18</b>	<b>5,93</b>
T7 - T9	<b>80 065 19</b>	<b>5,93</b>
T10 - T15	<b>80 036 66</b>	<b>5,93</b>
T20 - T25	<b>80 036 67</b>	<b>5,93</b>
T30 - T40	<b>80 036 68</b>	<b>5,93</b>



### • Innen-Sechskant - Innen-Sechskant

SW [mm]	Bestell-Nr.	€/Stück
3 - 3	<b>80 065 20</b>	<b>5,93</b>
4 - 4	<b>80 036 63</b>	<b>5,93</b>
5 - 5	<b>80 036 64</b>	<b>5,93</b>
4 - 5 (ohne Kugelkopf)	<b>80 065 21</b>	<b>5,93</b>
6 - 6	<b>80 036 65</b>	<b>5,93</b>



### • Phillips - Phillips

Größe	Bestell-Nr.	€/Stück
PH1 - PH2	<b>80 036 60</b>	<b>5,93</b>



### • Innenvierkant - Innenvierkant

Größe	Bestell-Nr.	€/Stück
#1 - #2	<b>80 065 22</b>	<b>5,93</b>

## Bits-Handhalter 90 mm lang, mit Schnellwechselfutter Rapidaptor

• Für Bits mit 1/4"-Außensechskantantrieb 6,3 und Wera Anschluss-Reihen 1 und 4.

• 1 x Rapidaptor Schnellwechselfutter 90 mm lang, mit 1/4" Innensechskantaufnahme, magnetisch

### 10-teilig

- Schlitz: 0,5 x 4,0 / 1,0 x 5,5, 25 mm
- Phillips: PH1/PH2, 25 mm
- Pozidriv: PZ1/PZ2, 25 mm
- Torx®: T10/T15/T20, 25 mm

Bestell-Nr.	€/Set
<b>80 064 96</b>	<b>28,32</b>

### 10-teilig

- Phillips: PH00 x 2,0 / PH0 x 2,5 / PH1 x 3,0, 25 mm
- Phillips: PH2, 25 mm
- Torx®: T5/T6/T7/T8/T9, 25 mm

Bestell-Nr.	€/Set
<b>80 064 95</b>	<b>29,45</b>



## Kraftform Kompakt-Griff 1/4" x 119 mm lang, mit Schnellwechselfutter Rapidaptor - Mit Bithalter 1/4" x 50 mm und 30 Bits

### 32-teilig

- Schlitz: 0,6 x 4,5 / 1,0 x 5,5 / 1,2 x 6,5, 25 mm
- Phillips: je 3 x PH1/PH2/PH3, 25 mm
- Pozidriv: je 3 x PZ1/PZ2/PZ3, 25 mm
- Torx®: T10/T15/T20/T25/T30/T40, 25 mm
- Innen-Sechskant Hex Plus: SW 4/5/6, 25 mm

Bestell-Nr.	€/Set
<b>80 064 98</b>	<b>56,98</b>



### 32-teilig

- Torx® B0 mit Bohrung: T7/T8/T9/T10/T15/T20/T25/T30/T40, 25 mm
- Innen-Sechskant mit Bohrung: SW 2/2,5/3/4/5/6, 25 mm
- Innen-Vierkant: #0/#1/#2/#3, Länge 25 mm
- Torq-SET® Mplus: 6/8/10/1/4", 25 mm
- TRI-WING®: 1/2/3, 25 mm
- Spanner: 4/6/8/10, 25 mm

Bestell-Nr.	€/Set
<b>80 187 55</b>	<b>79,67</b>



## Kraftform Kompakt-Griff 1/4" x 119 mm lang, mit Schnellwechselfutter Rapidaptor - Mit Bithalter 1/4" x 50 mm und 30 Bits



### Kraftform Kompakt-Griff 90 mm lang, mit Schnellwechselfutter Rapidaptor, mit Bithalter 1/4" x 50 mm, 42 Bits und 8 Winkelschleifer, 52-teilig

- Schlitz: 0,8 x 5,5/1,0 x 5,5, 25 mm
- Phillips: 2 x PH1, 4 x PH2, 2 x PH3, 25 mm
- Phillips: 2 x PH2, 1 x PH3, 50 mm
- Pozidriv: 2 x PH1, 4 x PZ2, 2 x PZ3, 25 mm
- Pozidriv: 2 x PZ2, 1 x PZ3, 50 mm
- Torx®: 2 x T10, 2 x T15, 3 x T20, 2 x T25, 2 x T30, 2 x T40, 25 mm
- Torx®: T25/T30/T40, 50 mm

- Innen-Sechskant Hex Plus: SW 4/5/6, 50 mm
- Winkelschlüssel-Innen-Sechskant, Kugelkopf am langen Schenkel: SW 1,5, x 50 mm, 2, 56 mm, 2,6, 63 mm, 3, 71 mm, 4, 80 mm, 5, 90 mm, 6, 100 mm, 8, 112 mm

**2GO KOMPATIBEL**

Bestell-Nr.	€/Set
<b>80 059 73</b>	<b>70,14</b>

**2GO KOMPATIBEL**  
Das passende Werkzeugtransportsystem finden Sie auf S. 54





**Holzbau, 41-teilig**

- 1/4" Zyklop Mini Bit-Ratsche, 87 mm
- 1/4" Steckschlüsseleinsätze Außen-Sechskant: 5,5/6/7/8/10/12/13, 23 mm
- 1/4" Bits Schlitz: 1,0 x 5,5, 25 mm/ 1,0 x 5,5, 89 mm
- 1/4" Bits Phillips: PH1/PH2/PH3, 89 mm
- 1/4" Bits Pozidriv: PZ1/PZ2/PZ3, 25 mm
- 1/4" Bits Pozidriv: PZ1/PZ2/PZ3, 89 mm
- 1/4" Bits Torx®: T20/T25, 25 mm
- 1/4" Bits Torx® mit Bohrung: T10/T15/T20/T25/T30, 89 mm
- 1/4" Bits Innen-Sechskant: SW 3/4/5/6, 89 mm
- 1/4" Verlängerung mit Schnelldrehhülse, 75 mm
- Werkzeugschaft für 1/4" Steckschlüsseleinsätze mit 1/4" Außen-Sechskant, 25 mm
- Bithalter 6,35 mm (1/4"), 50 mm
- 1/4" Holzspiralbohrer-Bits: 3, 70 mm, 4, 74 mm, 5, 85 mm, 6, 95 mm, 8, 110 mm
- Spannungsprüfer, einpolig: 0,5 x 3,0 x 70 mm
- Schraubkralle: 4,5-6, 41 mm



Bestell-Nr. €/Set  
**80 849 61 112,22**



**Sanitär/Heizung SH 2, 15-teilig**

- Steckschlüssel Schraubendreher (Hohlschaft): SW 10/13, 90 mm
- Schlitzschraubendreher mit Schlagkappe: 1,2 x 7 x 125 mm
- VDE Handhalter für 9 mm Sechskant Wechselklingen, 102 mm
- VDE Wechselklingen, 9 mm Sechskant: - Schlitz: 0,6 x 3,5, 1,0 x 5,5, 154 mm - Phillips: PH1/PH2, 154 mm
- Spannungsprüfer, einpolig: 0,5 x 3,0 x 70 mm
- Winkelschlüssel metrisch, mit Haltefunktion: - Innen-Sechskant: SW 3x123 mm, 4x137 mm, 5x154 mm, 6x172 mm
- Maul-Ringratschenschüssel Joker 6001, umschaltbar: SW 10, 159 mm, 13, 179 mm



**2GO KOMPATIBEL**

Bestell-Nr. €/Set  
**80 049 71 102,86**



**Sanitär/Heizung SH 1, 25-teilig**

- 1/4" Zyklop Speed Knarre, 152 mm
- 1/4" Steckschlüsseleinsatz Außen-Sechskant: SW 7/10/13, 23 mm
- 1/4" Bits Phillips: PH1/PH2, 89 mm
- 1/4" Bits Innen-Sechskant: SW 3/4/5/6, 89 mm
- 1/4" Bits Torx® mit Haltefunktion: T10/T15/T20/T25/T30/T40, 50 mm
- Bit-Adapter: 1/4" Vierkant x 1/4" Sechskant, 37 mm
- Steckschlüssel Schraubendreher(Hohlschaft): SW 10/13, 90 mm
- Schlitzschraubendreher mit Schlagkappe: 1,2 x 7 x 125 mm
- DE Schlitzschraubendreher: 0,6 x 3,5, 100/ 1,0 x 5,5, 125 mm
- Spannungsprüfer, einpolig: 0,5 x 3,0 x 70 mm
- Maul-Ringratschenschüssel Joker 6000: SW 10, 159 mm/ 13, 177 mm



**2GO KOMPATIBEL**

Bestell-Nr. €/Set  
**80 849 59 123,92**



**Metallbau, 39-teilig**

- 1/4" Zyklop Speed Knarre, 152 mm
- 1/4" Steckschlüsseleinsätze Außen-Sechskant: SW 5,5/6/7/8/10/12/13, 23 mm
- 1/4" "Wobble"-Verlängerung, 56 mm
- 1/4" Verlängerung mit Schnelldrehhülse, 150 mm
- 1/4" Bits Schlitz: 1,0 x 5,5, 89 mm
- 1/4" Bits Phillips: PH1/PH2/PH3, 89 mm
- 1/4" Bits Innen-Sechskant: SW 3/4/5/6, 89 mm
- 1/4" Bits Torx®: T10/T15/T20/T25/T30, 89 mm
- Bit-Adapter: 1/4" Vierkant x 1/4" Sechskant, 37 mm
- 1/4" Kombigewindebohrer: 2,5, 36 mm, 3,3, 39 mm, 4,2, 41 mm, 5, 44 mm, 6,8, 51 mm, 8,5, 59 mm
- 1/4" Metallspiralbohrer-Bits: 3, 38 mm, 4, 44 mm, 5, 50 mm, 6, 50 mm, 8, 51 mm, 10, 54 mm
- Spannungsprüfer, einpolig: 0,5 x 3,0 x 70 mm
- Schraubkralle: 4,5-6,5, 41 mm



**2GO KOMPATIBEL**

Bestell-Nr. €/Set  
**80 069 60 148,37**



**Fensterbauer, 35-teilig**

- Joker 6004 – selbstjustierender Maulschlüssel mit Ratschenfunktion: SW 10-13, 154 mm
- 1/4" Mini-Bit-Umschaltknarre, 87 mm
- 1/4" Bit-Halter mit flexiblem Schaft, 272 mm
- 1/4" Bit-Halter, 78 mm
- 1/4" Verlängerung mit Schnelldrehhülse, 75 mm
- 1/4" Außensechskant Steckschlüsseleinsatz: SW 7/8/10/13, 23 mm
- 1/4" Bits Phillips: PH1/PH2/PH3, 50 mm
- 1/4" Bits Torx®: T8/T10/T15/T20/T25/T30, 50 mm
- 1/4" Bits Innensechskant: SW 2/2,5/3/4/5, 50 mm
- Winkelschlüssel Innensechskant: SW 2/2,5/3/4/5
- Winkelschlüssel Torx®: T8/T10/T15/T20/T25/T30
- Antriebsadapter: 1/4" Sechskant x 1/4" Vierkant, 25 mm



**2GO KOMPATIBEL**

Bestell-Nr. €/Set  
**80 198 89 100,97**





## Maul-Ringratschenschlüssel Joker 6000



SW [mm]	Länge [mm]	Bestell-Nr.	€/Stück
8,0	144	80 177 21	14,92
10,0	159	80 177 22	14,92
11,0	165	80 177 23	16,64
12,0	171	80 177 24	16,64
13,0	179	80 177 25	16,69
14,0	187	80 177 26	20,84
15,0	200	80 189 76	21,19
16,0	212	80 189 77	21,19
17,0	224	80 189 78	21,41
18,0	235	80 189 79	24,10
19,0	246	80 189 80	24,14



**4-teilig**  
 • SW 1 x 10, 159 mm / 1 x 13, 177 mm /  
 1 x 17, 224 mm / 1 x 19, 246 mm

2GO KOMPATIBEL	Bestell-Nr.	€/Set
	80 177 32	73,80



**11-teilig**  
 • SW 8 x 144 mm / 10 x 159 mm /  
 11 x 165 mm / 12 x 170,7 mm / 13 x 177 mm /  
 14 x 188 mm / 15 x 200 mm / 16 x 212 mm / 17 x 224 mm /  
 18 x 235 mm / 19 x 246 mm

2GO KOMPATIBEL	Bestell-Nr.	€/Set
	80 177 33	210,14

## Maul-Ringratschenschlüssel Joker Switch 6001, umschaltbar

• Ringseite 15° abgewinkelt, Umschalthebel für bequemen Richtungswechsel



SW [mm]	Länge [mm]	Bestell-Nr.	€/Stück
8,0	144	80 024 38	24,04
10,0	159	80 024 39	24,04
11,0	165	80 024 40	27,92
12,0	171	80 024 41	27,92
13,0	179	80 024 42	27,92
14,0	187	80 024 43	30,82
15,0	199	80 024 44	31,15
16,0	213	80 024 45	31,15
17,0	225	80 024 46	31,45
18,0	234	80 024 47	37,28
19,0	246	80 024 48	37,28



**4-teilig**  
 • SW 10 x 159 mm / 13 x 179 mm /  
 17 x 225 mm / 19 x 246 mm

2GO KOMPATIBEL	Bestell-Nr.	€/Set
	80 059 70	119,54



**11-teilig**  
 • SW 8 x 144 mm / 10 x 159 mm /  
 11 x 165 mm / 12 x 171 mm / 13 x 179 mm /  
 14 x 187 / 15 x 199 mm / 16 x 213 mm /  
 17 x 225 mm / 18 x 234 mm / 19 x 246 mm

2GO KOMPATIBEL	Bestell-Nr.	€/Set
	80 177 20	338,16

**2GO KOMPATIBEL**  
 Das passende Werkzeugtransportsystem  
 finden Sie auf S. 54

## Doppelmaulschlüssel Joker 6002



SW [mm]	Länge [mm]	Bestell-Nr.	€/Stück
10 x 13	167	80 847 92	16,15
17 x 19	235	80 847 93	21,22
20 x 22	260,5	80 177 15	35,74
22 x 24	260,5	80 177 16	36,44
24 x 27	280	80 177 17	42,73
27 x 32	305	80 177 18	55,74
30 x 32	305	80 177 19	56,45



**6-teilig**  
 • Joker 6000:  
 SW 10 x 159 mm / 13 x 177 mm /  
 17 x 224 mm / 19 x 246 mm  
 • Joker 6002 Double:  
 SW 10 x 13, 167 mm / 17 x 19, 235 mm

2GO KOMPATIBEL	Bestell-Nr.	€/Satz
	80 847 95	100,88



## Ringmaulschlüssel Joker 6003

• Maulseite um 7,5° geschwenkt, Ringseite 15° abgewinkelt



SW [mm]	Länge [mm]	Bestell-Nr.	€/Stück
8,0	115	80 177 03	7,66
10,0	125	80 177 04	7,89
11,0	135	80 189 81	8,88
12,0	148	80 177 05	9,32
13,0	160	80 177 06	9,70
14,0	167	80 177 07	10,54
15,0	174	80 177 08	11,15
16,0	182	80 177 09	12,29
17,0	190	80 177 10	12,82
18,0	210	80 177 11	13,58
19,0	230	80 177 12	14,21



### 5-teilig

- SW 8 x 115 mm / 10 x 125 mm / 13 x 160 mm / 17 x 190 mm / 19 x 230 mm

**2GO KOMPATIBEL**

Bestell-Nr. €/Set  
**80 177 13 47,17**

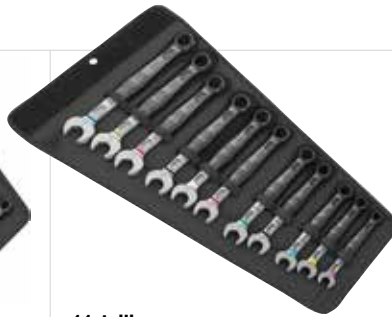

### 11-teilig

- SW 8 x 115 mm / 10 x 125 mm / 11 x 135 mm / 12 x 148 mm / 13 x 160 mm / 14 x 167 mm / 15 x 174 mm / 16 x 182 mm / 17 x 190 mm / 18 x 210 mm / 19 x 230 mm

**2GO KOMPATIBEL**

Bestell-Nr. €/Set  
**80 177 14 107,22**

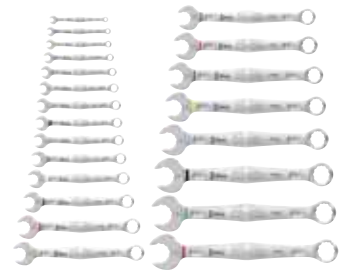

### Ringmaulschlüssel-Satz Joker, 22-teilig

- SW 5,5/6/7/8/9/10/11/12/13/14/15/16/17/18/19/20/21/22/24/27/30/32

Bestell-Nr. €/Satz  
**80 187 50 265,14**

## Maulschlüssel Joker 6004 mit Ratschenfunktion, selbstjustierend



### Maulschlüssel-Set, 4-teilig, mit Ratschenfunktion, selbstjustierend

- Größenverstellbare Maulseite, parallel geführte glatte Backen mit 30° Rückschwenkwinkel, Aufhängeloch
- SW 7 - 19 mm
- **Bestehend aus:**
  - SW 7-10 mm, 1/4"-3/8", 117 mm
  - SW 10-13 mm, 7/16"-1/2", 154 mm
  - SW 13-16 mm, 1/2"-5/8", 188 mm
  - SW 16-19 mm, 5/8"-3/4", 224 mm

**2GO KOMPATIBEL**

Bestell-Nr. €/Set  
**80 095 30 118,27**



- Größenverstellbare Maulseite, parallel geführte glatte Backen mit 30° Rückschwenkwinkel, Aufhängeloch

SW [mm]	zöllig	Länge [mm]	Bestell-Nr.	€/Stück
7 - 10	1/4"-3/8"	117	80 095 28	23,10
10 - 13	7/16"-1/2"	154	80 177 00	25,90
13 - 16	1/2"-5/8"	188	80 095 29	30,10
16 - 19	5/8"-3/4"	224	80 177 01	36,40
19 - 24	3/4"-15/16"	256	80 222 28	40,60
24 - 32	3/4"-15/16"	322	80 177 02	46,19



- Größenverstellbare Maulseite, parallel geführte glatte Backen mit 30° Rückschwenkwinkel, Aufhängeloch
- VDE isoliert bis 1000 V

SW [mm]	zöllig	Länge [mm]	Bestell-Nr.	€/Stück
7 - 10	1/4" - 3/8"	119	80 224 77	30,89
10 - 13	7/16" - 1/2"	155	80 224 78	33,70
13 - 16	1/2" - 5/8"	190	80 224 79	37,91
16 - 19	5/8" - 3/4"	226	80 224 80	47,74



### Automatisch und stufenlos selbsteinstellend

Durch stufenlos zugreifenden parallel geführten Backen deckt der Maulschlüssel alle Abmessungen im jeweiligen Anwendungsbereich ab. Die benötigte Größe findet der Schlüssel beim Ansetzen an der Mutter oder Schraube ohne Einstellen von selbst.



### Ratschenmechanik für schnelles Arbeiten

Die Ratschenfunktion im Maul sorgt für schnelles und durchgängiges Schrauben ohne Absetzen.



**Niedriger Rückschwenkwinkel**  
Über die Eckweitenprismen im Maul wird ein Rückschwenkwinkel von nur 30° ermöglicht.



### Maulschlüssel-Set, mit Ratschenfunktion, selbstjustierend, 5-teilig

- Größenverstellbare Maulseite, parallel geführte glatte Backen mit 30° Rückschwenkwinkel, Aufhängeloch
- VDE isoliert bis 1000 V
- SW 7-19 mm
- **Bestehend aus:**
  - SW 7-10 mm, 1/4"-3/8", 119 mm
  - SW 10-13 mm, 7/16"-1/2", 155 mm
  - SW 13-16 mm, 1/2"-5/8", 190 mm
  - SW 16-19 mm, 5/8"-3/4", 226 mm

**2GO KOMPATIBEL**

Bestell-Nr. €/Set  
**80 224 81 141,26**

## Steckschlüssel-Satz



### 1/4", 8-teilig

- 1/4" Zyklus Speed Knarre, 152 mm
- 1/4" Zyklus Metal Umschaltknarre Switch, 141 mm
- 1/4" Verlängerung mit Schnelldrehhülse, 75 mm
- 1/4" Verlängerung mit Schnelldrehhülse, 150 mm
- 1/4" Verlängerung "flexible-lock" mit Schnelldrehhülse, 150 mm
- 1/4" "Wobble"-Verlängerung, 56 mm
- 1/4" Kardangelenk, 35,5 mm
- Bit-Adapter: 1/4" Vierkant x 1/4" Sechskant, 37 mm

**2GO**  
KOMPATIBEL

Bestell-Nr. €/Set  
80 849 62 96,66



### 1/4", 26-teilig

- 1/4" Zyklus Speed Knarre, 152 mm
- 1/4" Steckschlüsseinsatz Außen-Sechskant: SW 5,5/6/7/8/10/12/13, 23 mm
- 1/4" Verlängerung mit Schnelldrehhülse, 150 mm
- 1/4" Bit Schlitz: 5,5, 50 mm
- 1/4" Bits Phillips: PH1/PH2/PH3, 50 mm
- 1/4" Bits Pozidriv: PZ1/PZ2, 50 mm
- 1/4" Bits Torx®: T10/T15/T20/T25/T27/T30, 50 mm
- 1/4" Bits Innen-Sechskant: SW 3/4/5/6, 50 mm
- Bit-Adapter: 1/4" Vierkant x 1/4" Sechskant, 37 mm

**2GO**  
KOMPATIBEL

Bestell-Nr. €/Set  
80 177 37 77,94



### 1/4", 28-teilig

- 1/4" Zyklus Metal Umschaltknarre Switch, 141 mm
- 1/4" Steckschlüsseinsatz Außen-Sechskant: SW 5/5,5/6/7/8/10/11/12/13, 23 mm
- 1/4" Verlängerung mit Schnelldrehhülse, 150 mm
- 1/4" Bits Phillips: PH1/PH2/PH3, 25 mm
- 1/4" Bits Pozidriv: PZ1/PZ2, 25 mm
- 1/4" Bits Torx®: T10/T15/T20/T25/T27/T30, 25 mm
- 1/4" Bits Innen-Sechskant: SW 3/4/5/6, 25 mm
- 1/4" "Wobble"-Verlängerung, 56 mm
- Bit-Adapter: 1/4" Vierkant x 1/4" Sechskant, 37 mm

**2GO**  
KOMPATIBEL

Bestell-Nr. €/Set  
80 177 40 70,06



### 1/4", 28-teilig

- 1/4" Zyklus Metal Knarre mit Durchsteckvierkant, 141 mm
- 1/4" Steckschlüsseinsatz Außen-Sechskant: SW 5/5,5/6/7/8/10/11/12/13, 23 mm
- 1/4" Verlängerung mit Schnelldrehhülse, 150 mm
- 1/4" Bits Phillips: PH1/PH2/PH3, 25 mm
- 1/4" Bits Pozidriv: PZ1/PZ2, 25 mm
- 1/4" Bits Torx®: T10/T15/T20/T25/T27/T30, 25 mm
- 1/4" Bits Innen-Sechskant: SW 3/4/5/6, 25 mm
- 1/4" "Wobble"-Verlängerung, 56 mm
- Bit-Adapter: 1/4" Vierkant x 1/4" Sechskant, 37 mm

**2GO**  
KOMPATIBEL

Bestell-Nr. €/Set  
80 177 39 81,49



### 1/4", 42-teilig

- 1/4" Zyklus Speed Knarre, 152 mm
- 1/4" Steckschlüsseinsatz Außen-Sechskant mit Haltefunktion: SW 4/4,5/5/5,5/6/7/8/9/10/11/12/13/14, 23 mm
- 1/4" Verlängerung "flexible-lock" mit Schnelldrehhülse, 150 mm
- 1/4" "Wobble"-Verlängerung, 56 mm
- 1/4" Steckschlüsseinsatz Schlitz: 5,5/6,5, 28 mm
- 1/4" Steckschlüsseinsatz Phillips: PH1/PH2/PH3, 28 mm
- 1/4" Steckschlüsseinsatz Pozidriv: PZ1/PZ2/PZ3, 28 mm
- 1/4" Steckschlüsseinsatz Torx®: T8/T9/T10/T15/T20/T25/T27/T30/T40, 28 mm
- 1/4" Steckschlüsseinsatz Innen-Sechskant: SW 2/2,5, 28 mm
- 1/4" Steckschlüsseinsatz Innen-Sechskant mit Haltefunktion: SW 3/4/5/6/7/8, 28 mm
- Mutterentnahme-Werkzeug: 14x43 mm

**2GO**  
KOMPATIBEL

Bestell-Nr. €/Set  
80 177 36 175,70



### 1/4", 42-teilig

- 1/4" Zyklus Speed Knarre, 152 mm
- 1/4" Steckschlüsseinsatz Außen-Sechskant: SW 4/4,5/5/5,5/6/7/8/9/10/11/12/13/14, 23 mm
- 1/4" Verlängerung "flexible-lock" mit Schnelldrehhülse, kurz: 75 mm
- 1/4" Verlängerung "flexible-lock" mit Schnelldrehhülse, lang: 150 mm
- 1/4" "Wobble"-Verlängerung, 56 mm
- 1/4" Quergriff, 110 mm
- 1/4" Kardangelenk, 35,5 mm
- 1/4" Bits Schlitz: 4,5/5,5/8,0, 25 mm
- 1/4" Bits Phillips: PH1/PH2/PH3, 25 mm
- 1/4" Bits Pozidriv: PZ1/PZ2/PZ3, 25 mm
- 1/4" Bits Torx® mit Bohrung: T8/T9/T10/T15/T20/T25/T30/T40, 25 mm
- 1/4" Bits Innen-Sechskant: SW 3/4/5/6/8, 25 mm
- Bit-Adapter: 1/4" Vierkant x 1/4" Sechskant, 37 mm

**2GO**  
KOMPATIBEL

Bestell-Nr. €/Set  
80 177 38 179,24



## Steckschlüssel-Satz



### 1/4" + 1/2", 43-teilig

- 1/4" Zyklop Speed Knarre, 152 mm
- 1/2" Zyklop Speed Knarre, 277 mm
- 1/4" Steckschlüsseinsatz Außen-Sechskant: SW 4/4, 5/5/5, 5/6/7/8/9/10/12/13, 23 mm
- 1/2" Steckschlüsseinsatz Außen-Sechskant: SW 13/14/15/16/17/18/19/21/22/24, 37 mm
- 1/4" Verlängerung "flexible-lock" mit Schnelldrehhülse, 150 mm
- 1/2" Verlängerung "flexible-lock" mit Schnelldrehhülse, 250 mm
- 1/4" Bits-Handhalter mit Rapidaptor Schnellwechselfutter, 119 mm
- 1/4" Bits Schlitz: 5,5, 89 mm
- 1/4" Bits Phillips: PH1/PH2/PH3, 89 mm
- 1/4" Bits Pozidriv: PZ1/PZ2/PZ3, 89 mm
- 1/4" Bits Torx® mit Bohrung: T10/T15/T20/T25/T30, 89 mm
- 1/4" Bits Innen-Sechskant: SW 3/4/5/6, 89 mm
- Bit-Adapter: 1/4" Vierkant x 1/4" Sechskant, 37 mm

Bestell-Nr.	€/Set
80 059 69	275,41



### 3/8", 13-teilig

- 3/8" Zyklop Metal Umschaltknarre Switch, 222 mm
- 3/8" Steckschlüsseinsatz Außen-Sechskant: SW 8/10/12/13/15/16/17/18/19
- 3/8" Verlängerung mit Schnelldrehhülse, 200 mm
- 3/8" "Wobble"-Verlängerung, 76 mm
- Mutterentnahme-Werkzeug: 14x43 mm

**2GO KOMPATIBEL**

Bestell-Nr.	€/Set
80 177 92	110,76



### 3/8", 28-teilig

- 3/8" Zyklop Metal Knarre mit Durchsteckvierkant, 222 mm
- 3/8" Steckschlüsseinsatz Außen-Sechskant: SW 8/10/12/13/15/16/17/18/19
- 3/8" Verlängerung mit Schnelldrehhülse, 200 mm
- 1/4" Bits Phillips: PH1/PH2/PH3, 25 mm
- 1/4" Bits Pozidriv: PZ1/PZ2, 25 mm
- 1/4" Bits Torx®: T15/T20/T25/T27/T30/T40, 25 mm
- 1/4" Bits Innen-Sechskant: SW 3/4/5/6/8, 25 mm
- 3/8" "Wobble"-Verlängerung, 76 mm
- Bit-Adapter: 3/8" Vierkant x 1/4" Sechskant, 37 mm

**2GO KOMPATIBEL**

Bestell-Nr.	€/Set
80 177 90	101,03



### 3/8", 28-teilig

- 3/8" Zyklop Metal Umschaltknarre Switch, 222 mm
- 3/8" Steckschlüsseinsatz Außen-Sechskant: SW 8/10/12/13/15/16/17/18/19
- 3/8" Verlängerung mit Schnelldrehhülse, 200 mm
- 1/4" Bits Phillips: PH1/PH2/PH3, 25 mm
- 1/4" Bits Pozidriv: PZ1/PZ2, 25 mm
- 1/4" Bits Torx®: T15/T20/T25/T27/T30/T40, 25 mm
- 1/4" Bits Innen-Sechskant: SW 3/4/5/6/8, 25 mm
- 3/8" "Wobble"-Verlängerung, 76 mm
- Bit-Adapter: 3/8" Vierkant x 1/4" Sechskant, 37 mm

**2GO KOMPATIBEL**

Bestell-Nr.	€/Set
80 177 91	89,65



### 3/8", 29-teilig

- 3/8" Zyklop Speed Knarre, 199 mm
- 3/8" Steckschlüsseinsatz Außen-Sechskant: SW 8/10/12/13/15/16/17/18/19
- 3/8" Verlängerung mit Schnelldrehhülse, 200 mm
- 1/4" Bit Schlitz: 5,5, 50 mm
- 1/4" Bits Phillips: PH1/PH2/PH3, 50 mm
- 1/4" Bits Pozidriv: PZ1/PZ2/PZ3, 50 mm
- 1/4" Bits Torx®: T20/T25/T27/T30/T40, 50 mm
- 1/4" Bits Innen-Sechskant: SW 4/5/6/8, 50 mm
- 3/8" "Wobble"-Verlängerung, 76 mm
- Bit-Adapter: 3/8" Vierkant x 1/4" Sechskant, 44 mm

**2GO KOMPATIBEL**

Bestell-Nr.	€/Set
80 847 97	112,62



### 3/8", 43-teilig

- 3/8" Zyklop Speed Knarre, 199 mm
- 3/8" Steckschlüsseinsatz Außen-Sechskant: SW 6/7/8/9/10/11/12/13/14/15/16/17/18/19/20/21/22/24
- 3/8" Verlängerung "flexible-lock" mit Schnelldrehhülse, kurz: 125 mm
- 3/8" Verlängerung "flexible-lock" mit Schnelldrehhülse, lang: 200 mm
- 3/8" "Wobble"-Verlängerung, 76 mm
- 3/8" Quergriff, 165 mm
- 3/8" Kardangeln, 50 mm
- 1/4" Bit Schlitz: 5,5, 25 mm
- 1/4" Bits Phillips: PH2/PH3, 25 mm
- 1/4" Bits Pozidriv: PZ2/PZ3, 25 mm
- 1/4" Bits Torx® mit Bohrung: T10/T15/T20/T25/T27/T30/T40, 25 mm
- Bit-Adapter: 3/8" Vierkant x 1/4" Sechskant, 44 mm
- 1/4" Bits Innen-Sechskant: SW 3/4/5/6/8/10, 25 mm

Bestell-Nr.	€/Set
80 177 89	233,05

## Steckschlüssel-Satz



### 3/8", 17-teilig

- 3/8" VDE Zyklop Umschaltknarre isoliert, 222 mm
- 3/8" VDE Steckschlüsseinsatz isoliert Außen-Sechskant: SW 6/7/8/9/10/11/12/13/14/15/16/17/18/19, 46 mm
- 3/8" VDE Verlängerung isoliert, 91 mm
- 3/8" VDE Verlängerung isoliert, 166 mm

**2GO KOMPATIBEL**

Bestell-Nr. €/Set  
**80 047 28 293,82**



### 1/2", 13-teilig

- 1/2" Hybrid-Umschaltknarre, 281 mm
- 1/2" Steckschlüsseinsatz Außen-Sechskant: SW 10/11/12/13/14/15/16/17/18/19, 37 mm
- 1/2" Verlängerung mit Schnelldrehhülse, 250 mm
- Griff Hybrid-Verlängerung, 271 mm

**2GO KOMPATIBEL**

Bestell-Nr. €/Set  
**80 178 29 151,30**



### 1/2", 28-teilig

- 1/2" Zyklop Metal Umschaltknarre Switch, 281 mm
- 1/2" Steckschlüsseinsatz Außen-Sechskant: SW 10/11/12/13/14/15/16/17/18/19, 37 mm
- 1/2" Verlängerung mit Schnelldrehhülse, 250 mm
- 5/16" Bits Phillips: PH2/PH3, 32 mm
- 5/16" Bits Torx®: T20/T25/T27/T30/T40/T45/T50/T55, 35 mm
- 5/16" Bits Innen-Sechskant: SW 5/6/8/10, 30 mm
- 1/2" "Wobble"-Verlängerung, 52 mm
- Bit-Adapter: 1/2" Vierkant x 5/16" Sechskant, 50 mm

**2GO KOMPATIBEL**

Bestell-Nr. €/Set  
**80 178 32 130,37**



### 1/2", 28-teilig

- 1/2" Zyklop Metal Knarre mit Durchsteckvierkant, 281 mm
- 1/2" Steckschlüsseinsatz Außen-Sechskant: SW 10/11/12/13/14/15/16/17/18/19, 37 mm
- 1/2" Verlängerung mit Schnelldrehhülse, 250 mm
- 5/16" Bits Phillips: PH2/PH3, 32 mm
- 5/16" Bits Torx®: T20/T25/T27/T30/T40/T45/T50/T55, 35 mm
- 5/16" Bits Innen-Sechskant: SW 5/6/8/10, 30 mm
- 1/2" "Wobble"-Verlängerung, 52 mm
- Bit-Adapter: 1/2" Vierkant x 5/16" Sechskant, 50 mm

**2GO KOMPATIBEL**

Bestell-Nr. €/Set  
**80 178 31 141,78**



### 1/2", 28-teilig

- 1/2" Zyklop Speed Knarre, 277 mm
- 1/2" Steckschlüsseinsatz Außen-Sechskant: SW 10/11/12/13/14/15/16/17/18/19, 37 mm
- 1/2" Verlängerung mit Schnelldrehhülse, 250 mm
- 5/16" Bits Phillips: PH2/PH3, 32 mm
- 5/16" Bits Pozidriv: PZ2/PZ3, 32 mm
- 5/16" Bits Torx®: T20/T25/T30/T40/T45/50, 35 mm
- 5/16" Bits Innen-Sechskant: SW 5/6/8/10, 30 mm
- 1/2" "Wobble"-Verlängerung, 52 mm
- Bit-Adapter: 1/2" Vierkant x 5/16" Sechskant, 50 mm

**2GO KOMPATIBEL**

Bestell-Nr. €/Set  
**80 847 98 150,18**



### 1/2", 36-teilig

- 1/2" Zyklop Speed Knarre, 277 mm
- 1/2" Steckschlüsseinsatz Außen-Sechskant: SW 10/11/12/13/14/15/16/17/18/19/20/21/22/24/27/30/32
- 1/2" Verlängerung "flexible-lock" mit Schnelldrehhülse, kurz: 125 mm
- 1/2" Verlängerung "flexible-lock" mit Schnelldrehhülse, lang: 250 mm
- 1/2" "Wobble"-Verlängerung, 52 mm
- 1/2" Quergriff, 250 mm
- 1/2" Kardangelenke, 69 mm
- 5/16" Bits Phillips: PH3, 32 mm
- 5/16" Bits Pozidriv: PZ3, 32 mm
- 5/16" Bits Torx®: T20/T25/T30/T40/T45/T50/T55, 35 mm
- 5/16" Bits Innen-Sechskant: SW 5/6/8/10, 30 mm
- Bit-Adapter: 1/2" Vierkant x 5/16" Sechskant, 50 mm

Bestell-Nr. €/Set  
**80 178 30 298,25**





## Steckschlüsseleinsätze



### 1/4", 9-teilig

- 1/4" Steckschlüsseleinsatz
- Außen-Sechskant:  
SW 5/5,6/7/8/10/11/12/13, 23 mm
- Belt: 39, 238 mm
- Klettstreifen: 30, 200 mm

Bestell-Nr.	€/Satz
80 187 58	22,63



### 1/4", 10-teilig, mit Haltefunktion

- 1/4" Steckschlüsseleinsatz
- Außen-Sechskant:  
SW 4/4,5/5/5,5/6/7/8/10/13, 23 mm
- Mutterentnahmewerkzeug: 14, 43 mm
- Belt: 39, 238 mm
- Klettstreifen: 30, 200 mm

Bestell-Nr.	€/Satz
80 177 76	39,86



### 1/4", 9-teilig, mit Haltefunktion

- 1/4" Steckschlüsseleinsatz
- Außen-Sechskant:  
SW 5/5,5/6/7/8/10/11/12/13, 50 mm
- Belt: 39, 238 mm
- Klettstreifen: 30, 200 mm

Bestell-Nr.	€/Satz
80 187 56	38,95

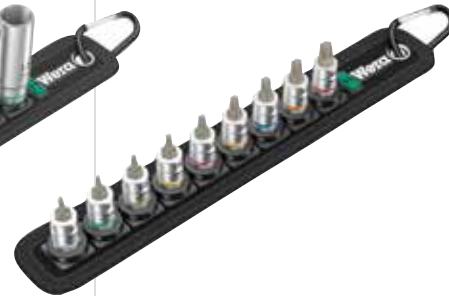

### 1/4", 9-teilig, mit Haltefunktion

- 1/4" Schraubendrehereinsatz:  
T8/T9/T10/T15/T20/T25/T27/T30/T40, 28 mm
- Belt: 39, 238 mm
- Klettstreifen: 30, 200 mm

Bestell-Nr.	€/Satz
80 177 77	49,82



### 1/4", 8-teilig, ohne-/mit Haltefunktion

- 1/4" Schraubendrehereinsatz ohne Haltefunktion: SW 2/2,5, 28 mm
- 1/4" Schraubendrehereinsatz mit Haltefunktion: SW 3/4/5/6/7/8, 28 mm
- Belt: 39, 238 mm
- Klettstreifen: 30, 200 mm

Bestell-Nr.	€/Satz
80 177 78	53,16



### 3/8", 10-teilig, mit Haltefunktion

- 3/8" Steckschlüsseleinsatz
- Außen-Sechskant:  
SW 8/10/12/13/15/16/17/18/19, 29 mm
- Mutterentnahmewerkzeug: 14, 43 mm
- Belt: 45, 310 mm
- Klettstreifen: 30, 200 mm

Bestell-Nr.	€/Satz
80 178 11	47,26



### 3/8", 9-teilig, kurz

- 3/8" Steckschlüsseleinsatz
- Außen-Sechskant:  
SW 8/10/12/13/15, 29 mm / SW 16/17/18/19, 30 mm
- Belt: 45, 310 mm
- Klettstreifen: 30, 200 mm

Bestell-Nr.	€/Satz
80 178 12	35,44



### 3/8", 9-teilig, lang

- 3/8" Steckschlüsseleinsatz
- Außen-Sechskant:  
SW 8/10/12/13/15/16/17/18/19, 64 mm
- Belt: 45, 310 mm
- Klettstreifen: 30, 200 mm

Bestell-Nr.	€/Satz
80 187 57	50,53



### 3/8", 8-teilig, mit Haltefunktion

- 3/8" Steckschlüsseleinsatz
- Außen-Sechskant:  
SW 3/4/5/6/7/8/9/10, 35 mm
- Belt: 45, 275 mm
- Klettstreifen: 30, 200 mm

Bestell-Nr.	€/Satz
80 178 13	60,54



### 3/8", 9-teilig, mit Haltefunktion

- 3/8" Schraubendrehereinsatz:  
T10/T15/T20/T25/T27/T30/T40/T45/T50, 35 mm
- Belt: 45, 310 mm
- Klettstreifen: 30, 200 mm

Bestell-Nr.	€/Satz
80 178 14	53,16



### Textilgurt unbestückt, mit Karabinerhaken, für Steckschlüsseleinsätze

- Belt: 39, 238 mm
- Klettstreifen: 30, 200 mm

Typ	Ausführung	Bestell-Nr.	€/Stück
1/4"	8-teilig	80 177 79	11,43
1/4"	9-teilig	80 177 80	11,43
3/8"	8-teilig	80 178 16	12,81
3/8"	9-teilig	80 178 15	12,81



### 3/8", 6-teilig, für Torx® mit Haltefunktion

- T25/T27/T30/T40, 107 mm / T45/T50, 100 mm

Bestell-Nr.	€/Satz
80 178 17	42,82





● **3/8", 7-teilig, für Innen-Sechskant, mit Haltefunktion**

- SW 4/5/6, 107 mm / 7/8/9/10, 100 mm

Bestell-Nr.	€/Satz
<b>80 178 18</b>	<b>57,60</b>

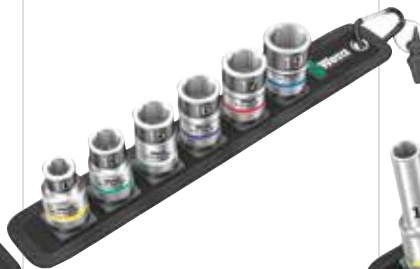

○ **1/2", 6-teilig, für Außen-Sechskant, mit Haltefunktion**

- SW 10/13/15/16/17/19, 37 mm
- Mutterentnahmewerkzeug: 14, 43 mm
- Belt: 45, 310 mm
- Klettstreifen: 30, 275 mm

Bestell-Nr.	€/Satz
<b>80 187 59</b>	<b>36,17</b>



○ **1/2", 6-teilig**

- SW 10/13/15/16/17/19, 83 mm
- Belt: 45, 310 mm
- Klettstreifen: 30, 275 mm

Bestell-Nr.	€/Satz
<b>80 187 60</b>	<b>46,19</b>



★ **1/2", 6-teilig, für Torx® mit Haltefunktion**

- T25/T30/T40/T45/T50/T55, 60 mm
- Belt: 45, 310 mm
- Klettstreifen: 30, 200 mm

Bestell-Nr.	€/Satz
<b>80 187 61</b>	<b>45,78</b>



○ **1/2", 9-teilig für Außen-Sechskant**

- Für Schlagschrauber (elektrisch, Druckluft)
- SW 13/14/15/16/17/18/19/20/21, 38 mm
- Belt: C Impaktor 09, 71, 210 mm
- Klettstreifen: 30, 200 mm

Bestell-Nr.	€/Satz
<b>80 187 62</b>	<b>50,53</b>

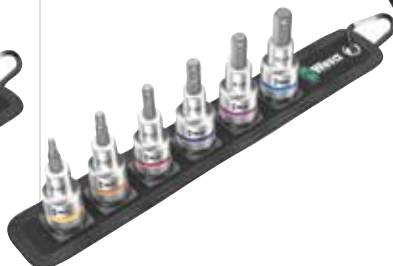

● **1/2", 8-teilig, für Innen-Sechskant mit Haltefunktion**

- SW 4/5/6/7/8/10, 60 mm
- Belt: 45, 275 mm
- Klettstreifen: 30, 200 mm

Bestell-Nr.	€/Satz
<b>80 095 27</b>	<b>47,26</b>



○ **1/2", 10-teilig für Außen-Sechskant**

- SW 10/11/12/13/14/15/16/17/18/19, 37 mm

Bestell-Nr.	€/Satz
<b>80 178 50</b>	<b>58,67</b>



★ **1/2", 9-teilig für Torx®, mit Haltefunktion**

- T20/T25/T27/T30/T40/T45/T50/T55/T60, 60 mm

Bestell-Nr.	€/Satz
<b>80 178 51</b>	<b>72,56</b>



● **1/2", 9-teilig, für Innen-Sechskant, mit Haltefunktion**

- SW 4/5/6/7/8/10/12/14/17, 60 mm

Bestell-Nr.	€/Satz
<b>80 178 54</b>	<b>74,54</b>

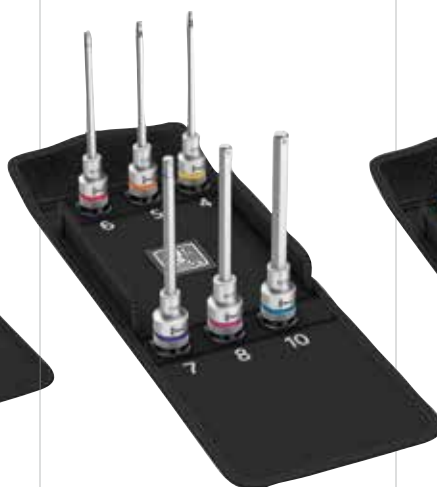

● **1/2", 6-teilig, für Innen-Sechskant, mit Haltefunktion**

- SW 4/5/6/7/8/10, 140 mm

Bestell-Nr.	€/Satz
<b>80 178 55</b>	<b>61,86</b>

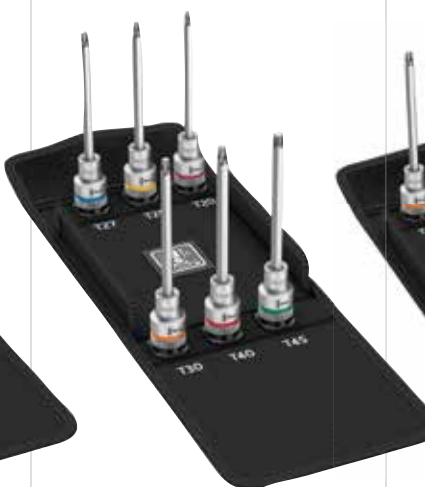

★ **1/2", 6-teilig, für Torx®, mit Haltefunktion**

- T20/T25/T27/T30/T40/T45, 140 mm

Bestell-Nr.	€/Satz
<b>80 178 52</b>	<b>60,22</b>



★ **1/2", 9-teilig, für Torx®, mit Haltefunktion**

- T20/T25/T27/T30/T40/T45/T50/T55/T60, 140 mm

Bestell-Nr.	€/Satz
<b>80 178 53</b>	<b>89,53</b>

## Zyklop Knarren



### Speed

- Frei schwenkbarer Knarrenkopf, definierte Stellung bei 0°, 90° nach links und rechts sowie 15° von 90° nach innen, in 0°-Stellung einsetzbar wie ein konventioneller Schraubendreher; Druckknopfauflösung, Links- / Rechtsumschaltung, feinverzahnt, 72 Zähne, kleiner Rückholwinkel von 5°

Größe	Länge [mm]	Bestell-Nr.	€/Stück
1/4"	152	<b>80 830 03</b>	<b>47,27</b>
3/8"	199	<b>80 830 04</b>	<b>52,15</b>
1/2"	277	<b>80 830 05</b>	<b>57,05</b>



### Metallknarre mit Durchsteckvierkant

- Vollmetallknarre (Chrom-Molybdän)
- Die Doppelklinkenkonstruktion wird aus 38 Zähnen einer 76er Feinzahn-Teilung mit einem Rückholwinkel von nur 4,7° ermöglicht
- Unverlierbarer Durchsteckvierkant mit sicherer Nussverriegelung

Größe	Länge [mm]	Bestell-Nr.	€/Stück
1/4"	141	<b>80 177 34</b>	<b>40,75</b>
3/8"	222	<b>80 177 87</b>	<b>45,64</b>
1/2"	281	<b>80 178 25</b>	<b>50,54</b>



### Metallknarre, umschaltbar

- Vollmetallknarre (Chrom-Molybdän)
- Feinverzahnung mit 72 Zähnen für einen Rückholwinkel von nur 5°; Umschalthebel für einen bequemen Richtungswechsel
- Mit sicherer Nussverriegelungsfunktion

Größe	Länge [mm]	Bestell-Nr.	€/Stück
1/4"	141	<b>80 177 35</b>	<b>29,35</b>
3/8"	222	<b>80 177 88</b>	<b>34,21</b>
1/2"	281	<b>80 178 28</b>	<b>39,11</b>



### Umschaltknarre VDE 3/8"

- Druckknopfauflösung, Links- / Rechtsumschaltung, feinverzahnt, 80 Zähne, kleiner Rückholwinkel von 4,5°
- Länge (mm): 222,0

Bestell-Nr.	€/Stück
<b>80 047 11</b>	<b>62,03</b>

## 1/2"



### Hybrid-Knarre, umschaltbar

- Länge: 281 mm
- Feinverzahnung: 72 Zähne

Bestell-Nr.	€/Stück
<b>80 178 26</b>	<b>46,22</b>



### Hybrid-Verlängerung, 271 mm

Bestell-Nr.	€/Stück
<b>80 178 27</b>	<b>19,44</b>



### Hybrid-Set

- Hybrid-Knarre mit Umschalthebel, 1/2" x 281 mm lang
- Hybrid-Verlängerung, 271 mm lang

Bestell-Nr.	€/Set
<b>80 178 24</b>	<b>64,84</b>

### Entriegelungsstift

- Zum Entriegeln der Verbindung von Hybrid-Knarre und Hybrid-Verlängerung



Bestell-Nr.	€/Stück
<b>80 178 63</b>	<b>4,80</b>

## Koloss Schwerlastknarren 1/2", mit Hammerfunktion

- Einsetzbar mit mindestens 600 Newtonmeter Belastbarkeit
- Die Doppelklinkenverzahnung und der minimale 6°-Rückholwinkel sorgen für schnelles und präzises Schrauben auch in engen Schraubsituationen
- Und das Beste: Kein Schlag, absolut kein Schlag kann die Knarrenmechanik zerstören



### Alles inklusive Set

- Umschalt- und Schwerlastknarre 1/2" x 341 mm lang Durchsteckvierkant für Rechts- und Linksanzug
- Verlängerung: 341 mm, Grifflänge 137 mm
- Entriegelungsstift zum trennen zwischen Knarre und Verlängerung, 40,5 mm lang
- 2 Stück Schonauflätze
- 1 x Halfter mit Karabinerhaken

Bestell-Nr.	€/Set
<b>80 178 60</b>	<b>94,81</b>



- Umschalt- und Schwerlastknarre 1/2" x 341 mm lang Durchsteckvierkant für Rechts- und Linksanzug
- 2 Stück Schonauflätze
- 1 x Halfter mit Karabinerhaken

Bestell-Nr.	€/Set
<b>80 048 10</b>	<b>83,06</b>



### Verlängerung

- 341 mm lang, Grifflänge 137 mm

Bestell-Nr.	€/Stück
<b>80 178 62</b>	<b>19,45</b>



### Spreizdorn

- Länge 50 mm

Bestell-Nr.	€/Stück
<b>80 178 61</b>	<b>16,78</b>

### Entriegelungsstift

- Zum Entriegeln der Verbindung von Hybrid-Knarre und Hybrid-Verlängerung



Bestell-Nr.	€/Stück
<b>80 178 63</b>	<b>4,80</b>

### Pad-Set

- 2 Stück Schonauflätze für die Hammerbahnen



Bestell-Nr.	€/Set
<b>80 048 11</b>	<b>5,76</b>

## Zyklop Mini

Mini 1 für die direkte Bitaufnahme, Mini 2 für die direkte Aufnahme der Zyklop Spezialnüsse



### Mini 1, 1/4"

- Vollstahlknarre
- Länge: 87 mm
- Werkzeugschaft für Steckschlüsseleinsätze: 1/4" x 25 mm
- Für Bits mit 1/4" Außensechskantantrieb

Bestell-Nr.	€/Stück
<b>80 178 65</b>	<b>27,23</b>



### Mini 2

- Vollstahlknarre
- Länge: 107 mm
- Für Steckschlüsseleinsätze mit 1/4" und Sechskant Hex 11-Antrieb
- Für Bits mit 1/4" Außensechskantantrieb

Bestell-Nr.	€/Stück
<b>80 178 66</b>	<b>29,34</b>

### Mini Steckschlüsseleinsätze, mit 1/4" und Sechskant Hex 11-Antrieb



SW [mm]	Länge [mm]	Bestell-Nr.	€/Stück
4,0	18	<b>80 178 67</b>	<b>3,52</b>
4,5	18	<b>80 178 68</b>	<b>3,52</b>
5,0	18	<b>80 178 69</b>	<b>3,52</b>
5,5	18	<b>80 178 70</b>	<b>3,52</b>
6,0	18	<b>80 178 71</b>	<b>3,52</b>
7,0	18	<b>80 178 72</b>	<b>3,52</b>
8,0	18	<b>80 178 73</b>	<b>3,52</b>
10,0	18	<b>80 178 74</b>	<b>3,68</b>
12,0	18	<b>80 178 75</b>	<b>3,84</b>
13,0	18	<b>80 178 76</b>	<b>3,84</b>

Steckschlüsseleinsätze 1/4"-Antrieb, mit Kugelfangrille



für 6-kant, metrisch, kurz

SW [mm]	Länge [mm]	Bestell-Nr.	€/Stück
4,0	23	80 177 41	2,80
4,5	23	80 177 42	2,80
5,0	23	80 177 43	2,80
5,5	23	80 177 44	2,80
6,0	23	80 177 45	2,80
7,0	23	80 177 46	2,80
8,0	23	80 177 47	2,80
9,0	23	80 177 48	3,00
10,0	23	80 177 49	3,00
11,0	23	80 177 50	3,04
12,0	23	80 177 51	3,04
13,0	23	80 177 52	3,15
14,0	23	80 177 53	3,15



für 6-kant, metrisch, lang

SW [mm]	Länge [mm]	Bestell-Nr.	€/Stück
4,0	50	80 187 63	4,45
5,0	50	80 187 64	4,45
5,5	50	80 187 65	4,45
6,0	50	80 187 66	3,99
7,0	50	80 187 67	3,99
8,0	50	80 187 68	3,99
9,0	50	80 187 69	4,07
10,0	50	80 187 70	4,07
11,0	50	80 187 71	4,29
12,0	50	80 187 72	4,29
13,0	50	80 187 73	4,69
14,0	50	80 187 74	4,69
15,0	50	80 187 75	5,55



für 6-kant, metrisch, kurz, mit Haltefunktion

SW [mm]	Länge [mm]	Bestell-Nr.	€/Stück
4,0	23	80 047 29	4,00
4,5	23	80 047 30	4,00
5,0	23	80 047 31	4,00
5,5	23	80 047 32	4,00
6,0	23	80 047 33	4,24
7,0	23	80 047 34	4,24
8,0	23	80 047 35	4,24
9,0	23	80 047 36	4,24
10,0	23	80 047 37	4,32
11,0	23	80 047 38	4,39
12,0	23	80 047 39	4,39
13,0	23	80 047 40	4,55
14,0	23	80 047 41	4,55



für Phillips, kurz

Größe	Länge [mm]	Bestell-Nr.	€/Stück
PH 1	28	80 177 67	5,30
PH 2	28	80 177 68	5,30
PH 3	28	80 177 69	5,30



für Pozidriv, kurz

Größe	Länge [mm]	Bestell-Nr.	€/Stück
PZ 1	28	80 177 70	5,30
PZ 2	28	80 177 71	5,30
PZ 3	28	80 177 72	5,30



für Schlitz, kurz

Größe	Länge [mm]	Bestell-Nr.	€/Stück
0,8 x 5,5	28	80 177 73	5,30
1,0 x 5,5	28	80 177 74	5,30
1,2 x 6,5	28	80 177 75	5,30



für Innen-Sechskant, kurz, mit Haltefunktion

Größe [mm]	Länge [mm]	Bestell-Nr.	€/Stück
3,0	28	80 047 55	6,89
4,0	28	80 047 56	6,89
5,0	28	80 047 58	6,89
6,0	28	80 047 60	6,89
7,0	28	80 047 62	6,89
8,0	28	80 047 64	6,89



für Innen-Sechskant, lang, mit Haltefunktion

SW [mm]	Länge [mm]	Bestell-Nr.	€/Stück
4,0	100	80 047 57	8,41
5,0	100	80 047 59	8,41
6,0	100	80 047 61	8,41
7,0	100	80 047 63	8,41
8,0	100	80 047 65	8,41



für Torx®, mit Haltefunktion, kurz

Torx®	Länge [mm]	Bestell-Nr.	€/Stück
T8	28	80 047 42	5,30
T9	28	80 047 43	5,30
T10	28	80 047 44	5,30
T15	28	80 047 45	5,30
T20	28	80 047 46	5,30
T25	28	80 047 47	5,30
T27	28	80 047 49	5,30
T30	28	80 047 51	5,30
T40	28	80 047 53	5,30



für Torx®, lang, mit Haltefunktion

Torx®	Länge [mm]	Bestell-Nr.	€/Stück
T25	100	80 047 48	6,70
T27	100	80 047 50	6,70
T30	100	80 047 52	6,70
T40	100	80 047 54	6,70

Steckschlüsseleinsätze 3/8"-Antrieb, mit Kugelfangrille



für 6-kant, metrisch, kurz

SW [mm]	Länge [mm]	Bestell-Nr.	€/Stück
6,0	29	80 177 93	4,24
7,0	29	80 177 94	4,24
8,0	29	80 177 95	4,24
9,0	29	80 177 96	4,24
10,0	29	80 177 97	4,24
11,0	29	80 177 98	4,24
12,0	29	80 177 99	4,24
13,0	29	80 178 00	4,37
14,0	29	80 178 01	4,45
15,0	29	80 177 54	4,45
16,0	30	80 177 55	4,45
17,0	30	80 177 56	4,45
18,0	30	80 177 57	4,45
19,0	30	80 177 58	4,50
20,0	30	80 177 59	5,06
21,0	30	80 177 60	5,06
22,0	30	80 177 61	5,06
24,0	32	80 177 62	5,37



für 6-kant, metrisch, lang

SW [mm]	Länge [mm]	Bestell-Nr.	€/Stück
8,0	64	80 187 76	5,07
9,0	64	80 187 77	5,07
10,0	64	80 187 78	5,07
11,0	64	80 187 79	5,07
12,0	64	80 187 80	5,07
13,0	64	80 187 81	5,07
14,0	64	80 187 82	5,55
15,0	64	80 187 83	5,86
16,0	64	80 187 84	5,86
17,0	64	80 187 85	6,10
18,0	64	80 187 86	6,71
19,0	64	80 187 87	6,71
20,0	64	80 187 88	7,12
21,0	64	80 187 89	7,12
22,0	64	80 187 90	7,67



für 6-kant, metrisch, kurz, mit Haltefunktion

SW [mm]	Länge [mm]	Bestell-Nr.	€/Stück
6,0	29	80 047 96	4,73
7,0	29	80 047 97	4,73
8,0	29	80 047 98	4,73
9,0	29	80 047 99	4,73
10,0	29	80 048 00	4,73
11,0	29	80 048 01	4,73
12,0	29	80 048 02	4,73
13,0	29	80 048 03	4,89
14,0	29	80 048 04	5,11
15,0	29	80 048 05	5,11
16,0	29	80 048 06	5,11
17,0	29	80 048 07	5,11
18,0	29	80 048 08	5,11
19,0	29	80 048 09	5,20



für Innen-Sechskant, kurz, mit Haltefunktion

SW [mm]	Länge [mm]	Bestell-Nr.	€/Stück
3,0	35	80 047 81	7,19
4,0	35	80 047 82	7,19
5,0	35	80 047 84	7,19
6,0	35	80 047 86	7,19
7,0	38,5	80 047 88	7,19
8,0	38,5	80 047 90	7,19
9,0	38,5	80 047 92	7,60
10,0	38,5	80 047 94	7,60



für Innen-Sechskant Schrauben, lang, mit Haltefunktion

SW [mm]	Länge [mm]	Bestell-Nr.	€/Stück
4,0	107	80 047 83	8,88
5,0	107	80 047 85	8,88
6,0	107	80 047 87	8,88
7,0	100	80 047 89	8,88
8,0	100	80 047 91	8,88
9,0	100	80 047 93	9,35
10,0	100	80 047 95	9,35



für Torx®, kurz, mit Haltefunktion

Torx®	Länge [mm]	Bestell-Nr.	€/Stück
T10	35	80 047 66	6,33
T15	35	80 047 67	6,33
T20	35	80 047 68	6,33
T25	35	80 047 69	6,33
T27	35	80 047 71	6,33
T30	35	80 047 73	6,33
T40	35	80 047 75	6,33
T45	38,5	80 047 77	6,33
T50	38,5	80 047 79	6,80



für Torx®, lang, mit Haltefunktion

Torx®	Länge [mm]	Bestell-Nr.	€/Stück
T25	107	80 047 70	7,92
T27	107	80 047 72	7,92
T30	107	80 047 74	7,92
T40	107	80 047 76	7,92
T45	100	80 047 78	7,92
T50	100	80 047 80	8,48



6-kant, metrisch, VDE, kurz

SW [mm]	Länge [mm]	Bestell-Nr.	€/Stück
6,0	46,0	80 047 12	12,31
7,0	46,0	80 047 13	12,31
8,0	46,0	80 047 14	12,31
9,0	46,0	80 047 15	12,31
10,0	46,0	80 047 16	12,56
11,0	46,0	80 047 17	12,56
12,0	46,0	80 047 18	12,56
13,0	46,0	80 047 19	12,56
14,0	46,0	80 047 20	12,56
15,0	46,0	80 047 21	13,30
16,0	46,0	80 047 22	13,30
17,0	46,0	80 047 23	13,30
18,0	46,0	80 047 24	13,30
19,0	46,0	80 047 25	13,30



## Steckschlüsseleinsätze 1/2"-Antrieb, mit Kugelfangrille



**für 6-kant, metrisch, kurz**

SW [mm]	Länge [mm]	Bestell-Nr.	€/Stück
10,0	37	<b>80 178 33</b>	<b>3,93</b>
11,0	37	<b>80 178 34</b>	<b>4,23</b>
12,0	37	<b>80 178 35</b>	<b>4,23</b>
13,0	37	<b>80 178 36</b>	<b>3,93</b>
14,0	37	<b>80 178 37</b>	<b>4,32</b>
15,0	37	<b>80 178 38</b>	<b>4,32</b>
16,0	37	<b>80 178 39</b>	<b>4,32</b>
17,0	37	<b>80 178 40</b>	<b>4,54</b>
18,0	37	<b>80 178 41</b>	<b>4,95</b>
19,0	37	<b>80 178 42</b>	<b>4,54</b>
20,0	37	<b>80 178 43</b>	<b>5,04</b>
21,0	37	<b>80 178 44</b>	<b>5,45</b>
22,0	37	<b>80 178 45</b>	<b>5,04</b>
24,0	37	<b>80 178 46</b>	<b>5,64</b>
27,0	40	<b>80 178 47</b>	<b>6,98</b>
30,0	42	<b>80 178 48</b>	<b>7,55</b>
32,0	42	<b>80 178 49</b>	<b>7,55</b>



**für 6-kant, metrisch, lang**

SW [mm]	Länge [mm]	Bestell-Nr.	€/Stück
10,0	83	<b>80 187 91</b>	<b>7,97</b>
11,0	83	<b>80 187 92</b>	<b>7,97</b>
12,0	83	<b>80 187 93</b>	<b>7,97</b>
13,0	83	<b>80 187 94</b>	<b>7,97</b>
14,0	83	<b>80 187 95</b>	<b>7,36</b>
15,0	83	<b>80 187 96</b>	<b>7,36</b>
16,0	83	<b>80 187 97</b>	<b>7,36</b>
17,0	83	<b>80 187 98</b>	<b>7,58</b>
18,0	83	<b>80 187 99</b>	<b>8,13</b>
19,0	83	<b>80 188 00</b>	<b>8,13</b>
20,0	83	<b>80 188 01</b>	<b>8,92</b>
21,0	83	<b>80 188 02</b>	<b>8,98</b>
22,0	83	<b>80 188 03</b>	<b>9,78</b>
24,0	83	<b>80 188 04</b>	<b>10,39</b>



**für 6-kant, metrisch, kurz, mit Haltefunktion**

SW [mm]	Länge [mm]	Bestell-Nr.	€/Stück
10,0	37	<b>80 048 46</b>	<b>5,14</b>
11,0	37	<b>80 048 47</b>	<b>5,14</b>
12,0	37	<b>80 048 48</b>	<b>5,14</b>
13,0	37	<b>80 048 49</b>	<b>5,24</b>
14,0	37	<b>80 048 50</b>	<b>5,65</b>
15,0	37	<b>80 048 51</b>	<b>5,65</b>
16,0	37	<b>80 048 52</b>	<b>5,76</b>
17,0	37	<b>80 048 53</b>	<b>6,12</b>
18,0	37	<b>80 048 54</b>	<b>6,75</b>
19,0	37	<b>80 048 55</b>	<b>6,75</b>



**für 6-kant, metrisch, kurz**

- Für den Einsatz mit Elektro- oder Druckluft-Schlagschraubern, 1/2" Antrieb

SW [mm]	Länge [mm]	Bestell-Nr.	€/Stück
13,0	38	<b>80 188 05</b>	<b>4,86</b>
14,0	38	<b>80 188 06</b>	<b>4,86</b>
15,0	38	<b>80 188 07</b>	<b>4,86</b>
16,0	38	<b>80 188 08</b>	<b>5,07</b>
17,0	38	<b>80 188 09</b>	<b>5,07</b>
18,0	38	<b>80 188 10</b>	<b>5,07</b>
19,0	38	<b>80 188 11</b>	<b>5,07</b>
20,0	38	<b>80 188 12</b>	<b>5,47</b>
21,0	38	<b>80 188 13</b>	<b>5,47</b>



**für 6-kant Schrauben und -muttern, metrisch, lang**

- Für den Einsatz mit Schlagschraubern
- Mit drehbarer und freilaufender Kunststoffummantelung
- Inhalt: 1/2" Kraftschraubereinsätze - SW 17/19/21 x 85 mm lang

Bestell-Nr.	€/Satz
<b>80 188 14</b>	<b>35,06</b>



**für Innen-Sechskant mit Kugelfangrille, kurz**

SW [mm]	Länge [mm]	Bestell-Nr.	€/Stück
4,0	60	<b>80 048 30</b>	<b>7,51</b>
5,0	60	<b>80 048 32</b>	<b>7,51</b>
6,0	60	<b>80 048 34</b>	<b>7,51</b>
7,0	60	<b>80 048 36</b>	<b>7,84</b>
8,0	60	<b>80 048 38</b>	<b>7,84</b>
10,0	60	<b>80 048 40</b>	<b>8,27</b>
12,0	60	<b>80 048 42</b>	<b>8,75</b>
14,0	60	<b>80 048 43</b>	<b>9,31</b>
17,0	60	<b>80 048 44</b>	<b>11,57</b>
19,0	60	<b>80 048 45</b>	<b>12,99</b>



**für Innen-Sechskant mit Kugelfangrille, lang**

SW [mm]	Länge [mm]	Bestell-Nr.	€/Stück
4,0	140	<b>80 048 31</b>	<b>9,43</b>
5,0	140	<b>80 048 33</b>	<b>9,43</b>
6,0	140	<b>80 048 35</b>	<b>9,43</b>
7,0	140	<b>80 048 37</b>	<b>9,79</b>
8,0	140	<b>80 048 39</b>	<b>9,79</b>
10,0	140	<b>80 048 41</b>	<b>10,35</b>



**für Torx®, kurz, mit Haltefunktion**

Torx®	Länge [mm]	Bestell-Nr.	€/Stück
T20	60	<b>80 048 12</b>	<b>7,37</b>
T25	60	<b>80 048 14</b>	<b>7,37</b>
T27	60	<b>80 048 16</b>	<b>7,37</b>
T30	60	<b>80 048 18</b>	<b>7,37</b>
T40	60	<b>80 048 20</b>	<b>7,37</b>
T45	60	<b>80 048 22</b>	<b>7,37</b>
T50	60	<b>80 048 24</b>	<b>7,88</b>
T55	60	<b>80 048 26</b>	<b>7,88</b>
T60	60	<b>80 048 28</b>	<b>7,88</b>



**für Torx®, lang, mit Haltefunktion**

Torx®	Länge [mm]	Bestell-Nr.	€/Stück
T20	140	<b>80 048 13</b>	<b>9,19</b>
T25	140	<b>80 048 15</b>	<b>9,19</b>
T27	140	<b>80 048 17</b>	<b>9,19</b>
T30	140	<b>80 048 19</b>	<b>9,19</b>
T40	140	<b>80 048 21</b>	<b>9,19</b>
T45	140	<b>80 048 23</b>	<b>9,19</b>
T50	140	<b>80 048 25</b>	<b>9,78</b>
T55	140	<b>80 048 27</b>	<b>9,78</b>
T60	140	<b>80 048 29</b>	<b>9,78</b>

## Ergänzungen für Zyklop Knarren



**Verlängerung „Flexible-Lock“ mit Schnelldrehhülse**

Antrieb	Länge [mm]	Bestell-Nr.	€/Stück
1/4"	75	<b>80 024 30</b>	<b>8,32</b>
1/4"	150	<b>80 024 31</b>	<b>9,36</b>
3/8"	125	<b>80 024 33</b>	<b>12,00</b>
3/8"	200	<b>80 024 34</b>	<b>13,44</b>
1/2"	125	<b>80 024 36</b>	<b>13,56</b>
1/2"	250	<b>80 024 37</b>	<b>16,38</b>



**Verlängerung „Wobble“**

- Ausschwenkwinkel von 15° in alle Richtungen

Antrieb	Länge [mm]	Bestell-Nr.	€/Stück
1/4"	56	<b>80 177 82</b>	<b>5,15</b>
3/8"	76	<b>80 178 19</b>	<b>7,38</b>
1/2"	52	<b>80 178 56</b>	<b>10,00</b>

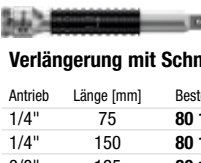

**Verlängerung mit Schnelldrehhülse**

Antrieb	Länge [mm]	Bestell-Nr.	€/Stück
1/4"	75	<b>80 177 83</b>	<b>5,37</b>
1/4"	150	<b>80 177 84</b>	<b>5,55</b>
3/8"	125	<b>80 178 20</b>	<b>7,55</b>
3/8"	200	<b>80 178 21</b>	<b>9,71</b>
1/2"	125	<b>80 189 85</b>	<b>7,55</b>
1/2"	250	<b>80 189 86</b>	<b>10,50</b>



**Verlängerungen 3/8"**

- VDE-geprüfte Sicherheit bis 1000 V

Länge [mm]	Bestell-Nr.	€/Stück
91,0	<b>80 047 27</b>	<b>19,21</b>
166,0	<b>80 047 26</b>	<b>23,62</b>

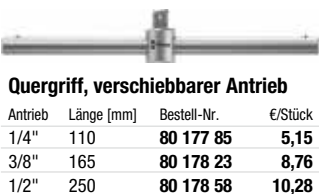

**Quergriff, verschiebbarer Antrieb**

Antrieb	Länge [mm]	Bestell-Nr.	€/Stück
1/4"	110	<b>80 177 85</b>	<b>5,15</b>
3/8"	165	<b>80 178 23</b>	<b>8,76</b>
1/2"	250	<b>80 178 58</b>	<b>10,28</b>

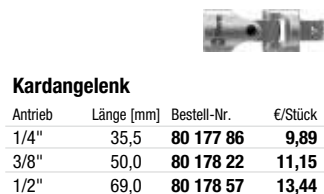

**Kardangelen**

Antrieb	Länge [mm]	Bestell-Nr.	€/Stück
1/4"	35,5	<b>80 177 86</b>	<b>9,89</b>
3/8"	50,0	<b>80 178 22</b>	<b>11,15</b>
1/2"	69,0	<b>80 178 57</b>	<b>13,44</b>



**Adapter-Set, 5-teilig**

- Vergrößerungsstücke:
  - 6,35 mm (1/4") auf 9,52 mm (3/8")
  - 6,35 mm (1/4") auf 12,7 mm (1/2")
- Reduzierstücke:
  - 9,52 mm (3/8") auf 6,35 mm (1/4")
  - 9,52 mm (3/8") auf 12,7 mm (1/2")
  - 12,7 mm (1/2") auf 9,52 mm (3/8")
- Transporttasche

Bestell-Nr.	€/Stück
<b>80 204 93</b>	<b>39,84</b>

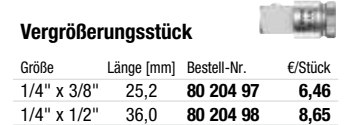

**Vergrößerungsstück**

Größe	Länge [mm]	Bestell-Nr.	€/Stück
1/4" x 3/8"	25,2	<b>80 204 97</b>	<b>6,46</b>
1/4" x 1/2"	36,0	<b>80 204 98</b>	<b>8,65</b>

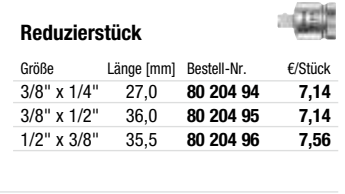

**Reduzierstück**

Größe	Länge [mm]	Bestell-Nr.	€/Stück
3/8" x 1/4"	27,0	<b>80 204 94</b>	<b>7,14</b>
3/8" x 1/2"	36,0	<b>80 204 95</b>	<b>7,14</b>
1/2" x 3/8"	35,5	<b>80 204 96</b>	<b>7,56</b>



**Mutter-Entnahmewerkzeug**

- Zur Entnahme von Muttern aus Steckschlüssel-Einsätzen mit Haltefunktion, 1/4", 3/8", 1/2"

Bestell-Nr.	€/Stück
<b>80 177 81</b>	<b>0,95</b>

**Zyklus Mini-Sets**



**33-teilig**

**Bestehend aus:**

- 1/4" Vollstahl-Mini-Knarre: 87 mm
- Werkzeugschaft für Steckschlüsseleinsätze: Außen-Vierkant, Außen-Sechskant: 1/4", 25 mm
- Rapidaptor Universalhalter für Bits mit 1/4"-Außen-Sechskantantrieb: 1/4", 50 mm
- Bits für Schlitz: 1,0 x 5,5, 25 mm
- Bits für Phillips: PH1/PH2/PH3, 25 mm
- Bits für Pozidriv: PZ1/PZ2/PZ3, 25 mm
- Bits für Torx®: T10/T15/T20/T25/T30/T40, 25 mm
- Bits für Torx® mit Bohrung: T10/T15/T20/T25/T30, 25 mm
- Bits für Innen-Sechskant Hex-Plus: SW 3/4/5/6/8, 25 mm

Bestell-Nr.	€/Set
<b>80 178 78</b>	<b>57,41</b>



**31-teilig**

**Bestehend aus:**

- 1/4" Vollstahl-Mini-Knarre: 87 mm
- Werkzeugschaft für Steckschlüsseleinsätze, mit Kugel für handbetätigte Einsätze: Außen-Vierkant, Außen-Sechskant: 1/4", 25 mm
- Rapidaptor Universalhalter für Bits mit 1/4"-Außen-Sechskantantrieb: 1/4", 50 mm
- Bits für Schlitz: 1,0 x 5,5, 25 mm
- Bits für Phillips: PH1/PH2/PH3, 25 mm
- Bits für Torx®: T10/T15/T20/T25/T30/T40, 25 mm
- Bits für Torx® mit Bohrung: T10/T15/T20/T25/T30, 25 mm
- Bits für Innen-Sechskant Hex-Plus: SW 3/32", 25 mm / 1/8", 25 mm / 5/32", 25 mm / 3/16", 25 mm / 1/4", 25 mm
- Bits für Innen-Vierkantschrauben: #1/3x#2/#3, Länge 25 mm

Bestell-Nr.	€/Set
<b>80 178 79</b>	<b>57,41</b>



**metrisch, 39-teilig**

**Bestehend aus:**

- 1/4" Vollstahl-Mini-Knarre: 87 mm
- 1/4" Bit-Handhalter, Kraffform Plus: 78 mm
- Werkzeugschaft für Steckschlüsseleinsätze mit Kugel für handbetätigte Einsätze: Außen-Vierkant, Außen-Sechskant: 1 x 1/4", 25 mm
- 1/4" Rapidaptor Universalhalter: 50 mm
- 1/4" Steckschlüsseleinsatz mit Außen-Sechskant: SW 5,5/6/7/8/10/12/13, 23 mm
- Bits für Schlitz: 1,0 x 5,5, 25 mm
- Bits für Phillips: 2 x PH1, 3 x PH2, 1 x PH3, 25 mm
- Bits für Pozidriv: 1 x PZ1, 3 x PZ2, 1 x PZ3, 25 mm
- Bits für Torx®: T10/T15/T20/T25/T30/T40, 25 mm
- Bits für Torx® mit Bohrung: T10/T15/T20/T25/T30, 25 mm
- Bits für Innen-Sechskant Hex-Plus: SW 3/4/5/6/8, 25 mm

Bestell-Nr.	€/Set
<b>80 024 75</b>	<b>64,20</b>



**metrisch und zöllig, 39-teilig**

**Bestehend aus:**

- 1/4" Vollstahl-Mini-Knarre: 87 mm
- 1/4" Bit-Handhalter, Kraffform Plus: 78 mm
- Werkzeugschaft für Steckschlüsseleinsätze mit Kugel für handbetätigte Einsätze: Außen-Vierkant, Außen-Sechskant: 1/4", 25 mm
- 1/4" Bit-Handhalter, Kraffform Plus Griff, für Bits mit Außen-Sechskantantrieb, 78 mm
- 1/4" Steckschlüsseleinsatz mit Außen-Sechskant: SW 3/16" / 1/4" / 5/16" / 11/32" / 3/8" / 7/16" / 1/2", 23 mm
- Bits für Schlitz: 1,0 x 5,5, 25 mm
- Bits für Phillips: 2 x PH1, 25 mm / 3 x PH2, 25 mm / 1 x PH3, 25 mm
- Bits für Torx®: T10/T15/T20/T25/T30/T40, 25 mm
- Bits für Torx® mit Bohrung: T10/T15/T20/T25/T30, 25 mm
- Bits für Innen-Sechskant Hex-Plus: SW 3/32" / 1/8" / 5/32" / 3/16" / 5/16", 25 mm
- Bits für Innen-Vierkantschrauben: #1, /3x#2/#3, Länge 25 mm

Bestell-Nr.	€/Set
<b>80 178 80</b>	<b>69,12</b>



**38-teilig**

**Bestehend aus:**

- 1/4" Vollstahl-Mini-Knarre: 87 mm
- 1/4" Werkzeugschaft für Steckschlüsseleinsätze mit Kugel, 25 mm
- 1/4" Steckschlüsseleinsatz Außen-Sechskant: SW 5,5/6/7/8/10/12/13, 23 mm
- 1 x Bithalter Rapidaptor
- Bits für Schlitz: 1,0 x 5,5, 25 mm
- Bits für Phillips: 2 x PH1, 25 mm / 3 x PH2, 25 mm / 1 x PH3, 25 mm
- Bits für Pozidriv: 1 x PZ1, 25 mm / 3 x PZ2, 25 mm / 1 x PZ3, 25 mm
- Bits für Torx®: T10/T15/T20/T25/T30/T40, 25 mm
- Bits für Torx® mit Bohrung: T10/T15/T20/T25/T30, 25 mm
- Bits für Innen-Sechskant Hex-Plus: SW 3/4/5/6/8, 25 mm

Bestell-Nr.	€/Set
<b>80 832 18</b>	<b>62,44</b>



**10-teilig**

**Bestehend aus:**

- Vollstahl-Mini-Knarre: 1/4", 87 mm lang
- Bits für Phillips: 1 x PH1, 25 mm / 3 x PH2, 25 mm
- Bits für Pozidriv: PZ1/PZ2, 25 mm
- Bits für Torx®: T15/T20/T25, 25 mm
- Bits für Innen-Sechskant Hex-Plus: SW 4/5, 25 mm

Bestell-Nr.	€/Set
<b>80 178 81</b>	<b>30,10</b>



**Mini BiTorsion 1-Set,**

**10-teilig**

**Bestehend aus:**

- 1/4" Vollstahl-Mini-Knarre: 87 mm
- Bits für Phillips: PH1/PH2, 25 mm
- Bits für Pozidriv: PZ1/PZ2, 25 mm
- Bits für Torx®: T15/T20/T25, 25 mm
- Bits für Innen-Sechskant Hex-Plus: SW 4/5, 25 mm

Bestell-Nr.	€/Set
<b>80 178 82</b>	<b>31,75</b>



**Kraffform Kompakt Zyklus Mini 2-Set, 27-teilig**

**Bestehend aus:**

- 1/4" Vollstahl-Mini-Knarre für Bits: 87 mm
- 1/4" Vollstahl-Mini-Knarre für Steckschlüsseleinsätze, 107 mm
- Bit-Handhalter, Kraffform Plus Griff, für Bits mit 1/4"-Außen-Sechskantantrieb: 1/4", 78 mm lang
- Werkzeugschaft 1/4" für Steckschlüsseleinsätze mit Kugel für handbetätigte Einsätze: Außen-Vierkant, Außen-Sechskant: 1/4", 25 mm
- Bits für Phillips: PH1/PH2, 25 mm
- Bits für Pozidriv: PZ1/PZ2, 25 mm
- Bits für Torx®: T10/T15/T20/T25/T30/T40, 25 mm
- Bits für Innen-Sechskant Hex-Plus: SW 3/4/5/6, 25 mm
- Zyklus Steckschlüsseleinsätze SW 4/5/6/7/8/10/12/13, 18 mm

Bestell-Nr.	€/Set
<b>80 190 38</b>	<b>73,26</b>

Winkelschlüssel für Innen-Sechskant



**Edelstahl ummantelt, 9-teilig**

- Sechskant-Kugelkopf am langen Schenkel
- SW 1,5, 90 mm / 2, 101 mm / 2,5, 112 mm / 3, 123 mm / 4, 137 mm / 5, 154 mm / 6, 172 mm / 8, 195 mm / 10, 224 mm

Bestell-Nr. €/Satz  
80 024 51 32,41



**Edelstahl, 9-teilig**

- Hex-Plus, Sechskant-Kugelkopf am langen Schenkel
- SW 1,5, 90 mm / 2, 101 mm / 2,5, 112 mm / 3, 123 mm / 4, 137 mm / 5, 154 mm / 6, 172 mm / 8, 195 mm / 10, 224 mm

Bestell-Nr. €/Satz  
80 094 19 29,27



**mit Haltefunktion, BlackLaser Oberfläche, 9-teilig**

- Sechskant-Kugelkopf am langen Schenkel
- Ohne Haltefunktion: SW 1,5, 90 mm / 2, 101 mm / 2,5, 112 mm
- Mit Haltefunktion: SW 3, 123 mm / 4, 137 mm / 5, 154 mm / 6, 172 mm / 8, 195 mm / 10, 224 mm

Bestell-Nr. €/Satz  
80 178 83 28,68



**BlackLaser Oberfläche, 9-teilig**

- Sechskant-Kugelkopf am langen Schenkel
- SW 1,5, 90 mm / 2, 101 mm / 2,5, 112 mm / 3, 123 mm / 4, 137 mm / 5, 154 mm / 6, 172 mm / 8, 195 mm / 10, 224 mm

Bestell-Nr. €/Satz  
80 024 49 26,24



**mit Magnetisiergerät, BlackLaser Oberfläche, 7-teilig**

- Hex-Plus, Sechskant-Kugelkopf am langen Schenkel
- SW 1,5, 90 mm\* / 2, 101 mm / 2,5, 112 mm / 3 x 123 mm / 4, 137 mm / 5, 154 mm / 6, 172 mm

Bestell-Nr. €/Satz  
80 059 71 22,00



**gestellverchromt, 9-teilig**

- Sechskant-Kugelkopf am langen Schenkel, \* ohne Kugelkopf
- SW 1,5, 90 mm\* / 2, 100 mm / 2,5, 112 mm / 3, 126 mm / 4, 140 mm / 5, 160 mm / 6, 180 mm / 8, 200 mm / 10, 219 mm

Bestell-Nr. €/Satz  
80 094 02 19,10



**gestellverchromt, Sechskant beidseitig, 9-teilig**

- Sechskant beidseitig
- SW 1,5, 90 mm / 2, 100 mm / 2,5, 112 mm / 3, 126 mm / 4, 140 mm / 5, 160 mm / 6, 180 mm / 8, 200 mm / 10, 219 mm

Bestell-Nr. €/Satz  
80 178 85 12,44



**kurze Form, gestellverchromt, 9-teilig**

- Sechskant-Kugelkopf am langen Schenkel, \* ohne Kugelkopf
- SW 1,5, 50 mm\* / 2, 56 mm / 2,5, 63 mm / 3, 71 mm / 4, 80 mm / 5, 90 mm / 6, 100 mm / 8, 112 mm / 10, 125 mm

Bestell-Nr. €/Satz  
80 178 86 15,01



**extra kurzer Schenkel, gestellverchromt, 9-teilig**

- Sechskant-Kugelkopf am langen Schenkel, \* ohne Kugelkopf
- SW 1,5, 90 mm\* / 2, 100 mm / 2,5, 112 mm / 3, 126 mm / 4, 140 mm / 5, 160 mm / 6, 180 mm / 8, 200 mm / 10, 219 mm

Bestell-Nr. €/Satz  
80 178 87 22,78



**BlackLaser Oberfläche, 9-teilig**

- Sechskant-Kugelkopf am langen Schenkel, \* ohne Kugelkopf
- SW 1,5, 90 mm\* / 2, 100 mm / 2,5, 112 mm / 3 x 126 mm / 4, 140 mm / 5, 160 mm / 6, 180 mm / 8, 200 mm / 10, 219 mm

Bestell-Nr. €/Satz  
80 178 88 12,82



**kurz, BlackLaser Oberfläche, 9-teilig**

- Sechskant beidseitig
- SW 1,5, 45 mm / 2, 50 mm / 2,5, 56 mm / 3, 63 mm / 4, 70 mm / 5, 80 mm / 6, 90 mm / 8, 100 mm / 10, 112 mm

Bestell-Nr. €/Satz  
80 178 89 7,38



**Magnet 1, mit Magnetisiergerät, 7-teilig**

- Sechskant-Kugelkopf am langen Schenkel, \* ohne Kugelkopf
- SW 1,5, 90 mm\* / 2, 100 mm / 2,5, 112 mm / 3, 126 mm / 4, 140 mm / 5, 160 mm / 6, 180 mm

Bestell-Nr. €/Satz  
80 178 90 16,55

Winkelschlüssel für Torx®



**mit Haltefunktion, Edelstahl ummantelt, 9-teilig**

- Torx® beidseitig
- T8, 90 mm / T9, 101 mm / T10, 112 mm / T15, 123 mm / T20, 137 mm / T25, 154 mm / T27, 172 mm / T30, 195 mm / T40, 224 mm

Bestell-Nr. €/Satz  
80 179 47 36,10



**mit Haltefunktion, Zinkphosphatiert ummantelt, 9-teilig**

- Torx® beidseitig
- T8, 90 mm / T9, 101 mm / T10, 112 mm / T15, 123 mm / T20, 137 mm / T25, 154 mm / T27, 172 mm / T30, 195 mm / T40, 224 mm

Bestell-Nr. €/Satz  
80 179 48 30,98



**mit Haltefunktion, BlackLaser Oberfläche, 9-teilig**

- Torx® beidseitig
- T8, 76 mm / T9, 79 mm / T10, 85 mm / T15, 90 mm / T20, 96 mm / T25, 104 mm / T27, 112 mm / T30, 122 mm / T40, 132 mm

Bestell-Nr. €/Satz  
80 024 50 24,70



**mit Haltefunktion, Zinkphosphatiert, 9-teilig**

- Torx® beidseitig
- T8, 90 mm / T9, 101 mm / T10, 112 mm / T15, 123 mm / T20, 137 mm / T25, 154 mm / T27, 172 mm / T30, 195 mm / T40, 224 mm

Bestell-Nr. €/Satz  
80 179 49 28,06



**mit Haltefunktion, BlackLaser Oberfläche, 9-teilig**

- Torx® beidseitig
- T8, 76 mm / T9, 79 mm / T10, 85 mm / T15, 90 mm / T20, 96 mm / T25, 104 mm / T27, 112 mm / T30, 122 mm / T40, 132 mm

Bestell-Nr. €/Satz  
80 094 04 23,29



**Zinkphosphatiert, lang, 9-teilig**

- Torx® am kurzen Schenkel, Kugelkopf am langen Schenkel
- T8, T9 und T10 ohne Kugelkopf
- T8, 90 mm / T9, 101 mm / T10, 112 mm / T15, 123 mm / T20, 137 mm / T25, 154 mm / T27, 172 mm / T30, 195 mm / T40, 224 mm

Bestell-Nr. €/Satz  
80 179 50 26,57



**BlackLaser Oberfläche, 9-teilig**

- Torx® am kurzen Schenkel, Kugelkopf am langen Schenkel
- T8, T9 und T10 ohne Kugelkopf
- T8, 76 mm / T9, 79 mm / T10, 85 mm / T15, 90 mm / T20, 96 mm / T25, 104 mm / T27, 112 mm / T30, 122 mm / T40, 132 mm

Bestell-Nr. €/Satz  
80 179 51 24,41



**mit Haltefunktion, BlackLaser Oberfläche ummantelt, 9-teilig**

- Torx® mit Bohrung am kurzen Schenkel, Kugelkopf am langen Schenkel: T8x76\* / T9x79\* / T10x85\*\* / T15x90 / T20x96 / T25x104 / T27x112 / T30x122 / T40x132 mm
- \*ohne Bohrung und Kugelkopf
- \*\*ohne Kugelkopf

Bestell-Nr. €/Satz  
80 059 72 30,58



## Winkelschlüssel für Sechskant

**Edelstahl, ummantelt, farblich gekennzeichnet**

SW [mm]	Länge [mm]	Bestell-Nr.	€/Stück
1,5	90	80 178 91	3,61
2,0	101	80 178 92	3,38
2,5	112	80 178 93	3,24
3,0	123	80 178 94	3,16
4,0	137	80 178 95	3,52
5,0	154	80 178 96	4,16
6,0	172	80 178 97	5,55
8,0	195	80 178 98	6,86
10,0	224	80 178 99	10,61

**Edelstahl**

SW [mm]	Länge [mm]	Bestell-Nr.	€/Stück
1,5	90	80 179 00	3,41
2,0	101	80 179 01	3,17
2,5	112	80 179 02	3,06
3,0	123	80 179 03	2,98
4,0	137	80 179 04	3,32
5,0	154	80 179 05	3,90
6,0	172	80 179 06	5,25
8,0	195	80 179 07	6,47
10,0	224	80 179 08	10,00

**BlackLaser Oberfläche**

SW [mm]	Länge [mm]	Bestell-Nr.	€/Stück
1,5	90	80 189 87	3,39
2,0	101	80 189 88	3,15
2,5	112	80 189 89	3,04
3,0	123	80 189 90	2,95
4,0	137	80 189 91	3,33
5,0	154	80 189 92	3,90
6,0	172	80 189 93	5,15
8,0	195	80 189 94	6,42
10,0	224	80 189 95	8,49

**gestellverchromt**

SW [mm]	Länge [mm]	Bestell-Nr.	€/Stück
2,0	100	80 189 96	1,17
2,5	112	80 189 97	1,38
3,0	126	80 189 98	2,04
4,0	140	80 189 99	2,04
5,0	160	80 190 00	2,51
6,0	180	80 190 01	2,70
8,0	200	80 190 02	3,50
10,0	219	80 190 03	4,06
12,0	248	80 190 04	6,70

**kurze Form, gestellverchromt**  
• Hex-Plus, Sechskant-Kugelkopf am langen Schenkel

SW [mm]	Länge [mm]	Bestell-Nr.	€/Stück
1,5	50	80 179 09	1,12
2,0	56	80 179 10	1,12
2,5	63	80 179 11	1,33
3,0	71	80 179 12	1,98
4,0	80	80 179 13	2,05
5,0	90	80 179 14	2,46
6,0	100	80 179 15	2,64
8,0	112	80 179 16	3,39
10,0	125	80 179 17	3,80

**extra kurzer Schenkel, gestellverchromt**  
• Hex-Plus, Sechskant-Kugelkopf am langen Schenkel

SW [mm]	Länge [mm]	Bestell-Nr.	€/Stück
1,5	90	80 179 18	1,22
2,0	100	80 179 19	1,22
2,5	112	80 179 20	1,42
3,0	126	80 179 21	2,09
4,0	140	80 179 22	2,09
5,0	160	80 179 23	2,67
6,0	180	80 179 24	2,81
8,0	200	80 179 25	3,64
10,0	219	80 179 26	5,11

**gestellverchromt**  
• Hex-Plus beidseitig

SW [mm]	Länge [mm]	Bestell-Nr.	€/Stück
1,5	90	80 179 27	0,64
2,0	100	80 179 28	0,64
2,5	112	80 179 29	0,64
3,0	126	80 179 30	0,68
4,0	140	80 179 31	0,78
5,0	160	80 179 32	1,16
6,0	180	80 179 33	1,63
8,0	200	80 179 34	2,78
10,0	219	80 179 35	4,20
12,0	250	80 179 36	6,60

**BlackLaser Oberfläche**  
• Hex-Plus beidseitig

SW [mm]	Länge [mm]	Bestell-Nr.	€/Stück
4,0	70	80 179 37	0,38
4,5	75	80 179 38	0,51
5,0	80	80 179 39	0,51
6,0	90	80 179 40	0,65
7,0	95	80 179 41	0,90
8,0	100	80 179 42	1,12
9,0	106	80 179 44	1,34
10,0	112	80 179 43	1,69
11,0	120	80 179 45	2,38
12,0	125	80 179 46	2,81

## Winkelschlüssel für Torx®

**mit Haltefunktion, Edelstahl ummantelt**

Torx®	Länge [mm]	Bestell-Nr.	€/Stück
T8	90	80 079 00	6,50
T9	101	80 079 01	6,50
T10	112	80 079 02	6,60
T15	123	80 079 03	6,67
T20	137	80 079 04	6,85
T25	154	80 079 05	7,70
T27	172	80 079 06	8,20
T30	195	80 079 07	8,58
T40	224	80 079 08	9,59

**Zinkphosphatiert, mit Haltefunktion**  
• Torx® beidseitig

Torx®	Länge [mm]	Bestell-Nr.	€/Stück
T8	90	80 179 52	6,07
T9	101	80 179 53	6,07
T10	112	80 179 54	6,16
T15	123	80 179 55	6,25
T20	137	80 179 56	6,40
T25	154	80 179 57	7,19
T27	172	80 179 58	7,68
T30	195	80 179 59	8,01
T40	224	80 179 60	8,96

**Zinkphosphatiert**  
• Torx® am kurzen Schenkel, Kugelkopf am langen Schenkel

Torx®	Länge [mm]	Bestell-Nr.	€/Stück
T15	123	80 179 61	6,07
T20	137	80 179 62	6,25
T25	154	80 179 63	7,03
T27	172	80 179 64	7,51
T30	195	80 179 65	7,85
T40	224	80 179 66	8,79

**mit Haltefunktion, BlackLaser Oberfläche**  
• Torx® beidseitig

Torx®	Länge [mm]	Bestell-Nr.	€/Stück
T8	76	80 179 67	2,50
T9	79	80 179 68	2,59
T10	85	80 179 69	2,68
T15	90	80 179 70	2,81
T20	96	80 179 71	3,00
T25	104	80 179 72	3,09
T27	112	80 179 73	3,20
T30	122	80 179 74	3,43
T40	132	80 179 75	3,58

**mit Bohrung, BlackLaser Oberfläche**  
• Torx® BO (Bohrung) am kurzen Schenkel, Kugelkopf am langen Schenkel

Torx®	Länge [mm]	Bestell-Nr.	€/Stück
T8 *	76	80 179 76	5,50
T9 *	79	80 179 77	5,50
T10 **	85	80 179 78	5,59
T15	90	80 179 79	5,77
T20	96	80 179 80	5,99
T25	104	80 179 81	6,70
T27	112	80 179 82	7,29
T30	122	80 179 83	7,66
T40	132	80 179 84	8,61

**mit Haltefunktion, lang, Zinkphosphatiert**  
• Torx® beidseitig

Torx®	Länge [mm]	Bestell-Nr.	€/Stück
T8	90	80 179 85	3,29
T9	101	80 179 86	3,37
T10	112	80 179 87	3,45
T15	123	80 179 88	3,52
T20	137	80 179 89	4,17
T25	154	80 179 90	4,32
T27	172	80 179 91	4,50
T30	195	80 179 92	4,73
T40	224	80 179 93	5,68

**Kugelkopf am langen Schenkel**

Torx®	Länge [mm]	Bestell-Nr.	€/Stück
T15	123	80 179 94	3,43
T20	137	80 179 95	4,07
T25	154	80 179 96	4,25
T27	172	80 179 97	4,45
T30	195	80 179 98	4,67
T40	224	80 179 99	5,59

**mit Haltefunktion, BlackLaser Oberfläche**  
• Torx® beidseitig

Torx®	Länge [mm]	Bestell-Nr.	€/Stück
T8	76	80 180 00	2,33
T9	79	80 180 01	2,42
T10	85	80 180 02	2,51
T15	90	80 180 03	2,67
T20	96	80 180 04	2,83
T25	104	80 180 05	2,93
T27	112	80 180 06	3,02
T30	122	80 180 07	3,21
T40	132	80 180 08	3,39

**Kugelkopf am langen Schenkel, BlackLaser Oberfläche**

Torx®	Länge [mm]	Bestell-Nr.	€/Stück
T8 *	76	80 190 39	2,61
T9 *	79	80 190 40	2,61
T10 *	85	80 180 11	2,61
T15	90	80 180 12	3,19
T20	96	80 180 13	3,76
T25	104	80 180 14	3,94
T27	112	80 190 05	4,17
T30	122	80 180 15	4,33
T40	132	80 180 16	5,19

**BlackLaser Oberfläche**  
• Torx® beidseitig

Torx®	Länge [mm]	Bestell-Nr.	€/Stück
T6	42	80 190 06	1,76
T7	48	80 190 07	1,76
T8	48	80 190 08	1,76
T9	48	80 190 09	1,91
T10	51	80 190 10	1,96
T15	54	80 190 11	1,96
T20	57	80 190 12	2,17
T25	60	80 190 13	2,25
T27	64	80 190 14	2,33
T30	70	80 190 15	2,47
T40	76	80 190 16	2,61

\* ohne Kugelkopf

## ⊕ Für Phillips, 1/4" Sechskantantrieb

### Impaktor, diamantbeschichtet

- Speziell entwickelt um hohen Maschinenkräften standzuhalten
- **VPE = 10 Stück**

Größe	Länge [mm]	Bestell-Nr.	€/VPE
PH1	25	<b>80 024 52</b>	<b>22,68</b>
PH2	25	<b>80 024 53</b>	<b>22,68</b>
PH3	25	<b>80 024 54</b>	<b>22,68</b>

### Edelstahl

- Torsionsform zur Abfederung von Drehmomentspitzen

Größe	Länge [mm]	Bestell-Nr.	€/Stück
PH1	25	<b>80 036 92</b>	<b>2,26</b>
PH2	25	<b>80 036 93</b>	<b>2,26</b>
PH3	25	<b>80 036 94</b>	<b>2,26</b>

### diamantbeschichtet

- BiTorsions-Zone zur Abfederung von Belastungsspitzen
- Diamantpartikeln auf der Bitspitze sorgen für sicheren Halt

Größe	Länge [mm]	Bestell-Nr.	€/Stück
PH1	25	<b>80 180 22</b>	<b>2,39</b>
PH2	25	<b>80 180 23</b>	<b>2,39</b>
PH3	25	<b>80 180 24</b>	<b>2,39</b>

### extrahart

- BiTorsions-Zone zur Abfederung von Belastungsspitzen

Größe	Länge [mm]	Bestell-Nr.	€/Stück
PH1	25	<b>80 180 25</b>	<b>1,23</b>
PH2	25	<b>80 180 26</b>	<b>1,23</b>
PH3	25	<b>80 180 27</b>	<b>1,23</b>

### zähhart

- BiTorsions-Zone zur Abfederung von Belastungsspitzen

Größe	Länge [mm]	Bestell-Nr.	€/Stück
PH1	25	<b>80 036 74</b>	<b>1,23</b>
PH2	25	<b>80 036 75</b>	<b>1,23</b>
PH3	25	<b>80 036 76</b>	<b>1,23</b>

### für Schnellbauschrauben

- Reduzierter Schaft, speziell für Trockenbau
- BiTorsions-Zone zur Abfederung von Belastungsspitzen
- Diamantpartikeln auf der Bitspitze sorgen für sicheren Halt

Größe	Länge [mm]	Bestell-Nr.	€/Stück
PH2	25	<b>80 180 28</b>	<b>2,95</b>

### für Schnellbauschrauben, zähhart

- Reduzierter Schaft, speziell für Trockenbau
- Für den universellen Einsatz

Größe	Länge [mm]	Bestell-Nr.	€/Stück
PH2	25	<b>80 180 35</b>	<b>1,57</b>

### für Phillips, extrahart,

Größe	Länge [mm]	Bestell-Nr.	€/Stück
PH1	25	<b>80 180 29</b>	<b>0,55</b>
PH2	25	<b>80 180 30</b>	<b>0,55</b>
PH3	25	<b>80 180 31</b>	<b>0,55</b>

### extrahart, Sechskant über die ganze Länge

Größe	Länge [mm]	Bestell-Nr.	€/Stück
PH1	25	<b>80 180 32</b>	<b>0,78</b>
PH2	25	<b>80 180 33</b>	<b>0,78</b>
PH3	25	<b>80 180 34</b>	<b>0,78</b>

### extrahart

- Torsionsform zur Abfederung von Drehmomentspitzen

Größe	Länge [mm]	Bestell-Nr.	€/Stück
PH1	25	<b>80 180 36</b>	<b>0,80</b>
PH2	25	<b>80 180 37</b>	<b>0,80</b>
PH3	25	<b>80 180 38</b>	<b>0,80</b>

### Titan-Nitrid (TiN)-Beschichtung

- Für Serienschraubungen

Größe	Länge [mm]	Bestell-Nr.	€/Stück
PH2	25	<b>80 180 40</b>	<b>0,95</b>
PH3	25	<b>80 180 41</b>	<b>0,83</b>

### zähhart für den universellen Einsatz

- Torsionsform zur Abfederung von Drehmomentspitzen

Größe	Länge [mm]	Bestell-Nr.	€/Stück
PH1	25	<b>80 180 42</b>	<b>0,80</b>
PH2	25	<b>80 180 43</b>	<b>0,80</b>
PH3	25	<b>80 180 44</b>	<b>0,80</b>

### zähhart für den universellen Einsatz

Größe	Länge [mm]	Bestell-Nr.	€/Stück
PH0	25	<b>80 180 48</b>	<b>0,80</b>
PH1	25	<b>80 037 09</b>	<b>0,40</b>
PH1	50	<b>80 180 49</b>	<b>1,23</b>
PH2	25	<b>80 037 10</b>	<b>0,40</b>
PH2	32	<b>80 180 50</b>	<b>1,21</b>
PH2	50	<b>80 180 51</b>	<b>1,23</b>
PH3	25	<b>80 037 11</b>	<b>0,40</b>
PH3	50	<b>80 180 52</b>	<b>1,23</b>
PH4	32	<b>80 180 53</b>	<b>2,50</b>

### zähhart, mit rauen Rippen gegen das Herausrutschen aus der Schraube

Größe	Länge [mm]	Bestell-Nr.	€/Stück
PH 1	25	<b>80 180 45</b>	<b>1,34</b>
PH 2	25	<b>80 180 46</b>	<b>1,34</b>
PH 3	25	<b>80 180 47</b>	<b>1,34</b>



## ⊕ Für Phillips, 1/4" Sechskantantrieb



### Impaktor, diamantbeschichtet

- Speziell entwickelt um hohen Maschinenkräften standzuhalten
- **VPE = 5 Stück**

Größe	Länge [mm]	Bestell-Nr.	€/VPE
PH2	50	<b>80 024 55</b>	<b>17,50</b>
PH3	50	<b>80 024 56</b>	<b>17,50</b>



### Edelstahl

Größe	Länge [mm]	Bestell-Nr.	€/Stück
PH1	89	<b>80 180 54</b>	<b>3,50</b>
PH2	89	<b>80 180 55</b>	<b>3,50</b>
PH3	89	<b>80 180 56</b>	<b>3,50</b>



### diamantbeschichtet

- Bitorsions-Zone zur Abfederung von Belastungsspitzen
- Diamantpartikeln auf der Bitspitze sorgen für sicheren Halt

Größe	Länge [mm]	Bestell-Nr.	€/VPE
PH1	50	<b>80 180 57</b>	<b>3,68</b>
PH2	50	<b>80 180 58</b>	<b>3,68</b>
PH3	50	<b>80 180 59</b>	<b>3,68</b>



### extrahart, profilierte Version

- Mit scharfkantigem Profil, das z. B. bei mit Farblack vollgesetzten Schraubenprofilen die Farbe aufbrechen lässt und somit eine sichere Kraftübertragung zwischen Bit und Schraube gewährleistet

Größe	Länge [mm]	Bestell-Nr.	€/Stück
PH0	50	<b>80 180 69</b>	<b>2,54</b>
PH0	70	<b>80 180 70</b>	<b>4,03</b>
PH0	89	<b>80 190 41</b>	<b>4,67</b>
PH0	152	<b>80 180 72</b>	<b>7,92</b>
PH1	50	<b>80 180 73</b>	<b>1,72</b>
PH1	70	<b>80 180 74</b>	<b>2,87</b>
PH1	89	<b>80 180 75</b>	<b>3,32</b>
PH1	152	<b>80 180 76</b>	<b>5,64</b>
PH2	50	<b>80 180 77</b>	<b>1,72</b>
PH2	70	<b>80 180 78</b>	<b>2,87</b>
PH2	89	<b>80 180 79</b>	<b>3,32</b>
PH2	152	<b>80 180 80</b>	<b>4,16</b>
PH3	50	<b>80 180 81</b>	<b>2,35</b>
PH3	70	<b>80 180 82</b>	<b>4,03</b>
PH3	89	<b>80 180 83</b>	<b>4,67</b>
PH3	152	<b>80 180 84</b>	<b>8,55</b>
PH4	50	<b>80 180 85</b>	<b>6,09</b>



### extrahart

- Bitorsions-Zone zur Abfederung von Belastungsspitzen

Größe	Länge [mm]	Bestell-Nr.	€/Stück
PH1	50	<b>80 180 60</b>	<b>2,04</b>
PH2	50	<b>80 180 61</b>	<b>2,04</b>
PH3	50	<b>80 180 62</b>	<b>2,04</b>



### zähhart

- Bitorsions-Zone zur Abfederung von Belastungsspitzen

Größe	Länge [mm]	Bestell-Nr.	€/Stück
PH1	50	<b>80 180 63</b>	<b>2,04</b>
PH2	50	<b>80 180 64</b>	<b>2,04</b>
PH3	50	<b>80 180 65</b>	<b>2,04</b>



### extrahart, diamantbeschichtet

- Mit scharfkantigem Profil, das z. B. bei mit Farblack vollgesetzten Schraubenprofilen die Farbe aufbrechen lässt und somit eine sichere Kraftübertragung zwischen Bit und Schraube gewährleistet

Größe	Länge [mm]	Bestell-Nr.	€/Stück
PH1	50	<b>80 180 66</b>	<b>3,41</b>
PH2	50	<b>80 180 67</b>	<b>3,41</b>
PH3	50	<b>80 180 68</b>	<b>3,41</b>

## ⊕ Für Phillips, 1/4" Sechskantantrieb



### extrahart

- Reduzierter Schaftdurchmesser

Größe	Länge [mm]	Bestell-Nr.	€/Stück
PH1	50	<b>80 180 86</b>	<b>3,41</b>
PH2	50	<b>80 180 87</b>	<b>3,68</b>



### extrahart, Torsionsform

- Torsionsform gegen frühzeitigen Verschleiß
- Sorgen für die Abfederung von Drehmomentspitzen in der Torsionszone

Größe	Länge [mm]	Bestell-Nr.	€/Stück
PH1	50	<b>80 180 88</b>	<b>1,52</b>
PH2	50	<b>80 180 89</b>	<b>1,52</b>
PH3	50	<b>80 180 90</b>	<b>1,52</b>



### zähhart, für universellen Einsatz

- Torsionsform gegen frühzeitigen Verschleiß
- Sorgen für die Abfederung von Drehmomentspitzen in der Torsionszone

Größe	Länge [mm]	Bestell-Nr.	€/Stück
PH1	50	<b>80 180 91</b>	<b>1,52</b>
PH2	50	<b>80 180 92</b>	<b>1,52</b>
PH3	50	<b>80 180 93</b>	<b>1,52</b>



### zähhart, für universellen Einsatz

Größe	Länge [mm]	Bestell-Nr.	€/Stück
PH1	70	<b>80 181 13</b>	<b>2,86</b>
PH1	89	<b>80 181 14</b>	<b>3,33</b>
PH1	127	<b>80 181 15</b>	<b>4,43</b>
PH1	152	<b>80 181 16</b>	<b>5,82</b>
PH2	70	<b>80 181 17</b>	<b>2,86</b>
PH2	89	<b>80 181 18</b>	<b>3,33</b>
PH2	110	<b>80 181 19</b>	<b>3,93</b>
PH2	127	<b>80 181 20</b>	<b>4,43</b>
PH2	152	<b>80 181 21</b>	<b>5,82</b>
PH3	70	<b>80 181 22</b>	<b>2,86</b>
PH3	89	<b>80 181 23</b>	<b>3,33</b>
PH3	110	<b>80 181 24</b>	<b>3,93</b>
PH3	152	<b>80 181 25</b>	<b>5,82</b>



### zähhart, mit reduziertem Schaftdurchmesser, für Trockenbau

Größe	Länge [mm]	Bestell-Nr.	€/Stück
PH2	50	<b>80 189 83</b>	<b>3,68</b>
PH2	152	<b>80 189 84</b>	<b>12,86</b>



### ACR®, zähhart

- Torsionsform zur Abfederung von Drehmomentspitzen

Größe	Länge [mm]	Bestell-Nr.	€/Stück
PH1	50	<b>80 180 96</b>	<b>2,52</b>
PH2	50	<b>80 180 97</b>	<b>2,52</b>
PH3	50	<b>80 180 98</b>	<b>2,52</b>



### Harpoon ACR®, zähhart, für universellen Einsatz

- Mit Rippen an der Antriebsspitze gegen Herausrutschen aus dem Schraubenkopf

Größe	Länge [mm]	Bestell-Nr.	€/Stück
PH2	50	<b>80 180 99</b>	<b>4,46</b>
PH2	70	<b>80 181 00</b>	<b>6,77</b>
PH2	152	<b>80 181 01</b>	<b>14,32</b>

## ⊕ Für Phillips



### zähhart, für universellen Einsatz

- 5/16" Außensechskant
- Verhindert vorzeitigen Bruch der Abtriebspitze

Größe	Länge [mm]	Bestell-Nr.	€/Stück
PH1	32	<b>80 181 04</b>	<b>2,47</b>
PH2	32	<b>80 181 05</b>	<b>2,47</b>
PH3	32	<b>80 181 06</b>	<b>2,47</b>
PH4	32	<b>80 181 07</b>	<b>2,47</b>



### 5/16" Außenvierkant, extrahart

Größe	Länge [mm]	Bestell-Nr.	€/Stück
PH1	29	<b>80 181 09</b>	<b>2,04</b>
PH2	29	<b>80 181 10</b>	<b>2,04</b>
PH3	29	<b>80 181 11</b>	<b>2,04</b>
PH4	29	<b>80 181 12</b>	<b>2,04</b>



## ⊕ Für Phillips, Gewindebits für direkten Maschinenanschluss, zähhart, universeller Einsatz

Gewindeanschluss M 4				Gewindeanschluss M 5				Gewindeanschluss M 6				Gewindeanschluss #10-32 UNF			
Größe	Länge [mm]	Bestell-Nr.	€/Stück	Größe	Länge [mm]	Bestell-Nr.	€/Stück	Größe	Länge [mm]	Bestell-Nr.	€/Stück	Größe	Länge [mm]	Bestell-Nr.	€/Stück
PH2	33	80 181 27	9,67	PH2	33	80 181 28	10,14	PH2	44,5	80 181 34	9,17	PH2	44,5	80 181 35	8,79
				PH2	35	80 181 29	9,19								
				PH2	44,5	80 181 30	8,79								

## ⊕ Für Pozidriv, 1/4" Sechskantantrieb

Impaktor, diamantbeschichtet				Edelstahl, Torsionsform				diamantbeschichtet				BiTorsions-Zone			
Größe	Länge [mm]	Bestell-Nr.	€/VPE	Größe	Länge [mm]	Bestell-Nr.	€/Stück	Größe	Länge [mm]	Bestell-Nr.	€/Stück	Größe	Länge [mm]	Bestell-Nr.	€/Stück
PZ1	25	80 024 57	22,68	PZ1	25	80 036 84	2,26	PZ1	25	80 181 36	2,39	PZ1	25	80 181 39	1,23
PZ2	25	80 024 58	22,68	PZ2	25	80 036 85	2,26	PZ2	25	80 181 37	2,39	PZ2	25	80 181 40	1,23
PZ3	25	80 024 59	22,68	PZ3	25	80 036 86	2,26	PZ3	25	80 181 38	2,39	PZ3	25	80 181 41	1,23

zähhart, BiTorsions-Zone				zähhart				extrahart, Torsionsform				TiN-Beschichtung			
Größe	Länge [mm]	Bestell-Nr.	€/Stück	Größe	Länge [mm]	Bestell-Nr.	€/Stück	Größe	Länge [mm]	Bestell-Nr.	€/Stück	Größe	Länge [mm]	Bestell-Nr.	€/Stück
PZ1	25	80 036 71	1,23	PZ1	25	80 181 42	1,57	PZ1	25	80 181 44	0,80	PZ2	25	80 181 48	0,95
PZ2	25	80 036 72	1,23	PZ2	25	80 181 43	1,57	PZ2	25	80 181 45	0,80				
PZ3	25	80 036 73	1,23					PZ3	25	80 181 46	0,80				

## ⊕ Für Pozidriv, 1/4" Sechskantantrieb

zähhart, für universellen Einsatz				zähhart, für universellen Einsatz				ACR®, zähhart, Torsionsform			
Größe	Länge [mm]	Bestell-Nr.	€/Stück	Größe	Länge [mm]	Bestell-Nr.	€/Stück	Größe	Länge [mm]	Bestell-Nr.	€/Stück
PZ1	25	80 181 50	0,80	PZ0	25	80 181 53	0,80	PZ1	25	80 181 57	1,34
PZ2	25	80 181 51	0,80	PZ1	25	80 037 03	0,46	PZ2	25	80 181 58	1,34
PZ3	25	80 181 52	0,80	PZ1	50	80 181 54	1,23	PZ3	25	80 181 59	1,34
				PZ2	25	80 037 04	0,46				
				PZ2	50	80 181 55	1,23				
				PZ3	25	80 037 05	0,46				
				PZ4	32	80 181 56	2,42				



## Für Pozidriv, 1/4" Sechskantantrieb



### diamantbeschichtet

- Speziell entwickelt um hohen Maschinenkräften standzuhalten
- **VPE = 5 Stück**

Größe	Länge [mm]	Bestell-Nr.	€/VPE
PZ2	50	<b>80 024 60</b>	<b>17,50</b>
PZ3	50	<b>80 024 61</b>	<b>17,50</b>



### Edelstahl

Größe	Länge [mm]	Bestell-Nr.	€/Stück
PZ1	89	<b>80 181 60</b>	<b>3,50</b>
PZ2	89	<b>80 181 61</b>	<b>3,50</b>
PZ3	89	<b>80 181 63</b>	<b>3,50</b>



### diamantbeschichtet, für universellen Einsatz

- Torsionsform gegen frühzeitigen Verschleiß
- Sorgen für die Abfederung von Drehmomentspitzen in der Torsionszone

Größe	Länge [mm]	Bestell-Nr.	€/Stück
PZ1	50	<b>80 181 64</b>	<b>3,68</b>
PZ2	50	<b>80 181 65</b>	<b>3,68</b>
PZ3	50	<b>80 181 66</b>	<b>3,68</b>



### BiTorsions-Zone

- BiTorsions-Zone zur Abfederung von Belastungsspitzen
- Diamantpartikeln auf der Bitspitze sorgen für sicheren Halt

Größe	Länge [mm]	Bestell-Nr.	€/Stück
PZ1	50	<b>80 181 67</b>	<b>2,04</b>
PZ2	50	<b>80 181 68</b>	<b>2,04</b>
PZ3	50	<b>80 181 69</b>	<b>2,04</b>



### zähhart, BiTorsions-Zone

- Bitorsion für lange Lebensdauer und zur Abfederung von Belastungsspitzen

Größe	Länge [mm]	Bestell-Nr.	€/Stück
PZ1	50	<b>80 181 70</b>	<b>2,04</b>
PZ2	50	<b>80 181 71</b>	<b>2,04</b>
PZ3	50	<b>80 181 72</b>	<b>2,04</b>



### extrahart, Torsionsform

- BiTorsions-Zone zur Abfederung von Belastungsspitzen

Größe	Länge [mm]	Bestell-Nr.	€/Stück
PZ1	50	<b>80 181 73</b>	<b>1,52</b>
PZ2	50	<b>80 181 74</b>	<b>1,52</b>
PZ3	50	<b>80 181 75</b>	<b>1,52</b>



### zähhart, Torsionsform

- Torsionsform gegen frühzeitigen Verschleiß

Größe	Länge [mm]	Bestell-Nr.	€/Stück
PZ1	50	<b>80 181 76</b>	<b>1,52</b>
PZ2	50	<b>80 181 77</b>	<b>1,52</b>
PZ3	50	<b>80 181 78</b>	<b>1,52</b>



### zähhart, für universellen Einsatz

Größe	Länge [mm]	Bestell-Nr.	€/Stück
PZ1	70	<b>80 181 79</b>	<b>2,86</b>
PZ1	89	<b>80 181 80</b>	<b>3,33</b>
PZ1	127	<b>80 181 81</b>	<b>4,43</b>
PZ1	152	<b>80 181 82</b>	<b>5,82</b>
PZ2	70	<b>80 181 83</b>	<b>2,86</b>
PZ2	89	<b>80 181 84</b>	<b>3,33</b>
PZ2	110	<b>80 181 85</b>	<b>3,93</b>
PZ2	127	<b>80 181 86</b>	<b>4,43</b>
PZ2	152	<b>80 181 87</b>	<b>5,82</b>
PZ3	70	<b>80 181 88</b>	<b>2,86</b>
PZ3	89	<b>80 181 89</b>	<b>3,33</b>
PZ3	110	<b>80 181 90</b>	<b>3,93</b>
PZ3	152	<b>80 181 91</b>	<b>5,82</b>

## Für Pozidriv, für direkten Maschinenanschluss, zähhart, universeller Einsatz



### 5/16" Sechskant oder direkten Maschinenanschluss

Größe	Länge [mm]	Bestell-Nr.	€/Stück
PZ1	32	<b>80 181 92</b>	<b>2,70</b>
PZ2	32	<b>80 181 93</b>	<b>2,70</b>
PZ3	32	<b>80 181 94</b>	<b>2,70</b>
PZ4	32	<b>80 181 95</b>	<b>2,70</b>



### Gewindeanschluss M 4

Größe	Länge [mm]	Bestell-Nr.	€/Stück
PZ2	33	<b>80 181 98</b>	<b>10,40</b>



### Gewindeanschluss M 5

Größe	Länge [mm]	Bestell-Nr.	€/Stück
PZ2	44,5	<b>80 182 01</b>	<b>9,45</b>

## Für PlusMinus-Schrauben, 1/4" Sechskantantrieb



### für Phillips/Schlitz, zähhart, für den universellen Einsatz

Größe	Länge [mm]	Bestell-Nr.	€/Stück
#1	70	<b>80 182 04</b>	<b>5,28</b>
#2	70	<b>80 182 05</b>	<b>5,28</b>



### für Pozidriv/Schlitz, zähhart, für den universellen Einsatz

Größe	Länge [mm]	Bestell-Nr.	€/Stück
PZ1	33	<b>80 070 29</b>	<b>5,28</b>
PZ2	33	<b>80 070 30</b>	<b>5,28</b>

★ Für Torx®, 1/4" Sechskantantrieb



**Impaktor, diamantbeschichtet**

- Speziell entwickelt um hohen Maschinenkräften standzuhalten
- VPE = 10 Stück

Torx®	Länge [mm]	Bestell-Nr.	€/VPE
T10	25	80 024 62	26,44
T15	25	80 024 63	26,44
T20	25	80 024 64	26,44
T25	25	80 024 65	26,44
T30	25	80 024 66	26,44
T40	25	80 024 67	26,44



**Edelstahl**

- Torsionsform gegen frühzeitigen Verschleiß

Größe	Länge [mm]	Bestell-Nr.	€/Stück
TX 10	25	80 036 95	2,61
TX 15	25	80 036 96	2,61
TX 20	25	80 036 97	2,61
TX 25	25	80 036 98	2,61
TX 30	25	80 036 99	2,61
TX 40	25	80 037 00	2,61



**Diamantbeschichtete Spitze**

- BiTorsion für lange Lebensdauer
- Diamantbeschichtung für sicheren Sitz in der Schraube

Torx®	Länge [mm]	Bestell-Nr.	€/Stück
T10	25	80 182 11	2,76
T15	25	80 182 12	2,76
T20	25	80 182 13	2,76
T25	25	80 182 14	2,76
T27	25	80 182 15	2,55
T30	25	80 189 75	2,76
T40	25	80 182 16	2,76



**Zähhart, für den universellen Einsatz**

- BiTorsion Bits mit elastischer Torsionszone

Größe	Länge [mm]	Bestell-Nr.	€/Stück
TX 10	25	80 036 77	2,21
TX 15	25	80 036 78	2,21
TX 20	25	80 036 79	2,21
TX 25	25	80 036 80	2,21
TX 30	25	80 036 81	2,21
TX 40	25	80 036 82	2,21



**mit Haltefunktion**

Torx®	Länge [mm]	Bestell-Nr.	€/Stück
T8	25	80 182 17	1,35
T9	25	80 182 18	1,35
T40	25	80 182 25	1,35



**zähhart**

- Torsionsform gegen frühzeitigen Verschleiß
- Sorgen für die Abfederung von Drehmomentspitzen in der Torsion-Zone

Torx®	Länge [mm]	Bestell-Nr.	€/Stück
T5	25	80 182 26	1,30
T6	25	80 182 27	1,30
T7	25	80 182 28	1,30
T8	25	80 182 29	1,30
T9	25	80 182 30	1,30
T10	25	80 182 31	1,30
T15	25	80 182 32	1,30
T20	25	80 182 33	1,30
T25	25	80 182 34	1,30
T27	25	80 182 35	1,30
T30	25	80 182 36	1,30
T40	25	80 182 37	1,30



**zähhart, für universellen Einsatz**

Torx®	Länge [mm]	Bestell-Nr.	€/Stück
T1	25	80 182 38	2,67
T2	25	80 182 39	2,42
T3	25	80 182 40	1,21
T4	25	80 182 41	1,21
T5	25	80 182 42	0,87
T6	25	80 182 43	0,87
T7	25	80 182 44	0,87
T8	25	80 182 45	0,87
T9	25	80 182 46	0,87
T10	25	80 037 12	0,87
T15	25	80 037 13	0,87
T20	25	80 037 14	0,87
T25	25	80 037 15	0,87
T27	25	80 182 47	0,87
T30	25	80 037 16	0,87
T40	25	80 037 17	0,87
T45	35	80 182 48	2,17
T50	35	80 182 49	2,17
T55	35	80 182 50	4,41



**mit Zapfen, zähhart, für universellen Einsatz**

- Für Schrauben mit T-Star Plus

Torx®	Länge [mm]	Bestell-Nr.	€/Stück
T10	25	80 182 51	0,96
T15	25	80 182 52	0,96
T20	25	80 182 53	0,96
T25	25	80 182 54	0,96
T30	25	80 182 55	0,96
T40	25	80 182 56	0,96

★ Für Torx®, 1/4" Sechskantantrieb



**DC Impaktor, diamantbeschichtet**

- Speziell entwickelt um hohen Maschinenkräften standzuhalten
- VPE = 5 Stück

Größe	Länge [mm]	Bestell-Nr.	€/VPE
TX 20	50	80 024 68	20,28
TX 25	50	80 024 69	20,28
TX 30	50	80 024 70	20,28
TX 40	50	80 024 71	20,28



**mit Haltefunktion**

Torx®	Länge [mm]	Bestell-Nr.	€/Stück
T8	50	80 190 17	2,83
T15	50	80 190 21	2,83
T20	89	80 190 22	7,15
T20	50	80 190 23	2,83
T25	89	80 190 25	7,15
T27	89	80 190 27	7,15
T30	50	80 190 28	2,83
T30	89	80 190 29	7,15
T40	89	80 190 31	7,15



**zähhart, für universellen Einsatz**

Torx®	Länge [mm]	Bestell-Nr.	€/Stück
T1	50	80 182 75	6,68
T2	50	80 182 76	6,19
T3	50	80 182 77	3,29
T4	50	80 182 78	2,25
T5	50	80 182 79	2,25
T6	50	80 182 80	2,25
T6	70	80 182 81	3,58
T6	152	80 182 82	6,10
T7	50	80 182 83	2,25
T7	70	80 182 84	3,58
T8	50	80 182 85	2,25
T8	70	80 182 86	3,58
T8	152	80 182 87	6,10
T9	70	80 190 43	3,58
T9	152	80 182 89	6,10
T10	50	80 182 90	2,25
T10	70	80 182 91	3,58
T10	152	80 182 92	6,10
T15	50	80 182 93	2,25
T15	70	80 182 94	3,58
T15	152	80 182 95	6,10
T20	50	80 182 96	2,25
T20	70	80 182 97	3,58
T20	152	80 182 98	6,10
T25	50	80 182 99	2,25
T25	70	80 183 00	3,58
T25	152	80 183 01	6,10
T27	50	80 183 02	2,25
T27	70	80 183 03	3,58
T30	50	80 183 04	2,25
T30	70	80 183 05	3,58
T40	50	80 183 06	2,25
T40	70	80 183 07	3,58



**zähhart, für universellen Einsatz**

Torx®	Länge [mm]	Bestell-Nr.	€/Stück
T20	35	80 183 08	4,02
T25	35	80 183 12	4,02
T27	35	80 183 16	4,02
T30	35	80 183 19	4,02
T40	35	80 183 23	4,41
T40	100	80 183 26	9,51
T45	35	80 183 27	4,41
T45	100	80 183 31	9,51
T50	35	80 183 32	4,72
T50	50	80 183 33	7,74
T50	70	80 183 34	8,41
T50	100	80 183 35	9,51
T55	35	80 183 36	5,07
T60	35	80 183 37	6,54



**mit Kugelkopf, zähhart, für universellen Einsatz**

Torx®	Länge [mm]	Bestell-Nr.	€/Stück
T10	89	80 182 69	5,25
T15	89	80 182 70	5,25
T20	89	80 182 71	5,25
T25	89	80 182 72	5,25
T30	89	80 182 73	5,25
T40	89	80 182 74	5,25



**Für Torx®, Gewindebits für direkten Maschinenanschluss, zähhart, universeller Einsatz**

**M 5**



Torx®	Länge [mm]	Bestell-Nr.	€/Stück
T20	45	<b>80 183 43</b>	<b>9,84</b>

**M 6**



Torx®	Länge [mm]	Bestell-Nr.	€/Stück
T20	45	<b>80 183 47</b>	<b>11,17</b>
T25	45	<b>80 183 48</b>	<b>11,17</b>

**Gewindeanschluss #10-32 UNF**



Torx®	Länge [mm]	Bestell-Nr.	€/Stück
T20	45	<b>80 183 52</b>	<b>9,11</b>

**Für Torx® Schrauben mit Sicherungsstift, 1/4" Sechskanttrieb**

**mit Bohrung, zähhart, für den universellen Einsatz**

• Für Halter D 6,3

Torx®	Länge [mm]	Bestell-Nr.	€/Stück
T-B07	25	<b>80 183 53</b>	<b>1,99</b>
T-B08	25	<b>80 183 54</b>	<b>1,99</b>
T-B09	25	<b>80 183 55</b>	<b>1,99</b>
T-B010	25	<b>80 183 56</b>	<b>1,99</b>
T-B015	25	<b>80 183 57</b>	<b>1,99</b>
T-B020	25	<b>80 183 58</b>	<b>1,99</b>
T-B025	25	<b>80 183 59</b>	<b>1,99</b>
T-B027	25	<b>80 183 60</b>	<b>1,99</b>
T-B030	25	<b>80 183 61</b>	<b>1,99</b>
T-B040	25	<b>80 183 62</b>	<b>1,99</b>

**mit Bohrung, zähhart, für den universellen Einsatz**

• Für Halter F 6,3

Torx®	Länge [mm]	Bestell-Nr.	€/Stück
T-B08	70	<b>80 183 63</b>	<b>7,09</b>
T-B08	89	<b>80 183 64</b>	<b>9,13</b>
T-B09	89	<b>80 183 65</b>	<b>9,13</b>
T-B010	70	<b>80 183 66</b>	<b>7,09</b>
T-B010	89	<b>80 183 67</b>	<b>9,13</b>
T-B015	70	<b>80 183 68</b>	<b>7,09</b>
T-B015	89	<b>80 183 69</b>	<b>9,13</b>
T-B020	70	<b>80 183 70</b>	<b>7,09</b>
T-B020	89	<b>80 183 71</b>	<b>9,13</b>
T-B025	70	<b>80 183 72</b>	<b>7,09</b>
T-B025	89	<b>80 183 73</b>	<b>9,13</b>
T-B027	70	<b>80 183 74</b>	<b>7,09</b>
T-B027	89	<b>80 183 75</b>	<b>9,13</b>
T-B030	70	<b>80 183 76</b>	<b>7,09</b>
T-B030	89	<b>80 183 77</b>	<b>9,13</b>
T-B040	70	<b>80 183 78</b>	<b>7,09</b>
T-B040	89	<b>80 183 79</b>	<b>9,13</b>

**mit Bohrung, Edelstahl**

• Für Halter F 6,3

Torx®	Länge [mm]	Bestell-Nr.	€/Stück
T-B010	89	<b>80 183 80</b>	<b>9,19</b>
T-B15	89	<b>80 183 81</b>	<b>9,19</b>
T-B020	89	<b>80 183 82</b>	<b>9,19</b>
T-B025	89	<b>80 183 83</b>	<b>9,19</b>
T-B030	89	<b>80 183 84</b>	<b>9,19</b>

**Für Torx® Plus, 1/4" Sechskanttrieb**

**extrahart**

• Für Halter D 6,3

Torx®	Länge [mm]	Bestell-Nr.	€/Stück
IP1	25	<b>80 183 85</b>	<b>5,73</b>
IP2	25	<b>80 183 86</b>	<b>5,28</b>
IP3	25	<b>80 183 87</b>	<b>2,87</b>
IP4	25	<b>80 183 88</b>	<b>2,87</b>
IP5	25	<b>80 183 89</b>	<b>2,13</b>
IP6	25	<b>80 183 90</b>	<b>2,13</b>
IP7	25	<b>80 183 91</b>	<b>2,13</b>
IP8	25	<b>80 183 92</b>	<b>2,13</b>
IP9	25	<b>80 183 93</b>	<b>2,13</b>
IP10	25	<b>80 183 94</b>	<b>2,13</b>
IP15	25	<b>80 183 95</b>	<b>2,13</b>
IP20	25	<b>80 183 96</b>	<b>2,13</b>
IP25	25	<b>80 183 97</b>	<b>2,13</b>
IP27	25	<b>80 183 98</b>	<b>2,13</b>
IP30	25	<b>80 183 99</b>	<b>2,13</b>
IP40	25	<b>80 184 00</b>	<b>2,13</b>

**zähhart, für universellen Einsatz**

• Für Halter F 6,3

Torx®	Länge [mm]	Bestell-Nr.	€/Stück
IP1	50	<b>80 184 01</b>	<b>10,91</b>
IP2	50	<b>80 184 02</b>	<b>10,40</b>
IP3	50	<b>80 184 03</b>	<b>5,42</b>
IP4	50	<b>80 184 04</b>	<b>5,42</b>
IP5	50	<b>80 184 05</b>	<b>3,87</b>
IP6	50	<b>80 184 06</b>	<b>3,87</b>
IP6	89	<b>80 184 07</b>	<b>7,96</b>
IP6	152	<b>80 184 08</b>	<b>11,17</b>
IP7	50	<b>80 184 09</b>	<b>3,87</b>
IP8	50	<b>80 184 10</b>	<b>3,87</b>
IP8	89	<b>80 184 11</b>	<b>7,96</b>
IP8	152	<b>80 184 12</b>	<b>11,17</b>
IP9	50	<b>80 184 13</b>	<b>3,87</b>
IP9	89	<b>80 184 14</b>	<b>7,96</b>
IP10	50	<b>80 184 15</b>	<b>3,87</b>
IP10	89	<b>80 184 16</b>	<b>7,96</b>
IP15	50	<b>80 184 17</b>	<b>3,87</b>
IP15	89	<b>80 184 18</b>	<b>7,96</b>
IP20	50	<b>80 184 19</b>	<b>3,87</b>
IP20	89	<b>80 184 20</b>	<b>7,96</b>
IP25	89	<b>80 184 21</b>	<b>7,96</b>
IP27	89	<b>80 184 22</b>	<b>7,96</b>
IP30	50	<b>80 184 23</b>	<b>3,87</b>
IP30	89	<b>80 184 24</b>	<b>7,96</b>
IP40	89	<b>80 184 25</b>	<b>7,96</b>

**Für Torx® Plus IPR Schrauben mit Sicherungsstift, 1/4" Sechskanttrieb, zähhart für universellen Einsatz**

**mit Bohrung**

• Für Halter D 6,3

Torx®	Länge [mm]	Bestell-Nr.	€/Stück
IPR8	25	<b>80 184 26</b>	<b>2,87</b>
IPR9	25	<b>80 184 27</b>	<b>2,87</b>
IPR10	25	<b>80 184 28</b>	<b>2,87</b>
IPR15	25	<b>80 184 29</b>	<b>2,87</b>
IPR20	25	<b>80 184 30</b>	<b>2,87</b>
IPR25	25	<b>80 184 31</b>	<b>2,87</b>
IPR27	25	<b>80 184 32</b>	<b>2,87</b>
IPR30	25	<b>80 184 33</b>	<b>2,87</b>
IPR40	35	<b>80 184 34</b>	<b>2,87</b>
IPR45	35	<b>80 184 35</b>	<b>4,19</b>

**mit Bohrung**

• Für Halter F 6,3

Torx®	Länge [mm]	Bestell-Nr.	€/Stück
IPR10	50	<b>80 184 36</b>	<b>5,24</b>
IPR10	89	<b>80 184 37</b>	<b>11,18</b>
IPR15	50	<b>80 184 38</b>	<b>5,24</b>
IPR15	89	<b>80 184 39</b>	<b>11,18</b>
IPR20	50	<b>80 184 40</b>	<b>5,24</b>
IPR20	89	<b>80 184 41</b>	<b>11,18</b>
IPR25	50	<b>80 184 42</b>	<b>5,24</b>
IPR25	89	<b>80 184 43</b>	<b>11,18</b>
IPR27	50	<b>80 184 44</b>	<b>5,24</b>
IPR27	89	<b>80 184 45</b>	<b>11,18</b>
IPR30	50	<b>80 184 46</b>	<b>5,24</b>
IPR30	89	<b>80 184 47</b>	<b>11,18</b>

**Für ASSY® Schrauben, 1/4" Sechskanttrieb, zähhart für universellen Einsatz**



**Z SIT**

Größe	Länge [mm]	Bestell-Nr.	€/Stück
SIT 10	25	<b>80 184 52</b>	<b>1,23</b>
SIT 25	25	<b>80 184 54</b>	<b>1,23</b>
SIT 30	25	<b>80 184 55</b>	<b>1,23</b>

## ⓘ Für Schlitz, 1/4" Sechskantantrieb



### Edelstahl, Torsionsform

- Sorgen für die Abfederung von Drehmomentspitzen in der Torsion-Zone

Größe [mm]	Bestell-Nr.	€/Stück
0,8 x 5,5 x 25	<b>80 184 56</b>	<b>3,07</b>
1,0 x 5,5 x 25	<b>80 184 57</b>	<b>3,07</b>
1,2 x 6,5 x 25	<b>80 184 58</b>	<b>3,07</b>



### zähhart, für universellen Einsatz

- BiTorsion für lange Lebensdauer und zur Abfederung von Belastungsspitzen

Größe [mm]	Bestell-Nr.	€/Stück
0,8 x 5,5 x 25	<b>80 184 59</b>	<b>1,60</b>
1,0 x 5,5 x 25	<b>80 184 60</b>	<b>1,60</b>
1,2 x 6,5 x 25	<b>80 184 61</b>	<b>1,60</b>



### Diamantbeschichtete Spitze

- BiTorsion für lange Lebensdauer
- Diamantbeschichtung für sicheren Sitz in der Schraube

Größe [mm]	Bestell-Nr.	€/Stück
0,8 x 5,5 x 25	<b>80 184 62</b>	<b>3,52</b>
1,0 x 5,5 x 25	<b>80 184 63</b>	<b>3,52</b>
1,2 x 6,5 x 25	<b>80 184 64</b>	<b>3,52</b>



### zähhart

- Sorgen für die Abfederung von Drehmomentspitzen in der Torsion-Zone

Größe [mm]	Bestell-Nr.	€/Stück
0,5 x 4,0 x 25	<b>80 184 65</b>	<b>1,03</b>
0,6 x 4,5 x 25	<b>80 184 66</b>	<b>1,03</b>
0,8 x 5,5 x 25	<b>80 184 67</b>	<b>1,03</b>
1,0 x 5,5 x 25	<b>80 184 68</b>	<b>1,03</b>
1,2 x 6,5 x 25	<b>80 184 69</b>	<b>1,03</b>
1,6 x 8,0 x 25	<b>80 184 70</b>	<b>1,53</b>



### zähhart, für universellen Einsatz

Größe [mm]	Bestell-Nr.	€/Stück
0,5 x 3,0 x 25	<b>80 184 71</b>	<b>0,74</b>
0,5 x 3,0 x 39	<b>80 184 72</b>	<b>1,98</b>
0,5 x 4,0 x 25	<b>80 184 73</b>	<b>0,74</b>
0,5 x 4,0 x 39	<b>80 184 74</b>	<b>1,98</b>
0,6 x 3,5 x 39	<b>80 184 75</b>	<b>1,98</b>
0,6 x 4,5 x 25	<b>80 037 06</b>	<b>0,74</b>
0,6 x 4,5 x 39	<b>80 184 76</b>	<b>1,98</b>
0,8 x 5,5 x 25	<b>80 184 77</b>	<b>0,74</b>
0,8 x 4,0 x 39	<b>80 184 78</b>	<b>1,98</b>
0,8 x 5,5 x 39	<b>80 184 79</b>	<b>1,98</b>
1,0 x 5,5 x 25	<b>80 037 07</b>	<b>0,74</b>
1,0 x 5,5 x 39	<b>80 184 80</b>	<b>1,98</b>
1,2 x 6,5 x 25	<b>80 037 08</b>	<b>0,74</b>
1,2 x 8,0 x 25	<b>80 184 81</b>	<b>1,48</b>
1,2 x 6,5 x 39	<b>80 184 82</b>	<b>2,38</b>

## ⓘ Für Schlitz, 1/4" Sechskantantrieb



### Edelstahl

Größe [mm]	Bestell-Nr.	€/Stück
1,0 x 5,5 x 89	<b>80 190 32</b>	<b>3,80</b>



### zähhart, für universellen Einsatz

Größe [mm]	Bestell-Nr.	€/Stück
0,5 x 3,0 x 50	<b>80 184 87</b>	<b>2,31</b>
0,5 x 4,0 x 50	<b>80 184 88</b>	<b>2,31</b>
0,6 x 3,5 x 50	<b>80 184 89</b>	<b>2,31</b>
0,6 x 4,5 x 50	<b>80 184 90</b>	<b>2,31</b>
0,8 x 4,0 x 50	<b>80 184 91</b>	<b>2,31</b>
0,8 x 5,5 x 50	<b>80 184 92</b>	<b>2,31</b>
1,0 x 5,5 x 50	<b>80 184 93</b>	<b>2,31</b>
1,0 x 5,5 x 70	<b>80 184 94</b>	<b>2,95</b>
1,0 x 6,0 x 50	<b>80 184 95</b>	<b>2,31</b>
1,2 x 6,5 x 50	<b>80 184 96</b>	<b>2,31</b>
1,2 x 6,5 x 70	<b>80 184 97</b>	<b>2,95</b>
1,2 x 8,0 x 50	<b>80 184 98</b>	<b>2,31</b>
1,2 x 8,0 x 89	<b>80 184 99</b>	<b>3,39</b>
1,6 x 8,0 x 50	<b>80 185 00</b>	<b>2,31</b>
1,6 x 8,0 x 89	<b>80 185 01</b>	<b>3,39</b>

## 5/16" Sechskantantrieb oder für direkten Maschinenanschluss, zähhart, universeller Einsatz



Größe [mm]	Bestell-Nr.	€/Stück
0,8 x 5,5 x 41	<b>80 185 02</b>	<b>3,76</b>
1,2 x 6,5 x 41	<b>80 185 04</b>	<b>3,76</b>
1,2 x 8,0 x 41	<b>80 185 05</b>	<b>4,06</b>
1,6 x 8,0 x 41	<b>80 185 06</b>	<b>3,76</b>
1,6 x 10,0 x 41	<b>80 185 07</b>	<b>6,46</b>
2,0 x 12,0 x 41	<b>80 185 08</b>	<b>6,46</b>
2,5 x 14,0 x 41	<b>80 185 09</b>	<b>9,00</b>
2,5 x 16,0 x 41	<b>80 185 10</b>	<b>9,00</b>

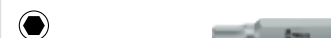

Größe [mm]	Länge [mm]	Bestell-Nr.	€/Stück
4,0	30	<b>80 185 18</b>	<b>3,00</b>
5,0	30	<b>80 185 21</b>	<b>3,00</b>
5,0	70	<b>80 185 23</b>	<b>6,35</b>
6,0	30	<b>80 185 24</b>	<b>3,00</b>
6,0	70	<b>80 185 26</b>	<b>6,72</b>
8,0	30	<b>80 185 28</b>	<b>3,65</b>
10,0	30	<b>80 185 31</b>	<b>4,33</b>

## ⊙ Für Innen-Sechskant, 1/4" Sechskantantrieb



### Edelstahl

SW [mm]	Länge [mm]	Bestell-Nr.	€/Stück
1,5	25	<b>80 185 42</b>	<b>2,61</b>
2,0	25	<b>80 185 43</b>	<b>2,61</b>
2,5	25	<b>80 036 87</b>	<b>2,61</b>
3,0	25	<b>80 036 88</b>	<b>2,61</b>
4,0	25	<b>80 036 89</b>	<b>2,61</b>
5,0	25	<b>80 036 90</b>	<b>2,61</b>
5,5	25	<b>80 036 91</b>	<b>2,61</b>
6,0	25	<b>80 185 44</b>	<b>2,61</b>



### zähhart, BiTorsion-Zone

- BiTorsion für lange Lebensdauer und zur Abfederung von Belastungsspitzen

SW [mm]	Länge [mm]	Bestell-Nr.	€/Stück
1,5	25	<b>80 185 45</b>	<b>2,21</b>
2,0	25	<b>80 185 46</b>	<b>2,21</b>
2,5	25	<b>80 185 47</b>	<b>2,21</b>
3,0	25	<b>80 185 48</b>	<b>2,21</b>
4,0	25	<b>80 185 49</b>	<b>2,21</b>
5,0	25	<b>80 185 50</b>	<b>2,21</b>
5,5	25	<b>80 185 51</b>	<b>2,21</b>
6,0	25	<b>80 185 52</b>	<b>2,21</b>



### zähhart, für universellen Einsatz

SW [mm]	Länge [mm]	Bestell-Nr.	€/Stück
1,5	25	<b>80 185 11</b>	<b>1,30</b>
2,0	25	<b>80 185 12</b>	<b>1,30</b>
2,5	25	<b>80 185 13</b>	<b>1,30</b>
3,0	25	<b>80 185 14</b>	<b>1,30</b>
4,0	25	<b>80 037 18</b>	<b>1,30</b>
5,0	25	<b>80 037 19</b>	<b>1,30</b>
6,0	25	<b>80 037 20</b>	<b>1,30</b>
7,0	25	<b>80 185 15</b>	<b>1,82</b>
8,0	25	<b>80 185 16</b>	<b>1,82</b>
10,0	25	<b>80 185 17</b>	<b>1,82</b>



### zähhart, für universellen Einsatz

SW [mm]	Länge [mm]	Bestell-Nr.	€/Stück
2,5	25	<b>80 185 37</b>	<b>2,78</b>
3,0	25	<b>80 185 38</b>	<b>2,78</b>
4,0	25	<b>80 185 39</b>	<b>2,78</b>
5,0	25	<b>80 185 40</b>	<b>2,78</b>
6,0	25	<b>80 185 41</b>	<b>2,78</b>

## ⊙ Für Innen-Sechskant, 1/4" Sechskantantrieb



### Edelstahl

SW [mm]	Länge [mm]	Bestell-Nr.	€/Stück
3,0	89	<b>80 185 56</b>	<b>7,71</b>
4,0	89	<b>80 185 57</b>	<b>7,71</b>
5,0	89	<b>80 185 58</b>	<b>7,71</b>
6,0	89	<b>80 185 60</b>	<b>7,71</b>



### zähhart, für universellen Einsatz

SW [mm]	Länge [mm]	Bestell-Nr.	€/Stück
3,0	50	<b>80 185 61</b>	<b>2,51</b>
3,0	89	<b>80 185 62</b>	<b>7,15</b>
4,0	50	<b>80 185 63</b>	<b>2,51</b>
4,0	89	<b>80 185 64</b>	<b>7,15</b>
5,0	50	<b>80 185 65</b>	<b>2,51</b>
5,0	89	<b>80 185 66</b>	<b>7,15</b>
6,0	50	<b>80 185 67</b>	<b>2,51</b>
6,0	89	<b>80 185 68</b>	<b>7,15</b>
8,0	50	<b>80 185 69</b>	<b>4,15</b>



### zähhart, für universellen Einsatz

SW [mm]	Länge [mm]	Bestell-Nr.	€/Stück
3,0	89	<b>80 185 70</b>	<b>7,15</b>
4,0	89	<b>80 185 71</b>	<b>7,15</b>
5,0	89	<b>80 185 72</b>	<b>7,15</b>
6,0	89	<b>80 185 73</b>	<b>7,15</b>

## ■ Für Innenvierkant, 1/4" Sechskantantrieb

### Edelstahl

Größe	Länge [mm]	Bestell-Nr.	€/Stück
#2	25	<b>80 185 76</b>	<b>2,31</b>

### zähhart, für universellen Einsatz

Größe	Länge [mm]	Bestell-Nr.	€/Stück
#0	25	<b>80 185 80</b>	<b>2,05</b>
#1	25	<b>80 185 81</b>	<b>2,05</b>
#2	25	<b>80 185 82</b>	<b>2,05</b>
#3	25	<b>80 185 83</b>	<b>2,05</b>
#4	25	<b>80 185 84</b>	<b>2,05</b>

## ■ Für Innenvierkant, 1/4" Sechskantantrieb

### Edelstahl

Größe	Länge [mm]	Bestell-Nr.	€/Stück
#1	89	<b>80 070 31</b>	<b>6,42</b>
#2	89	<b>80 070 32</b>	<b>6,42</b>
#3	89	<b>80 070 33</b>	<b>6,42</b>

### zähhart, BiTorsion-Zone

- BiTorsion für lange Lebensdauer und zur Abfederung von Belastungsspitzen

Größe	Länge [mm]	Bestell-Nr.	€/Stück
#1	50	<b>80 185 90</b>	<b>3,90</b>
#2	50	<b>80 185 91</b>	<b>3,90</b>
#3	50	<b>80 185 92</b>	<b>3,90</b>

### zähhart, für universellen Einsatz

Größe	Länge [mm]	Bestell-Nr.	€/Stück
#0	50	<b>80 185 93</b>	<b>3,22</b>
#1	50	<b>80 185 94</b>	<b>3,22</b>
#1	70	<b>80 186 01</b>	<b>6,09</b>
#1	89	<b>80 185 96</b>	<b>6,95</b>
#2	50	<b>80 185 97</b>	<b>3,22</b>
#2	70	<b>80 185 98</b>	<b>6,09</b>
#2	89	<b>80 185 99</b>	<b>6,95</b>
#3	50	<b>80 186 00</b>	<b>3,22</b>
#3	70	<b>80 190 37</b>	<b>5,28</b>
#3	89	<b>80 186 02</b>	<b>6,95</b>
#4	50	<b>80 186 03</b>	<b>3,22</b>

## ■ Für Spanner-Schrauben, 1/4" Sechskantantrieb, zähhart, universeller Einsatz

Größe	Länge [mm]	Bestell-Nr.	€/Stück
4	25	<b>80 186 04</b>	<b>6,57</b>
6	25	<b>80 186 05</b>	<b>6,57</b>
8	25	<b>80 186 06</b>	<b>6,57</b>
10	25	<b>80 186 07</b>	<b>6,57</b>

Größe	Länge [mm]	Bestell-Nr.	€/Stück
4	89	<b>80 186 08</b>	<b>7,20</b>
6	89	<b>80 186 09</b>	<b>7,20</b>
8	89	<b>80 186 10</b>	<b>7,20</b>
10	89	<b>80 186 11</b>	<b>7,20</b>

## Eindrehwerkzeug, Innen-gewinde, 1/4" Sechskant für Stockschrauben und Gewindestangen

Länge [mm]	Gewinde	Bestell-Nr.	€/Stück
50	M 6	<b>80 186 12</b>	<b>10,09</b>
50	M 8	<b>80 186 13</b>	<b>11,38</b>
50	M 10	<b>80 186 14</b>	<b>12,47</b>

## ○ Für Außen-Sechskant-Schrauben, 1/4" Sechskantantrieb

### Edelstahl

- Unmagnetisch, mit Haltefeder

SW [mm]	Länge [mm]	Bestell-Nr.	€/Stück
7,0	50	<b>80 186 15</b>	<b>8,25</b>
8,0	50	<b>80 186 16</b>	<b>8,85</b>
10,0	50	<b>80 186 17</b>	<b>9,65</b>
13,0	50	<b>80 186 18</b>	<b>12,22</b>

- Mit starkem Dauermagnet

SW [mm]	Länge [mm]	Bestell-Nr.	€/Stück
5,5	50	<b>80 186 37</b>	<b>3,50</b>
5,5	65	<b>80 186 38</b>	<b>9,78</b>
6,0	50	<b>80 186 39</b>	<b>3,50</b>
6,0	65	<b>80 186 40</b>	<b>9,78</b>
7,0	50	<b>80 186 41</b>	<b>3,50</b>
7,0	65	<b>80 186 42</b>	<b>9,78</b>
8,0	50	<b>80 186 43</b>	<b>3,50</b>
8,0	65	<b>80 186 44</b>	<b>9,78</b>
9,0	50	<b>80 186 45</b>	<b>3,50</b>
9,0	65	<b>80 186 46</b>	<b>9,78</b>
10,0	50	<b>80 186 47</b>	<b>3,50</b>
10,0	65	<b>80 186 48</b>	<b>9,78</b>
11,0	50	<b>80 186 49</b>	<b>4,25</b>
11,0	65	<b>80 186 50</b>	<b>11,18</b>
12,0	50	<b>80 186 51</b>	<b>4,25</b>
12,0	65	<b>80 186 52</b>	<b>11,18</b>
13,0	50	<b>80 186 53</b>	<b>4,25</b>
13,0	65	<b>80 186 54</b>	<b>11,18</b>

- Unmagnetische Ausführung

Größe [mm]	Länge [mm]	Bestell-Nr.	€/Stück
5,5	50	<b>80 186 19</b>	<b>2,91</b>
5,5	65	<b>80 186 20</b>	<b>7,24</b>
6,0	50	<b>80 186 21</b>	<b>2,91</b>
6,0	65	<b>80 186 22</b>	<b>7,24</b>
7,0	50	<b>80 186 23</b>	<b>2,91</b>
7,0	65	<b>80 186 24</b>	<b>7,24</b>
8,0	50	<b>80 186 25</b>	<b>2,91</b>
8,0	65	<b>80 186 26</b>	<b>7,24</b>
9,0	50	<b>80 186 27</b>	<b>2,91</b>
9,0	65	<b>80 186 28</b>	<b>7,24</b>
10,0	50	<b>80 186 29</b>	<b>2,91</b>
10,0	65	<b>80 186 30</b>	<b>7,24</b>
11,0	50	<b>80 186 31</b>	<b>3,54</b>
11,0	65	<b>80 186 32</b>	<b>7,53</b>
12,0	50	<b>80 186 33</b>	<b>3,54</b>
12,0	65	<b>80 190 46</b>	<b>7,53</b>
13,0	50	<b>80 186 35</b>	<b>3,54</b>
13,0	65	<b>80 186 36</b>	<b>7,53</b>





## Bithalter 1/4"

- Antrieb: 1/4" Sechskant
- Der **Impaktor Halter** hält mit seinen Magneten zusätzlich lange und schwere Schrauben bombenfest, damit ist ein blitzschnelles und sicheres Ansetzen der Schraube möglich
- Sollte der Magnet situationsbedingt, z.B. bei Metallarbeiten, nicht gewünscht sein, kann der aus dem Schraubbereich herausgezogen und damit ausgeschaltet werden

- Die **Rapidaptor-Technologie** erlaubt eine Aufnahme der Bits auch ohne Betätigung der Hülse, die Entnahme des Bits geschieht durch einfaches Nach-vorn-Schieben



**Impaktor, Edelstahl, mit Sprengring und Magnet**

Länge [mm]	Bestell-Nr.	€/Stück
75	<b>80 186 55</b>	<b>13,97</b>



**Impaktor, mit Ringmagnet und Sprengring**

Länge [mm]	Bestell-Nr.	€/Stück
75	<b>80 186 56</b>	<b>16,87</b>



**Rapidaptor**

Länge [mm]	Bestell-Nr.	€/Stück
50	<b>80 024 74</b>	<b>11,88</b>



**Rapidaptor, Edelstahl**

Länge [mm]	Bestell-Nr.	€/Stück
50	<b>80 036 83</b>	<b>15,98</b>



**Rapidaptor, mit starkem Dauermagnet**

Länge [mm]	Bestell-Nr.	€/Stück
50	<b>80 036 70</b>	<b>12,51</b>
75	<b>80 186 58</b>	<b>13,26</b>
100	<b>80 186 59</b>	<b>16,26</b>



**Rapidaptor, BiTorsion-Zone**

- BiTorsion für lange Lebensdauer und zur Abfederung von Belastungsspitzen

Länge [mm]	Bestell-Nr.	€/Stück
75	<b>80 186 57</b>	<b>16,87</b>



**Rapidaptor, mit Ringmagnet und Anschlaghülse**

Länge [mm]	Bestell-Nr.	€/Stück
57	<b>80 186 60</b>	<b>16,87</b>

## Bithalter 1/4"



**Universal, mit Schnellwechselfutter**

Länge [mm]	Bestell-Nr.	€/Stück
51	<b>80 186 63</b>	<b>10,71</b>
75	<b>80 186 64</b>	<b>12,53</b>



**Universal, mit Schnellwechselfutter und starkem Dauermagnet**

Länge [mm]	Bestell-Nr.	€/Stück
52	<b>80 186 65</b>	<b>11,38</b>
77	<b>80 186 66</b>	<b>12,14</b>

- Antrieb: 1/4" Sechskant



**Universal, mit Sprengring**

Länge [mm]	Bestell-Nr.	€/Stück
57	<b>80 186 67</b>	<b>8,14</b>



**Universal, Edelstahlhülse, Sprengring und starkem Dauermagnet**

Länge [mm]	Bestell-Nr.	€/Stück
50	<b>80 037 02</b>	<b>5,27</b>



**Universal, mit starkem Sprengring und starkem Dauermagnet**

Länge [mm]	Bestell-Nr.	€/Stück
50	<b>80 190 47</b>	<b>5,45</b>
75	<b>80 186 70</b>	<b>8,02</b>
100	<b>80 186 71</b>	<b>10,37</b>
200	<b>80 186 72</b>	<b>11,92</b>
300	<b>80 186 73</b>	<b>12,66</b>



**Trockenbau, mit Aluminium-Hülse, Abstandhalter und starkem Dauermagnet**

- Schraubtiefe stufenlos einstellbar
- Ermöglicht das bündige Versenken von Schrauben

Länge [mm]	Bestell-Nr.	€/Stück
50	<b>80 049 72</b>	<b>6,36</b>

## Bithalter

- Für Bits mit 1/4" Außensechskant
- Antrieb: **SDS plus**



**Werkzeugschaft**

- Anwendung: Maschinenbetätigte Steckschlüsseleinsätze

Länge [mm]	Bestell-Nr.	€/Stück
70	<b>80 186 77</b>	<b>11,40</b>

**Werkzeugschaft**

- Anwendung: Maschinenbetätigte Steckschlüsseleinsätze

Länge [mm]	Bestell-Nr.	€/Stück
70	<b>80 186 77</b>	<b>11,40</b>

## Verbindungssteile



- Anwendung: Steckschlüsseleinsätze
- Antrieb: 1/4" Außenvierkant
- Antrieb: 1/4" Außensechskant

Größe	Bestell-Nr.	€/Stück
3/8" > 5/16" x 25 mm	<b>80 186 80</b>	<b>2,95</b>



- Anwendung: Steckschlüsseleinsätze
- Antrieb: 1/2" Außenvierkant
- Antrieb: 5/16" Sechskant

Größe	Bestell-Nr.	€/Stück
3/8" > 5/16" x 30 mm	<b>80 186 81</b>	<b>6,19</b>
1/2" > 5/16" x 35 mm	<b>80 186 82</b>	<b>7,37</b>



- Anwendung: Handbetätigte Steckschlüsseleinsätze
- Antrieb: 1/4" Außenvierkant
- Antrieb: 1/4" Sechskant

Länge [mm]	Bestell-Nr.	€/Stück
50	<b>80 189 82</b>	<b>6,10</b>



- Anwendung: Maschinenbetätigte Steckschlüsseleinsätze
- Antrieb: 1/4" Außenvierkant
- Antrieb: 1/4" Außensechskant

Größe	Bestell-Nr.	€/Stück
1/4" x 50 mm	<b>80 186 84</b>	<b>6,10</b>
1/4" x 100 mm	<b>80 186 85</b>	<b>6,50</b>
3/8" x 50 mm	<b>80 186 86</b>	<b>7,90</b>
3/8" x 100 mm	<b>80 186 87</b>	<b>9,15</b>



### Impaktor Phillips, Pozidriv, Torx®, Sechskant, 30-teilig

- Phillips: 2xPH1/3xPH2/2xPH3, 25 mm
- Pozidriv: 2xPZ1/3xPZ2/2xPZ3, 25 mm
- Torx®: T10/T15/2xT20/3xT25/2xT30/2xT40, 25 mm
- Innen-Sechskant: SW 3/4/5/6, 25 mm
- Bithalter Impaktor mit Ringmagnet und Sprengring 75 mm

Bestell-Nr. €/Set  
80 024 73 52,84



### Impaktor Phillips, Pozidriv, Torx®, Sechskant, 10-teilig

- Phillips: PH2/PH3, 25 mm
- Pozidriv: PZ2/PZ3, 25 mm
- Torx®: T20/T25/T30, 25 mm
- Innen-Sechskant: SW 4/5, 25 mm
- Bithalter Impaktor mit Ringmagnet und Sprengring 75 mm

Bestell-Nr. €/Set  
80 024 72 37,12



### Impaktor Pozidriv, Torx®, 10-teilig

- Pozidriv: 3xPZ2/PZ3, 25 mm
- Torx®: 2xT20/2xT25/T30, 25 mm
- Bithalter Impaktor mit Ringmagnet und Sprengring 75 mm

Bestell-Nr. €/Set  
80 186 89 33,19



### Impaktor Pozidriv, 10-teilig

- Pozidriv: 7xPZ2/2xPZ3, 25 mm
- Bithalter Impaktor mit Ringmagnet und Sprengring 75 mm

Bestell-Nr. €/Set  
80 186 91 35,34



### Impaktor Torx®, 10-teilig

- Torx®: 3xT20/3xT25/2xT30/T40, 25 mm
- Bithalter Impaktor mit Ringmagnet und Sprengring 75 mm

Bestell-Nr. €/Set  
80 186 90 37,12



### Impaktor Phillips, Pozidriv, Torx®, 6-teilig

- Phillips: PH2/PH3, 50 mm
- Pozidriv: PZ2/PZ3, 50 mm
- Torx®: T25/T30, 50 mm

Bestell-Nr. €/Set  
80 190 36 19,08



### Impaktor Phillips, 6-teilig

- Phillips: 4xPH2/2xPH3, 50 mm

Bestell-Nr. €/Set  
80 186 93 18,22



### Impaktor Pozidriv, 6-teilig

- Pozidriv: 4xPZ2/2xPZ3, 50 mm

Bestell-Nr. €/Set  
80 186 94 18,22



### Impaktor Torx®, 6-teilig

- Torx®: 2xT20/2xT25/T30/T40, 50 mm

Bestell-Nr. €/Set  
80 186 95 20,86



### Edelstahl Phillips, Pozidriv, Torx®, Sechskant, 30-teilig

- Phillips: PH1/3xPH2/PH3, 25 mm
- Pozidriv: 2xPZ1/3xPZ2/PZ3, 25 mm
- Torx®: 2xT10/2xT15/3xT20/3xT25/2xT30/T40, 25 mm
- Innen-Sechskant: SW 2,5/3/4/5/5,5, 25 mm
- Bithalter Rapidaptor Edelstahl, 50 mm

Bestell-Nr. €/Set  
80 094 14 51,20



### Edelstahl Phillips, Pozidriv, Torx®, 10-teilig

- Phillips: PH2, 25 mm
- Pozidriv: PZ1/2xPZ2, 25 mm
- Torx®: T10/T15/T20/T25/T30, 25 mm
- Bithalter Rapidaptor Edelstahl, 50 mm

Bestell-Nr. €/Set  
80 186 96 29,46



### Phillips, Pozidriv, Torx®, 30-teilig

- Phillips: 2xPH1/5xPH2/2xPH3, 25 mm
- Pozidriv: 2xPZ1/6xPZ2/2xPZ3, 25 mm
- Torx®: T10/2xT15/2xT20/2xT25/2xT30/T40, 25 mm
- Bithalter Rapidaptor, 50 mm

Bestell-Nr. €/Set  
80 036 69 37,03



### Schlitz BDC, Phillips BTZ/BDC, Pozidriv BDC/BTH, Torx® BTZ, Sechskant BTZ, 61-teilig

- Schlitz BDC: 2x5,5/6,5, 25 mm
- Phillips BTZ: 2xPH1/8xPH2/PH3, 25 mm
- Phillips BDC: PH1/2xPH2/PH3, 25 mm
- Pozidriv BDC: PZ1/2xPZ2/PZ3, 25 mm
- Pozidriv BTH: 2xPZ1/8xPZ2/PZ3, 25 mm

- Torx® BTZ: 3xT10/2xT15/4xT20/4xT25/2xT30/T40, 25 mm
- Innen-Sechskant BTZ: SW 2,5/3/4/5, 25 mm
- Bithalter Rapidaptor, 50 mm

Bestell-Nr. €/Set  
80 186 98 60,22

#### - BDC:

Bits sind mit einer Diamantbeschichtung versehen um einen besseren Halt an der Schraube zu garantieren. Die Torsionszone am Bit sorgt für eine Abfederung der Belastungsspitze, um Abbrechen des Bits zu vermeiden.

#### - BTZ/BTH:

Die Bitorsionszone sorgt für doppelten Schutz vor Abbruch des Bits, indem sich die erste Torsionszone im Bit und die zweite innerhalb des Bithalters befindet.



**Phillips, Pozidriv, Torx®, 43-teilig**

- Phillips: PH2, 25 mm
- Phillips TZ: PH1/2xPH2, 50 mm
- Pozidriv: 2xPZ1/5xPZ2/2xPZ3, 25 mm
- Pozidriv TZ: PZ1/2xPZ2, 50 mm
- Torx®: 3xT10/4xT15/4xT20/4xT25/4xT30/T40, 25 mm
- Torx® TZ: T10/T15/T20/T25/T30/T40, 50 mm
- Bithalter, magnetisch, 50 mm

Bestell-Nr.	€/Set
80 187 13	37,04



**Schlitz, Phillips, Pozidriv, Torx®, Sechskant, 61-teilig**

- Schlitz TZ: 4,5/5,5/6,5, 25 mm
- Phillips TZ: 3xPH1/10xPH2/2xPH3, 25 mm
- Pozidriv TZ: 3xPZ1/10xPZ2/2xPZ3, 25 mm
- Torx® TZ: 2xT10/3xT15/3xT20/3xT25/3xT30/2xT40, 25 mm
- Innensechskant: SW 3x2,5/3x3/3x4/2x5, 25 mm
- Bithalter Rapidaptor, 50 mm

Bestell-Nr.	€/Set
80 187 14	40,15



**Schlitz, Phillips, Pozidriv BDC, 7-teilig**

- Schlitz: 5,5/6,5, 25 mm
- Phillips: PH1/PH2, 25 mm
- Pozidriv: PZ1/PZ2, 25 mm
- Bithalter Rapidaptor, 50 mm

Bestell-Nr.	€/Set
80 187 07	23,17



**Phillips, Pozidriv, Torx® BDC, 12-teilig**

- Phillips: PH1/2xPH2, 25 mm
- Pozidriv: PZ1/2xPZ2, 25 mm
- Torx®: T10/T15/T20/T25/T30, 25 mm
- Bithalter Rapidaptor, 50 mm

Bestell-Nr.	€/Set
80 187 06	29,34



**Schlitz, Phillips, Pozidriv, Torx® BDC, 30-teilig**

- Schlitz: 2x5,5/6,5, 25 mm
- Phillips: 2xPH1/4xPH2/PH3, 25 mm
- Pozidriv: 2xPZ1/4xPZ2/PZ3, 25 mm
- Torx®: 2xT10/2xT15/3xT20/3xT25/T30/T40, 25 mm
- Bithalter Rapidaptor, 50 mm

Bestell-Nr.	€/Set
80 187 05	46,31



**Torx® BDC, 7-teilig**

- Torx®: T10/T15/T20/T25/T30/T40, 25 mm
- Bithalter Rapidaptor, 50 mm

Bestell-Nr.	€/Set
80 187 10	25,46



**Schlitz, Phillips, Pozidriv TZ, 10-teilig**

- Schlitz: 2x5,5/6,5, 25 mm
- Phillips: PH1/PH2/PH3, 25 mm
- Pozidriv: PZ1/PZ2/PZ3, 25 mm
- Bithalter, magnetisch, 52 mm

Bestell-Nr.	€/Set
80 187 18	23,56



**Torx®, 30-teilig**

- Torx®: 3xT10/5xT15/8xT20/7xT25/4xT30/2xT40, 25 mm
- Bithalter, magnetisch, 50 mm

Bestell-Nr.	€/Set
80 187 15	15,36



**Schlitz, Phillips, Pozidriv TZ, 10-teilig**

- Schlitz: 2x5,5/6,5, 25 mm
- Phillips: PH1/PH2/PH3, 25 mm
- Pozidriv: PZ1/PZ2/PZ3, 25 mm
- Bithalter Rapidaptor, 50 mm

Bestell-Nr.	€/Set
80 187 19	23,03



**Schlitz, Phillips, Pozidriv TZ, 10-teilig**

- Schlitz: 2x5,5/6,5, 25 mm
- Phillips: PH1/PH2/PH3, 25 mm
- Pozidriv: PZ1/PZ2/PZ3, 25 mm
- Bithalter, magnetisch, 50 mm

Bestell-Nr.	€/Set
80 187 20	17,84



**Pozidriv, Torx®, 10-teilig**

- Pozidriv TH: PZ1/2xPZ2, 25 mm
- Torx®: T10/T15/T20/T25/T30/T40, 25 mm
- Bithalter, magnetisch, 52 mm

Bestell-Nr.	€/Set
80 187 21	18,08



**Torx® TZ, 10-teilig**

- Torx®: T8/T9/T10/T15/T20/T25/T27/T30/T40, 25 mm
- Bithalter, magnetisch, 52 mm

Bestell-Nr.	€/Set
80 187 23	23,56



**Schlitz, Phillips, Pozidriv BTZ, 10-teilig**

- Schlitz: 2x5,5/6,5, 25 mm
- Phillips: PH1/PH2/PH3, 25 mm
- Pozidriv: PZ1/PZ2/PZ3, 25 mm
- Bithalter Rapidaptor BiTorsion Zone, 75 mm

Bestell-Nr.	€/Set
80 186 99	32,22



**- BDC:**

Bits sind mit einer Diamantbeschichtung versehen um einen besseren Halt an der Schraube zu garantieren. Die Torsionszone am Bit sorgt für eine Abfederung der Belastungsspitze, um Abbrechen des Bits zu vermeiden.

**- TZ/TH:**

Die Torsionszone am Bit sorgt für eine Abfederung der Belastungsspitze, um Abbrechen des Bits zu vermeiden.

**- BTZ/BTH:**

Die Bitorsionszone sorgt für doppelten Schutz vor Abbruch des Bits, indem sich die erste Torsionszone im Bit und die zweite innerhalb des Bithalters befindet.

**- A:**

Extraharte und scharf profilierte Bits, zum Lösen von mit Farbe zugesetzten Schrauben.





### Torx®, 10-teilig

- Torx®: T6/T8/T9/T10/T15/T20/T25/T30/T40, 25 mm
- Bithalter Rapidaptor, 50 mm

Bestell-Nr.	€/Set
<b>80 187 24</b>	<b>18,01</b>



### Schlitz, Phillips, Pozidriv, Torx®, Sechskant, 30-teilig

- Schlitz TZ: 5,5, 25 mm
- Phillips TZ: 2xPH1/3xPH2/PH3, 25 mm
- Pozidriv TH: 2xPZ1/3xPZ2/PZ3, 25 mm
- Torx® TZ: T10/T15/T20/T25/T30/T40, 25 mm
- Torx® mit Bohrung: T10/T15/T20/T25/T30, 25 mm
- Innen-Sechskant: SW 3/4/5/6/8, 25 mm
- Bithalter Rapidaptor, 50 mm

Bestell-Nr.	€/Set
<b>80 071 20</b>	<b>31,20</b>



### Schlitz, Phillips, Pozidriv, 7-teilig

- Schlitz: 5,5/6,5, 25 mm
- Phillips: PH1/PH2, 25 mm
- Pozidriv: PZ1/PZ2, 25 mm
- Bithalter, magnetisch, 50 mm

Bestell-Nr.	€/Set
<b>80 187 25</b>	<b>6,77</b>



### Pozidriv, 7-teilig

- Pozidriv: 2xPZ1/3xPZ2/PZ3, 25 mm
- Bithalter, magnetisch, 50 mm

Bestell-Nr.	€/Set
<b>80 187 29</b>	<b>6,77</b>



### Torx® mit Bohrung, 7-teilig

- Torx® mit Bohrung: T10/T15/T20/T25/T30/T40, 25 mm
- Bithalter, magnetisch, 52 mm

Bestell-Nr.	€/Set
<b>80 187 32</b>	<b>24,85</b>



### Torx®, 7-teilig

- Torx® mit Bohrung: T10/T15/T20/T25/T30/T40, 25 mm
- Bithalter, magnetisch, 52 mm

Bestell-Nr.	€/Set
<b>80 187 33</b>	<b>20,64</b>



### Phillips, Pozidriv, Torx®, 7-teilig

- Phillips: PH2, 25 mm
- Pozidriv: PZ1/PZ2, 25 mm
- Torx®: T15/T20/T25, 25 mm
- Bithalter, magnetisch, 52 mm

Bestell-Nr.	€/Set
<b>80 187 28</b>	<b>7,03</b>



### Torx®, 7-teilig

- Torx®: T10/T15/T20/T25/T30/T40, 25 mm
- Bithalter, magnetisch, 50 mm

Bestell-Nr.	€/Set
<b>80 187 31</b>	<b>8,88</b>



### Schlitz, Phillips, Pozidriv, 6-teilig

- Schlitz: 5,5/6,5, 50 mm
- Phillips TZ: PH1/PH2, 50 mm
- Pozidriv TZ: PZ1/PZ2, 50 mm

Bestell-Nr.	€/Set
<b>80 187 35</b>	<b>7,88</b>



### Phillips, Pozidriv, Torx®, 6-teilig

- Phillips TZ: PH1/PH2, 50 mm
- Pozidriv TZ: PZ1/PZ2, 50 mm
- Torx®: T15/T20/T25, 50 mm

Bestell-Nr.	€/Set
<b>80 187 36</b>	<b>9,58</b>



### Torx®, 6-teilig

- Torx®: T10/T15/T20/T25/T30/T40, 50 mm

Bestell-Nr.	€/Set
<b>80 187 38</b>	<b>11,31</b>



### Torx® mit Haltefunktion, 6-teilig

- Bits mit Haltefunktion
- Torx®: T10/T15/T20/T25/T30/T40, 50 mm

Bestell-Nr.	€/Set
<b>80 187 39</b>	<b>14,78</b>



### Phillips, speziell für Trockenbau, 10-teilig

- Schraubtiefe stufenlos mit Bithalter einstellbar
- Phillips: 9xPH2, 25 mm
- Bithalter, Trockenbau, 50 mm

Bestell-Nr.	€/Set
<b>80 190 35</b>	<b>15,83</b>



### Pozidriv, 6-teilig

- Pozidriv TZ: 2xPZ1/3xPZ2/PZ3, 50 mm

Bestell-Nr.	€/Set
<b>80 187 40</b>	<b>8,22</b>



### Innen-Vierkant, 6-teilig

- Innen-Vierkant: #1/3x#2/2x#3, Länge 50 mm

Bestell-Nr.	€/Set
<b>80 187 41</b>	<b>7,92</b>

#### - BDC:

Bits sind mit einer Diamantbeschichtung versehen um einen besseren Halt an der Schraube zu garantieren. Die Torsionszone am Bit sorgt für eine Abfederung der Belastungsspitze, um Abbrechen des Bits zu vermeiden.

#### - TZ/TH:

Die Torsionszone am Bit sorgt für eine Abfederung der Belastungsspitze, um Abbrechen des Bits zu vermeiden.

#### - BTZ/BTH:

Die Bitorsionszone sorgt für doppelten Schutz vor Abbruch des Bits, indem sich die erste Torsionszone im Bit und die zweite innerhalb des Bithalters befindet.

#### - A:

Extraharte und scharf profilierte Bits, zum Lösen von mit Farbe zugesetzten Schrauben.



**Phillips, Pozidriv, Torx®, 30-teilig**

- Phillips TZ: 2xPH2/PH3, 25 mm
- Pozidriv TH: 3xPZ1/6xPZ2/2xPZ3, 25 mm
- Torx® TZ: 2xT10/2xT15/4xT20/4xT25/2xT30/T40, 25 mm
- Bithalter Rapidaptor, mit Ringmagnet und Anschlaghülse, 57 mm

Bestell-Nr.	€/Set
<b>80 187 42</b>	<b>36,28</b>



**Phillips, Pozidriv, Torx®, 30-teilig**

- Phillips: PH2, 25 mm
- Pozidriv: 2xPZ1/5xPZ2/2xPZ3, 25 mm
- Torx®: 3xT10/4xT15/4xT20/4xT25/3xT30/T40, 25 mm
- Bithalter, magnetisch, 50 mm

Bestell-Nr.	€/Set
<b>80 187 43</b>	<b>15,36</b>



**Schlitz, Phillips, Pozidriv, Torx®, Sechskant, 30-teilig**

- Schlitz: 4,5/5,5/6,5, 25mm
- Phillips: 3xPH1/3xPH2/2xPH3, 25 mm
- Pozidriv: 3xPZ1/3xPZ2/3xPZ3, 25 mm
- Torx®: T10/T15/T20/T25/T30/T40, 25 mm
- Innensechskant: SW 4/5/6, 25 mm
- Bithalter, magnetisch, 50 mm

Bestell-Nr.	€/Set
<b>80 037 01</b>	<b>15,36</b>

**- BDC:**  
Bits sind mit einer Diamantbeschichtung versehen um einen besseren Halt an der Schraube zu garantieren. Die Torsionszone am Bit sorgt für eine Abfederung der Belastungsspitze, um Abbrechen des Bits zu vermeiden.

**- TZ/TH:**  
Die Torsionszone am Bit sorgt für eine Abfederung der Belastungsspitze, um Abbrechen des Bits zu vermeiden.

**- BTZ/BTH:**  
Die Bitorsionszone sorgt für doppelten Schutz vor Abbruch des Bits, indem sich die erste Torsionszone im Bit und die zweite innerhalb des Bithalters befindet.

**- A:**  
Extraharte und scharf profilierte Bits, zum Lösen von mit Farbe zugesetzten Schrauben.



**Phillips, Pozidriv, Torx®, 12-teilig**

- Phillips TH: PH1, 25 mm
- Pozidriv TH: PZ1/2xPZ2/PZ3, 25 mm
- Torx®: T10/T15/T20/T25/T30/T40, 25 mm
- Bithalter Rapidaptor, mit Ringmagnet und Anschlaghülse, 57 mm

Bestell-Nr.	€/Set
<b>80 187 45</b>	<b>22,39</b>



**Phillips, Pozidriv, Torx®, 12-teilig**

- Phillips: PH2, 25 mm
- Pozidriv: PZ1/2xPZ2/PZ3, 25 mm
- Torx®: T10/T15/T20/T25/T30/T40, 25 mm
- Bithalter, magnetisch, 50 mm

Bestell-Nr.	€/Set
<b>80 187 46</b>	<b>11,64</b>



**Phillips, Pozidriv, Torx®, Sechskant, 12-teilig**

- Phillips: PH1/PH2, 25 mm
- Pozidriv: PZ1/PZ2, 25 mm
- Torx®: T15/T20/T25/T30, 25 mm
- Innen-Sechskant: SW 3/4/5, 25 mm
- Bithalter, magnetisch, 50 mm

Bestell-Nr.	€/Set
<b>80 187 49</b>	<b>11,64</b>



**Gewindebohrer-Bit-Satz, 7-teilig**

- Rapidaptor Universalhalter für Bits mit 1/4"-Außensechskanttrieb: 1/4", 50 mm
- Einschnitt-Gewindebohrer-Bit, zum Schneiden von metrischen Gewinden: 3, 33 mm / 4, 35 mm / 5, 36 mm / 6, 40 mm / 8, 40 mm / 10, 40 mm

Bestell-Nr.	€/Set
<b>80 188 15</b>	<b>54,04</b>



**1-nutiger Kegelsenker-Satz, 8-teilig**

- Handhalter mit Rapidaptor Schnellwechselfutter für Bits mit 1/4"-Außen-Sechskanttrieb: 1/4", 119 mm
- Rapidaptor Universalhalter für Bits mit 1/4"-Außen-Sechskanttrieb: 1/4", 50 mm
- 1-nutige-Kegelsenker-Bits: 6,3, 32 mm / 8,3, 32 mm / 10,4, 34 mm / 12,4, 36 mm / 16,5, 40 mm / 20,5, 43 mm

Bestell-Nr.	€/Set
<b>80 188 16</b>	<b>76,25</b>



**Kegelsenkerbit-Satz, 3-nutig, 8-teilig**

- Handhalter mit Rapidaptor Schnellwechselfutter für Bits mit 1/4"-Außen-Sechskanttrieb: 1/4", 119 mm
- Rapidaptor Universalhalter für Bits mit 1/4"-Außen-Sechskanttrieb: 1/4", 50 mm
- 3-nutige-Kegelsenker-Bits: 6,3, 31 mm / 8,3, 31 mm / 10,4, 34 mm / 12,4, 35 mm / 16,5, 40 mm / 20,5, 41 mm

Bestell-Nr.	€/Set
<b>80 094 11</b>	<b>78,25</b>



**Kombigewindebohrer-Bits-Satz, 7-teilig**

- Rapidaptor Universalhalter für Bits mit 1/4"-Außensechskanttrieb: 1/4", 50 mm
- Kombigewindebohrer-Bit, zum Bohren, Schneiden und Entgraten: 2,5, 36 mm / 3,3, 39 mm / 4,2, 41 mm / 5, 44 mm / 6,8, 51 mm / 8,5, 59,0 mm

Bestell-Nr.	€/Set
<b>80 094 10</b>	<b>70,26</b>



**Einschnittgewindebohrer-Bits**

- Zum Schneiden von metrischen Gewinden
- 1/4"-Sechskant

ø [mm]	Größe	Bestell-Nr.	€/Stück
3,0	M 3	<b>80 188 17</b>	<b>5,51</b>
4,0	M 4	<b>80 188 18</b>	<b>5,51</b>
5,0	M 5	<b>80 188 19</b>	<b>6,25</b>
6,0	M 6	<b>80 188 20</b>	<b>6,51</b>
8,0	M 8	<b>80 188 21</b>	<b>8,27</b>
10,0	M 10	<b>80 188 22</b>	<b>10,10</b>



**Einschneide-Kegelsenker-Bits**

- Zum Senken, Entgraten
- 1/4"-Sechskant

ø [mm]	Größe	Bestell-Nr.	€/Stück
6,3	M 3	<b>80 188 23</b>	<b>8,79</b>
8,3	M 4	<b>80 188 24</b>	<b>8,93</b>
10,4	M 5	<b>80 188 25</b>	<b>10,21</b>
12,4	M 6	<b>80 188 26</b>	<b>11,45</b>
16,5	M 8	<b>80 188 27</b>	<b>12,69</b>
20,5	M 10	<b>80 188 28</b>	<b>14,47</b>



**3-nutige Kegelsenker-Bits**

- Zum Entgraten, Senken und Fasen
- 1/4"-Sechskant

ø [mm]	Größe	Bestell-Nr.	€/Stück
6,3	M 3	<b>80 188 29</b>	<b>9,01</b>
8,3	M 4	<b>80 188 30</b>	<b>9,17</b>
10,4	M 5	<b>80 188 31</b>	<b>10,47</b>
12,4	M 6	<b>80 188 32</b>	<b>11,77</b>
16,5	M 8	<b>80 188 33</b>	<b>13,04</b>
20,5	M 10	<b>80 188 34</b>	<b>14,87</b>



**HSS Kombigewindebohrer**

- Bohren, Gewindefasen, Entgraten
- 1/4"-Sechskant

ø [mm]	Größe	Bestell-Nr.	€/Stück
2,5	M 3	<b>80 188 35</b>	<b>9,35</b>
3,3	M 4	<b>80 188 36</b>	<b>9,48</b>
4,2	M 5	<b>80 188 37</b>	<b>9,53</b>
5,0	M 6	<b>80 188 38</b>	<b>9,69</b>
6,8	M 8	<b>80 188 39</b>	<b>12,88</b>
8,5	M 10	<b>80 188 40</b>	<b>15,67</b>

## Drehmomentschlüssel Safe-Torque

- Für den Rechts- und Linksanzug
- Anziehen und Lösen mit und ohne Drehmoment

- Überrutschmechanik verhindert Aufbringen zu hoher Drehmomente
- Genauigkeit  $\pm 4\%$  vom eingestellten Wert
- Umschaltknarre mit 72 Zähnen

### 1/4" Vierkantantrieb, 2-12 Nm

#### Set, 11-teilig

- 1/4" Drehmomentschlüssel Safe-Torque A1, 2-12 Nm, 244 mm
- 1/4" Steckschlüsseinsatz Außen-Sechskant: SW 5,5/6/7/8/10/11/12/13, 23 mm
- 1/4" Verlängerung mit Schnelldrehhülse, 75 mm



#### Drehmomentschlüssel

Hauptskala Messbereich [Nm]	Gesamtlänge [mm]	Bestell-Nr.	€/Stück
2-12	244	80 224 82	176,26

2GO  
KOMPATIBEL

Bestell-Nr.	€/Set
80 224 83	206,06



### Drehmomentschlüssel-Set 1/4" Bicycle 2,5-25 Nm, 16-teilig

- 1/4" Drehmomentschlüssel Click-Torque A 5 umschaltbar, 2,5-25 Nm, 290 mm
- 1/4" Steckschlüsseinsatz Außen-Sechskant: SW 10/13/14/15, 23 mm
- 1/4" Schraubendrehereinsatz Torx®, mit Haltefunktion: T10/T20/T25/T30, 28 mm
- 1/4" Schraubendrehereinsatz Innen-Sechskant, mit Haltefunktion: 3/4/5/6/8, 28 mm / 5/6, 100 mm



### Drehmomentschlüssel-Set 1/2" 40-200 Nm, 13-teilig

- 1/2" Drehmomentschlüssel Click-Torque C 3 umschaltbar, 40-200 Nm, 510 mm
- 1/4" Steckschlüsseinsatz Außen-Sechskant: SW 10/13/17/19, 37 mm
- 1/2" Schraubendrehereinsatz Torx®, mit Haltefunktion: T30/T40/T45/T50, 60 mm
- 1/2" Schraubendrehereinsatz Innen-Sechskant, mit Haltefunktion: 6/8/10, 60 mm
- 1/2" Verlängerung mit Schnelldrehhülse, 125 mm



### Drehmomentschlüssel-Set 1/2" Impaktor 40-200 Nm, für Beton-Verschraubungen, 11-teilig

- 1/2" Drehmomentschlüssel Clique-Torque C 3, umschaltbar, 40-200 Nm, 510 mm
- 1/2" Steckschlüsseinsatz Impaktor Außen-Sechskant: SW 13/14/15/16/17/18/19/20/21, 38 mm
- 1/2" Verlängerung, 125 mm

2GO  
KOMPATIBEL

Bestell-Nr.	€/Set
80 188 57	200,60

Bestell-Nr.	€/Set
80 188 58	216,49

Bestell-Nr.	€/Set
80 198 91	208,99

## Drehmomentschlüssel Click Torque mit Umschaltknarre

- Für den Rechtsanzug
- Genauigkeit:  $\pm 4\%$  vom eingestellten Wert

- Hör- und fühlbarer Auslösemechanismus

### 1/4" Vierkantantrieb

Hauptskala [Nm]	Hauptskala Messbereich [Nm]	Gesamtlänge [mm]	Bestell-Nr.	€/Stück
2,5 - 25	0,10	290	80 048 57	118,12

### 1/4" Sechskantantrieb

Hauptskala [Nm]	Hauptskala Messbereich [Nm]	Gesamtlänge [mm]	Bestell-Nr.	€/Stück
2,5 - 25	0,10	290	80 048 58	122,53

### 3/8" Vierkantantrieb

Hauptskala [Nm]	Hauptskala Messbereich [Nm]	Gesamtlänge [mm]	Bestell-Nr.	€/Stück
10 - 50	0,25	360	80 048 59	125,51
20 - 100	0,5	405	80 048 60	132,88

### 1/2" Vierkantantrieb

Hauptskala [Nm]	Hauptskala Messbereich [Nm]	Gesamtlänge [mm]	Bestell-Nr.	€/Stück
10 - 50	0,25	360	80 048 61	125,51
20 - 100	0,5	405	80 048 62	132,88
40 - 200	1,0	510	80 048 63	140,28
60 - 300	1,0	595	80 048 64	160,93
80 - 400	1,0	680	80 188 59	310,06

### 3/4" Vierkantantrieb

Hauptskala [Nm]	Hauptskala Messbereich [Nm]	Gesamtlänge [mm]	Bestell-Nr.	€/Stück
200 - 1000	1,0	1250	80 188 60	974,95

## Drehmomentschlüssel Click Torque X für Einsteckwerkzeuge

- Für den Rechts- und Linksanzug

- Hör- und fühlbarer Auslösemechanismus

### für auswechselbare Einsteckwerkzeuge 9 x 12 mm

- Genauigkeit:  $\pm 4\%$  vom eingestellten Wert

Hauptskala [Nm]	Hauptskala Messbereich [Nm]	Gesamtlänge [mm]	Bestell-Nr.	€/Stück
2,5 - 25	0,10	283	80 188 61	112,21
10 - 50	0,25	338	80 188 62	119,58
20 - 100	0,5	372	80 188 63	126,98

### für auswechselbare Einsteckwerkzeuge 14 x 18 mm

- Genauigkeit:  $\pm 3\%$  vom eingestellten Wert

Hauptskala [Nm]	Hauptskala Messbereich [Nm]	Gesamtlänge [mm]	Bestell-Nr.	€/Stück
40 - 200	1,0	480	80 188 64	134,35
60 - 300	1,0	570	80 188 65	153,56
80 - 400	1,0	665	80 188 66	293,82



## Einsteckwerkzeuge 9 x 12 mm, für Drehmomentschlüssel Click Torque X, mit Stiftsicherung

### Maulschlüssel, Form A



SW [mm]	Bestell-Nr.	€/Stück
7	80 188 67	20,68
8	80 188 68	20,68
9	80 188 69	20,68
10	80 188 70	20,68
11	80 188 71	20,68
12	80 188 72	20,68

### Maulschlüssel, Form B



SW [mm]	Bestell-Nr.	€/Stück
13	80 188 73	20,68
14	80 188 74	20,68
15	80 188 75	20,68
16	80 188 76	20,68
17	80 188 77	20,68
18	80 188 78	20,68
19	80 188 79	20,68

### Ringschlüssel, Form A



SW [mm]	Bestell-Nr.	€/Stück
7	80 188 80	22,16
8	80 188 81	22,16
9	80 188 82	22,16
10	80 188 83	22,16
11	80 188 84	22,16

### Ringschlüssel, Form B



SW [mm]	Bestell-Nr.	€/Stück
12	80 188 85	22,16
13	80 188 86	22,16
14	80 188 87	22,16
15	80 188 88	22,16
16	80 188 89	22,16
17	80 188 90	22,16
18	80 188 91	22,16
19	80 188 92	22,16

### Ringschlüssel, Form C



SW [mm]	Bestell-Nr.	€/Stück
21	80 188 93	22,16

### Außen Torx®, Form B



Größe	Bestell-Nr.	€/Stück
T14	80 188 94	20,68

### Außen Torx®, Form A



Größe	Bestell-Nr.	€/Stück
T6	80 188 95	20,68
T8	80 188 96	20,68
T10	80 188 97	20,68
T12	80 188 98	20,68

### Einstecknarre, umschaltbar, Druckknopfauflösung



Größe	Bestell-Nr.	€/Stück
1/4"	80 188 99	50,20
3/8"	80 189 00	50,20
1/2"	80 189 01	51,68

### Vierkant



Größe	Bestell-Nr.	€/Stück
1/4"	80 189 02	34,13
3/8"	80 189 03	36,65
1/2"	80 189 04	39,43

### Bitadapter



Größe	Bestell-Nr.	€/Stück
1/4"	80 189 05	22,16
5/16"	80 189 06	22,16

### Ringschlüssel, offen, Form A



SW [mm]	Bestell-Nr.	€/Stück
10	80 189 07	23,62
11	80 189 08	23,62
12	80 189 09	23,62
13	80 189 10	23,62
14	80 189 11	23,62
17	80 189 12	23,62

### Ringschlüssel, offen, Form B



SW [mm]	Bestell-Nr.	€/Stück
18	80 189 13	23,62
19	80 189 14	23,62
22	80 189 15	23,62

### Einsteckadapter

- Von Vierkant 9 x 12 auf Vierkant 14 x 18 mm



Bestell-Nr.	€/Stück
80 189 61	36,91

### Anschweiß-Einsteckwerkzeug

- Aufnahme: 9 x 12 mm
- Zum Anschweißen spezifisch benötigter Werkzeuge



Bestell-Nr.	€/Stück
80 189 17	16,24

## Einsteckwerkzeuge 14 x 18 mm, für Drehmomentschlüssel Click Torque X, mit Stiftsicherung

### Maulschlüssel, Form A



SW [mm]	Bestell-Nr.	€/Stück
13	80 189 18	23,62

### Maulschlüssel, Form B



SW [mm]	Bestell-Nr.	€/Stück
14	80 189 19	23,62
15	80 189 20	23,62
16	80 189 21	23,62
17	80 189 22	23,62
18	80 189 23	23,62
19	80 189 24	23,62

### Maulschlüssel, Form C



SW [mm]	Bestell-Nr.	€/Stück
21	80 189 25	28,80
22	80 189 26	28,80
24	80 189 27	28,80
26	80 189 28	28,80
27	80 189 29	28,80

### Maulschlüssel, Form D



SW [mm]	Bestell-Nr.	€/Stück
29	80 189 30	33,96
30	80 189 31	33,96
32	80 189 32	33,96
36	80 189 33	33,96
38	80 189 34	35,44
41	80 189 35	38,39

### Ringschlüssel, Form A



SW [mm]	Bestell-Nr.	€/Stück
13	80 189 36	24,35
14	80 189 37	24,35
15	80 189 38	24,35

### Ringschlüssel, Form B



SW [mm]	Bestell-Nr.	€/Stück
16	80 189 39	24,35
17	80 189 40	24,35
18	80 189 41	24,35
19	80 189 42	24,35
21	80 189 43	28,80
22	80 189 44	28,80
24	80 189 45	28,80

### Ringschlüssel, Form C



SW [mm]	Bestell-Nr.	€/Stück
27	80 189 46	28,80
30	80 189 47	33,96
32	80 189 48	33,96
34	80 189 49	33,96
36	80 189 50	33,96
41	80 189 51	33,96

### Einstecknarre, umschaltbar



Größe	Bestell-Nr.	€/Stück
1/2"	80 189 52	53,89
3/4"	80 189 53	81,22

### Vierkant



Größe	Bestell-Nr.	€/Stück
1/2"	80 189 54	38,60
3/4"	80 189 55	36,91

### Bitadapter 5/16"



Aufnahme [Zoll]	Bestell-Nr.	€/Stück
5/16"	80 189 56	30,98

### Außen Torx®, Form A



Größe	Bestell-Nr.	€/Stück
T14	80 189 57	26,57
T18	80 189 58	26,57

### Außen Torx®, Form B



Größe	Bestell-Nr.	€/Stück
T20	80 189 59	26,57
T24	80 189 60	30,98

### Einsteckadapter

- Von Vierkant 14 x 18 auf Vierkant 9 x 12 mm



Bestell-Nr.	€/Stück
80 189 16	34,70

### Anschweiß-Einsteckwerkzeug

- Aufnahme: 14 x 18 mm.
- Zum Anschweißen spezifisch benötigter Werkzeuge



Bestell-Nr.	€/Stück
80 189 62	22,80

## Schlagschraubendreher Kraftform Kompakt 900

### • Kraftform Plus Schlagschraubendreher

- Löst hartnäckige Schraubverbindungen
- Manuelle, zuschaltbare Schlagschraubfunktion
- Verlustfreies Lösemoment von 25 Nm durch Hammerschlagimpuls

- Umschaltbare Schlagdreher- und Schraubendreher-Funktion
- Magnetische 1/4"- Innensechskantaufnahme



### Schlagschraubendreher-Set, metrisch, 20-teilig

- Schlitz: 4/5,5/6,5, 70 mm
- Phillips: PH1/PH2/PH3, 70 mm
- Pozidriv: PZ1/PZ2/PZ3, 70 mm
- Torx®: T15/T20/T25/T30/T40, 70 mm
- Innen-Sechskant Hex Plus: SW 3/4/5/6, 70 mm
- In Textilbox

**2GO KOMPATIBEL**

Bestell-Nr. €/Set  
**80 224 84 71,28**



### Schlagschraubendreher-Set, zöllig, 20-teilig

- Schlitz: 4/5,5/6,5, 70 mm
- Phillips: PH1/PH2/PH3, 70 mm
- Torx®: T15/T20/T25/T30/T40, 70 mm
- Innenvierkant: #1/#2/#3, 70 mm
- Innen-Sechskant Hex Plus: SW 1/8"/5/32"/3/16"/1/4", 70 mm
- In Textilbox

**2GO KOMPATIBEL**

Bestell-Nr. €/Set  
**80 224 85 71,28**

## Schlagschraubendreher-Bits



### Schlitz, 1/4" Sechskantantrieb

- Für Kraftform Plus Schlagschraubendreher (Bestell-Nr. 80 224 86)

Größe	Länge [mm]	Bestell-Nr.	€/Stück
4,0	70	<b>80 225 05</b>	<b>3,48</b>
5,5	70	<b>80 225 06</b>	<b>3,48</b>
6,5	70	<b>80 225 07</b>	<b>3,48</b>



### Phillips, 1/4" Sechskantantrieb

- Für Kraftform Plus Schlagschraubendreher (Bestell-Nr. 80 224 86)

Größe	Länge [mm]	Bestell-Nr.	€/Stück
PH1	70	<b>80 224 95</b>	<b>3,32</b>
PH2	70	<b>80 224 96</b>	<b>3,32</b>
PH3	70	<b>80 224 97</b>	<b>3,32</b>



### Pozidriv, 1/4" Sechskantantrieb

- Für Kraftform Plus Schlagschraubendreher (Bestell-Nr. 80 224 86)

Größe	Länge [mm]	Bestell-Nr.	€/Stück
PZ1	70	<b>80 224 98</b>	<b>3,32</b>
PZ2	70	<b>80 224 99</b>	<b>3,32</b>
PZ3	70	<b>80 225 00</b>	<b>3,32</b>



### Torx®, 1/4" Sechskantantrieb

- Für Kraftform Plus Schlagschraubendreher (Bestell-Nr. 80 224 86)

Größe	Länge [mm]	Bestell-Nr.	€/Stück
T15	70	<b>80 224 90</b>	<b>4,22</b>
T20	70	<b>80 224 91</b>	<b>4,22</b>
T25	70	<b>80 224 92</b>	<b>4,22</b>
T30	70	<b>80 224 93</b>	<b>4,22</b>
T40	70	<b>80 224 94</b>	<b>4,22</b>



### Innen-Sechskant, 1/4" Sechskantantrieb

- Für Kraftform Plus Schlagschraubendreher (Bestell-Nr. 80 224 86)

SW [mm]	Länge [mm]	Bestell-Nr.	€/Stück
3,0	70	<b>80 225 01</b>	<b>4,62</b>
4,0	70	<b>80 225 02</b>	<b>4,62</b>
5,0	70	<b>80 225 03</b>	<b>4,62</b>
6,0	70	<b>80 225 04</b>	<b>4,62</b>



### Innenvierkant, 1/4" Sechskantantrieb

- Für Kraftform Plus Schlagschraubendreher (Bestell-Nr. 80 224 86)

Größe	Länge [mm]	Bestell-Nr.	€/Stück
#1	70	<b>80 224 87</b>	<b>6,15</b>
#2	70	<b>80 224 88</b>	<b>6,15</b>
#3	70	<b>80 224 89</b>	<b>6,15</b>

### Bitthandhalter für Bits mit 1/4" Außensechskant

- Länge: 163,5 mm

Bestell-Nr. €/Stück  
**80 224 86 49,14**



### 17-teilig

- 1 x Schlagschraubendreher 5/16"-Innen-Sechskant-Antrieb 90 Nm, 142 mm lang
- Bits zähhart für Phillips: Z PH2/Z PH3, 32 mm
- Bits für Phillips: PH4, 32 mm
- Bits für Schlitz: 1 x 2,0 x 12,0, 41 mm
- Z Bits zähhart für Innen-Sechskant Hex-Plus: SW 5/6/8/10, 30 mm
- Bits für Innen-Sechskant Hex-Plus: SW 7, 30 mm
- Bits zähhart für Torx®: T30/T40/T45/T50/T55, 35 mm
- Werkzeugschaft mit Außen-Vierkanttrieb, 5/16"-Sechskant-Antrieb: 1 x 3/8" x 5/16", 1 x 1/2" x 5/16"

Bestell-Nr. €/Set  
**80 189 64 137,39**



### 90 Nm

- Anwendung: Schrauben M 4-M 8
- 5/16"-Innen-Sechskant
- Länge (mm): 142

Bestell-Nr. €/Stück  
**80 189 63 109,93**

## Kraftform Drehmomentschraubendreher-Sätze, variable Drehmomenteinstellung, für Bits mit 1/4"-Außensechskanttrieb



### 0,3-3,0 Nm

- Drehmomentschraubendreher mit Rapidaptor Schnellwechselfutter: 1/4", 155 mm, 0,3-1,2 Nm / 1/4", 155 mm, 1,2-3,0 Nm
- TZ Bits zähhart für Torx®-Schrauben: T6/T7/T8/T9/T10/T15/T20/T25/T30, 25 mm
- IP Bits zähhart für Torx PLUS® Schrauben: IP 6/IP 7/IP 8/IP 9/IP 10/IP 15/IP 20/IP 25/IP 30, 25 mm
- Z Bits zähhart für Innen-Sechskant Schrauben Hex-Plus: SW 2/2,5/3/4/5/6, 25 mm

Bestell-Nr. €/Set  
80 188 41 150,88



### 0,3-6,0 Nm

- Drehmomentschraubendreher mit Rapidaptor Schnellwechselfutter: 1/4", 155 mm, 0,3-1,2 Nm / 1/4", 155 mm, 1,2-3,0 Nm
- Drehmomentschraubendreher Pistole mit Rapidaptor Schnellwechselfutter: 1/4", 3,0-6,0 Nm
- TZ Bits zähhart für Torx®-Schrauben: T6/T7/T8/T9/T10/T15/T20/T25/T30, 25 mm
- IP Bits zähhart für Torx PLUS® Schrauben: IP 6/IP 7/IP 8/IP 9/IP 10/IP 15/IP 20/IP 25/IP 30, 25 mm
- Z Bits zähhart für Innen-Sechskant Schrauben Hex-Plus: SW 2/2,5/3/4/5/6, 25 mm

Bestell-Nr. €/Set  
80 188 42 225,34



Einstellbarer Drehmoment  
Messgenauigkeit ± 6%



### 1,2-3,0 Nm

- Drehmomentschraubendreher mit Rapidaptor Schnellwechselfutter: 1/4", 155 mm, 1,2-3,0 Nm
- Schlitz: 1,0 x 5,5, 89 mm
- Phillips: PH1/PH2/PH3, 89 mm
- Pozidriv: PZ1/PZ2/PZ3, 89 mm
- Torx® B0 mit Bohrung: T10/T15/T20/T25/T30, 89 mm
- Innen-Sechskant Hex Plus: SW 3/4/5/6, 89 mm

Bestell-Nr. €/Set  
80 064 85 108,61

## Drehmomentschraubendreher 1/4"-Außensechskanttrieb mit variabler Drehmomenteinstellung und Rapidaptor Schnellwechselfutter

- Präzision: ± 6 %, Numerische Drehmomentwertanzeige, mit Klicksignal
- Für Bits mit 1/4"-Außensechskanttrieb, C 6,3 und E 6,3



Hauptskala [Nm]	Hauptskaleneinteilung [Nm]	Länge Griff [mm]	Gesamtlänge [mm]	Bestell-Nr.	€/Stück
0,10 - 0,34	0,015	89	142	80 188 43	61,06
0,30 - 1,00	0,05	89	142	80 188 44	61,06
0,90 - 1,50	0,05	89	142	80 188 45	61,06
0,3 - 1,2	0,05	105	155	80 188 46	61,06
1,2 - 3,0	0,10	105	155	80 188 47	61,06

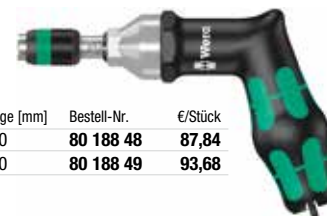

Hauptskala [Nm]	Hauptskaleneinteilung [Nm]	Gesamtlänge [mm]	Bestell-Nr.	€/Stück
3,0 - 6,0	0,25	150	80 188 48	87,84
4,0 - 8,8	0,40	150	80 188 49	93,68

## Drehmomentschraubendreher 1/4"-Außensechskanttrieb mit voreingestellter Drehmomenteinstellung und Rapidaptor Schnellwechselfutter

- Voreingestellter Messwert: 0,1 Nm, 0,3 Nm, 0,9 Nm, 1,2 Nm



Hauptskala [Nm]	Hauptskala Messbereich [Nm]	Länge Griff [mm]	Gesamtlänge [mm]	Bestell-Nr.	€/Stück
0,1	0,1 - 0,34	89	133	80 188 50	38,04
0,3	0,3 - 1,0	89	133	80 188 51	38,04
0,9	0,9 - 1,5	89	133	80 188 52	38,04
0,3	0,3 - 1,2	105	155	80 188 53	38,04
1,2	1,2 - 3,0	105	155	80 188 54	38,04

- Voreingestellter Messwert: 3,0 Nm, 4,0 Nm

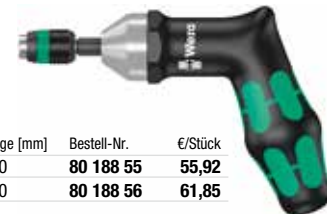

Hauptskala [Nm]	Hauptskala Messbereich [Nm]	Gesamtlänge [mm]	Bestell-Nr.	€/Stück
3,0	3,0 - 6,0	150	80 188 55	55,92
4,0	4,0 - 8,8	150	80 188 56	61,85



## Rapidaptor Freilauf-Bithalter 1/4", für Drehmomentschraubendreher mit Pistolengriff

- Vermeidet Neuansetzen durch Freilaufmechanik
- Max. Drehmoment (Nm): 10

Bestell-Nr. €/Stück  
80 198 90 40,68





## Werkstattwagen Tool Rebel, 94-teilig

### Mit 7 Schubladen:

- Breite Schubladen (B x T) (mm): 522 x 398, mit Vollauszug
- 5 x Typ 1, H = 81 mm
- 2 x Typ 2, H = 166 mm
- Durch doppelwandige, geschweißte Konstruktion extreme Robustheit
- Kugelgelagerte Teleskopschienen garantieren 100%igen Schubladenauszug
- Auszugssperre verhindert Kippen des Wagens: es kann nur eine Schublade geöffnet werden
- Einzelne folierte Schubladen
- Zentralverriegelung mit Zylinderschloss
- Gesamttragkraft: 250 kg
- Maße (B x T x H) in mm: 785 x 518 x 1020
- Gewicht (kg): 94

### Lieferumfang:

#### Schraubendreher-Set, 18-teilig im Schaumstoffmodul (80 224 23):

- Stubby Schlitz: 1 x 5,5, 24,5 mm
- Micro Schlitz: 0,4 x 2,5, 80 mm
- Schlitz: 4, 100 mm/5,5, 125 mm/6,5, 150 mm
- Schlitz Kraftform: 5,5, 100 mm/7, 125 mm
- Schlitz VDE: 2,5, 80 mm/3,5, 100 mm
- Stubby Phillips: PH2, 25 mm
- Micro Phillips: PH0, 40 mm
- Phillips: PH1, 80 mm/PH2, 100 mm/PH3, 150 mm
- Pozidriv: PZ1, 80 mm/PZ2, 100 mm
- Schraubkrallen: 4,5-6,0 x 41/ 6,0-8,5 x 41
- Maße (B x H x T) in mm: 344 x 47 x 392

#### Steckschlüsselsatz 1/4", 37-teilig in Schaumstoffmodul (80 224 26):

- 1/4" Zyklop Speed Knarre, 152 mm
- 1/4" Steckschlüsseleinsatz Innen-Sechskant: SW 3/4/5/6/8, 28 mm
- 1/4" Steckschlüsseleinsatz Innen-Sechskant: SW 4/5/6/8, 100 mm
- 1/4" Steckschlüsseleinsatz Außen-Sechskant: SW 4/4,5/5,5/6/7/8/9/10/11/12/13/14/15, 23 mm
- 1/4" Steckschlüsseleinsatz Torx®: T8/T9/T10/T15/T20/T25/T27/T30/T40, 28 mm
- 1/4" Verlängerung "flexible-lock" mit Schnelldrehhülse, kurz: 75 mm
- 1/4" Verlängerung "flexible-lock" mit Schnelldrehhülse, lang: 150 mm
- 1/4" Kardangeln, 35,5 mm
- 1/4" "Wobble"-Verlängerung, 56 mm
- Maße (B x H x T) in mm: 172 x 40 x 392

#### Maul-Ringratschenschlüssel-Satz Joker 6003, 19-teilig in Schaumstoffmodul (80 224 33):

- SW 6 x 105 mm / 7 x 110 mm / 8 x 115 mm / 9 x 120 mm / 10 x 125 mm / 11 x 135 mm / 12 x 148 mm / 13 x 160 mm / 14 x 167 mm / 15 x 174 mm / 16 x 182 mm / 17 x 190 mm / 18 x 210 mm / 19 x 230 mm / 20 x 230 mm / 21 x 260 mm / 22 x 260 mm / 24 x 280 mm
- Flaschenöffner
- Maße (B x H x T) in mm: 344 x 58 x 392

#### Winkelschlüssel-Set Innen-Sechskant + Torx®, 20-teilig in Schaumstoffmodul (80 224 36):

#### Winkelschlüsselsatz, 9-teilig:

- Sechskant-Kugelhkopf am langen Schenkel
- SW 1,5, 90 mm / 2, 101 mm / 2,5, 112 mm / 3, 123 mm / 4, 137 mm / 5, 154 mm / 6, 172 mm / 8, 195 mm / 10, 224 mm

#### Winkelschlüsselsatz Torx®, 9-teilig:

- T8, 90 mm\* / T9, 101 mm\* / T10, 112 mm\* / T15, 123 mm / T20, 137 mm / T25, 154 mm / T27, 172 mm / T30, 195 mm / T40, 224 mm

#### Magnet:

- Ent-/magnetisierte Werkzeugspitzen

#### Stabila Taschenbandmaß, 3 m

\*ohne Kugelhkopf am langen Schenkel

- Maße (B x H x T) in mm: 172 x 44 x 392

Info Bestell-Nr. €/Satz  
 **81 011 96 1.907,35**



**Werkzeugsatz Kraffform Kompakt + Check PLUS 1, in 1/3 Schaumstoffmodul, 57-teilig**  
Bestehend aus:

- **Bit-Set Tool-Check Plus:**
  - Schlitz: 5,5, 25 mm
  - Phillips: 2xPH1/3xPH2/PH3, 25 mm
  - Pozidriv: PZ1/3xPZ2/PZ3, 25 mm
  - Torx®: T10/T15/T20/T25/T30/T40, 25 mm
  - Torx® B0: T10/T15/T20/T25/T30, 25 mm
  - Innen-Sechskant: SW 3/4/5/6/8, 25 mm
  - Steckschlüsseinsatz Außen-Sechskant: SW 5,5/6/7/8/10/12/13, 23 mm
  - 1 x Bitratsche
  - 1 x Handgriff
  - 1 x Bithalter Rapidaptor
  - 1 x Werkzeugschaft
- **Kraffform Kompakt 60:**
  - 1 x Rapidaptor Schnellwechselfutter 119 mm lang, mit 1/4" Innensechskantaufnahme, magnetisch
  - Schlitz: 5,5, 89 mm
  - Phillips: PH1/PH2/PH3, 89 mm
  - Pozidriv: PZ1/PZ2/PZ3, 89 mm
  - Torx® B0: T10/T15/T20/T25/T30, 89 mm
  - Innen-Sechskant Hex Plus: SW 3/4/5/6, 89 mm
- 1 x Bits-Handhalter extra slim mit flexiblem Schaft
- Maße (B x H x T) in mm: 172 x 59 x 392

Bestell-Nr. € /Satz  
**80 224 35 136,08**



**Maul-Ringratschenschlüssel-Satz Joker 6000, in 1/3 Schaumstoffmodul, 11-teilig**  
Bestehend aus:

- SW 8 x 144 mm / 10 x 159 mm / 11 x 165 mm / 12 x 170,7 mm / 13 x 177 mm / 14 x 188 mm / 15 x 200 mm / 16 x 212 mm / 17 x 224 mm / 18 x 235 mm / 19 x 246 mm
- Maße (B x H x T) in mm: 172 x 47 x 392

Bestell-Nr. € /Satz  
**80 224 31 229,39**



**Maulschlüssel-Satz Joker 6004, in 1/3 Schaumstoffmodul, 5-teilig, mit Ratschenfunktion, selbstjustierend**  
Bestehend aus:

- Größenverstellbare Maulseite, parallel geführte glatte Backen mit 30° Rückschwenkwinkel, Aufhängeloch
- SW 7-24 mm
- **Bestehend aus:**
  - SW 7-10 mm, 1/4"-3/8", 117 mm
  - SW 10-13 mm, 7/16"-1/2", 154 mm
  - SW 13-16 mm, 1/2"-5/8", 188 mm
  - SW 16-19 mm, 5/8"-3/4", 224 mm
  - SW 19-24 mm, 3/4"-15/16", 256 mm
- Maße (B x H x T) in mm: 172 x 35 x 392

Bestell-Nr. € /Satz  
**80 224 34 174,96**



**Steckschlüssel-Satz 1/4", in 1/3 Schaumstoffmodul, 37-teilig**  
Bestehend aus:

- 1/4" Zyklus Speed Knarre, 152 mm
- 1/4" Steckschlüsseinsatz Torx®: T8/T9/T10/T15/T20/T25/T27/T30/T40, 28 mm
- 1/4" Steckschlüsseinsatz Innen-Sechskant: SW 3/4/5/6/8, 28 mm
- 1/4" Steckschlüsseinsatz Innen-Sechskant: SW 4/5/6/8, 100 mm
- 1/4" Steckschlüsseinsatz Außen-Sechskant: SW 4/4,5/5/5,5/6/7/8/9/10/11/12/13/14/15, 23 mm
- 1/4" Verlängerung "flexible-lock" mit Schnelldrehhülse, kurz: 75 mm
- 1/4" Verlängerung "flexible-lock" mit Schnelldrehhülse, lang: 150 mm
- 1/4" Kardangelenke, 35,5 mm
- 1/4" "Wobble"-Verlängerung, 56 mm
- Maße (B x H x T) in mm: 172 x 40 x 392

Bestell-Nr. € /Satz  
**80 224 26 213,84**



**Steckschlüssel-Satz 3/8", in 1/3 Schaumstoffmodul, 23-teilig**  
Bestehend aus:

- 3/8" Zyklus Speed Knarre, 199 mm
- 3/8" Steckschlüsseinsatz Außen-Sechskant: SW 6/7/8/9/10/11/12/13/14/15, 29 mm
- 3/8" Steckschlüsseinsatz Außen-Sechskant: SW 16/17/18/19/20/21/22, 30 mm
- 3/8" Steckschlüsseinsatz Außen-Sechskant: SW 24, 32 mm
- 3/8" Verlängerung "flexible-lock" mit Schnelldrehhülse, kurz: 125 mm
- 3/8" Verlängerung "flexible-lock" mit Schnelldrehhülse, lang: 200 mm
- 3/8" Kardangelenke, 50 mm
- 3/8" "Wobble"-Verlängerung, 76 mm
- Maße (B x H x T) in mm: 172 x 45 x 392

Bestell-Nr. € /Satz  
**80 224 28 167,18**



**Steckschlüsseinsatz 3/8", in 1/3 Schaumstoffmodul, 22-teilig**  
Bestehend aus:

- 3/8" Steckschlüsseinsatz Torx®: T15/T20/T25/T27/T30/T40, 35 mm
- 3/8" Steckschlüsseinsatz Torx®: T25/T27/T30/T40, 107 mm
- 3/8" Steckschlüsseinsatz Innen-Sechskant mit Haltefunktion: SW 4/5/6, 35 mm
- 3/8" Steckschlüsseinsatz Innen-Sechskant mit Haltefunktion: SW 7/8/10, 38,5 mm
- 3/8" Steckschlüsseinsatz Innen-Sechskant mit Haltefunktion: SW 8/10, 100 mm
- 3/8" Steckschlüsseinsatz Innen-Sechskant mit Haltefunktion: SW 4/5/6, 107 mm
- Bit-Adapter: 3/8" Vierkant x 1/4" Sechskant, 44 mm
- Maße (B x H x T) in mm: 172 x 39 x 392

Bestell-Nr. € /Satz  
**80 224 32 128,30**



**Winkelschlüssel-Satz Innen-Sechskant + Torx®, in 1/3 Schaumstoffmodul, 20-teilig**  
Bestehend aus:

- **Winkelschlüssel-Satz Sechskant, 9-teilig:**
  - Sechskant-Kugelkopf am langen Schenkel
  - SW 1,5, 90 mm / 2, 101 mm / 2,5, 112 mm / 3, 123 mm / 4, 137 mm / 5, 154 mm / 6, 172 mm / 8, 195 mm / 10, 224 mm
- **Winkelschlüssel-Satz Torx®, 9-teilig:**
  - T8, 90 mm\* / T9, 101 mm\* / T10, 112 mm\* / T15, 123 mm / T20, 137 mm / T25, 154 mm / T27, 172 mm / T30, 195 mm / T40, 224 mm
- **Magnet:**
  - Ent-/magnetisierte Werkzeugspitzen
- Stabila Taschenbandmaß, 3 m
- Maße (B x H x T) in mm: 172 x 44 x 392
- \*ohne Kugelkopf am langen Schenkel

Bestell-Nr. € /Satz  
**80 224 36 89,42**



## Schraubendreher-Satz, in 2/3 Schaumstoffmodul, 18-teilig

- Bestehend aus:**
- Stubby Schlitz: 1 x 5,5, 24,5 mm
  - Micro Schlitz: 0,4 x 2,5, 80 mm
  - Schlitz: 4, 100 mm/5,5, 125 mm/6,5, 150 mm
  - Schlitz Kraftform: 5,5, 100 mm/7, 125 mm
  - Schlitz VDE: 2,5, 80 mm/3,5, 100 mm
  - Stubby Phillips: PH2, 25 mm
  - Micro Phillips: PH0, 40 mm
  - Phillips: PH1, 80 mm/PH2, 100 mm/PH3, 150 mm
  - Pozidriv: PZ1, 80 mm/PZ2, 100 mm
  - Schraubkralle: 4,5-6,0 x 41/ 6,0-8,5 x 41
  - Maße (B x H x T) in mm: 344 x 47 x 392

Bestell-Nr. €/Satz  
80 224 23 97,20



## Schraubendreher-Satz VDE, in 2/3 Schaumstoffmodul, 16-teilig

- Bestehend aus:**
- Schlitz VDE: 2,5, 80 mm/3,5/4, 100 mm/5,5, 125 mm
  - Phillips VDE: PH1, 80 mm/PH2, 100 mm
  - Pozidriv VDE: PZ1, 80 mm/PZ2, 100 mm
  - PlusMinus: PZ/S2, 100 mm
  - Torx® VDE: T10/T15/T20, 80 mm, T25/T30, 100 mm
  - Schraubkralle: 4,5-6 x 41/ 6,0-8,5 x 41
  - Maße (B x H x T) in mm: 344 x 46 x 392

Bestell-Nr. €/Satz  
80 224 24 85,54



## Schraubendreher-Satz Torx®, in 2/3 Schaumstoffmodul, 14-teilig

- Bestehend aus:**
- Micro Torx®: T4/T5/T6, 40 mm, T7, 60 mm
  - Torx®: T8/T9, 60 mm, T10/T15, 80 mm, T20/T25, 100 mm
  - Quergriff Torx®, langer und kurzer Schenkel:
  - Maße (B x H x T) in mm: 344 x 45 x 392

Bestell-Nr. €/Satz  
80 224 27 110,16



## Schraubendreher-Satz Innen-Sechskant, in 2/3 Schaumstoffmodul, 12-teilig

- Bestehend aus:**
- Micro Innen-Sechskant: SW 1,5/2/2,5, 60 mm
  - Innen-Sechskant: SW 3/4, 75 mm
  - Quergriff Innen-Sechskant, langer und kurzer Schenkel: SW 4/5, 100 mm, 6, 150 mm, 8/10, 200 mm
  - Steckschlüssel-Außen-Sechskant: SW 10/13, 90 mm
  - Maße (B x H x T) in mm: 344 x 45 x 392

Bestell-Nr. €/Satz  
80 224 29 97,20



## Steckschlüssel-Satz 1/2", in 2/3 Schaumstoffmodul, 31-teilig

- Bestehend aus:**
- 1/2" Zyklus Speed Knarre, 277 mm
  - 1/2" Steckschlüsseleinsatz Außen-Sechskant: SW 10/11/12/13/14/15/16/17/18/19/20/21/22/24, 37 mm
  - 1/2" Steckschlüsseleinsatz Außen-Sechskant: SW 27, 40 mm
  - 1/2" Steckschlüsseleinsatz Außen-Sechskant: SW 30/32, 42 mm
  - 1/2" Verlängerung "flexible-lock" mit Schnelldrehhülse, kurz: 125 mm
  - 1/2" Verlängerung "flexible-lock" mit Schnelldrehhülse, lang: 250 mm
  - 1/2" Kardangelenke, 69 mm
  - 1/2" "Wobble"-Verlängerung, 52 mm
  - 1/2" Steckschlüsseleinsatz Innen-Sechskant: SW 4/5/6/7/8/10, 60 mm
  - 1/2" Steckschlüsseleinsatz Innen-Sechskant: SW 4/5/6, 140 mm
  - Maße (BxHxT) in mm: 344 x 51 x 392

Bestell-Nr. €/Satz  
80 224 30 244,94



## Maul-Ringschlüssel-Satz Joker 6003, in 2/3 Schaumstoffmodul, 19-teilig

- Bestehend aus:**
- SW 6 x 105 mm / 7 x 110 mm / 8 x 115 mm / 9 x 120 mm / 10 x 125 mm / 11 x 135 mm / 12 x 148 mm / 13 x 160 mm / 14 x 167 mm / 15 x 174 mm / 16 x 182 mm / 17 x 190 mm / 18 x 210 mm / 19 x 230 mm / 20 x 230 mm / 21 x 260 mm / 22 x 260 mm / 24 x 280 mm
  - Flaschenöffner: 1 x
  - Maße (B x H x T) in mm: 344 x 58 x 392

Bestell-Nr. €/Satz  
80 224 33 231,98



## 2go-Werkzeugtaschen – mobil, flexibel, individuell

- **Robust und formstabil** – schützt vor Beschädigungen und Nässe
- **Variabel durch Klettsystem** – individuell auf die jeweilige Arbeitsanforderung ausgerichtete Zusammenstellung des Werkzeugs
- **Hohe Schnitt- und Stichresistenz**

2GO  
KOMPATIBEL



### Werkzeugträger 2go 5

- Mit Klettstreifen zum Ankletten von weiteren 2go Komponenten
- Maße (mm): 135 x 300 x 270

Bestell-Nr.	€/Stück
81 001 93	15,74



### Werkzeugtasche 2go 2, mit Köcher, Tragegurt und Werkzeug-Container

- Maße (mm): 330 x 355 x 115 mm
- 1 x Schulter-Tragegurt mit verschiebbarer breiter Polsterung, in der Länge einstellbar, abnehmbar. Maße (mm): 38 x 1470 mm
- 1 x entnehmbare Köcher mit Tragegriff und variablem Klett-Teiler zur Aufteilung in bis zu 5 Innenfächer. Maße (mm): 165 x 165 x 105 mm
- **Lieferung ohne Inhalt**

Maße [mm]	Bestell-Nr.	€/Stück
330 x 355 x 115	81 001 89	89,04
455 x 330 x 170	80 189 65	122,69

### Werkzeugträger-Set 2go 1, 2-teilig mit Schulter-Tragegurt

- Maße Werkzeugträger (mm): 135 x 300 x 270
- Maße Tragegurt (mm): 38 x 1470
- Schulter-Tragegurt 2go 6, mit verschiebbarer breiter Polsterung
- Länge einstellbar
- Abnehmbar

Bestell-Nr.	€/Set
81 001 92	24,24



### Tragegurt 2go 6

- Mit verschiebbarer breiter Polsterung
- Länge einstellbar
- Abnehmbar
- Maße (mm): 38 x 1470

Bestell-Nr.	€/Stück
81 001 94	9,81



### Werkzeugbox 2go 3, mit Tragegriff

- Mit Klettzone zum Andocken an das 2go-System
- Maße (mm): 325 x 130 x 80
- **Lieferung ohne Inhalt**

Bestell-Nr.	€/Stück
81 001 90	22,97



### Werkzeugköcher 2go 4, mit Tragegriff

- Mit Klettzone zum Andocken an das 2go-System
- Maße (mm): 165 x 165 x 105
- **Lieferung ohne Inhalt**

Bestell-Nr.	€/Stück
81 001 91	13,57



### Werkzeug-Hochbox 2go 7

- Mit Klettzone zum Andocken an das 2go-System
- Maße (mm): 295 x 100 x 100
- **Lieferung ohne Inhalt**

Bestell-Nr.	€/Stück
81 004 09	29,81



### Klettstreifen, selbstklebend

Maße [mm]	Bestell-Nr.	€/Stück
50 x 70	80 189 66	1,17
50 x 120	80 189 67	2,28
50 x 240	80 189 68	3,45

1



100-teilig

2



80-teilig

## 1 Werkzeugkoffer XXL III Elektrik

- Material: Schlagfester Polypropylen
- Eigentumskennzeichnung
- Ösen für Vorhängeschloss
- Teleskopgriff
- Industrietaugliche Werkzeugeinlagen
- Gasdruckdämpfer halten den Deckel in allen Positionen
- Außenmaß (mm): 683 x 496 x 335
- Gewicht (kg): 21,6
- **Lieferung mit Inhalt**

### • Bestehend aus:

- VDE Schlitz-Bit-Slim: 2,0, 75 mm
- VDE Schlitz-Bit-Slim: 3,5, 75 mm
- VDE Schlitz-Bit-Slim: 5,5, 75 mm
- VDE Schlitz-Bit-Slim: 6,5, 75 mm
- VDE Phillips-Bit-Slim: PH0, 75 mm
- VDE Phillips-Bit-Slim: PH1, 75 mm
- VDE Phillips-Bit-Slim: PH2, 75 mm
- VDE Pozidriv-Bit-Slim: PZ1, 75 mm
- VDE Pozidriv-Bit-Slim: PZ2, 75 mm
- VDE PlusMinus-Bit-Slim: SL/PZ1, SL/PZ2, 75 mm
- VDE Sechskant-Steckschlüsseleinsatz: SW 5/5,5/6/7/8/10/11/13, 42 mm
- VDE Innensechskant-Bit-Slim: SW 3/4/5, 75 mm
- VDE Torx-Bit-Slim: T10/T15/T20/T25, 75 mm
- VDE Adapter mit 1/4"-Innenvierkant 59 mm
- VDE Bit-Slim-Verlängerung, 69,5 mm
- VDE Schlitz-Schraubendreher-Slim: 3,5/5,5/6,5
- VDE PlusMinus-Schraubendreher-Slim: SL/PZ1, SL/PZ2
- VDE Phillips-Schraubendreher-Slim: PH1/PH2
- Schraubendreher Phillips, 5-teilig, Dübelochschläger 100 mm, 2 x Fischer Dübel ø 6 mm, 30 mm, 2 x Fischer Dübel ø 6 mm, 40 mm
- Schlitzschraubendreher: 12, 200 mm
- Sechskant-Stiftschlüssel-Set: SW 1,2/5/2,5/3/4/5/6/8/10
- Abisolierzange automatisch 8": 200 mm
- Crimpzange automatisch Abisolierbereich: 0,08 - 16 mm², 210 mm
- Crimpzange Abisolierbereich: 0,5 - 6 mm², 220 mm
- VDE Kabelschneider: 180 mm
- VDE Flachrundzange: 200 mm
- VDE Seitenschneider: 160 mm
- VDE Installationszange TriCut: 170 mm
- VDE Kraft-Seitenschneider: 200 mm
- Zangenschlüssel: 250 mm
- Abisoliermesser: 165 mm
- LED-Taschenlampe mit Laser und UV-Licht: LED 100 / 310 lm, Laserklasse: 2
- Elektriker-Hammer: 283 mm
- VDE Bügelsäge: Sägeblatt: 150 mm; Gesamtlänge: 280 mm
- Spannungsprüfer, einpolig, berührungslos
- Elektriker Gliedmaßstab, 2000 mm
- Elektriker Wasserwaage: 400 mm
- 1 x Phillips-Bit: PH1, 25 mm
- 4 x Phillips-Bit: PH2, 25 mm
- 1 x Phillips-Bit: PH3, 25 mm
- 2 x Pozidriv-Bit: PZ1, 25 mm
- 4 x Pozidriv-Bit: PZ2, 25 mm
- 2 x Pozidriv-Bit: PZ3, 25 mm
- 2 x Torx®-Bit: T10, 25 mm
- 3 x Torx®-Bit: T15, 25 mm
- 3 x Torx®-Bit: T20, 25 mm
- 3 x Torx®-Bit: T25, 25 mm
- 3 x Torx®-Bit: T30, 25 mm
- 2 x Torx®-Bit: T40, 25 mm
- Flaschenöffner

## 2 Werkzeugkoffer Elektro Professional

- Material: Schlagfester Polypropylen
- Stapelbar
- Staub- und Wasserdicht IP67
- Temperaturstabil von -40°C bis +80°C
- Eigentumskennzeichnung
- Ösen für Vorhängeschloss
- 1 Teleskopgriff
- Gasdruckdämpfer halten den Deckel in allen Positionen
- Außenmaß: 510 x 419 x 215 mm
- Volumen: 33,0 l
- Gewicht: 7,65 kg
- **Lieferung mit Inhalt**

### • Bestehend aus:

- VDE Schlitz-Schraubendreher-Slim: 3,5/4,0/5,5/6,5
- VDE Phillips-Schraubendreher-Slim: PH1/PH2
- VDE Pozidriv-Schraubendreher-Slim: PZ1/PZ2
- VDE Schraubendreher-PlusMinus-Slim: SL/PH1, SL/PH2
- VDE Schraubendreher-PlusMinus-Slim: SL/PZ1, SL/PZ2
- VDE Außensechskant-Schraubendreher: SW 5,5/7/8/10, 125 mm
- Schlitz-Schraubendreher mit Schlagkappe: 12 x 200 mm
- VDE LiftUp Bithalter für Slim-Bits
- VDE Schlitz-Bit-Slim: 3/4/5,5, 75 mm
- VDE Phillips-Bit-Slim: PH1/PH2, 75 mm
- VDE PlusMinus-Bit-Slim: SL/PZ2, 75 mm
- 1/4" Bits Schlitz: 4,5/5,5/6,5, 25 mm
- 1/4" Bits Phillips: 2 x PH1/ 4 x PH2/PH3, 25 mm
- 1/4" Bits Pozidriv: 2 x PZ1/ 5 x PZ2/PZ3, 25 mm
- 1/4" Bits Torx: 2 x T10/2 x T15/2 x T20/ 3 x T25/2 x T30/T40, 25 mm
- 1/4" Bithalter, magnetisch, 58 mm
- Winkelschraubendreher-Satz Innen-Sechskant mit Kugelkopf: SW 1,5/2,0/2,5/3,0/ 4,0/5,0/6,0/8,0/10,0
- Schaltschrankschlüssel
- VDE Kombizange: 180 mm
- VDE Wasserpumpenzange: 250 mm
- VDE Flachrundzange mit Schneide, gerade: 200 mm
- VDE Flachrundzange, 40° gebogen: 200 mm
- Feinmechaniker-Seitenschneider
- VDE Seitenschneider: 140 mm
- VDE Hochleistungs-Seitenschneider: 200 mm
- VDE Installationszange: 170 mm
- Crimpzange: 220 mm
- Abisoliermesser: 165 mm
- Abisolierwerkzeug
- Spannungsprüfer, einpolig, 110-250 V
- Spannungsprüfer, berührungslos, einpolig, 90-1000 V inkl. 2 x AAA-Batterien
- Gliedmaßstab: 2 m

1.446,03 € /Stück

Bestell-Nr. 81 007 54

687,54 € /Stück

Bestell-Nr. 81 032 78



## Schlitz, Klinge rund

Größe	Länge [mm]	Bestell-Nr.	€/Stück
2,0 x 0,4	65/169	<b>80 150 43</b>	<b>3,21</b>
2,5 x 0,4	75/179	<b>80 150 44</b>	<b>3,45</b>
3,0 x 0,5	80/184	<b>80 150 45</b>	<b>3,75</b>
3,0 x 0,5	100/204	<b>80 150 46</b>	<b>3,96</b>
3,0 x 0,5	150/254	<b>80 150 47</b>	<b>4,72</b>
3,0 x 0,5	200/304	<b>80 150 48</b>	<b>5,55</b>
3,0 x 0,5	300/404	<b>80 205 78</b>	<b>6,35</b>
3,5 x 0,6	100/204	<b>80 150 49</b>	<b>4,04</b>
3,5 x 0,5	200/304	<b>80 150 50</b>	<b>5,37</b>
4,0 x 0,8	150/261	<b>80 150 52</b>	<b>5,07</b>
4,0 x 0,8	100/211	<b>80 150 51</b>	<b>4,57</b>
4,0 x 0,8	200/311	<b>80 150 53</b>	<b>5,84</b>
4,0 x 0,8	300/411	<b>80 150 54</b>	<b>7,20</b>
4,5 x 0,8	80/191	<b>80 150 55</b>	<b>5,24</b>
4,5 x 0,8	125/236	<b>80 150 56</b>	<b>5,76</b>
5,5 x 1,0	125/236	<b>80 150 57</b>	<b>6,95</b>
5,5 x 1,0	150/261	<b>80 150 58</b>	<b>7,32</b>
5,5 x 1,0	200/311	<b>80 150 59</b>	<b>7,92</b>
5,5 x 1,0	300/411	<b>80 150 60</b>	<b>8,69</b>
6,0 x 1,2	100/218	<b>80 150 61</b>	<b>7,47</b>
6,0 x 1,2	150/268	<b>80 150 62</b>	<b>8,10</b>
6,0 x 1,0	300/418	<b>80 205 79</b>	<b>8,85</b>
6,5 x 1,2	100/218	<b>80 150 63</b>	<b>7,57</b>
6,5 x 1,2	150/268	<b>80 150 64</b>	<b>8,01</b>
6,5 x 1,2	200/318	<b>80 150 65</b>	<b>8,79</b>
8,0 x 1,2	150/274	<b>80 150 66</b>	<b>10,14</b>
8,0 x 1,2	175/299	<b>80 150 67</b>	<b>10,52</b>
8,0 x 1,2	300/424	<b>80 205 80</b>	<b>10,98</b>
8,0 x 1,6	175/299	<b>80 150 68</b>	<b>10,83</b>
10,0 x 1,6	200/324	<b>80 150 69</b>	<b>13,04</b>
10,0 x 1,6	300/424	<b>80 205 81</b>	<b>14,06</b>
12,0 x 2,0	250/374	<b>80 150 70</b>	<b>14,43</b>
14,0 x 2,5	250/374	<b>80 150 71</b>	<b>15,94</b>



## Torx®, Klinge rund, MagicSpring

Größe	Länge [mm]	Bestell-Nr.	€/Stück
T6	60/164	<b>80 157 16</b>	<b>6,14</b>
T7	60/164	<b>80 157 17</b>	<b>5,75</b>
T8	60/164	<b>80 157 18</b>	<b>5,75</b>
T9	60/171	<b>80 157 19</b>	<b>6,48</b>
T10	80/191	<b>80 157 20</b>	<b>6,65</b>
T15	80/191	<b>80 157 21</b>	<b>6,84</b>
T20	100/218	<b>80 157 22</b>	<b>7,14</b>
T25	100/218	<b>80 157 23</b>	<b>7,44</b>
T27	115/233	<b>80 157 24</b>	<b>7,86</b>
T30	115/233	<b>80 157 25</b>	<b>8,55</b>
T40	130/254	<b>80 157 26</b>	<b>9,48</b>



## Schlitz, Klinge Sechskant, Sechskant-Schlüsselhilfe

Größe	Länge [mm]	Bestell-Nr.	€/Stück
3,5 x 0,6	75/186	<b>80 114 33</b>	<b>4,53</b>
4,5 x 0,8	90/201	<b>80 114 34</b>	<b>5,88</b>
5,5 x 1,0	100/213	<b>80 114 35</b>	<b>8,04</b>
6,5 x 1,2	125/238	<b>80 114 36</b>	<b>8,79</b>
7,0 x 1,1	125/238	<b>80 114 37</b>	<b>8,79</b>
8,0 x 1,2	150/268	<b>80 114 38</b>	<b>11,67</b>
9,0 x 1,4	150/268	<b>80 114 39</b>	<b>11,67</b>
10,0 x 1,6	175/293	<b>80 114 40</b>	<b>14,04</b>
12,0 x 2,0	200/318	<b>80 114 41</b>	<b>14,60</b>
14,0 x 2,5	250/368	<b>80 114 42</b>	<b>16,72</b>



## Pozidriv, Klinge rund

Größe	Länge [mm]	Bestell-Nr.	€/Stück
PZ0	60/164	<b>80 150 84</b>	<b>5,19</b>
PZ1	80/191	<b>80 150 85</b>	<b>6,18</b>
PZ1	300/411	<b>80 150 86</b>	<b>8,61</b>
PZ2	100/218	<b>80 150 87</b>	<b>8,49</b>
PZ2	300/418	<b>80 150 88</b>	<b>10,91</b>
PZ3	150/274	<b>80 150 89</b>	<b>12,78</b>



## Torx®-Kugelkopf, Klinge Sechskant

- Der Kugelkopf ermöglicht das Arbeiten bei einem Winkel von 25°

Größe	Länge [mm]	Bestell-Nr.	€/Stück
T9	60/164	<b>80 205 82</b>	<b>6,60</b>
T10	60/184	<b>80 205 83</b>	<b>7,26</b>
T15	80/191	<b>80 205 84</b>	<b>7,44</b>
T20	80/211	<b>80 205 85</b>	<b>7,53</b>
T25	100/218	<b>80 205 86</b>	<b>7,95</b>
T27	115/233	<b>80 205 87</b>	<b>8,28</b>
T30	115/233	<b>80 205 88</b>	<b>8,56</b>



## Phillips, Klinge rund

Größe	Länge [mm]	Bestell-Nr.	€/Stück
PH0	60/164	<b>80 150 72</b>	<b>4,41</b>
PH0	100/204	<b>80 150 73</b>	<b>4,98</b>
PH1	80/191	<b>80 150 74</b>	<b>5,18</b>
PH1	100/211	<b>80 150 75</b>	<b>5,93</b>
PH1	200/311	<b>80 150 76</b>	<b>6,84</b>
PH1	300/411	<b>80 150 77</b>	<b>7,83</b>
PH2	100/218	<b>80 150 78</b>	<b>7,32</b>
PH2	150/268	<b>80 150 79</b>	<b>8,25</b>
PH2	200/318	<b>80 150 80</b>	<b>8,61</b>
PH2	300/418	<b>80 150 81</b>	<b>9,60</b>
PH3	150/274	<b>80 150 82</b>	<b>9,48</b>
PH4	200/324	<b>80 150 83</b>	<b>14,22</b>



## Pozidriv, Klinge Sechskant, Sechskant-Schlüsselhilfe

Größe	Länge [mm]	Bestell-Nr.	€/Stück
PZ1	80/186	<b>80 114 55</b>	<b>7,95</b>
PZ2	100/213	<b>80 114 56</b>	<b>10,41</b>
PZ3	150/268	<b>80 114 57</b>	<b>13,05</b>
PZ4	200/318	<b>80 114 58</b>	<b>16,56</b>



## Torx® mit Bohrung, Klinge rund

- Für Torx®-Schrauben mit Sicherungsstift

Größe	Länge [mm]	Bestell-Nr.	€/Stück
T9H	60/171	<b>80 157 04</b>	<b>7,53</b>
T10H	80/191	<b>80 157 06</b>	<b>7,62</b>
T10H	300/411	<b>80 157 07</b>	<b>9,86</b>
T15H	80/191	<b>80 157 08</b>	<b>7,79</b>
T15H	300/411	<b>80 157 09</b>	<b>10,20</b>
T20H	100/211	<b>80 157 10</b>	<b>7,95</b>
T20H	300/411	<b>80 157 11</b>	<b>10,20</b>
T25H	100/211	<b>80 157 12</b>	<b>8,04</b>
T27H	115/233	<b>80 157 13</b>	<b>8,21</b>
T30H	115/233	<b>80 157 14</b>	<b>8,64</b>
T40H	130/254	<b>80 157 15</b>	<b>8,97</b>



## Phillips, Klinge Sechskant, Sechskant-Schlüsselhilfe

Größe	Länge [mm]	Bestell-Nr.	€/Stück
PH1	80/186	<b>80 114 51</b>	<b>6,48</b>
PH2	100/213	<b>80 114 52</b>	<b>8,72</b>
PH3	150/268	<b>80 114 53</b>	<b>12,35</b>
PH4	200/318	<b>80 114 54</b>	<b>13,70</b>



## Torx®, Klinge rund

Größe	Länge [mm]	Bestell-Nr.	€/Stück
T3	60/164	<b>80 156 95</b>	<b>6,18</b>
T4	60/164	<b>80 156 96</b>	<b>6,18</b>
T5	60/164	<b>80 156 97</b>	<b>6,18</b>
T6	60/164	<b>80 156 98</b>	<b>4,68</b>
T7	60/164	<b>80 156 99</b>	<b>4,68</b>
T8	60/164	<b>80 157 00</b>	<b>4,68</b>
T9	60/171	<b>80 157 01</b>	<b>5,04</b>
T10	80/191	<b>80 114 99</b>	<b>5,18</b>
T15	80/191	<b>80 115 00</b>	<b>5,18</b>
T20	100/218	<b>80 115 01</b>	<b>5,48</b>
T25	100/218	<b>80 115 02</b>	<b>5,87</b>
T27	115/233	<b>80 115 03</b>	<b>6,00</b>
T30	115/233	<b>80 115 04</b>	<b>6,52</b>
T40	130/254	<b>80 115 05</b>	<b>6,52</b>
T45	130/254	<b>80 115 06</b>	<b>8,50</b>



## Torx Plus® mit Rundklinge

- Mit patentiertem SoftFinish® Griffdesign für hand- und muskelschonendes Arbeiten

Größe	Länge [mm]	Bestell-Nr.	€/Stück
IP6	60/164	<b>80 205 89</b>	<b>5,88</b>
IP7	60/164	<b>80 205 90</b>	<b>5,88</b>
IP8	60/164	<b>80 205 91</b>	<b>5,88</b>
IP9	60/171	<b>80 205 92</b>	<b>6,30</b>
IP10	80/191	<b>80 205 93</b>	<b>6,48</b>
IP15	80/191	<b>80 205 94</b>	<b>6,72</b>
IP20	100/218	<b>80 205 95</b>	<b>7,14</b>
IP25	100/218	<b>80 205 96</b>	<b>7,41</b>
IP27	115/233	<b>80 205 97</b>	<b>7,79</b>
IP30	115/233	<b>80 205 98</b>	<b>8,34</b>
IP40	130/254	<b>80 205 99</b>	<b>8,89</b>



### MagicSpring

= Schnelleres Ein- und Ausdrehen von Torx®-Schrauben durch eine intelligente Festhaltefeder aus Edelstahl.





12

### Innen-Sechskant, Klinge Sechskant

SW [mm]	Länge [mm]	Bestell-Nr.	€/Stück
1,5	60/164	80 206 00	2,84
2,0	60/164	80 206 01	2,63
2,5	75/179	80 206 02	2,66
3,0	75/179	80 206 03	2,66
4,0	75/186	80 206 04	2,96
5,0	75/186	80 206 05	3,60
6,0	100/218	80 206 06	4,86
8,0	100/218	80 206 07	5,97

Schaft, biegsam

13

### Sechskant-Kugelkopf, Klinge Sechskant

SW [mm]	Länge [mm]	Bestell-Nr.	€/Stück
1,5	75/179	80 114 61	4,79
2,0	100/204	80 114 62	4,53
2,5	100/204	80 114 63	4,32
3,0	100/204	80 114 64	4,32
4,0	100/211	80 114 65	4,70
5,0	100/211	80 114 66	5,32
6,0	125/243	80 114 67	6,48
8,0	150/268	80 114 68	8,97
10,0	150/271	80 114 69	10,83
12,0	150/271	80 114 70	14,55

14

### Sechskant-Steckschlüssel • Kopf glanzvernickelt

SW [mm]	Länge [mm]	Bestell-Nr.	€/Stück
5,0	150/261	80 114 87	13,13
5,5	150/261	80 114 88	13,13
6,0	150/261	80 114 89	13,13
7,0	150/268	80 114 90	13,92
8,0	150/268	80 114 91	13,92
10,0	175/293	80 114 92	14,90
13,0	175/293	80 114 93	16,51

15

### Sechskant-Steckschlüssel, Klinge rund

SW [mm]	Länge [mm]	Bestell-Nr.	€/Stück
4,0	125/236	80 114 71	6,30
5,0	125/236	80 108 29	6,30
5,5	65/176	80 206 08	6,30
5,5	125/236	80 114 73	6,30
6,0	65/176	80 206 09	6,30
6,0	125/236	80 108 30	6,30
7,0	65/183	80 206 10	7,95
7,0	125/243	80 114 75	7,95
8,0	65/183	80 206 11	8,21
8,0	125/243	80 108 31	8,13
9,0	125/243	80 114 77	8,55
10,0	65/183	80 206 12	8,64
10,0	125/243	80 108 32	8,64
11,0	125/249	80 114 79	11,00
12,0	125/249	80 114 80	11,67
13,0	125/249	80 108 33	12,27
14,0	125/249	80 114 82	12,27
15,0	125/249	80 114 83	13,05
16,0	125/249	80 114 84	13,05
17,0	125/249	80 114 85	13,05

16

### Außensechskant, Klinge Sechskant

SW [mm]	Länge [mm]	Bestell-Nr.	€/Stück
7,0	125/238	80 206 13	7,49
8,0	125/238	80 206 14	7,77
9,0	125/238	80 206 15	8,50
10,0	125/238	80 206 16	8,88
11,0	125/246	80 206 17	10,49
12,0	125/246	80 206 18	10,79
13,0	125/246	80 206 19	11,44

17

### Sechskant-Kugelkopf, Klinge Sechskant, MagicRing

SW [mm]	Länge [mm]	Bestell-Nr.	€/Stück
3,0	100/204	80 150 94	5,30
4,0	100/211	80 150 95	5,81
5,0	100/211	80 150 96	6,65
6,0	125/243	80 150 97	8,04
8,0	150/268	80 150 98	11,34

18

### Schlitz mit Schlagkappe, Klinge Sechskant, Sechskant-Schlüsselhilfe

Größe	Länge [mm]	Bestell-Nr.	€/Stück
3,5 x 0,6	75/186	80 114 43	7,53
4,5 x 0,8	90/201	80 114 44	8,25
5,5 x 1,0	100/213	80 114 45	10,67
6,5 x 1,2	125/238	80 114 46	13,20
8,0 x 1,2	150/271	80 114 47	15,47
10,0 x 1,6	175/296	80 114 48	19,20
12,0 x 2,0	200/321	80 114 49	24,41
14,0 x 2,5	250/371	80 114 50	29,54

19

### Phillips mit Schlagkappe, Klinge Sechskant, Sechskant-Schlüsselhilfe

Größe	Länge [mm]	Bestell-Nr.	€/Stück
PH1	80/186	80 119 28	9,57
PH2	100/213	80 119 29	13,37
PH3	150/268	80 150 93	17,02

20

### Pozidriv mit Schlagkappe, Klinge Sechskant, Sechskant-Schlüsselhilfe

Größe	Länge [mm]	Bestell-Nr.	€/Stück
PZ1	80/186	80 150 90	10,14
PZ2	100/213	80 150 91	14,64
PZ3	150/271	80 150 92	18,03

21

### Schlitz mit Holzgriff, Klinge rund

Größe	Länge [mm]	Bestell-Nr.	€/Stück
3,5 x 0,6	75/175	80 109 99	3,15
4,5 x 0,8	90/190	80 110 00	3,33
5,5 x 0,95 *	100/205	80 110 01	4,50
7,0 x 0,95 *	125/230	80 110 02	5,09
9,0 x 1,1 *	150/270	80 110 03	6,72
10,0 x 1,2 *	175/295	80 151 31	8,10
12,0 x 1,4 *	200/325	80 151 32	9,90
14,0 x 1,75 *	250/380	80 151 33	12,12

22

### Phillips mit Holzgriff, Klinge rund, Sechskant-Schlüsselhilfe

Größe	Länge [mm]	Bestell-Nr.	€/Stück
PH1	80/180	80 110 04	4,50
PH2	100/205	80 110 05	5,55
PH3	150/270	80 110 06	8,02

23

### Pozidriv mit Holzgriff, Klinge rund • Sechskant-Schlüsselhilfe

Größe	Länge [mm]	Bestell-Nr.	€/Stück
PZ1	80/180	80 151 35	5,67
PZ2	100/205	80 151 36	7,44
PZ3	150/270	80 151 37	9,90

24



24

### Schlitz, Klinge rund

Größe	Länge [mm]	Bestell-Nr.	€/Stück
4,0 x 0,8	25 x 81	80 115 18	4,92
5,5 x 1,0	25 x 81	80 115 19	5,00
6,5 x 1,2	25 x 81	80 115 20	5,39
8,0 x 1,2	25 x 81	80 115 21	5,87

25

### Phillips, Klinge rund

Größe	Länge [mm]	Bestell-Nr.	€/Stück
PH01	25/81	80 115 22	5,04
PH02	25/81	80 115 23	5,87
PH03	25/81	80 115 24	6,09

26

### Pozidriv, Klinge rund

Größe	Länge [mm]	Bestell-Nr.	€/Stück
PZ01	25/81	80 115 25	5,94
PZ02	25/81	80 115 26	6,44
PZ03	25/81	80 115 27	6,71



### Schlitz/Phillips/Pozidriv/Torx®, 12-teilig

- Schlitz: 3,5 x 100 mm, 4,0 x 100 mm, 6,5 x 150 mm
- Phillips: PH1 x 80 mm, PH2 x 100 mm, PH3 x 150 mm
- Pozidriv: PZ1 x 80 mm, PZ2 x 100 mm
- Torx®: T15 x 80 mm, T20 x 100 mm, T25 x 100 mm, T30 x 115 mm

Bestell-Nr. €/Satz  
80 212 76 58,81



### Schlitz/Phillips/Pozidriv, 6-teilig

- Schlitz: 4 x 100 mm, 5,5 x 125 mm, 6,5 x 150 mm
- Phillips: PH1 x 80 mm, PH2 x 100 mm
- Pozidriv: PZ2 x 100 mm

Bestell-Nr. €/Set  
80 205 77 32,07



### Schlitz/Phillips, 6-teilig

- Schlitz: 3,5 x 100, 4,5 x 125, 5,5 x 150, 6,5 x 150 mm
- Phillips: PH1 x 80, PH2 x 100 mm

Bestell-Nr. €/Satz  
80 113 39 21,94



### Schlitz/Phillips Sechskantklingen mit Sechskantansatz, 6-teilig

- Schlitz: 3,5 x 75, 4,5 x 90, 5,5 x 100, 7,0 x 125 mm
- Phillips: PH 1 x 80, PH2 x 100 mm

Bestell-Nr. €/Satz  
80 028 78 27,66



### Schlitz/Pozidriv, 6-teilig

- Schlitz: 3,5 x 100, 4,5 x 125, 5,5 x 150, 6,5 x 150 mm
- Pozidriv: PZ1 x 80, PZ2 x 100 mm

Bestell-Nr. €/Satz  
80 113 40 21,89



### Phillips/Pozidriv, 6-teilig

- Phillips: PH1 x 80, PH2 x 100, PH3 x 150 mm
- Pozidriv: PZ1 x 80, PZ2 x 100, PZ3 x 150 mm

Bestell-Nr. €/Set  
80 157 27 40,01



### Schlitz/Pozidriv, Sechskantklingen mit Sechskantansatz, 6-teilig

- Schlitz: 3,5 x 75, 4,5 x 90, 5,5 x 100, 7,0 x 125 mm
- Pozidriv: 1 x 80, PZ 2 x 100

Bestell-Nr. €/Set  
80 114 59 27,38



### Torx®, 6-teilig

- T10 x 80, T15 x 80, T20 x 100, T25 x 100, T30 x 115, T40 x 130 mm

Bestell-Nr. €/Satz  
80 113 41 22,72



### Torx® MagicSpring, 6-teilig

- T10 x 80, T15 x 80, T20 x 100, T25 x 100, T30 x 115, T40 x 130 mm

Bestell-Nr. €/Set  
80 151 01 34,52



### Torx®, 7-teilig

- T8 x 60 mm, T9 x 60 mm, T10 x 80 mm, T15 x 80 mm, T20 x 100 mm, T25 x 100 mm, T30 x 115 mm

Bestell-Nr. €/Set  
80 218 15 29,93



### Sechskant Steckschlüssel-Satz, 5-teilig

- SW 5,5 x 125, 7 x 125, 8 x 125, 10 x 125, 13 x 125 mm

Bestell-Nr. €/Satz  
80 114 86 33,67



### Schlitz/Phillips, Sechskantklingen mit Sechskantansatz, mit Schlagkappe, 6-teilig

- Schlitz: 3,5 x 75, 4,5 x 90, 5,5 x 100, 6,5 x 1,25
- Phillips: PH1 x 80, PH2 x 100 mm

Bestell-Nr. €/Satz  
80 114 60 43,84



### Schlitz/Pozidriv, Sechskantklingen mit Sechskantansatz, mit Schlagkappe, 6-teilig

- Schlitz: 3,5 x 75, 4,5 x 90, 5,5 x 100, 6,5 x 125 mm
- Pozidriv: PZ 1 x 80, PZ 2 x 100 mm

Bestell-Nr. €/Set  
80 151 00 46,63



### Schlitz/Phillips, Sechskantklingen-Satz mit Holzgriff, Sechskantansatz, 6-teilig

- Schlitz: 3,5 x 75; 4,5 x 90; 5,5 x 100; 7,0 x 125 mm
- Phillips: PH1 x 80; PH2 x 100 mm
- Ab Größe 5.5 durchgehende Klinge, Schneide mit Abgleitschutz

Bestell-Nr. €/Set  
80 097 40 14,82



### Schlitz/Pozidriv, Sechskantklingen-Satz mit Holzgriff, Sechskantansatz, 6-teilig

- Schlitz: 3,5 x 75, 4,5 x 90, 5,5 x 100, 7,0 x 125 mm
- Pozidriv: PZ1 x 80, PZ2 x 100 mm
- Ab Größe 5.5 durchgehende Klinge, Schneide mit Abgleitschutz

Bestell-Nr. €/Set  
80 151 38 19,37

**MagicRing®**  
= Sicheres Festhalten von Innensechskant-Schrauben dank hochfestem Federstahlring aus hochwertigem Chrom-Vanadium-Stahl.



**MagicSpring**  
= Schnelleres Ein- und Ausdrehen von Torx®-Schrauben durch eine intelligente Festhaltefeder aus Edelstahl.





1 ⓘ

### Schlitz

- VDE-geprüfte Sicherheit bis 1000 Volt

Größe	Länge [mm]	Bestell-Nr.	€/Stück
2,0 x 0,4	60/164	<b>80 115 85</b>	<b>5,12</b>
2,5 x 0,4	75/179	<b>80 115 86</b>	<b>5,04</b>
3,0 x 0,5	100/204	<b>80 115 87</b>	<b>5,04</b>
3,5 x 0,6	100/204	<b>80 115 88</b>	<b>5,22</b>
4,0 x 0,8	100/211	<b>80 115 89</b>	<b>6,44</b>
4,5 x 1,0	125/236	<b>80 152 19</b>	<b>7,23</b>
4,5 x 1,0	175/286	<b>80 152 20</b>	<b>8,01</b>
5,5 x 1,0	125/243	<b>80 115 90</b>	<b>8,12</b>
6,0 x 1,2	150/268	<b>80 115 91</b>	<b>8,58</b>
6,5 x 1,2	150/268	<b>80 218 13</b>	<b>9,25</b>
8,0 x 1,2	175/299	<b>80 115 92</b>	<b>10,77</b>
8,0 x 1,6	175/299	<b>80 152 21</b>	<b>10,91</b>
10,0 x 1,6	200/324	<b>80 115 93</b>	<b>13,79</b>

5 ⚙

### Pozidriv

- VDE-geprüfte Sicherheit bis 1000 Volt

Größe	Länge [mm]	Bestell-Nr.	€/Stück
PZ0	60/164	<b>80 115 98</b>	<b>6,60</b>
PZ1	80/191	<b>80 115 99</b>	<b>7,74</b>
PZ2	100/218	<b>80 116 00</b>	<b>9,42</b>
PZ3	150/324	<b>80 116 01</b>	<b>12,36</b>

9 ⚡

### PlusMinus

- VDE-geprüfte Sicherheit bis 1000 V
- Mit einer Kombiklinge speziell für Plus/Minus Klemmschrauben in Schaltschränken, Sicherungskästen und Klemmleisten

Größe	Länge [mm]	Bestell-Nr.	€/Stück
SL/PH1	80/191	<b>80 205 69</b>	<b>7,83</b>
SL/PH2	100/218	<b>80 205 70</b>	<b>9,68</b>

11 ⚡

### PlusMinus slimFix

- VDE-geprüfte Sicherheit bis 1000 Volt
- Mit einer Kombiklinge speziell für Plus/Minus Klemmschrauben in Schaltschränken, Sicherungskästen und Klemmleisten

Größe	Länge [mm]	Bestell-Nr.	€/Stück
SL/PZ1	80/191	<b>80 023 94</b>	<b>12,08</b>
SL/PZ2	100/218	<b>80 023 95</b>	<b>13,88</b>

2 ⓘ

### Schlitz, slimFix®

- VDE-geprüfte Sicherheit bis 1000 Volt

Größe	Länge [mm]	Bestell-Nr.	€/Stück
3,5 x 0,6	100/204	<b>80 855 48</b>	<b>7,62</b>
4,0 x 0,8	100/211	<b>80 855 49</b>	<b>9,07</b>
4,5 x 1,0	125/236	<b>80 855 50</b>	<b>9,93</b>
5,5 x 1,0	125/243	<b>80 855 51</b>	<b>10,98</b>
6,5 x 1,2	150/268	<b>80 855 52</b>	<b>14,21</b>

6 ⚙

### Pozidriv, slimFix

- VDE-geprüfte Sicherheit bis 1000 V

Größe	Länge [mm]	Bestell-Nr.	€/Stück
PZ1	80/191	<b>80 205 67</b>	<b>11,30</b>
PZ2	100/218	<b>80 205 68</b>	<b>13,30</b>

3 ⚡

### Phillips

- VDE-geprüfte Sicherheit bis 1000 Volt

Größe	Länge [mm]	Bestell-Nr.	€/Stück
PH0	60/164	<b>80 115 94</b>	<b>5,94</b>
PH1	80/191	<b>80 115 95</b>	<b>7,11</b>
PH2	100/218	<b>80 115 96</b>	<b>8,67</b>
PH3	150/268	<b>80 115 97</b>	<b>10,77</b>

7 ⚡

### Torx®

- VDE-geprüfte Sicherheit bis 1000 Volt

Größe	Länge [mm]	Bestell-Nr.	€/Stück
T5	60/164	<b>80 152 22</b>	<b>9,09</b>
T6	60/164	<b>80 152 23</b>	<b>7,41</b>
T7	60/164	<b>80 152 24</b>	<b>7,41</b>
T8	60/164	<b>80 152 25</b>	<b>7,41</b>
T9	60/164	<b>80 152 26</b>	<b>7,74</b>

4 ⚡

### Phillips, slimFix

- VDE-geprüfte Sicherheit bis 1000 V

Größe	Länge [mm]	Bestell-Nr.	€/Stück
PH1	80/191	<b>80 205 65</b>	<b>10,11</b>
PH2	100/218	<b>80 205 66</b>	<b>13,62</b>

8 ⚡

### Torx® slimFix®

- VDE-geprüfte Sicherheit bis 1000 Volt

Größe	Länge [mm]	Bestell-Nr.	€/Stück
T10	100/204	<b>80 832 08</b>	<b>10,02</b>
T15	100/211	<b>80 832 09</b>	<b>10,29</b>
T20	100/211	<b>80 832 10</b>	<b>10,71</b>
T25	125/243	<b>80 832 11</b>	<b>11,06</b>
T27	125/243	<b>80 832 12</b>	<b>11,55</b>
T30	125/243	<b>80 832 13</b>	<b>12,17</b>
T40	150/268	<b>80 832 14</b>	<b>12,93</b>

13 ⦿

### Außensechskant

- VDE-geprüfte Sicherheit bis 1000 V

SW [mm]	Länge [mm]	Bestell-Nr.	€/Stück
4,0	125/236	<b>80 205 73</b>	<b>9,60</b>
5,0	125/236	<b>80 152 35</b>	<b>9,60</b>
5,5	125/236	<b>80 152 36</b>	<b>9,60</b>
6,0	125/236	<b>80 152 37</b>	<b>9,60</b>
7,0	125/243	<b>80 152 38</b>	<b>11,18</b>
8,0	125/243	<b>80 152 39</b>	<b>11,87</b>
9,0	125/243	<b>80 152 40</b>	<b>12,54</b>
10,0	125/243	<b>80 152 41</b>	<b>13,37</b>
11,0	125/243	<b>80 152 42</b>	<b>14,55</b>
12,0	125/243	<b>80 152 43</b>	<b>13,86</b>
13,0	125/243	<b>80 152 44</b>	<b>15,09</b>
14,0	125/243	<b>80 152 45</b>	<b>18,89</b>
15,0	125/243	<b>80 205 74</b>	<b>15,03</b>
16,0	125/243	<b>80 205 75</b>	<b>18,89</b>
17,0	125/243	<b>80 205 76</b>	<b>18,04</b>

11 12 13





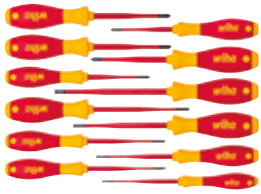

### Schlitz/Phillips/Pozidriv/PlusMinus/Torx®, slimFix, 12-teilig

- VDE-geprüfte Sicherheit bis 1000 Volt
- Schlitz: 3,5 x 100, 4,0 x 100, 5,5 x 125, 6,5 x 160 mm
- Phillips: PH1 x 80, PH2 x 100 mm
- Pozidriv: PZ1 x 80, PZ2 x 100 mm
- PlusMinus: SL/PZ2 x 100 mm
- Torx®: T15 x 100, T20 x 100, T25 x 125

Bestell-Nr.	€/Satz
80 025 84	79,68



### Schlitz/Phillips/PlusMinus Pozidriv, 6-teilig

- VDE-geprüfte Sicherheit bis 1000 Volt
- Schlitz: 3,5 x 100 mm, 4,0 x 100 mm, 5,5 x 125 mm
- Phillips: PH1 x 80 mm, PH2 x 100 mm
- PlusMinus: SL/PZ2 x 100 mm

Bestell-Nr.	€/Satz
80 212 67	38,30

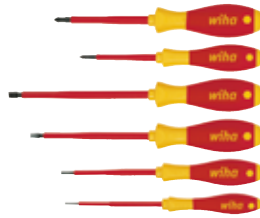

### Schlitz/Phillips, 6-teilig

- VDE-geprüfte Sicherheit bis 1000 Volt
- Schlitz: 3,0 x 100, 4,0 x 100, 5,5 x 125, 6,5 x 150 mm
- Phillips: PH 1 x 80 mm, PH 2 x 100 mm

Bestell-Nr.	€/Satz
80 116 02	24,04

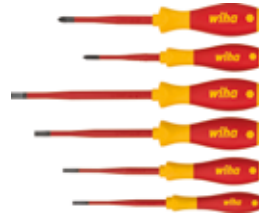

### Schlitz/Phillips slimFix, 6-teilig

- VDE-geprüfte Sicherheit bis 1000 Volt
- Schlitz: 3,5 x 100, 4 x 100, 5,5 x 125, 6,5 x 150 mm
- Phillips: PH 1 x 80, PH 2 x 100 mm

Bestell-Nr.	€/Satz
80 829 84	33,53



### Schlitz/Phillips, 7-teilig

- VDE-geprüfte Sicherheit bis 1000 Volt
- Schlitz: 2,5 x 75 mm, 4,0 x 100 mm, 5,5 x 125 mm, 6,5 x 150 mm
- Phillips: PH1 x 80 mm, PH2 x 100 mm
- Spannungsprüfer 110-250 Volt, 140 mm

Bestell-Nr.	€/Satz
80 116 11	32,02



### Schlitz/Pozidriv, 6-teilig

- VDE-geprüfte Sicherheit bis 1000 Volt
- Schlitz: 2,5 x 75, 3,5 x 100, 4,5 x 125, 5,5 x 125 mm
- Pozidriv: PZ1 x 80, PZ2 x 100 mm

Bestell-Nr.	€/Satz
80 852 36	30,42



### Torx®, 6-teilig

- VDE-geprüfte Sicherheit bis 1000 Volt
- Torx®: T8 x 60 mm, T9 x 60 mm, T10 x 100 mm, T15 x 100 mm, T20 x 100 mm, T25 x 125 mm

Bestell-Nr.	€/Satz
80 205 35	39,82



### Torx® mit Bohrung, 6-teilig

- VDE-geprüfte Sicherheit bis 1000 Volt
- Torx® mit Bohrung: T10H x 100 mm, T15H x 100 mm, T20H x 100 mm, T25H x 125 mm, T30H x 125 mm, T40H x 150 mm

Bestell-Nr.	€/Satz
80 218 05	47,22



### Sechskant-Steckschlüssel, 5-teilig

- VDE-geprüfte Sicherheit bis 1000 Volt
- Sechskant-Steckschlüssel: SW 5,5 x 125, 7 x 125, 8 x 125, 10 x 125, 13 x 125 mm

Bestell-Nr.	€/Satz
80 025 85	48,22



### Spannungsprüfer einpolig, 110-250 Volt

- VDE-geprüfte Sicherheit bis 1000 V
- Stabil und robust wie ein vollwertiger Schraubendreher

Länge [mm]	Bestell-Nr.	€/Stück
140	80 209 46	7,98



### Spannungsprüfer, einpolig, berührungslos, 12-1000 V

- VDE-geprüfte Sicherheit bis 1000 Volt
- LED Taschenlampe mit An/Aus Schalter: Ja
- Erkennung: Skala und Ton LED
- Messkategorie: CAT IV 1000 V
- Spannungsbereich: 12 V-1000 V AC
- Maße (L x B x H) (mm): 150 x 29 x 29
- Lieferumfang: - Batterien: 2 x AAA

Bestell-Nr.	€/Stück
70 006 59	33,02

## ESD-Schraubendreher

- Elektrostatisch ableitende Werkzeuge schützen Bauteile vor Zerstörung



### Schlitz

Größe [mm]	Bestell-Nr.	€/Stück
2,5 x 0,4	80 213 12	4,60
3,0 x 0,5	80 213 13	5,19
4,0 x 0,8	80 213 14	6,00
5,5 x 1,0	80 213 15	8,97
6,5 x 1,2	80 213 16	10,41



### Phillips

Größe	Bestell-Nr.	€/Stück
PH0	80 213 17	5,97
PH1	80 213 18	7,20
PH2	80 213 19	9,57



### Pozidriv

Größe	Bestell-Nr.	€/Stück
PZ0	80 213 20	6,72
PZ1	80 213 21	8,04



### Torx®

Torx®	Bestell-Nr.	€/Stück
T3	80 213 22	8,04
T4	80 213 23	8,04
T5	80 213 24	6,21
T6	80 213 25	6,21
T7	80 213 26	6,21
T8	80 213 27	6,21
T9	80 213 28	6,56
T10	80 213 29	6,81
T15	80 213 30	7,11
T20	80 213 31	7,20



### Schlitz/Phillips, 5-teilig

- Bestehend aus:
- Schlitz: 3/4
  - Phillips: PH0/PH1/PH2

Bestell-Nr.	€/Satz
80 213 10	27,92



### Torx®, 5-teilig

- Bestehend aus:
- Torx®: T6/T8/T9/T10/T15

Bestell-Nr.	€/Satz
80 213 11	27,12



### Steckschlüsselsatz 1/4" + 1/2", in L-BOXX®, 60-teilig

- 1/4" Hebel-Umschaltknarre, 128 mm
- 1/4" Steckschlüsseleinsatz Außen-Sechskant: SW 4/5/5,5/6/7/8/9/10/11/12/13/14
- 1/4" Verlängerung: 75, 150 mm
- 1/4" Kardangelenk
- Bit-Adapter 1/4" Vierkant x 1/4" Sechskant
- 1/4" Bithalter mit Griff, 112 mm
- 1/4" Bithalter mit mechanischer Verriegelung, 60 mm
- 1/4" Bits Schlitz: 4,5/5,5/6,5, 25 mm
- 1/4" Bits Phillips: PH1/PH2, 25 mm
- 1/4" Bits Pozidriv: PZ1/PZ2/PZ3, 25 mm
- 1/4" Bits Torx®: T10/T15/T20/T25/T27/T30/T40, 25 mm
- 1/4" Bits Innen-Sechskant: SW 3/4/5/6, 25 mm
- 1/4" Bithalter mit mechanischer Verriegelung, 60 mm
- 1/2" Hebel-Umschaltknarre, 257 mm
- 1/2" Steckschlüsseleinsatz Doppel-Außen-Sechskant: SW 10/11/12/13/14/15/16/17/18/19/21/22/24/27/30/32/34
- 1/2" Verlängerung: 150, 250 mm
- 1/2" Kardangelenk

Bestell-Nr. €/Satz  
**80 218 19 220,98**



### Steckschlüsselsatz 1/4", in Gürteltasche, 40-teilig

- 1/4" Hebel-Umschaltknarre, 128 mm
- 1/4" Steckschlüsseleinsatz Außen-Sechskant: SW 4/4,5/5/5,5/6/7/8/9/10/11/12/13/14
- 1/4" Verlängerung: 75, 150 mm
- 1/4" Kardangelenk
- Bit-Adapter 1/4" Vierkant x 1/4" Sechskant
- 1/4" Bithalter mit Griff, 112 mm
- 1/4" Bithalter mit mechanischer Verriegelung, 60 mm
- 1/4" Bits Schlitz: 4,5/5,5/6,5, 25 mm
- 1/4" Bits Phillips: PH1/PH2, 25 mm
- 1/4" Bits Pozidriv: PZ1/PZ2/PZ3, 25 mm
- 1/4" Bits Torx®: T10/T15/T20/T25/T27/T30/T40, 25 mm
- 1/4" Bits Innen-Sechskant: SW 3/4/5/6, 25 mm
- 1/4" Bithalter mit mechanischer Verriegelung, 60 mm

Bestell-Nr. €/Satz  
**80 218 20 116,14**



### Werkzeugrucksack Set L electric, 26-teilig

- VDE-geprüfte Sicherheit 1000 V
- Material: Bodenwanne aus Polypropylen und Gehäuse auch Denier-Nylon
- Einfacher Zugang zu den Werkzeugen durch kippsicheren Stand
- Zweiseitige Öffnungsmöglichkeit mit zahlreichen Innentaschen
- Individuelle Zusatzausrüstung kann dank zusätzlichen Schlaufen und Stauraum außen und innen problemlos hinzugepackt werden
- Mit ergonomisch- und thermogeformter Rückenpolsterung
- Außenmaß (B x H x T): 330 x 480 x 230 mm
- Gewicht: 7,34 kg

#### Bestehend aus:

- Stiftschlüssel Innensechskant mit Kugelkopf: SW 1,5, 91 mm / 2, 101 mm / 2,5, 113 mm / 3, 128 mm / 4, 142 mm / 5, 163 mm / 6, 184 mm / 8, 206 mm / 10, 231 mm
- Schraubendreher Schlitz slimFix: 3,5, 204 mm / 5,5, 243 mm
- Schraubendreher Pozidriv slimFix: PZ1, 191 mm / PZ2, 218 mm
- Wasserpumpenzange, 250 mm
- Flachrundzange, 200 mm
- Kombizange, 180 mm
- Seitenschneider, 160 mm
- Installationszange, 170 mm
- Gliedermaßstab, 2 m
- LED-Taschenlampe mit Laser und UV-Licht inkl. 3x AAA-Batterien
- Spannungsprüfer, einpolig, berührungslos, 12-1000 V
- Abmantelungswerkzeug 6-13 mm<sup>2</sup>
- Universalschlüssel mit Doppelgelenk

Bestell-Nr. €/Set  
**81 007 76 871,07**



### Werkzeugrucksack Set L mechanic, 65-teilig

- VDE-geprüfte Sicherheit 1000 V
- Material: Bodenwanne aus Polypropylen und Gehäuse auch Denier-Nylon
- Einfacher Zugang zu den Werkzeugen durch kippsicheren Stand
- Zweiseitige Öffnungsmöglichkeit mit zahlreichen Innentaschen
- Individuelle Zusatzausrüstung kann dank zusätzlichen Schlaufen und Stauraum außen und innen problemlos hinzugepackt werden
- Mit ergonomisch- und thermogeformter Rückenpolsterung
- Außenmaß (B x H x T): 330 x 480 x 230 mm
- Gewicht: 7,34 kg

#### Bestehend aus:

- Stiftschlüssel Innensechskant mit Kugelkopf: SW 1,5, 91 mm / 2, 101 mm / 2,5, 113 mm / 3, 128 mm / 4, 142 mm / 5, 163 mm / 6, 184 mm / 8, 206 mm / 10, 231 mm
- Schraubendreher Schlitz: 3, 204 mm / 4, 211 mm
- Schraubendreher Schlitz mit Schlagkappe: 12, 371 mm
- Schraubendreher Phillips: PH1, 191 mm / PH2, 218 mm
- Bit-Schraubendreher
- Bit-Halter
- Umschaltknarre
- Steckschlüsselverlängerung: 75, 150 mm
- Steckschlüsseleinsatz Außen-Sechskant: SW 4/4,5/5/5,5/6/7/8/9/10/11/12/13/14
- Bits Schlitz: 4,5/5,5/6,5
- Bits Phillips: PH1/PH2
- Bits Pozidriv: PZ1/PZ2/PZ3
- Bits Torx®: T10/T15/T20/T25/T27/T30/T40
- Bits Innensechskant: SW 3/4/5/6
- Antriebsadapter
- Ringratschenmaulschlüssel: SW 8/10/13/17/19
- Wasserpumpenzange, 250 mm
- Kombizange, 180 mm
- Seitenschneider, 180 mm
- Hammer, 300 g

Bestell-Nr. €/Set  
**81 007 77 871,07**



### Werkzeug-Satz Schraubendreher und Seitenschneider, 6-teilig

- VDE-geprüfte Sicherheit bis 1000 V

#### Bestehend aus:

- Schraubendreher Schlitz: 3,5 x 100 mm, 4,5 x 125 mm, 5,5 x 125 mm
- Schraubendreher Phillips: PH1 x 80 mm, PH2 x 100 mm
- Seitenschneider, 160 mm

Bestell-Nr.	€/Satz
80 025 83	50,58



### Werkzeug-Satz Schraubendreher, Seitenschneider, Flachrundzange, 6-teilig

- VDE-geprüfte Sicherheit bis 1000 V

#### Bestehend aus:

- Schlitz: 3,5 x 204 mm, 5,5 x 243 mm
- Phillips: PH2 x 218 mm
- VDE-Kraftseitenschneider, 180 mm
- VDE-Flachrundzange mit Schneide, 200 mm

Bestell-Nr.	€/Satz
80 205 31	66,87



### Werkzeug-Satz Schraubendreher, Seitenschneider, 7-teilig

- VDE-geprüfte Sicherheit bis 1000 V

#### Bestehend aus:

- Schlitz: 3,5 x 204 mm, 4,5 x 211 mm, 5,5 x 243 mm
- Phillips: PH2 x 218 mm
- Pozidriv: PZ2 x 218 mm
- PlusMinus: SL/PZ2 x 218 mm
- VDE-Kraftseitenschneider, 180 mm

Bestell-Nr.	€/Satz
80 205 30	77,12



### Werkzeug-Satz Schraubendreher, Seitenschneider, Flachrundzange, Abisolierzange, 12-teilig

- VDE-geprüfte Sicherheit bis 1000 V

#### Bestehend aus:

- Schlitz: 3,5 x 204 mm, 4,5 x 236 mm, 5,5 x 243 mm
- Pozidriv: PZ1 x 191 mm, PZ2 x 218 mm
- Spannungsprüfer 110-250 V
- VDE-Seitenschneider, 200 mm
- VDE-Kraftseitenschneider, 180 mm
- VDE-Flachrundzange mit Schneide, 200 mm
- Gliedmaßenstab, 2 m
- Abisolierzange
- Abmantelungswerkzeug mit Schleppklinge für 4-28 mm<sup>2</sup> Rundkabel

Bestell-Nr.	€/Satz
80 205 29	169,40



### Werkzeug-Satz Schraubendreher, Seitenschneider, Wasserpumpenzange, 30-teilig

#### Bestehend aus:

- Schlitz: 3,0 x 204 mm, 5,5 x 236 mm
- Phillips: PH1 x 191 mm, PH2 x 218 mm
- Winkelschraubendreher Sechskant: SW 1,5/2/2,5/3/4/5/6/8/10
- 1/4" Quergriff-Bithalter, 150 mm
- 1/4" Bithalter, 58 mm
- 1/4" Bit Phillips: 2xPH2, 25 mm
- 1/4" Bits Pozidriv: PZ1/2xPZ2/PZ3, 25 mm
- 1/4" Bits Torx: T10/T15/T20/T25/T30/T40, 25 mm
- Seitenschneider, 160 mm
- Wasserpumpenzange, 250 mm
- Gliedmaßenstab, 2 m

Bestell-Nr.	€/Satz
80 205 33	104,26



### Werkzeug-Satz Schraubendreher, Kombizange, Seitenschneider, Wasserpumpenzange, 31-teilig

#### Bestehend aus:

- Schlitz: 4,0 x 211 mm, 5,5 x 236 mm
- Phillips: PH1 x 191 mm, PH2 x 218 mm
- Winkelschraubendreher Sechskant mit Kugelkopf und MagicRing®: SW 1,5/2/2,5/3/4/5/6/8/10
- 1/4" Doppel-Bithalter-Quergriff, 150 mm
- 1/4" Bithalter, 58 mm
- 1/4" Bit Phillips: 2xPH2, 25 mm
- 1/4" Bits Pozidriv: PZ1/2xPZ2/PZ3, 25 mm
- 1/4" Bits Torx®: T10/T15/T20/T25/T30/T40, 25 mm
- Kombizange, 200 mm
- Kraftseitenschneider, 200 mm
- Wasserpumpenzange, 250 mm
- Gliedmaßenstab, 2 m

Bestell-Nr.	€/Satz
80 205 32	175,83







### Bithalter-Satz CentroFix Super Slim, 9-teilig

- VDE-geprüfte Sicherheit bis 1000 Volt
- Bestehend aus:**
- 1 x Bithalter Länge 58 mm
- 1 x Bithalter Länge 160 mm
- Schlitz: 2,5 + 3,5 + 5,5
- Pozidriv: PZ1 + PZ2
- Kombiklinge Pozidriv: SL/PZ1 + SL/PZ2

Bestell-Nr. €/Satz  
80 023 99 45,36



### Schraubendrehersatz slimVario® Schlitz, Phillips, Pozidriv, Torx®, Innen-Sechskant, PlusMinus Pozidriv, 19-teilig

- VDE-geprüfte Sicherheit bis 1000 Volt
- Bestehend aus:**
- Schraubendreher für Slim-Bits
- Stubby Schraubendreher für Slim-Bits
- Schlitz Slim-Bit: 2,5/3,5/5,5, 75 mm
- Phillips: PH1/PH2, 75 mm
- Pozidriv: PZ1/PZ2, 75 mm
- PlusMinus Pozidriv: SL/PZ1 / SL/PZ 2, 75 mm
- Innen-Sechskant: SW 3/4/5, 75 mm
- Torx®: T9/T10/T15/T20, 75 mm

Bestell-Nr. €/Satz  
80 217 99 77,16



### Werkzeug-Set slimVario electric, 32-teilig, inkl. Transporttasche

- VDE-geprüfte Sicherheit bis 1000 Volt
- Bestehend aus:**
- Schlitz Slim-Bit: 2,0/3,5/5,5/6,5, 75 mm
- Phillips Slim-Bit: PH0/PH1/PH2, 75 mm
- Pozidriv Slim-Bit: PZ1/PZ2, 75 mm
- PlusMinus Slim-Bit: SL/PZ1 / SL/PZ 2, 75 mm
- Innen-Sechskant Slim-Bit: SW 3/4/5, 75 mm
- Torx® Slim-Bit: T10/T15/T20/T25, 75 mm
- Adapter Verlängerung für Slim-Bits
- Adapter mit 1/4" Vierkanttrieb
- Steckschlüsseleinsatz: SW 5/5,5/6/7/8/10/11/13, 42 mm
- Schraubendreher für Slim-Bits
- Feinschraubendreher für Slim-Bits
- Stubby Schraubendreher für Slim-Bits

Bestell-Nr. €/Set  
80 084 36 207,02



### Werkzeug-Set mit Drehmomentschraubendreher, 18-teilig

- VDE-geprüfte Sicherheit bis 1000 Volt
- Auslösegenauigkeit von +/- 6%
- Bestehend aus:**
- VDE-Drehmoment-Bithalter für slimBits, 0,8-5,0 Nm
- Schlitz: 2,5/3,5/5,5/6,5, 75 mm
- Phillips: PH1/PH2, 75 mm
- Pozidriv: PZ1/PZ2, 75 mm
- Torx®: T9/T10/T15/T20/T25, 75 mm
- PlusMinus: SL/PZ1, SL/PZ2, 75 mm
- VDE-Adapter für slimBits
- Einstellwerkzeug für Drehmoment-Schraubendreher

Bestell-Nr. €/Set  
80 026 17 152,64



### Werkzeug-Set mit Drehmomentschraubendreher, 13-teilig

- VDE-geprüfte Sicherheit bis 1000 V
- VDE-Drehmoment-Bithalter für slimBits, 0,8-5,0 Nm
- VDE-Bithalter für slimBits
- Schlitz: 2,5/3,5/5,5, 75 mm
- Phillips: PH1/PH2, 75 mm
- Pozidriv: PZ1/PZ2, 75 mm
- PlusMinus: SL/PZ1, SL/PZ2, 75 mm
- VDE-Adapter für slimBits
- Einstellwerkzeug für Drehmoment-Schraubendreher
- Inkl. Falttasche

Bestell-Nr. €/Set  
80 206 34 129,96



### Steckschlüsseleinsatz 1/4" TorqueVario®-S, 10-teilig

- VDE-geprüfte Sicherheit bis 1000 Volt
- Bestehend aus:**
- Adapter slimVario® für 1/4" Steckschlüssel
- Adapter TorqueVario®-S für 1/4" Steckschlüssel
- 1/4" Steckschlüsseleinsatz: SW 5,0/5,5/6,0/7,0/8,0/10,0/11,0/13,0

Bestell-Nr. €/Stück  
80 218 10 116,83



### ESD-Drehmoment-Schraubendreher TorqueVario®-S, mit einstellbarer Drehmomentbegrenzung

- Inkl. mitgeliefertem Einstellwerkzeug
- Elektrostatisch ableitende Werkzeuge schützen Bauteile vor Zerstörung
- Einstellbarer Drehmomentbereich mit deutlich hör- und spürbarem Signal beim Auslösen des Drehmoments
- Auslösegenauigkeit von +/- 6-10%

Länge [mm]	Drehmoment [Nm]	Toleranz	Bestell-Nr.	€/Stück
127	0,04-0,46	10%	80 213 32	100,41
127	0,1-0,6	10%	80 213 33	100,41
127	0,1-0,6	6%	80 213 34	119,00
127	0,4-1,0	6%	80 213 35	100,41
131	0,5-2,0	6%	80 213 36	111,71
138	0,8-5,0	6%	80 213 37	116,64



### Drehmomentschraubendreher-Set 0,8-5,0 Nm, 13-teilig

- Auslösegenauigkeit von +/- 6%
- Bestehend aus:**
- 1/4" Bit-Adapter
- 1/4" Drehmoment-Bithalter, 0,8-5,0 Nm
- Einstellwerkzeug für Drehmoment-Bithalter
- Phillips: PH1/PH2, 25 mm
- Pozidriv: PZ1/PZ2, 25 mm
- Innen-Sechskant: SW 3/4, 25 mm
- Torx®: T10/T15/T20/T25, 25 mm

Bestell-Nr. €/Set  
80 209 59 106,15

## Elektronik-Schraubendreher

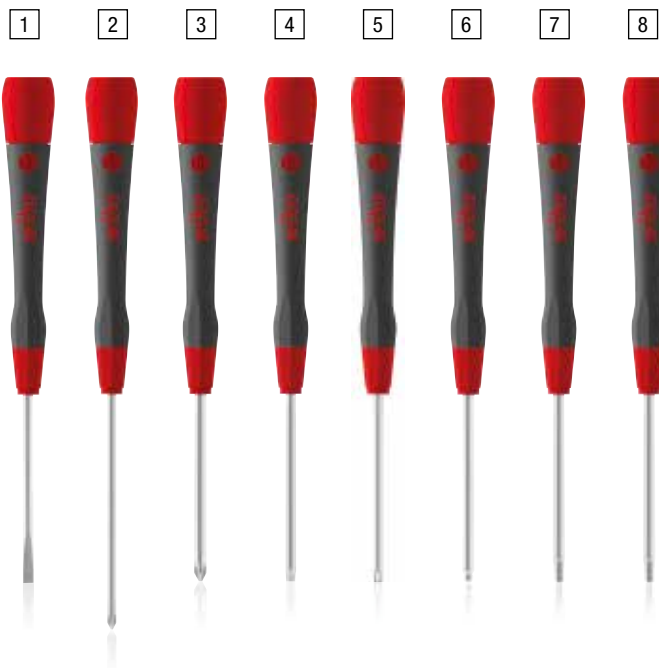

- Anwendung: Ideal für alle feinen, filigranen Arbeiten in der Elektro- und Feinmechanik
- Griff mit Drehkappe und Schnelldrehzone



### Torx®, Klinge rund

Größe	Länge [mm]	Bestell-Nr.	€/Stück
T1	40/134	80 058 07	9,31
T2	40/134	80 058 08	9,31
T3	40/134	80 058 09	9,31
T4	40/134	80 058 10	9,31
T5	40/134	80 058 11	8,50
T6	40/134	80 058 12	6,47
T7	40/140	80 058 13	6,47
T8	40/140	80 058 14	6,47
T9	50/150	80 058 15	6,66
T10	50/150	80 058 16	6,66
T15	60/160	80 058 17	6,95
T20	60/160	80 058 18	6,95



### Torx® MagicSpring®

Größe	Länge [mm]	Bestell-Nr.	€/Stück
T6	40/140	80 212 79	8,22
T7	40/140	80 212 80	8,22
T8	40/140	80 212 81	8,22
T9	50/150	80 212 82	8,22
T10	50/150	80 212 83	8,50
T15	60/150	80 212 84	8,79



### Schlitz, Klinge rund

Größe	Länge [mm]	Bestell-Nr.	€/Stück
0,8 x 1,6	40/134	80 057 86	7,32
1,0 x 0,18	40/134	80 057 87	6,57
1,2 x 0,2	40/134	80 057 88	5,76
1,5 x 0,25	40/134	80 057 89	5,10
1,5 x 0,25	60/154	80 057 90	5,21
1,8 x 0,3	40/134	80 057 91	5,10
1,8 x 0,3	60/154	80 057 92	5,21
2,0 x 0,4	40/140	80 057 93	4,25
2,0 x 0,4	60/160	80 057 94	4,44
2,0 x 0,4	100/200	80 057 95	4,63
2,5 x 0,4	50/150	80 057 96	4,06
2,5 x 0,4	75/175	80 057 97	4,25
2,5 x 0,4	100/200	80 057 98	4,44
3,0 x 0,5	50/150	80 057 99	4,06
3,0 x 0,5	100/200	80 058 00	4,44
3,5 x 0,6	60/160	80 058 01	4,49
4,0 x 0,8	60/160	80 206 20	4,71
4,0 x 0,8	100/200	80 206 21	5,05



### Phillips, Klinge rund

Größe	Länge [mm]	Bestell-Nr.	€/Stück
PH000	40/134	80 058 02	8,13
PH00	40/134	80 058 03	5,87
PH00	60/160	80 212 77	6,38
PH0	50/150	80 058 04	4,49
PH0	75/175	80 058 05	5,05
PH1	60/160	80 058 06	5,34
PH1	80/180	80 212 78	5,63



### Pozidriv, Klinge rund

Größe	Länge [mm]	Bestell-Nr.	€/Stück
PZ0	50/150	80 058 19	4,81
PZ1	60/160	80 058 20	5,87



### Sechskant-Kugelkopf, Klinge rund

SW [mm]	Länge [mm]	Bestell-Nr.	€/Stück
1,3	40/134	80 058 28	7,61
1,5	50/150	80 058 29	7,04
2,0	50/150	80 058 30	6,47
2,5	60/160	80 058 31	5,96
3,0	60/160	80 058 32	5,76



### Sechskant-Steckschlüssel, Klinge rund

SW [mm]	Länge [mm]	Bestell-Nr.	€/Stück
1,5	60/100	80 206 22	9,81
1,8	60/100	80 206 23	9,45
2,0	60/100	80 206 24	9,45
2,5	60/100	80 206 25	8,42
3,0	60/100	80 206 26	8,42
3,5	60/100	80 206 27	8,79
4,0	60/100	80 206 28	8,79
4,5	60/100	80 206 29	9,00
5,0	60/100	80 206 30	9,00
5,5	60/100	80 206 31	9,00
6,0	60/100	80 206 32	9,00
7,0	60/100	80 206 33	9,45



### Innen-Sechskant, Klinge rund

SW [mm]	Länge [mm]	Bestell-Nr.	€/Stück
0,7	40/134	80 058 21	5,96
0,9	40/134	80 058 22	5,76
1,3	40/134	80 058 23	5,05
1,5	50/144	80 058 24	4,86
2,0	50/150	80 058 25	4,25
2,5	60/160	80 058 26	4,25
3,0	60/160	80 058 27	4,02

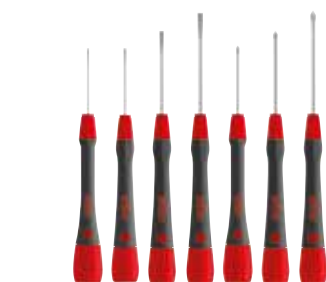

### Schlitz/Phillips, 7-teilig

- Schlitz Gr. 1,5 x 40, 2,0 x 40, 2,5 x 50, 3,0 x 50 mm
- Phillips Gr. PH 00 x 40, PH 0 x 50, PH 1 x 60 mm
- Mit Drehkappen und Schnelldrehzone

Bestell-Nr.	€/Set
80 057 82	26,09



### Torx®, 6-teilig

- Torx® T4 x 40, T5 x 40, T6 x 40, T7 x 40, T8 x 40, T9 x 50 mm
- Klinge aus Chrom-Vanadium Stahl, durchgehend gehärtet, mattverchromt
- Mit Drehkappe und Schnelldrehzone
- ChromTop-Klingenspitze garantiert höchste Maßhaltigkeit
- Mit Kunststoffhalter zum Aufhängen oder Stellen

Bestell-Nr.	€/Set
80 057 83	35,97



### Sechskant-Steckschlüssel, 6-teilig

- SW 2,5 x 60, 3 x 60, 3,5 x 60, 4 x 60, 5 x 60, 5,5 x 60 mm
- Mit Drehkappe und Schnelldrehzone
- Mit Kunststoffhalter zum Aufhängen oder Stellen

Bestell-Nr.	€/Set
80 057 85	44,62



### Sechskant-Kugelkopf, 6-teilig

- SW 0,9 x 40, 1,3 x 40, 1,5 x 50, 2,0 x 50, 2,5 x 60, 3,0 x 60 mm
- Mit Drehkappe und Schnelldrehzone
- Mit Kunststoffhalter zum Aufhängen oder Stellen
- Kugelkopf ermöglicht das Verschrauben unter einem Winkel von bis zu 25°

Bestell-Nr.	€/Set
80 057 84	33,28



### MagicSpring®

= Schnelleres Ein- und Ausdrehen von Torx®-Schrauben durch eine intelligente Festhaltfeder aus Edelstahl.

## Quergriff-Schraubendreher



1 ●

### Sechskant

SW [mm]	Länge [mm]	Bestell-Nr.	€/Stück
2,0	100/126	80 153 98	2,97
2,0	200/226	80 212 89	3,99
2,5	100/126	80 153 99	3,03
2,5	200/226	80 154 00	4,11
3,0	100/126	80 154 01	2,93
3,0	150/176	80 154 02	3,14
3,0	200/226	80 097 48	3,74
3,0	350/382	80 212 90	8,00
4,0	100/126	80 154 03	2,97
4,0	150/176	80 154 04	3,27
4,0	200/226	80 097 49	3,74
4,0	350/382	80 154 05	8,00
5,0	100/132	80 154 06	3,22
5,0	150/182	80 154 07	3,56
5,0	200/232	80 097 50	4,20
5,0	350/382	80 212 91	7,22
6,0	100/132	80 154 08	3,74
6,0	150/182	80 154 09	4,11
6,0	200/232	80 097 51	4,59
6,0	350/382	80 212 92	7,89
7,0	200/232	80 154 10	5,52
8,0	350/382	80 212 93	8,58
8,0	100/132	80 154 11	4,59
8,0	150/182	80 154 12	5,01
8,0	200/232	80 097 52	5,43
10,0	100/138	80 154 13	7,64
10,0	200/238	80 097 53	9,25
12,0	200/238	80 154 15	11,97

2 ○

### Sechskant-Steckschlüssel

SW [mm]	Länge [mm]	Bestell-Nr.	€/Stück
5,5	125/157	80 154 17	7,44
6,0	125/157	80 154 18	7,52
6,0	200/232	80 154 19	10,06
7,0	125/157	80 154 20	8,21
7,0	200/232	80 154 21	10,06
8,0	125/157	80 154 22	8,37
8,0	200/232	80 154 23	10,33
9,0	125/157	80 154 24	9,05
9,0	200/232	80 154 25	10,86
10,0	125/157	80 154 26	8,88
10,0	200/232	80 154 27	11,01
11,0	125/157	80 154 29	10,26
11,0	230/262	80 154 30	12,98
12,0	125/157	80 154 31	10,86
12,0	230/262	80 154 32	14,01
13,0	125/157	80 154 33	11,88
13,0	230/262	80 154 34	14,19
14,0	125/157	80 154 35	13,08
15,0	125/157	80 154 36	14,70
16,0	125/157	80 154 37	13,77
17,0	125/157	80 154 38	14,29

3 ★

### Torx®

Größe	Länge [mm]	Bestell-Nr.	€/Stück
T9	100/126	80 154 39	6,40
T10	100/126	80 154 40	6,57
T15	100/126	80 154 41	6,66
T15	200/226	80 154 42	8,46
T20	100/132	80 154 43	7,26
T20	200/232	80 154 44	9,31
T25	100/132	80 154 45	7,44
T25	200/232	80 154 46	9,66
T27	100/132	80 154 47	7,61
T27	200/232	80 154 48	9,90
T30	100/132	80 154 49	7,77
T30	200/232	80 154 50	10,43
T40	100/132	80 154 51	8,28
T40	200/232	80 154 52	11,36
T45	250/288	80 154 53	14,70
T50	250/288	80 154 54	14,59

4



4 ●

### Quergriff-Schraubendreher-Satz Sechskant, 7-teilig

- Bestehend aus:
  - Sechskant SW 2 x 100, 2,5 x 100, 3 x 100, 4 x 150, 5 x 150, 6 x 200, 8 x 200 mm

Bestell-Nr. €/Satz  
80 154 16 31,58

5



5 ●

### Quergriff-Schraubendreher-Satz Sechskant, 6-teilig

- Bestehend aus:
  - Innen-Sechskant: SW 2,5 x 100 mm, 3 x 100 mm, 4 x 150 mm, 5 x 150 mm, 6 x 150 mm, 8 x 200 mm

Bestell-Nr. €/Satz  
80 212 87 22,28

6



6 ★

### Quergriff-Schraubendreher-Satz Torx®, mit Quergriff, 7-teilig

- Rostfrei, mattverchromt
- Inkl. Werkbankständer
- Bestehend aus:
  - Torx®: T10 x 126 mm, T15 x 126 mm, T20 x 132 mm, T25 x 132 mm, T30 x 132 mm, T40 x 232 mm, T50 x 288 mm

Bestell-Nr. €/Satz  
80 206 62 63,60





### Kombiklingen-Set, 6-teilig

- Teleskopgriff für einstellbare Klingeniängen von 42-114 mm
- **Bestehend aus:**
  - Schraubendrehergriff SoftFinish® für SYSTEM 6 Wechselklingen
  - Schlitz: 4/6, 150 mm
  - Phillips: PH1/PH2, 150 mm
  - Pozidriv: PZ1/PZ2, 150 mm
  - Torx® mit Kugelkopf: T10/T15/T20/T25, 150 mm

Bestell-Nr. €/Set  
80 206 44 37,13



### Kombiklingen-Set, 11-teilig

- Teleskopgriff für einstellbare Klingeniängen von 42-114 mm
- **Bestehend aus:**
  - Schraubendrehergriff SoftFinish®
  - Schlitz: 4,0-6,0/5,5-6,5
  - Phillips: PH1/PH2
  - Pozidriv: PZ1/PZ2
  - Torx®: T10/T15/T20/T25/T30/T40
  - Sechskant SW: 4/5/6
- Inkl. Rolltasche aus Kunstleder

Bestell-Nr. €/Set  
80 152 18 50,74



### Kombiklingen-Set, 8-teilig

- Teleskopgriff für einstellbare Klingeniängen von 42-114 mm
- **Bestehend aus:**
  - Schraubendrehergriff SoftFinish® für SYSTEM 6 Wechselklingen
  - Sechskant-Steckschlüsseinsatz SW: 5/5,5/6/7/8/10/13, 150 mm

Bestell-Nr. €/Set  
80 206 45 56,17



### ESD-Kombiklingen-Set, 6-teilig

- Teleskopgriff für einstellbare Klingeniängen von 42-114 mm
- Elektrostatisch ableitende Werkzeuge schützen Bauteile vor Zerstörung
- **Bestehend aus:**
  - ESD-Schraubendrehergriff SoftFinish® für SYSTEM 6 Wechselklingen
  - Schlitz: 3,5/4/4,5/5,5/6/6,5, 150 mm
  - Phillips: PH1/PH2, 150 mm
  - Innen-Sechskant: SW 5, 150 mm
  - Innen-Sechskant mit Kugelkopf: SW 5, 150 mm

Bestell-Nr. €/Set  
80 213 38 38,45



### Kombiklingen Schlitz, für Griff SoftFinish®

- Klingeniänge: 150 mm

Breite/Schlitz 1 [mm]	Breite/Schlitz 2 [mm]	Schlitzstärke 1 [mm]	Schlitzstärke 2 [mm]	Bestell-Nr.	€/Stück
3,5	4,5	0,6	0,8	80 151 85	6,05
4,0	6,0	0,8	1,0	80 151 86	6,05
5,5	6,5	1,0	1,2	80 151 87	6,05



- Sechskantklinge: 6 mm



### Kombiklingen Schlitz/Phillips, für Griff SoftFinish®

- Klingeniänge: 150 mm

Breite/Schlitz [mm]	Phillips PH	Schlitzstärke [mm]	Bestell-Nr.	€/Stück
4,0	PH1	0,8	80 151 88	6,05
6,0	PH2	1,0	80 151 89	6,05



- Sechskantklinge: 6 mm



### Kombiklingen Phillips, für Griff SoftFinish®

- Klingeniänge: 150 mm

Phillips 1	Phillips 2	Bestell-Nr.	€/Stück
PH1	PH2	80 151 91	6,05
PH2	PH3	80 151 92	6,05



- Sechskantklinge: 6 mm



### Kombiklingen Pozidriv, für Griff SoftFinish®

- Klingeniänge: 150 mm

Pozidriv 1	Pozidriv 2	Bestell-Nr.	€/Stück
PZ1	PZ2	80 151 93	6,05
PZ2	PZ3	80 151 94	6,05



- Sechskantklinge: 6 mm



### Kombiklingen Sechskantkugelkopf-Sechskant, für Griff SoftFinish®

- Klingeniänge: 150 mm
- Sechskantklinge: 6 mm
- Kugelkopf ermöglicht das Verschrauben unter einem Winkel von bis zu 25°

SW [mm]	Sechskant 2 [mm]	Bestell-Nr.	€/Stück
2,5	2,5	80 151 95	6,05
3,0	3	80 151 96	6,05
4,0	4	80 151 97	6,05
5,0	5	80 151 98	6,05
6,0	6	80 151 99	6,05



### Kombiklingen Torx®, für Griff SoftFinish®

- Klingeniänge: 150 mm
- Sechskantklinge: 6 mm

Torx® 1	Torx® 2	Bestell-Nr.	€/Stück
T6	T8	80 152 00	6,05
T7	T9	80 152 01	6,05
T10	T15	80 152 02	6,05
T20	T25	80 152 03	6,05
T30	T40	80 152 04	6,05



### Kombiklingen Torx® BO mit Bohrung, für Griff SoftFinish®

- Klingeniänge: 150 mm
- Sechskantklinge: 6 mm
- Für Torx®-Schrauben mit Sicherungsstift

Torx® mit Bohrung 1	Torx® mit Bohrung 2	Bestell-Nr.	€/Stück
T-B06	T-B08	80 152 06	6,99
T-B07	T-B09	80 152 07	6,99
T-B010	T-B015	80 152 08	6,99
T-B020	T-B025	80 152 09	6,99
T-B030	T-B040	80 152 10	6,99



### Wechselklinge Außen-Sechskant

- Sechskantklinge: 6 mm

SW [mm]	Bestell-Nr.	€/Stück	SW [mm]	Bestell-Nr.	€/Stück
4,0	80 206 46	7,22	8,0	80 206 52	7,55
4,5	80 206 47	7,22	9,0	80 206 53	7,55
5,0	80 206 48	7,22	10,0	80 206 54	7,55
5,5	80 206 49	7,55	11,0	80 206 55	7,55
6,0	80 206 50	7,55	13,0	80 206 56	7,55
7,0	80 206 51	7,55			



- Einstellbare Klingeniänge von 42-114 mm



### Bithalter, für Griff SoftFinish®

- Klingeniänge: 150 mm
- Sechskantklinge: 6 mm
- Antrieb 6,3 mm (1/4") Bits
- Mit Dauermagnet

Bestell-Nr. €/Stück  
80 152 16 12,11



### Handhalter SoftFinish®

- 6 mm Sechskantaufnahme
- Gesamtlänge: 115 mm

Bestell-Nr. €/Stück  
80 084 11 13,22



### ESD-Handhalter

- Teleskopgriff für einstellbare Klingeniängen von 42-114 mm
- Elektrostatisch ableitende Werkzeuge schützen Bauteile vor Zerstörung

Bestell-Nr. €/Stück  
80 213 39 13,99



### Magazin-Bithalter Schlitz/Phillips, 9-teilig, magnetisch

- 6,35 mm (1/4")
- Bitaufnahme: rostfreier Stahl mit Dauermagnet
- Schlitz: 5,5 x 25 mm, 6,5 x 25 mm
- Phillips: PH1 x 25, 3 x PH2 x 25 mm, 2 x PH3 x 25 mm

Bestell-Nr.	€/Stück
80 005 54	19,27



### Magazin-Bithalter, magnetisch, 9-teilig

- Bitaufnahme: rostfreier Stahl mit Dauermagnet
- 1/4" Magazin Bithalter
- 1/4" Bits Schlitz: 6,5, 25 mm
- 1/4" Bits Phillips: PH1/PH2/PH3, 25 mm
- 1/4" Bits Pozidriv: PZ2, 25 mm
- 1/4" Bits Torx®: T15/T20/T25, 25 mm

Bestell-Nr.	€/Set
80 206 39	20,25



### Magazin-Bithalter Pocket Max LiftUp Schlitz, Phillips, Pozidriv, Torx®, 8-teilig

- Schlitz: 4,5/6,5, 25 mm
- Phillips: PH1/PH2, 25 mm
- Pozidriv: PZ1/PZ2, 25 mm
- Torx®: T15/T20, 25 mm

Bestell-Nr.	€/Stück
80 218 66	22,05



### Magazin-Bithalter Schlitz, Phillips, Pozidriv, Torx® LiftUp 25, 12-teilig, magnetisch

- ClicFix Bithalter verriegelt alle Bits
- Schlitz: 4,5/6,5, 25 mm
- Phillips: PH1/PH2/PH3, 25 mm
- Pozidriv: PZ1/PZ2/PZ3, 25 mm
- Torx®: T15/T20/T25/T30, 25 mm

Bestell-Nr.	€/Set
80 855 53	23,57



### Magazin-Bithalter Schlitz, Phillips, Pozidriv, Torx®, Sechskant LiftUp 25, 12-teilig, magnetisch

- ClicFix Bithalter verriegelt alle Bits
- Schlitz: 5,5, 25 mm
- Phillips: PH2, 25 mm
- Pozidriv: PZ1/PZ2/PZ3, 25 mm
- Torx®: T15/T20/T25/T30, 25 mm
- Sechskant: 3/4/5, 25 mm

Bestell-Nr.	€/Set
80 855 54	25,40



### Magazin-Bithalter Schlitz, Phillips, Pozidriv, Torx®, Vierkant, Sechskant LiftUp 26one®, 26-teilig

- 13 Doppelbits:
- Schlitz: 4/5,5/6/6,5, 30 mm
- Phillips: PH0/PH1/PH2/PH3, 30 mm
- Pozidriv: PZ0/PZ1/PZ2/PZ3, 30 mm
- Torx®: T6/T8/T10/T15/20/T25/T27/T30, 30 mm
- Vierkant: #1/#2, 30 mm
- Sechskant: SW 3/4/5/6, 30 mm

Bestell-Nr.	€/Set
80 080 26	38,87



### Magazin-Bithalter Schlitz, Phillips, Pozidriv, Torx®, Innen-Sechskant, 8-teilig

- 7 Doppelbits:
- Bits Schlitz: 4,0/6,0, 25 mm
- Bits Phillips: PH1/PH2, 25 mm
- Bits Pozidriv: PZ1/PZ2, 25 mm
- Bits Torx®: T10/T15/T20/T25, 25 mm
- Bits Innen-Sechskant: SW 3,0/4,0/5,0/6,0, 25 mm

Grifflänge [mm]	Bestell-Nr.	€/Stück
85	80 218 18	13,36



### Magazin-Bithalter Torx®, 8-teilig, magnetisch

- Bitaufnahme: Rostfreier Stahl mit Dauermagnet
- 6,35 mm (1/4") Sechskant
- Torx®: T10/T15/T20/T25/T30/T40, 25 mm

Bestell-Nr.	€/Stück
80 830 62	11,15



### Magazin-Bithalter Schlitz, Phillips, 7-teilig, magnetisch

- Bitaufnahme: Rostfreier Stahl mit Dauermagnet
- 6,35 mm (1/4") Sechskant
- Schlitz: 4,5/6,5/8, 25 mm
- Phillips: PH1/PH2/PH3, 25 mm

Grifflänge [mm]	Bestell-Nr.	€/Stück
57	80 830 63	11,15



### Magazin-Bithalter Schlitz, Pozidriv, magnetisch, 7-teilig

- Schlitz: 4,5/6,5/8, 25 mm
- Pozidriv: PZ1/PZ2/PZ3, 25 mm

Grifflänge [mm]	Bestell-Nr.	€/Set
57	80 206 40	11,15



### Magazin-Bithalter Pocket Max LiftUp mit Schlitz/Phillips/PlusMinus slimBits, 4-teilig

- VDE-geprüfte Sicherheit bis 1000 Volt
- Schlitz: 3,5, 75 mm
- Phillips: PH1/PH2, 75 mm
- Plus/Minus: SL/PZ2, 75 mm

Bestell-Nr.	€/Stück
80 218 65	28,81



### Magazin-Bithalter Schlitz/Phillips, 6-teilig

- VDE-geprüfte Sicherheit bis 1000 Volt
- Schlitz: 2,5/3/4/5,5, 75 mm
- Phillips: PH1/PH2, 75 mm

Bestell-Nr.	€/Stück
80 845 28	43,36



### Magazin-Bithalter LiftUp Schlitz/Phillips/Pozidriv, 6-teilig

- VDE-geprüfte Sicherheit bis 1000 Volt
- ClicFix Bithalter verriegelt alle slimBits
- Schlitz: 3/4/5,5, 75 mm
- Phillips: PH1/PH2, 75 mm
- Pozidriv: SL/PZ2, 75 mm

Bestell-Nr.	€/Stück
80 855 56	43,36



### Magazin-Bithalter Schlitz/Pozidriv/PlusMinus Pozidriv LiftUp, 7-teilig

- VDE-geprüfte Sicherheit bis 1000 Volt
- ClicFix Bithalter verriegelt alle slimBits
- Schlitz: 2,5/3,5/5,5, 75 mm
- Pozidriv: PZ1/PZ2, 75 mm
- Plus/Minus: SL/PZ2, 75 mm

Bestell-Nr.	€/Satz
80 218 00	44,01

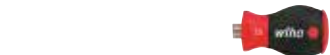

### Bithalter 1/4", magnetisch

- Bitaufnahme: Rostfreier Stahl mit Dauermagnet

Grifflänge [mm]	Bestell-Nr.	€/Stück
57	80 156 69	9,63



### Bithalter 1/4", magnetisch

- Bitaufnahme: Rostfreier Stahl mit Dauermagnet

Klingenlänge [mm]	Gesamtlänge [mm]	Bestell-Nr.	€/Stück
125	225	80 114 94	13,47
300	400	80 114 95	16,13



### Bithalter 1/4" mit Schnellwechselhalter, magnetisch

- Bitaufnahme ClicFix Schnellwechselhalter

Klingenlänge [mm]	Gesamtlänge [mm]	Bestell-Nr.	€/Stück
35	146	80 156 68	14,72



### ESD-Bithalter 1/4" mit Schnellwechselhalter, magnetisch

- Mit Sprengring
- Elektrostatisch ableitende Werkzeuge schützen Bauteile vor Zerstörung

Bestell-Nr.	€/Stück
80 213 44	24,93



### Bithalter 1/4", magnetisch

- Mit Abrollschutz

Grifflänge [mm]	Bestell-Nr.	€/Stück
125	80 208 90	12,71



### Bithalter 1/4", flexibler Schaft

- Klinge kunststoffummanteltes Drahtgeflecht
- Bitaufnahme: rostfreier Stahl mit Sprengring
- Für abgewinkeltes Schrauben

Klingenlänge [mm]	Gesamtlänge [mm]	Bestell-Nr.	€/Stück
150	268	80 114 98	14,27

## Bithalter 1/4"

### CentroFix, mechanisch verriegelbar

- Einhandbedienung
- Antrieb: 1/4" Sechskant
- Hülse: Metall beschichtet

Länge [mm]	Bestell-Nr.	€/Stück
60	<b>80 005 53</b>	<b>13,39</b>

### Schnellwechselhalter mit starkem Dauermagnet

- Antrieb: SDS-Plus

Länge [mm]	Bestell-Nr.	€/Stück
100	<b>80 827 77</b>	<b>13,22</b>

### MagicFlip Force, mit Ringmagnet

- Für das Verschrauben von langen Holzschrauben, auch für Schnellbauschrauben geeignet
- Magnet-ON-OFF: Der Ringmagnet kann aktiviert/deaktiviert werden
- FlipBack: Die Betätigungshülse springt in der letzten Verschraubungsphase automatisch zurück und gibt Sicht auf Schraubenkopf frei

Länge [mm]	Bestell-Nr.	€/Stück
62	<b>80 834 55</b>	<b>14,07</b>

### Edelstahlhülse mit starkem Dauermagnet

- Antrieb: 1/4", Sechskant

Länge [mm]	Bestell-Nr.	€/Stück
59	<b>80 103 09</b>	<b>2,00</b>
74	<b>80 103 10</b>	<b>3,45</b>

### CentroFix Super Slim, mechanisch verriegelbar

- Speziell für die Anwendung in beengtem Arbeitsumfeld
- Antrieb: 1/4" Sechskant
- Die eingesteckten Bits werden automatisch verriegelt

Länge [mm]	Bestell-Nr.	€/Stück
66	<b>80 023 98</b>	<b>12,20</b>

### 1/4" Bithalter, magnetisch

- Länge: 60 mm
- Extra starker Magnet

Bestell-Nr.	€/Stück
<b>80 208 89</b>	<b>6,24</b>

### Bitadapter 1/2" Vierkant auf 1/4" Sechskant

- Länge: 57 mm

Bestell-Nr.	€/Stück
<b>80 208 87</b>	<b>22,70</b>

### Winkelschrauber magnetisch

- Antrieb: 1/4", Sechskant
- Für Akkuschauber und Handhalter
- Ideal für schwer zugängliche Stellen, Ecken und Kanten
- 105° abgewinkelter Kopf
- Stabilisationsarm in 48 Positionen verstellbar
- Drehmoment-Übertragung bis zu 14 Nm
- Stahlgehäuse mattverchromt

Länge [mm]	Bestell-Nr.	€/Stück
180	<b>80 830 61</b>	<b>25,99</b>

### Hochleistungs-Winkelschrauber mit Schnellwechselhalter

- Antrieb: 1/4", Sechskant
- Für Akkuschauber und Handhalter
- Ideal für schwer zugängliche Stellen, Ecken und Kanten
- 105° abgewinkelter Kopf
- Stabilisationsarm in 48 Positionen verstellbar
- Drehmoment-Übertragung bis zu 57 Nm
- Druckgussgehäuse matt verchromt

Länge [mm]	Bestell-Nr.	€/Stück
165	<b>80 832 25</b>	<b>59,88</b>

### Werkzeugschaft

- Anwendung: Für handbetätigte Steckschlüssel-Einsätze
- Antrieb: 1/4" Außen-Sechskant

Abtrieb	Länge [mm]	Bestell-Nr.	€/Stück
1/4"	25	<b>80 156 70</b>	<b>7,22</b>
3/8"	30	<b>80 156 71</b>	<b>8,25</b>

### Werkzeugschaft

- Anwendung: Für Maschinenbetätigte Steckschlüssel-Einsätze
- Antrieb: 1/4" Außen-Sechskant

Abtrieb	Länge [mm]	Bestell-Nr.	€/Stück
1/4"	50	<b>80 156 72</b>	<b>7,90</b>
1/4"	100	<b>80 208 82</b>	<b>8,85</b>
3/8"	50	<b>80 849 98</b>	<b>9,44</b>
3/8"	100	<b>80 208 83</b>	<b>9,84</b>



### Stubby-Set Schlitz/Phillips/PlusMinus Pozidriv, 4-teilig

- VDE-geprüfte Sicherheit bis 1000 V
- Schlitz: 3,5, 75 mm
- Phillips: PH2, 75 mm
- PlusMinus: SL/PZ2, 75 mm

Bestell-Nr.	€/Set
<b>80 212 68</b>	<b>26,92</b>



### Akku-Schraubendreher speedE® II, 0,4-1,0 Nm, 6-teilig

- Schraubendreher mit integriertem elektrischen Antrieb
- VDE-geprüfte Sicherheit bis 1000 Volt
- Kompatibel mit allen WIHA® Wechselbits electricSlim
- Lieferumfang:
  - Schraubendreher speedE VDE
  - 2 x Akku 18500 Li-Ion, 1500 mAh
  - Ladegerät
  - VDE Schlitz Slim-Bit: 3,5, 75 mm
  - VDE PlusMinus Power-Slim-Bit: SL/PZ 2, 75 mm
  - L-BOXX®-Mini

Bestell-Nr.	€/Satz
<b>80 093 69</b>	<b>170,34</b>



### slimBit-Set mit Feinschraubendreher, 4-teilig

- VDE-geprüfte Sicherheit bis 1000 Volt
- Feinschraubendreher mit Schnelldrehzone
- Bestehend aus:
  - Feinschraubendreher für slimBits
  - slimBit Schlitz: 2,0x0,4, 75 mm
  - slimBit Phillips: PH0, 75 mm
  - slimBit Pozidriv: PZ0, 75 mm

Bestell-Nr.	€/Set
<b>80 218 04</b>	<b>26,92</b>



### Drehmoment-Set PlusMinus, 4-teilig

- VDE-geprüfte Sicherheit bis 1000 V
- Der Drehmomentadapter gewährleistet eine kontrollierte Verschraubung
- VDE-Bithalter für slimBits
- VDE-Drehmoment-Adapter ± 10%
- VDE-slimBit PlusMinus/Pozidriv: SL/PZ1 / SL/PZ2, 75 mm

Drehmoment [Nm]	Bestell-Nr.	€/Stück
0,8	<b>80 206 35</b>	<b>48,27</b>
2,0	<b>80 206 36</b>	<b>48,27</b>
2,8	<b>80 206 37</b>	<b>48,27</b>

### Bithalter für slimBits

- VDE-geprüfte Sicherheit bis 1000 V

Länge [mm]	Bestell-Nr.	€/Stück
160	<b>80 827 70</b>	<b>18,00</b>

### Drehmoment-Adapter-Set easyTorque, 5-teilig

- VDE-geprüfte Sicherheit bis 1000 V
- Drehmomentbereich: 0,8-4,0 Nm
- VDE-Drehmoment-Adapter, 0,8 Nm, 2,0 Nm, 2,5 Nm, 2,8 Nm, 4,0 Nm
- Toleranzbereich ± 10%

Bestell-Nr.	€/Set
<b>80 206 38</b>	<b>111,41</b>

### Drehmoment Adapter für slimBits und slimVario®

- VDE-geprüfte Sicherheit bis 1000 V
- Toleranzbereich ± 10%

max. Drehmoment [Nm]	Bestell-Nr.	€/Stück
0,8	<b>80 209 67</b>	<b>25,92</b>
2,0	<b>80 212 85</b>	<b>25,92</b>
2,5	<b>80 209 68</b>	<b>25,92</b>
2,8	<b>80 212 86</b>	<b>25,92</b>
4,0	<b>80 209 69</b>	<b>25,92</b>





### slimBit-Set Schlitz, Phillips, Pozidriv, PlusMinus, Torx®, 12-teilig

#### Bestehend aus:

- VDE-Drehmoment-Bithalter für slimBits, 0,8-5,0 Nm
- Schlitz: 3,5/5,5, 75 mm
- Phillips: PH1/PH2, 75 mm
- Pozidriv: PZ1/PZ2, 75 mm
- PlusMinus: SL/PZ1, SL/PZ2, 75 mm
- Torx®: T10/T15/T20/T25, 75 mm
- VDE-Adapter für slimBits

Bestell-Nr.	€/Set
80 218 02	59,66



### slimBit-Set Schlitz, Phillips, Pozidriv, PlusMinus, Torx®, 6-teilig

- VDE-geprüfte Sicherheit bis 1000 Volt

#### Bestehend aus:

- Schlitz: 2,5, 75 mm
- Phillips: PH1, 75 mm
- Pozidriv: PZ1, 75 mm
- PlusMinus: SL/PZ1 75 mm
- Torx®: T9/T10, 75 mm

Bestell-Nr.	€/Set
80 218 12	31,23



### Power-slimBit-Set Schlitz, Phillips, Torx®, PlusMinus, 6-teilig

- VDE-geprüfte Sicherheit bis 1000 Volt

#### Bestehend aus:

- Schlitz: 5,5, 75 mm
- Phillips: PH2, 75 mm
- PlusMinus: SL/PZ2, 75 mm
- Torx®: T15/T20/T25, 75 mm

Bestell-Nr.	€/Set
80 218 11	29,82



### slimBit-Set Schlitz, Pozidriv, 6-teilig

- VDE-geprüfte Sicherheit bis 1000 Volt

#### Bestehend aus:

- Schlitz: 2,5/3,5/5,5/6,5, 75 mm
- Pozidriv: PZ1/PZ2, 75 mm

Bestell-Nr.	€/Set
80 218 06	31,23



### slimBit-Set Schlitz, PlusMinus, 6-teilig

- VDE-geprüfte Sicherheit bis 1000 Volt

#### Bestehend aus:

- Schlitz: 2,5/3,5/5,5/6,5, 75 mm
- PlusMinus Pozidriv: SL/PZ1 / SL/PZ2, 75 mm

Bestell-Nr.	€/Set
80 218 07	31,23



### slimBit-Set Torx®, 6-teilig

- VDE-geprüfte Sicherheit bis 1000 Volt

#### Bestehend aus:

- Torx®: T8/T9/T10/T15/T20/T25

Bestell-Nr.	€/Set
80 218 01	29,82



### slimBit-Set Innen-Sechskant, 6-teilig

- VDE-geprüfte Sicherheit bis 1000 Volt

#### Bestehend aus:

- Innen-Sechskant: SW 2,0/2,5/3,0/4,0/5,0/6,0

Bestell-Nr.	€/Set
80 218 03	29,82



### slimBit-Box-Set

- Für 12 slimBits
- 2 x slimBit-Box, leer
- 1 x Gürtelhalter

Bestell-Nr.	€/Set
80 218 08	11,28

## slimBit Wechselklingen

- VDE-geprüfte Sicherheit bis 1000 V



### Schlitz

Größe [mm]	Bestell-Nr.	€/Stück
0,4 x 2,5	80 827 71	6,00
0,5 x 3,0	80 827 72	6,00
0,6 x 3,5	80 205 36	6,00
0,8 x 4,0	80 205 37	6,00
1,0 x 5,5	80 205 38	6,00
1,2 x 6,5	80 205 39	6,00



### Phillips

Größe	Bestell-Nr.	€/Stück
PH0	80 212 69	6,00



### PlusMinus

Größe	Bestell-Nr.	€/Stück
SL/PH1	80 212 72	6,00



### Pozidriv

Größe	Bestell-Nr.	€/Stück
PZ1	80 205 51	6,00
PZ2	80 205 52	6,00



### PlusMinus

Größe	Bestell-Nr.	€/Stück
SL/PZ1	80 212 74	6,00
SL/PZ2	80 212 75	6,00



### Torx®

Größe	Bestell-Nr.	€/Stück
T8	80 205 53	6,00
T9	80 205 54	6,00
T10	80 205 55	6,00
T20	80 040 96	6,00
T25	80 040 97	6,00



### Innensechskant

SW [mm]	Bestell-Nr.	€/Stück
1,5	80 205 56	6,00
2,0	80 205 57	6,00
2,5	80 205 58	6,00
3,0	80 205 59	6,00
4,0	80 205 60	6,00
5,0	80 205 61	6,00
6,0	80 205 62	6,00



### Innenvierkant

Größe	Bestell-Nr.	€/Stück
#1	80 205 63	6,00
#2	80 205 64	6,00

## Winkelschlüssel für Innen-Sechskant



### Sechskant, 7-teilig

- Sechskant SW: 2/2,5/3/4/5/6/8 mm

Bestell-Nr.	€/Satz
<b>80 116 18</b>	<b>14,37</b>



### Sechskant-Kugelkopf, mit MagicRing®, 7-teilig

- Sechskant SW: 2/2,5/3/4/5/6/8

Bestell-Nr.	€/Satz
<b>80 206 41</b>	<b>22,14</b>



### gemischt, 9-teilig

- Schlitz: 4/5
- Phillips: PH2
- Torx®: T10/T15/T20
- Sechskant SW: 3/4/5/6 mm



Bestell-Nr.	€/Satz
<b>80 116 20</b>	<b>16,55</b>



### Sechskant, kurz, im Halter, 9-teilig

- Sechskant SW: 1,5, 91 mm / 2, 101 mm / 2,5, 113 mm / 3, 128 mm / 4, 142 mm / 5, 163 mm / 6, 184 mm / 8, 206 mm / 10, 231 mm
- ISO 2936

Bestell-Nr.	€/Satz
<b>80 153 75</b>	<b>6,82</b>



### Sechskant-Kugelkopf im Compact-Halter, kurz, 9-teilig

- Rostfrei, mattverchromt
- Sechskant SW: 1,5, 46 mm / 2, 51 mm / 2,5, 57 mm / 3, 64 mm / 4, 72 mm / 5, 83 mm / 6, 94 mm / 8, 105 mm / 10, 119 mm

Bestell-Nr.	€/Satz
<b>80 206 59</b>	<b>16,73</b>



### Sechskant-Kugelkopf, im Compact-Halter, lang, 9-teilig

- Sechskant SW: 1,5, 91 mm, 2,0, 101 mm, 2,5, 113 mm, 3,0, 128 mm, 4,0, 142 mm, 5,0, 163 mm, 6,0, 184 mm, 8,0, 206 mm, 10,0, 231 mm

Bestell-Nr.	€/Satz
<b>80 218 16</b>	<b>20,16</b>



### Sechskant, lang, im Compact Halter, 11-teilig

- Sechskant SW: 1,5, 91 mm / 2, 5, 113 mm / 3, 128 mm / 4, 142 mm / 5, 163 mm / 6, 184 mm / 8, 206 mm / 9, 217 mm / 10, 231 mm
- ISO 2936L

Bestell-Nr.	€/Satz
<b>80 058 34</b>	<b>14,31</b>



### Sechskant-Kugelkopf, lang, im ProStar-Halter, 9-teilig

- Sechskant SW: 1,5, 91 mm / 2, 5, 113 mm / 3, 128 mm / 4, 142 mm / 5, 163 mm / 6, 184 mm / 8, 206 mm / 10, 231 mm
- ISO 2936L

Bestell-Nr.	€/Satz
<b>80 116 50</b>	<b>16,58</b>



### Sechskant-Kugelkopf lang, mit MagicRing® im ErgoStar Halter, 9-teilig

- Sechskant SW: 1,5, 91 mm / 2, 5, 113 mm / 3, 128 mm / 4, 142 mm / 5, 163 mm / 6, 184 mm / 8, 206 mm / 10, 231 mm
- ISO 2936L

Bestell-Nr.	€/Satz
<b>80 058 33</b>	<b>26,85</b>



### Sechskant-Kugelkopf im ErgoStar-Halter, farbig leuchtend, 9-teilig

- Durch die farbige UV-Beschichtung sind die Winkelschlüssel auch in dunkler Umgebung leicht aufzufinden
- Sechskant SW: 1,5, 91 mm / 2, 5, 113 mm / 3, 128 mm / 4, 142 mm / 5, 163 mm / 6, 184 mm / 8, 206 mm / 10, 231 mm

Bestell-Nr.	€/Satz
<b>80 206 58</b>	<b>31,82</b>

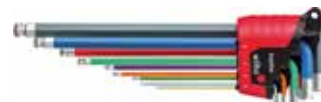

### Sechskant-Kugelkopf im ErgoStar-Halter, farbig leuchtend, mit MagicRing®, 9-teilig

- Durch die farbige UV-Beschichtung sind die Winkelschlüssel auch in dunkler Umgebung leicht aufzufinden
- Sechskant SW: 1,5, 91 mm / 2, 5, 113 mm / 3, 128 mm / 4, 142 mm / 5, 163 mm / 6, 184 mm / 8, 206 mm / 10, 231 mm

Bestell-Nr.	€/Satz
<b>80 206 57</b>	<b>40,43</b>

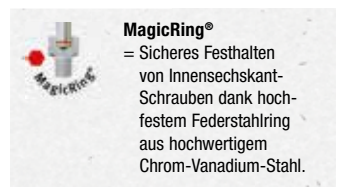

#### MagicRing®

= Sichereres Festhalten von Innensechskant-Schrauben dank hochfestem Federstahl aus hochwertigem Chrom-Vanadium-Stahl.

## Winkelschlüssel für Torx®

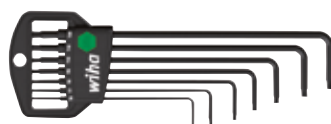

### Satz MagicSpring® im Halter, 7-teilig

- Torx®: T6, 80 mm / T7, 88 mm / T8, 101 mm / T9, 111 mm / T10, 121 mm / T15, 136 mm / T20, 148 mm

Bestell-Nr.	€/Satz
<b>80 005 40</b>	<b>22,80</b>



### Satz Torx®, 8-teilig

- Torx®: T9/T10/T15/T20/T25/T27/T30/T40

Bestell-Nr.	€/Satz
<b>80 116 19</b>	<b>17,03</b>



### Satz im Halter, 8-teilig

- Torx®: T9, 51 mm / T10, 54 mm / T15, 57 mm / T20, 62 mm / T25, 67 mm / T27, 72 mm / T30, 79 mm / T40, 86 mm

Bestell-Nr.	€/Satz
<b>80 832 15</b>	<b>18,43</b>



### Satz im ProStar Halter, 13-teilig

- Torx®: T5, 72 mm / T6, 80 mm / T7, 88 mm / T8, 101 mm / T9, 111 mm / T10, 121 mm / T15, 136 mm / T20, 148 mm / T25, 163 mm / T27, 76 mm / T30, 191 mm / T40, 210 mm / T50, 232 mm

Bestell-Nr.	€/Satz
<b>80 116 49</b>	<b>34,94</b>



### mit Kugelkopf, 13-teilig

- Schwarzoxidiert
- Torx®: T5, 72 mm / T6, 80 mm / T7, 88 mm / T8, 101 mm / T9, 111 mm / T10, 121 mm / T15, 136 mm / T20, 148 mm / T25, 163 mm / T27, 176 mm / T30, 191 mm / T40, 210 mm / T45, 232 mm

Bestell-Nr.	€/Satz
<b>80 206 61</b>	<b>43,34</b>



### mit MagicSpring®, 13-teilig

- Schwarzoxidiert
- Torx®: T5, 72 mm / T6, 80 mm / T7, 88 mm / T8, 101 mm / T9, 111 mm / T10, 121 mm / T15, 136 mm / T20, 148 mm / T25, 163 mm / T27, 176 mm / T30, 191 mm / T40, 210 mm / T45, 232 mm

Bestell-Nr.	€/Satz
<b>80 206 60</b>	<b>45,19</b>

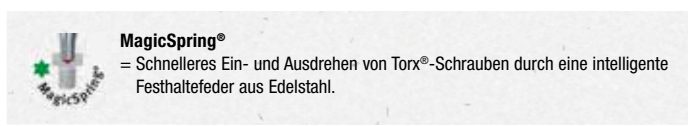

#### MagicSpring®

= Schnelleres Ein- und Ausdrehen von Torx®-Schrauben durch eine intelligente Festhaltefeder aus Edelstahl.

## Winkelschlüssel für Sechskant

### Sechskant, lang

Größe [mm]	Länge [mm]	Bestell-Nr.	€/Stück
1,5	91	80 116 52	1,06
2,0	101	80 110 21	0,74
2,5	113	80 110 22	0,88
3,0	128	80 110 23	1,08
4,0	142	80 110 24	1,28
5,0	163	80 110 25	1,44
6,0	184	80 110 26	2,00
7,0	194	80 855 61	2,00
8,0	206	80 110 27	2,27
10,0	231	80 110 28	3,85
12,0	259	80 153 68	4,97
14,0	291	80 153 69	7,19
17,0	333	80 153 70	11,57
19,0	375	80 153 71	13,43

### Sechskant, kurz

Größe [mm]	Länge [mm]	Bestell-Nr.	€/Stück
1,5	46	80 116 54	0,32
2,0	51	80 110 07	0,34
2,5	57	80 110 08	0,34
3,0	64	80 110 09	0,42
3,5	70	80 153 72	0,62
4,0	72	80 110 10	0,54
5,0	83	80 110 11	0,72
5,5	90	80 153 73	1,16
6,0	94	80 110 12	0,98
7,0	99	80 110 13	1,34
8,0	105	80 110 14	1,64
9,0	114	80 110 15	1,89
10,0	119	80 110 16	1,91
11,0	129	80 153 74	2,42
12,0	134	80 110 17	2,94
14,0	151	80 110 18	4,41
17,0	173	80 110 19	7,31
19,0	195	80 110 20	9,89

### Sechskant-Kugelkopf, kurz

• Rostfrei, mattverchromt

Größe [mm]	Länge [mm]	Bestell-Nr.	€/Stück
1,5	46	80 207 04	1,48
2,0	51	80 207 05	1,48
2,5	57	80 207 06	1,48
3,0	64	80 207 07	1,48
4,0	72	80 207 08	1,68
5,0	83	80 207 09	1,65
6,0	94	80 207 10	2,10
8,0	105	80 207 11	3,32
10,0	119	80 207 12	4,47

### Sechskant-Kugelkopf, lang

Größe [mm]	Länge [mm]	Bestell-Nr.	€/Stück
1,5	91	80 116 38	1,68
2,0	101	80 116 39	1,68
2,5	113	80 116 40	1,72
3,0	128	80 116 41	1,82
4,0	142	80 116 42	1,79
5,0	163	80 116 43	2,10
6,0	184	80 116 44	2,64
7,0	195	80 116 45	4,06
8,0	206	80 116 46	4,57
9,0	217	80 206 78	5,39
10,0	231	80 116 47	5,81
12,0	259	80 116 48	8,45

### Sechskant Kugelkopf, lang mit MagicRing®

Größe [mm]	Länge [mm]	Bestell-Nr.	€/Stück
3,0	128	80 153 60	3,41
4,0	142	80 153 61	3,48
5,0	163	80 153 62	3,90
6,0	184	80 153 63	4,57
8,0	206	80 153 64	6,51
10,0	231	80 153 65	8,37

### Sechskant-Kugelkopf farbig leuchtend

• Durch die farbige UV-Beschichtung sind die Winkelschlüssel auch in dunkler Umgebung leicht aufzufinden

Größe [mm]	Länge [mm]	Bestell-Nr.	€/Stück
1,5	91	80 206 69	2,17
2,0	101	80 206 70	2,22
2,5	113	80 206 71	2,36
3,0	128	80 206 72	2,54
4,0	142	80 206 73	3,29
5,0	163	80 206 74	3,59
6,0	184	80 206 75	4,50
8,0	206	80 206 76	7,92
10,0	231	80 206 77	10,06

### Sechskant-Kugelkopf farbig leuchtend mit MagicRing®

• Durch die farbige UV-Beschichtung sind die Winkelschlüssel auch in dunkler Umgebung leicht aufzufinden

Größe [mm]	Länge [mm]	Bestell-Nr.	€/Stück
3,0	128	80 206 63	4,05
4,0	142	80 206 64	4,89
5,0	163	80 206 65	5,25
6,0	184	80 206 66	6,39
8,0	206	80 206 67	10,26
10,0	231	80 206 68	13,13



### MagicRing®

= Sicheres Festhalten von Innensechskant-Schrauben dank hochfestem Federstahlring aus hochwertigem Chrom-Vanadium-Stahl.

## Winkelschlüssel für Torx®

### kurz

Größe [mm]	Klinge/lang [mm]	Bestell-Nr.	€/Stück
T5	39	80 116 22	2,64
T6	41	80 116 23	2,31
T7	44	80 116 24	2,31
T8	47	80 116 25	2,31
T9	51	80 116 26	2,31
T10	54	80 116 27	2,46
T15	57	80 116 28	2,57
T20	62	80 116 29	2,61
T25	67	80 116 30	2,69
T27	72	80 116 31	2,66
T30	79	80 116 32	3,00
T40	86	80 116 33	3,54
T45	90	80 116 34	4,19
T50	104	80 116 35	4,86
T55	120	80 116 36	6,90
T60	134	80 116 37	8,81

### schwarzoxidiert

Torx®	Länge [mm]	Bestell-Nr.	€/Stück
T5	72	80 206 79	3,00
T6	80	80 206 80	2,59
T7	88	80 206 81	2,59
T8	101	80 206 82	2,59
T9	111	80 206 83	2,59
T10	121	80 206 84	2,81
T15	136	80 206 85	2,88
T20	148	80 206 86	3,00
T25	163	80 206 87	3,09
T27	176	80 206 88	3,30
T30	191	80 206 89	3,69
T40	210	80 206 90	4,53
T50	232	80 206 91	6,36

### Kugelkopf schwarzoxidiert

Torx®	Länge [mm]	Bestell-Nr.	€/Stück
T9	111	80 207 13	3,00
T10	121	80 207 14	3,21
T15	136	80 207 15	3,34
T20	148	80 207 16	3,51
T25	163	80 207 17	3,72
T27	176	80 207 18	3,97
T30	191	80 207 19	4,32
T40	210	80 207 20	5,43
T50	232	80 207 21	6,48

### MagicSpring® schwarzoxidiert

Torx®	Länge [mm]	Bestell-Nr.	€/Stück
T6	80	80 206 92	3,51
T7	88	80 206 93	3,51
T8	101	80 206 94	3,51
T9	111	80 206 95	3,51
T10	121	80 206 96	3,80
T15	136	80 206 97	3,97
T20	148	80 206 98	4,14
T25	163	80 206 99	4,23
T27	176	80 207 00	4,50
T30	191	80 207 01	4,92
T40	210	80 207 02	6,15
T50	232	80 207 03	6,89



### Vorstecher mit Rundspitze

- Klingenlänge: 100 mm
- Gesamtlänge: 185 mm
- Zum Vorstechen von Löchern und Bohrungen

Bestell-Nr.	€/Stück
80 116 17	4,60



### Magnetisiergerät

- Zum Magnetisieren und Entmagnetisieren von Klingen und klingenähnlichem Werkzeug aus Stahl
- Maße (B x H x T): 52 x 50 x 29 mm

Bestell-Nr.	€/Stück
80 151 30	8,32



## Bits Schlitz



- 6,35 mm (1/4") Sechskant
- Gesamtlänge: 25 mm

Größe [mm]	Länge [mm]	Bestell-Nr.	€/Stück
1,6 x 8,0	25	<b>80 155 39</b>	<b>1,20</b>
0,6 x 4,5	25	<b>80 102 69</b>	<b>0,72</b>
0,8 x 5,5	25	<b>80 102 70</b>	<b>0,72</b>
1,2 x 6,5	25	<b>80 102 71</b>	<b>0,72</b>

### lang



Größe [mm]	Länge [mm]	Bestell-Nr.	€/Stück
0,4 x 2,5	70	<b>80 207 68</b>	<b>3,62</b>
0,5 x 3,0	50	<b>80 207 69</b>	<b>2,86</b>
0,5 x 3,0	70	<b>80 207 70</b>	<b>3,62</b>
0,5 x 4,0	50	<b>80 207 73</b>	<b>2,86</b>
0,6 x 3,5	50	<b>80 207 71</b>	<b>2,86</b>
0,6 x 3,5	70	<b>80 207 72</b>	<b>3,62</b>
0,6 x 4,5	50	<b>80 207 76</b>	<b>2,86</b>
0,8 x 4,0	50	<b>80 207 74</b>	<b>2,75</b>
0,8 x 4,0	70	<b>80 207 75</b>	<b>3,62</b>
0,8 x 5,5	50	<b>80 207 77</b>	<b>2,86</b>
1,0 x 5,5	50	<b>80 207 78</b>	<b>2,86</b>
1,0 x 5,5	70	<b>80 207 79</b>	<b>3,62</b>
1,2 x 6,5	50	<b>80 207 80</b>	<b>2,86</b>
1,2 x 6,5	70	<b>80 207 81</b>	<b>3,62</b>
1,2 x 8,0	50	<b>80 207 82</b>	<b>3,39</b>
1,6 x 8,0	50	<b>80 207 83</b>	<b>3,24</b>

## Standard-Bits Plus/Minus



### Phillips, SL/PH

- Für Verschraubungen in Schaltschranksystemen, Sicherungskästen, Klemmleisten sowie Relais

Größe	Länge [mm]	Bestell-Nr.	€/Stück
SL/PH1	50	<b>80 208 49</b>	<b>3,65</b>
SL/PH1	90	<b>80 208 51</b>	<b>5,58</b>
SL/PH2	50	<b>80 208 52</b>	<b>3,65</b>
SL/PH2	70	<b>80 208 53</b>	<b>4,51</b>
SL/PH2	90	<b>80 208 54</b>	<b>5,58</b>



### Pozidriv, SL/PZ

- Für Verschraubungen in Schaltschranksystemen, Sicherungskästen, Klemmleisten sowie Relais

Größe	Länge [mm]	Bestell-Nr.	€/Stück
SL/PZ1	50	<b>80 208 55</b>	<b>3,65</b>
SL/PZ1	70	<b>80 208 56</b>	<b>4,72</b>
SL/PZ1	90	<b>80 208 57</b>	<b>5,58</b>
SL/PZ2	50	<b>80 208 58</b>	<b>3,65</b>
SL/PZ2	70	<b>80 208 59</b>	<b>4,72</b>
SL/PZ2	90	<b>80 208 60</b>	<b>5,58</b>

## Bits Phillips



- 6,35 mm (1/4") Sechskant

Größe	Länge [mm]	Bestell-Nr.	€/Stück
PH0	25	<b>80 155 40</b>	<b>0,94</b>
PH1	25	<b>80 102 57</b>	<b>0,60</b>
PH2	25	<b>80 102 58</b>	<b>0,60</b>
PH3	25	<b>80 102 59</b>	<b>0,60</b>
PH4	25	<b>80 207 65</b>	<b>2,72</b>

### lang

- 6,35 mm (1/4") Sechskant

Größe	Länge [mm]	Bestell-Nr.	€/Stück
PH0	50	<b>80 207 87</b>	<b>2,15</b>
PH0	90	<b>80 207 89</b>	<b>4,05</b>
PH00	50	<b>80 207 84</b>	<b>2,72</b>
PH00	90	<b>80 207 86</b>	<b>4,49</b>
PH1	50	<b>80 207 90</b>	<b>2,01</b>
PH1	70	<b>80 156 00</b>	<b>3,36</b>
PH1	90	<b>80 156 01</b>	<b>3,93</b>
PH1	110	<b>80 156 02</b>	<b>4,62</b>
PH1	150	<b>80 156 04</b>	<b>5,91</b>
PH2	70	<b>80 156 05</b>	<b>3,36</b>
PH2	50	<b>80 207 91</b>	<b>2,01</b>
PH2	90	<b>80 156 06</b>	<b>3,93</b>
PH2	110	<b>80 156 07</b>	<b>4,62</b>
PH2	127	<b>80 156 08</b>	<b>5,10</b>
PH2	150	<b>80 156 09</b>	<b>5,91</b>
PH3	70	<b>80 156 10</b>	<b>3,36</b>
PH3	50	<b>80 207 92</b>	<b>2,01</b>
PH3	90	<b>80 156 11</b>	<b>3,93</b>
PH3	110	<b>80 156 12</b>	<b>4,41</b>
PH3	127	<b>80 156 13</b>	<b>4,86</b>
PH3	150	<b>80 156 14</b>	<b>5,91</b>



### Bit-Großpackung

- 6,35 mm (1/4") Sechskant
- Pappkarton kann als Schütte benutzt werden
- VPE = 50 Stück

Größe	Länge [mm]	Bestell-Nr.	€/Stück
PH1	25	<b>80 116 71</b>	<b>16,52</b>
PH2	25	<b>80 116 72</b>	<b>16,52</b>
PH3	25	<b>80 116 73</b>	<b>16,52</b>



### Bit-Einsatz PH 2

- Für Schnellbauschrauben mit Anschlag

Bestell-Nr.	€/Stück
<b>80 285 38</b>	<b>2,06</b>

- Auch für Impact- und Schlagschrauber geeignet
- Durch die farbige UV-Beschichtung sind die Bits auch in dunkler Umgebung leicht aufzufinden

#### Y-Bits:

- Für Schrauben mit Y-Form geeignet

#### T-Bits:

- Für Schrauben mit T-Form geeignet

#### TY-Bits:

- Ideal für das Verschrauben aller Senkkopf-, Tellerkopf-, Zylinderkopf-, Halbrundkopfschrauben



### Y-Bit, 25 mm lang

Größe	Bestell-Nr.	€/VPE
PH1	<b>80 058 36</b>	<b>7,02</b>
PH2	<b>80 058 37</b>	<b>7,02</b>
PH3	<b>80 058 38</b>	<b>7,02</b>



### Y-Bit, 50 mm lang

Größe	Bestell-Nr.	€/VPE
PH1	<b>80 058 39</b>	<b>14,43</b>
PH2	<b>80 058 40</b>	<b>14,43</b>
PH3	<b>80 058 41</b>	<b>14,43</b>



### Bit T-Bit, 25 mm lang

Größe	Bestell-Nr.	€/VPE
PH1	<b>80 058 63</b>	<b>7,02</b>
PH2	<b>80 058 64</b>	<b>7,02</b>
PH3	<b>80 058 65</b>	<b>7,02</b>



### Bit T-Bit, 50 mm lang

Größe	Bestell-Nr.	€/VPE
PH1	<b>80 058 66</b>	<b>14,43</b>
PH2	<b>80 058 67</b>	<b>14,43</b>
PH3	<b>80 058 68</b>	<b>14,43</b>



### TY-Bit, 29 mm lang

Größe	Bestell-Nr.	€/VPE
PH1	<b>80 058 91</b>	<b>10,15</b>
PH2	<b>80 058 92</b>	<b>10,15</b>
PH3	<b>80 058 93</b>	<b>10,15</b>



### TY-Bit, 49 mm lang

Größe	Bestell-Nr.	€/VPE
PH1	<b>80 058 94</b>	<b>13,51</b>
PH2	<b>80 058 95</b>	<b>13,51</b>
PH3	<b>80 058 96</b>	<b>13,51</b>

## Bits Pozidriv



### kurz

- 6,35 mm (1/4") Sechskant

Größe	Länge [mm]	Bestell-Nr.	€/Stück
PZ0	25	80 155 41	0,94
PZ1	25	80 102 60	0,60
PZ2	25	80 102 61	0,60
PZ3	25	80 102 62	0,60

### lang

- 6,35 mm (1/4") Sechskant

Größe	Länge [mm]	Bestell-Nr.	€/Stück
PZ0	50	80 207 93	2,15
PZ0	70	80 207 94	3,24
PZ0	90	80 207 95	3,87
PZ1	50	80 207 96	2,01
PZ1	70	80 156 15	3,36
PZ1	90	80 156 16	3,93
PZ1	110	80 156 17	4,41
PZ1	127	80 156 18	4,86
PZ1	150	80 156 19	5,91
PZ2	50	80 207 97	2,01
PZ2	70	80 156 20	3,36



Größe	Länge [mm]	Bestell-Nr.	€/Stück
PZ2	90	80 156 21	3,93
PZ2	110	80 156 22	4,62
PZ2	127	80 156 23	5,10
PZ2	150	80 156 24	5,91
PZ3	50	80 207 98	2,01
PZ3	70	80 156 25	3,21
PZ3	90	80 156 26	3,93
PZ3	110	80 156 27	4,62
PZ3	127	80 156 28	4,86
PZ3	150	80 156 29	5,91



### Bit-Großpackung

- 6,35 mm (1/4") Sechskant
- Pappkarton kann als Schütte benutzt werden
- VPE = 50 Stück

Größe	Länge [mm]	Bestell-Nr.	€/Stück
PZ1	25	80 116 74	16,52
PZ2	25	80 116 75	16,52
PZ3	25	80 116 76	16,52

- Auch für Impact- und Schlagschrauber geeignet
- Durch die farbige UV-Beschichtung sind die Bits auch in dunkler Umgebung leicht aufzufinden

### Y-Bits:

- Für Schrauben mit Y-Form geeignet

### T-Bits:

- Für Schrauben mit T-Form geeignet

### TY-Bits:

- Ideal für das Verschrauben aller Senkkopf-, Tellerkopf-, Zylinderkopf-, Halbrundkopfschrauben



### Y-Bit, 25 mm lang

Größe	Bestell-Nr.	€/VPE
PZ1	80 058 42	7,02
PZ2	80 058 43	7,02
PZ3	80 058 44	7,02



### Y-Bit, 50 mm lang

Größe	Bestell-Nr.	€/VPE
PZ1	80 058 45	14,43
PZ2	80 058 46	14,43
PZ3	80 058 47	14,43



### T-Bit, 25 mm lang

Größe	Bestell-Nr.	€/VPE
PZ1	80 058 69	7,02
PZ2	80 058 70	7,02
PZ3	80 058 71	7,02



### T-Bit, 50 mm lang

Größe	Bestell-Nr.	€/VPE
PZ1	80 058 72	14,43
PZ2	80 058 73	14,43
PZ3	80 058 74	14,43



### TY-Bit, 29 mm lang

Größe	Bestell-Nr.	€/VPE
PZ1	80 058 97	10,15
PZ2	80 058 98	10,15
PZ3	80 058 99	10,15



### TY-Bit, 49 mm lang

Größe	Bestell-Nr.	€/VPE
PZ1	80 059 00	13,51
PZ2	80 059 01	13,51
PZ3	80 059 02	13,51

## Bits Torx®



- 6,35 mm (1/4") Sechskant

Größe	Länge [mm]	Bestell-Nr.	€/Stück
T3	25	80 155 42	1,64
T4	25	80 155 43	1,64
T5	25	80 155 44	1,08
T6	25	80 155 45	1,08
T7	25	80 155 46	1,08
T8	25	80 155 47	1,08
T9	25	80 155 48	1,08
T10	25	80 102 63	0,78
T15	25	80 102 64	0,78
T20	25	80 102 65	0,78
T25	25	80 102 66	0,78
T27	25	80 155 49	0,78
T30	25	80 102 67	0,78
T40	25	80 102 68	0,78
T45	25	80 155 50	2,72
T50	25	80 155 51	2,72

### lang

- 6,35 mm (1/4") Sechskant

Torx®	Länge [mm]	Bestell-Nr.	€/Stück
T1	50	80 207 99	3,62
T2	50	80 208 00	3,62
T3	50	80 208 01	3,17
T4	50	80 208 02	3,17
T5	50	80 005 41	2,10
T6	50	80 005 42	2,10
T6	150	80 208 05	6,81
T7	50	80 005 43	2,10
T7	90	80 208 07	4,86
T7	150	80 208 08	6,81
T8	50	80 005 44	2,10
T8	90	80 208 10	5,10
T8	150	80 208 11	7,13
T9	50	80 005 45	2,10
T10	50	80 005 46	2,10
T15	50	80 005 47	2,10



Torx®	Länge [mm]	Bestell-Nr.	€/Stück
T15	90	80 208 20	5,10
T15	150	80 209 76	7,13
T20	50	80 005 48	2,10
T20	90	80 209 78	5,10
T20	150	80 209 80	7,13
T25	50	80 005 49	2,10
T25	90	80 209 82	5,10
T25	150	80 212 99	7,13
T27	50	80 005 50	2,10
T27	90	80 209 85	4,86
T30	50	80 005 51	2,10
T30	90	80 208 23	5,10
T30	150	80 208 25	7,13
T40	50	80 005 52	2,10
T40	90	80 208 27	5,10
T40	150	80 208 29	7,32



### mit Kugelkopf

- Arbeiten bei einem Winkel von bis zu 25° durch Kugelkopf

Größe	Länge [mm]	Bestell-Nr.	€/Stück
T10	50	80 208 31	3,63
T10	50	80 208 32	4,80
T15	70	80 208 33	3,63
T15	50	80 208 34	4,80
T20	70	80 208 35	3,63
T20	50	80 208 36	4,80
T25	70	80 208 37	3,63
T25	50	80 208 38	4,80
T27	70	80 208 39	3,63
T30	50	80 208 40	3,63
T30	70	80 208 41	4,80
T40	50	80 208 42	3,63

## Bits Torx®



### Torx® konisch

- 6,35 mm (1/4") Sechskant
- Konisches Profil für perfekte Schraubenklemmung

Größe	Länge [mm]	Bestell-Nr.	€/Stück
T10	25	80 155 52	2,01
T15	25	80 155 53	2,01
T20	25	80 155 54	2,01
T25	25	80 155 55	2,01
T30	25	80 155 57	2,01



### Bit-Großpackung

- 6,35 mm (1/4") Sechskant
- Pappkarton kann als Schütte benutzt werden
- VPE = 50 Stück

Größe	Länge [mm]	Bestell-Nr.	€/Stück
T10	25	80 116 77	24,40
T15	25	80 116 78	24,40
T20	25	80 116 79	24,40
T25	25	80 116 80	24,40
T27	25	80 212 98	24,40
T30	25	80 116 81	24,40
T40	25	80 116 82	24,40

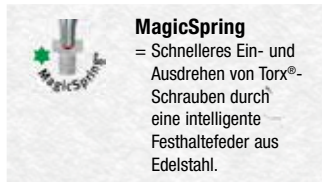

### MagicSpring

= Schnelleres Ein- und Ausdrehen von Torx®-Schrauben durch eine intelligente Festhaltefeder aus Edelstahl.

- Auch für Impact- und Schlagschrauber geeignet
- Durch die farbige UV-Beschichtung sind die Bits auch in dunkler Umgebung leicht aufzufinden

#### Y-Bits:

- Für Schrauben mit Y-Form geeignet

#### T-Bits:

- Für Schrauben mit T-Form geeignet

#### TY-Bits:

- Ideal für das Verschrauben aller Senkkopf-, Tellerkopf-, Zylinderkopf-, Halbrundkopfschrauben



### Y-Bit, 25 mm lang

Größe	Bestell-Nr.	€/VPE
T10	80 058 48	7,02
T15	80 058 49	7,02
T20	80 058 50	7,02
T25	80 058 51	7,02
T30	80 058 53	7,02
T40	80 058 54	7,02



### Y-Bit, 50 mm lang

Größe	Bestell-Nr.	€/VPE
T10	80 058 55	14,43
T15	80 058 56	14,43
T20	80 058 57	14,43
T25	80 058 58	14,43
T30	80 058 60	14,43
T40	80 058 61	14,43



### T-Bit, 25 mm lang

Größe	Bestell-Nr.	€/VPE
T10	80 058 75	7,02
T15	80 058 76	7,02
T20	80 058 77	7,02
T25	80 058 78	7,02
T30	80 058 80	7,02
T40	80 058 81	7,02



### T-Bit, 50 mm lang

Größe	Bestell-Nr.	€/VPE
T10	80 058 82	14,43
T15	80 058 83	14,43
T20	80 058 84	14,43
T25	80 058 85	14,43
T30	80 058 87	14,43
T40	80 058 88	14,43



### TY-Bit, 29 mm lang

Größe	Bestell-Nr.	€/VPE
T10	80 059 03	11,22
T15	80 059 04	11,22
T20	80 059 05	11,22
T25	80 059 06	11,22
T27	80 059 07	11,22
T30	80 059 08	11,22
T40	80 059 09	11,22



### TY-Bit, 49 mm lang

Größe	Bestell-Nr.	€/VPE
T10	80 059 10	14,04
T15	80 059 11	14,04
T20	80 059 12	14,04
T25	80 059 13	14,04
T27	80 059 14	14,04
T30	80 059 15	14,04
T40	80 059 16	14,04

## Torx® mit Bohrung



- 6,35 mm (1/4") Sechskant
- Für Torx®-Schrauben mit Sicherungsstift

Größe	Länge [mm]	Bestell-Nr.	€/Stück
T8H	25	80 155 60	2,06
T10H	25	80 155 62	2,06
T15H	25	80 155 63	2,06
T20H	25	80 155 64	2,06
T25H	25	80 155 65	2,06
T30H	25	80 155 67	2,06
T40H	25	80 155 68	2,06

## Torx Plus®



- 6,35 mm (1/4") Sechskant

Größe	Länge [mm]	Bestell-Nr.	€/Stück
8IP	25	80 155 73	2,27
9IP	25	80 155 74	2,27
10IP	25	80 155 75	2,27
15IP	25	80 155 76	2,27
20IP	25	80 155 77	2,27
25IP	25	80 155 78	2,27
30IP	25	80 155 80	2,27
40IP	25	80 155 81	2,27



## Bits Sechskant



- 6,35 mm (1/4") Sechskant

SW [mm]	Länge [mm]	Bestell-Nr.	€/Stück
1,5	25	<b>80 155 82</b>	<b>1,86</b>
2,0	25	<b>80 155 83</b>	<b>1,86</b>
2,5	25	<b>80 155 84</b>	<b>1,86</b>
3,0	25	<b>80 155 85</b>	<b>1,86</b>
4,0	25	<b>80 155 86</b>	<b>1,86</b>
5,0	25	<b>80 155 87</b>	<b>1,86</b>
5,5	25	<b>80 207 67</b>	<b>1,86</b>
6,0	25	<b>80 155 88</b>	<b>1,86</b>
8,0	25	<b>80 155 89</b>	<b>2,31</b>
10,0	25	<b>80 155 90</b>	<b>2,43</b>



- lang**
- 6,35 mm (1/4") Sechskant

SW [mm]	Länge [mm]	Bestell-Nr.	€/Stück
1,5	50	<b>80 156 30</b>	<b>3,00</b>
2,0	50	<b>80 156 31</b>	<b>3,00</b>
2,0	70	<b>80 208 61</b>	<b>3,84</b>
2,0	90	<b>80 208 62</b>	<b>5,51</b>
2,5	50	<b>80 156 32</b>	<b>3,00</b>
2,5	70	<b>80 208 63</b>	<b>3,84</b>
2,5	90	<b>80 208 64</b>	<b>5,51</b>
3,0	50	<b>80 156 33</b>	<b>2,72</b>
3,0	70	<b>80 208 65</b>	<b>3,84</b>
3,0	90	<b>80 208 66</b>	<b>5,51</b>
4,0	50	<b>80 156 34</b>	<b>2,72</b>
4,0	70	<b>80 208 67</b>	<b>3,84</b>
4,0	90	<b>80 208 68</b>	<b>5,51</b>
5,0	50	<b>80 156 35</b>	<b>2,72</b>
5,0	70	<b>80 208 69</b>	<b>3,84</b>
5,0	90	<b>80 208 70</b>	<b>5,51</b>
6,0	50	<b>80 156 36</b>	<b>2,72</b>
6,0	70	<b>80 208 71</b>	<b>3,84</b>
6,0	90	<b>80 208 72</b>	<b>5,51</b>
8,0	50	<b>80 156 37</b>	<b>4,70</b>
8,0	70	<b>80 208 73</b>	<b>5,75</b>



- mit Kugelkopf und MagicRing®**
- Arbeiten bei einem Winkel von bis zu 25° durch Kugelkopf
  - Inkl. Haltefunktion der Schrauben durch MagicRing®

SW [mm]	Länge [mm]	Bestell-Nr.	€/Stück
3,0	50	<b>80 208 74</b>	<b>5,58</b>
4,0	50	<b>80 208 75</b>	<b>5,58</b>
5,0	50	<b>80 208 76</b>	<b>5,58</b>
6,0	50	<b>80 208 77</b>	<b>5,58</b>

**MagicRing®**  
= Sicheres Festhalten von Innensechskant-Schrauben dank hochfestem Federstahlring aus hochwertigem Chrom-Vanadium-Stahl.

- Auch für Impact- und Schlagschrauber geeignet
- Durch die farbige UV-Beschichtung sind die Bits auch in dunkler Umgebung leicht aufzufinden

- Y-Bits:**
- Für Schrauben mit Y-Form geeignet

- T-Bits:**
- Für Schrauben mit T-Form geeignet

- TY-Bits:**
- Ideal für das Verschrauben aller Senkkopf-, Tellerkopf-, Zylinderkopf-, Halbrundkopfschrauben



### T-Bit Sechskant

SW [mm]	Länge [mm]	Bestell-Nr.	€/Stück
3,0	25	<b>80 207 47</b>	<b>7,02</b>
4,0	25	<b>80 207 48</b>	<b>7,02</b>
5,0	25	<b>80 207 49</b>	<b>7,02</b>
6,0	25	<b>80 207 50</b>	<b>7,02</b>



### T-Bit Sechskant

SW [mm]	Länge [mm]	Bestell-Nr.	€/Stück
3,0	50	<b>80 207 43</b>	<b>14,43</b>
4,0	50	<b>80 207 44</b>	<b>14,43</b>
5,0	50	<b>80 207 45</b>	<b>14,43</b>
6,0	50	<b>80 207 46</b>	<b>14,43</b>



### TY-Bit Sechskant

SW [mm]	Länge [mm]	Bestell-Nr.	€/Stück
3,0	49	<b>80 207 31</b>	<b>14,04</b>
4,0	49	<b>80 207 32</b>	<b>14,04</b>
5,0	49	<b>80 207 33</b>	<b>14,04</b>
6,0	49	<b>80 207 34</b>	<b>14,04</b>



### TY-Bit Sechskant

SW [mm]	Länge [mm]	Bestell-Nr.	€/Stück
3,0	29	<b>80 207 35</b>	<b>11,22</b>
4,0	29	<b>80 207 36</b>	<b>11,22</b>
5,0	29	<b>80 207 37</b>	<b>11,22</b>
6,0	29	<b>80 207 38</b>	<b>11,22</b>

## Bits Außen-Sechskant



- Steckschlüsseinsatz**
- 6,35 mm (1/4") Sechskant

Größe [mm]	Länge [mm]	Bestell-Nr.	€/Stück
5,0	55	<b>80 156 38</b>	<b>6,09</b>
5,5	55	<b>80 116 83</b>	<b>6,09</b>
6,0	55	<b>80 156 39</b>	<b>6,09</b>
7,0	55	<b>80 116 84</b>	<b>6,09</b>
8,0	55	<b>80 116 85</b>	<b>6,09</b>
10,0	55	<b>80 116 86</b>	<b>6,45</b>
13,0	55	<b>80 116 87</b>	<b>7,55</b>



- Steckschlüsseinsatz**
- 6,35 mm (1/4") Sechskant

Größe	Länge [mm]	Bestell-Nr.	€/Stück
1/4	55	<b>80 156 40</b>	<b>6,27</b>
5/16	55	<b>80 156 41</b>	<b>6,27</b>
3/8	55	<b>80 156 42</b>	<b>6,60</b>

## Bits Außen-Sechskant



- Spanner**
- 6,35 mm (1/4") Sechskant

Größe	Länge [mm]	Bestell-Nr.	€/Stück
4	25	<b>80 155 91</b>	<b>2,54</b>
6	25	<b>80 155 92</b>	<b>2,54</b>
8	25	<b>80 155 93</b>	<b>2,54</b>
10	25	<b>80 155 94</b>	<b>2,54</b>

## Bit-Sets



### Schlitz, Phillips, Torx®, Innen-Sechskant, PlusMinus Pozidriv, in Rolltasche, 19-teilig

Bestehend aus:

- Schlitz: 3,5/4,0/5,5
- Phillips: PH0/PH1/PH2
- Torx®: T15/T20/T25/T30/T40
- Innen-Sechskant: SW 4/5/6
- PlusMinus Pozidriv: SL/PZ1 / SL/PZ2
- 1/4" Bithalter mit Griff, magnetisch, 112 mm
- 1/4" Bithalter magnetisch mit Sprengring, 100 mm
- 1/4" Bithalter magnetisch mit Sprengring, 150 mm

Bestell-Nr. €/Set  
**80 218 22 54,35**



### Schlitz, Phillips, Pozidriv, Torx®, Innen-Sechskant, 32-teilig

- Schlitz: 4,5/5,5/6,5, 25 mm
- Phillips: 7xPH1/13xPH2/3xPH3, 25 mm
- Pozidriv: 7xPZ1/13xPZ2/3xPZ3, 25 mm
- Torx®: T10/T15/T20/T25/T30/T40, 25 mm
- Innen-Sechskant: SW 3/4/5/6, 25 mm
- 1/4" Bithalter mechanisch verriegelbar, 60 mm

Bestell-Nr. €/Set  
**80 207 62 49,76**



### Schlitz, Phillips, Pozidriv, Torx®, Innen-Sechskant, 32-teilig

- Schlitz: 4,5/5,5/6,5, 25 mm
- Phillips: 2xPH1/5xPH2/2xPH3, 25 mm
- Pozidriv: 2xPZ1/5xPZ2/2xPZ3, 25 mm
- Torx®: T10/T15/T20/T25/T30/T40, 25 mm
- Innen-Sechskant: SW 4/5/6, 25 mm
- 1/4" Bithalter mechanisch verriegelbar, 60 mm
- 1/4" Bit-Handhalter mit Abrollschutz, 125 mm

Bestell-Nr. €/Set  
**80 207 61 38,12**



### Pozidriv, Torx®, 31-teilig

- Pozidriv: 2xPZ1/3xPZ2/1xPZ3, 25 mm
- Torx®: 2xT10/6xT15/6xT20/6xT25/2xT30/2xT40, 25 mm
- 1/4" Bithalter mit extra starkem Magnet, 60 mm

Bestell-Nr. €/Set  
**80 207 64 23,52**



### Schlitz, Phillips, Pozidriv, Torx®, Sechskant, 31-teilig

- Schlitz: 4,5/5,5/6,5, 25 mm
- Phillips: 2xPH1/6xPH2/PH3, 25 mm
- Pozidriv: 2xPZ1/6xPZ2/PZ3, 25 mm
- Torx®: T10/T15/T20/T25/T30/T40, 25 mm
- Sechskant: 4/5/6, 25 mm
- 1/4" Bithalter mit starkem Dauermagnet

Bestell-Nr. €/Set  
**80 005 57 22,97**



### Schlitz, Phillips, Pozidriv, Torx®, Innen-Sechskant, 13-teilig

- Schlitz: 5,5, 25 mm
- Phillips: PH2, 25 mm
- Pozidriv: PZ1/PZ2/PZ3, 25 mm
- Torx®: T15/T20/T25/T30, 25 mm
- Innen-Sechskant: SW 3/4/5, 25 mm
- 1/4" Bithalter mit starkem Dauermagnet, 58 mm

Bestell-Nr. €/Set  
**80 207 57 17,33**



### Phillips, Pozidriv, Torx®, Innen-Sechskant, 17-teilig

- Phillips: PH1/PH2, 25 mm
- Pozidriv: PZ1/PZ2/PZ3, 25 mm
- Torx®: T10/T15/T20/T25/T30/T40, 25 mm
- Innen-Sechskant: SW 3/4/5/6, 25 mm
- 1/4" Bithalter mit starkem Dauermagnet, 58 mm
- 1/4" Bit-Ratsche mit Daumenrad, 90 mm

Bestell-Nr. €/Set  
**80 207 56 37,87**



### Schlitz, Phillips, Pozidriv, Torx®, 31-teilig

- Schlitz: 4,5/5,5/6,5, 25 mm
- Phillips: 2xPH1/4xPH2/PH3, 25 mm
- Pozidriv: 2xPZ1/5xPZ2/PZ3, 25 mm
- Torx®: 2xT10/2xT15/2xT20/3xT25/2xT30/T40, 25 mm
- 1/4" Bithalter mit starkem Neodym-Magnet

Bestell-Nr. €/Set  
**80 156 74 32,66**



### Schlitz, Phillips, Pozidriv, 13-teilig

- Schlitz: 5,5, 25 mm
- Phillips: PH1/3xPH2/PH3, 25 mm
- Pozidriv: PZ1/4xPZ2/PZ3, 25 mm
- 1/4" Bithalter mit starkem Neodym-Magnet

Bestell-Nr. €/Set  
**80 845 26 13,29**



### Phillips, Pozidriv, Torx®, 13-teilig

- Phillips: 2xPH2, 25 mm
- Pozidriv: PZ1/2xPZ2/PZ3, 25 mm
- Torx®: T10/T15/T20/T25/T30/T40, 25 mm
- 1/4" Bithalter mit starkem Neodym-Magnet

Bestell-Nr. €/Set  
**80 845 24 13,56**



### Pozidriv, Torx®, 13-teilig

- Pozidriv: PZ1/2xPZ2/PZ3, 25 mm
- Torx®: T10/T15/2xT20/2xT25/T30/T40, 25 mm
- 1/4" Bithalter mit starkem Dauermagnet, 58 mm

Bestell-Nr. €/Set  
**80 207 58 15,63**



### Torx®, 13-teilig

- Torx®: T7/T8/T9/T10/2xT15/2xT20/2xT25/T30/T40, 25 mm
- 1/4" Bithalter mit starkem Neodym-Magnet

Bestell-Nr. €/Set  
**80 845 27 16,50**



### Torx® mit Bohrung, 13-teilig

- Torx® mit Bohrung: T7H/T8H/T9H/T10H/2xT15H/2xT20H/2xT25H/T30H/T40H, 25 mm
- 1/4" Bithalter mit starkem Dauermagnet, 58 mm

Bestell-Nr. €/Set  
**80 207 59 25,90**



### Innen-Sechskant, 13-teilig

- Innen-Sechskant: SW 1,5/2,0/2,5/2x3,0/2x4,0/5,0/6,0/8,0, 25 mm
- 1/4" Bithalter mit starkem Dauermagnet, 58 mm

Bestell-Nr. €/Set  
**80 207 60 22,98**



### Y-Bit Phillips, Pozidriv und Torx®, 13-teilig

- Phillips: 2xPH2, 25 mm
- Pozidriv: PZ1/2xPZ2/PZ3, 25 mm
- Torx®: T10/T15/T20/T25/T30/T40
- 1/4" Bithalter mit starkem Dauermagnet

Bestell-Nr. €/Set  
**80 058 35 17,82**

## Bit-Sets



### Y-Bit Phillips, Pozidriv, Torx®, 13-teilig

- Phillips: 2xPH2, 50 mm
- Pozidriv: PZ1/2xPZ2/PZ3, 50 mm
- Torx®: T10/T15/T20/T25/T30/T40, 50 mm
- 1/4" Bithalter mit starkem Dauermagnet, 58 mm

Bestell-Nr. €/Set  
80 207 51 32,55



### Y-Bit Phillips, Pozidriv, Torx®, 31-teilig

- Phillips: PH1/4xPH2/PH3, 25 mm
- Pozidriv: 2xPZ1/4xPZ2/2xPZ3, 25 mm
- Torx®: 2xT10/3xT15/3xT20/3xT25/3xT30/2xT40, 25 mm
- 1/4" Bithalter mit starkem Dauermagnet, 58 mm

Bestell-Nr. €/Set  
80 207 53 38,74



### Y-Bit Pozidriv, 13-teilig

- Pozidriv: 2xPZ1/8xPZ2/2xPZ3, 25 mm
- 1/4" Bithalter mit starkem Dauermagnet, 58 mm

Bestell-Nr. €/Set  
80 207 54 18,67



### Y-Bit Torx®, 13-teilig

- Torx®: 2xT10/2xT15/3xT20/2xT25/2xT30/T40, 25 mm
- 1/4" Bithalter mit starkem Dauermagnet, 58 mm

Bestell-Nr. €/Set  
80 207 55 18,67



### Y-Bit Torx®, 31-teilig

- Torx®: 3xT10/6xT15/6xT20/6xT25/6xT30/3xT40, 25 mm
- 1/4" Bithalter mit starkem Dauermagnet, 58 mm

Bestell-Nr. €/Set  
80 207 52 40,56



### T-Bit Phillips, Pozidriv, Torx®, Innen-Sechskant, 13-teilig

- Phillips: PH1/PH2/PH3, 25 mm
- Pozidriv: PZ2, 25 mm
- Torx®: T15/T20/T25/T30/T40, 25 mm
- Innen-Sechskant: SW 4/5/6, 25 mm
- 1/4" Bithalter mit starkem Dauermagnet, 58 mm

Bestell-Nr. €/Set  
80 207 42 18,67



### T-Bit Phillips, Pozidriv und Torx®, 13-teilig

- Phillips: PH1/3xPH2/PH3, 25 mm
- Pozidriv: PZ2, 25 mm
- Torx®: T10/T15/T20/T25/T30/T40, 25 mm
- 1/4" Bithalter mit starkem Dauermagnet

Bestell-Nr. €/Set  
80 058 62 17,82



### T-Bit Phillips, Innen-Sechskant, Torx®, 13-teilig

- Phillips: PH1/PH2/PH3, 50 mm
- Innen-Sechskant: SW 3/4/5/6, 50 mm
- Torx®: T15/T20/T25/T30/T40, 50 mm
- 1/4" Bithalter mit starkem Dauermagnet, 58 mm

Bestell-Nr. €/Set  
80 207 39 32,55



### T-Bit Phillips, Innen-Sechskant, Torx®, 31-teilig

- Phillips: 2xPH1/4xPH2/2xPH3, 25 mm
- Innen-Sechskant: SW 2x3/2x4/2x5/2x6, 25 mm
- Torx®: 2xT10/2xT15/4xT20/2xT25/2xT30/2xT40, 25 mm
- 1/4" Bithalter mit starkem Dauermagnet, 58 mm

Bestell-Nr. €/Set  
80 207 40 38,74



### T-Bit Innen-Sechskant, 13-teilig

- Innen-Sechskant: SW 3x3/3x4/3x5/3x6, 25 mm
- 1/4" Bithalter mit starkem Dauermagnet, 58 mm

Bestell-Nr. €/Set  
80 207 41 18,67



### TY-Bit Phillips, Pozidriv, Torx®, 7-teilig

- Phillips: PH2, 49 mm
- Pozidriv: PZ1/PZ2/PZ3, 49 mm
- Torx®: T15/T20/T25, 49 mm

Bestell-Nr. €/Set  
80 207 26 24,15



### TY-Bit Phillips, Pozidriv, Torx®, 8-teilig

- Phillips PH2, 29 mm
- Pozidriv: PZ1/2xPZ2, 29 mm
- Torx®: T10/T15/T20/T25, 29 mm
- 1/4" Bithalter magnetisch

Bestell-Nr. €/Set  
80 058 89 21,28



### TY-Bit Pozidriv, Torx®, 7-teilig

- Pozidriv: PZ2/PZ3, 49 mm
- Torx®: T15/T20/T25/T30/T40, 49 mm

Bestell-Nr. €/Set  
80 207 27 25,29



### TY-Bit Pozidriv, Torx®, 8-teilig

- Pozidriv: PZ2/PZ3, 29 mm
- Torx®: T15/T20/T25/T30/T40, 29 mm
- 1/4" Bithalter mit starkem Dauermagnet, 60 mm

Bestell-Nr. €/Set  
80 207 30 21,28



### TY-Bit Pozidriv, 7-teilig

- Pozidriv: PZ1/5xPZ2/PZ3, 49 mm

Bestell-Nr. €/Set  
80 207 23 24,91



### TY-Bit Pozidriv, 8-teilig

- Pozidriv: PZ1/5xPZ2/PZ3, 29 mm
- 1/4" Bithalter mit starkem Dauermagnet, 60 mm

Bestell-Nr. €/Set  
80 207 28 20,80



### TY-Bit Torx®, 7-teilig

- Pozidriv: T10/T15/2xT20/T25/T30/T40, 49 mm

Bestell-Nr. €/Set  
80 207 24 24,15



### TY-Bit Torx®, 8-teilig

- Torx®: T10/T15/2xT20/T25/T30/T40, 29 mm
- 1/4" Bithalter magnetisch

Bestell-Nr. €/Set  
80 058 90 20,32



### TY-Bit Innen-Sechskant, 8-teilig

- Innen-Sechskant: SW 2x3/2x4/2x5, 29 mm
- 1/4" Bithalter mit starkem Dauermagnet, 60 mm

Bestell-Nr. €/Set  
80 207 29 21,28

- Auch für Impact- und Schlagschrauber geeignet
- Durch die farbige UV-Beschichtung sind die Bits auch in dunkler Umgebung leicht aufzufinden

#### Y-Bits:

- Für Schrauben mit Y-Form geeignet

#### T-Bits:

- Für Schrauben mit T-Form geeignet

#### TY-Bits:

- Ideal für das Verschrauben aller Senkkopf-, Tellerkopf-, Zylinderkopf-, Halbrundkopfschrauben



## Steckschlüsseleinsatz 3/8" Gripper

- Ersetzt Nüsse im Bereich von 7 bis 19 mm. Egal ob Zoll- oder metrische Abmessungen.
- Die 54 Stahlstifte passen sich an jede Mutter oder Schraube mit Außenprofil an. Für Schrauben bis 8 mm Höhe
- Passt auch auf exotische Schrauben wie Haken- oder Ösenschrauben; Drehmoment-Übertragung von bis zu 80 Nm
- Antrieb: DIN 3120, Form C 10



### Kompakt-Set, 3-teilig

- Steckschlüsseleinsatz Gripper 3/8", Ratsche 3/8", Adapter 3/8"

Bestell-Nr.	€/Set
80 849 97	43,93

### Steckschlüsseleinsatz 3/8" Gripper

- Länge: 53,5 mm
- ø: 25,4 mm

Bestell-Nr.	€/Stück
80 849 96	23,78



## Universalschaber

- Inkl. 1 auswechselbarer Klinge
- Breite: 13 mm

Bestell-Nr.	€/Stück
80 115 65	18,17



## Ersatzklingen Standard für Universalschaber

(Bestell-Nr. 80 115 65)

- VPE = 10 Stück

Breite [mm]	Bestell-Nr.	€/VPE
13	80 115 66	7,17



## Schonhammer Saftey, Schlägeinsätze mittelweich/weich

- Hickory-Holzstiel mit ergonomischem Profil und besonders griffiger Oberfläche

Länge [mm]	Gewicht [g]	Kopf-ø [mm]	Bestell-Nr.	€/Stück
290	300	30	80 116 55	15,39
325	640	40	80 116 56	19,86
360	1100	50	80 116 57	27,42
400	1700	60	80 116 58	35,17



## Schonhammer Saftey, Schlägeinsätze mittelweich/hart

- Hickory-Holzstiel mit ergonomischem Profil und besonders griffiger Oberfläche

Länge [mm]	Gewicht [g]	Kopf-ø [mm]	Bestell-Nr.	€/Stück
290	300	30	80 156 86	14,22
325	640	40	80 156 87	20,07
360	1100	50	80 156 88	28,21
400	1700	60	80 156 89	36,66



## Schonhammer, rückschlagfrei, Schlägeinsätze mittelhart

- Hickory-Holzstiel mit ergonomischem Profil und hochwertiger Oberflächenbeschichtung

Länge [mm]	Gewicht [g]	Kopf-ø [mm]	Bestell-Nr.	€/Stück
350	460	30	80 156 80	22,27
375	760	40	80 156 81	29,45
385	1250	50	80 156 82	35,84

## Schlägeinsatz, blau, Elastomer

- Härtegrad: weich
- **Anwendungsbereich:** Fensterbau, Leichtmetallbau, Möbel- und Innenausbau, leichte Montagearbeiten, Messebau

Beim Austausch von Köpfen oder Stielen bitte folgende Anzugsdrehmomente beachten:  
Gr. 30 = 20 Nm, Gr. 40 = 40 Nm, Gr. 50 = 70 Nm, Gr. 60 = 70 Nm

ø [mm]	Bestell-Nr.	€/Stück
30	80 116 88	3,62
40	80 116 90	5,00
50	80 116 92	6,99
60	80 116 94	9,58

## Schlägeinsatz, schwarz, Gummi

- Härtegrad: mittelweich
- **Anwendungsbereich:** Fliesen verlegen, Pflasterhandwerk, Rabattenplatten setzen, Trockenbau

Beim Austausch von Köpfen oder Stielen bitte folgende Anzugsdrehmomente beachten:  
Gr. 30 = 20 Nm, Gr. 40 = 40 Nm, Gr. 50 = 70 Nm, Gr. 60 = 70 Nm

ø [mm]	Bestell-Nr.	€/Stück
30	80 116 89	3,15
40	80 116 91	4,23
50	80 116 93	5,70
60	80 116 95	8,10

## Schlägeinsatz, orange transparent, Celluloseacetat

- Härtegrad: hart
- **Anwendungsbereich:** Montage- und Demontearbeiten, Blecharbeiten, Bauhandwerk, Werkstatt

Beim Austausch von Köpfen oder Stielen bitte folgende Anzugsdrehmomente beachten:  
Gr. 30 = 20 Nm, Gr. 40 = 40 Nm, Gr. 50 = 70 Nm, Gr. 60 = 70 Nm

ø [mm]	Bestell-Nr.	€/Stück
30	80 156 90	2,99
40	80 156 91	5,34
50	80 156 92	8,13
60	80 156 93	11,37

## Schlagkopf, gelb, Polyurethan

- Härtegrad: mittelhart
- **Anwendungsbereich:** Für Werkzeug- und Maschinenbau, Kfz-Reparatur, Blech- und Montagearbeiten

Beim Austausch von Köpfen oder Stielen bitte folgende Anzugsdrehmomente beachten:  
Gr. 30 = 20 Nm, Gr. 40 = 40 Nm, Gr. 50 = 70 Nm, Gr. 60 = 70 Nm

ø [mm]	Bestell-Nr.	€/Stück
30	80 156 83	3,42
40	80 156 84	5,00
50	80 156 85	6,54



## Elektriker-Klauenhammer

- Flache Klauen ermöglichen einfaches Entfernen von Nagelschellen und Nägeln
- Optimales Handhaben des Hammers unter beengten Platzverhältnissen
- Flacher Boden des Hammerstiels ermöglicht beschädigungsfreies Platzieren von Kabeln und Dübeln

Länge [mm]	Gewicht [g]	Bestell-Nr.	€/Stück
283	500	80 213 08	27,22



## Taschenlampe mit LED, Laser und UV-Licht

- Mit Magnet am Taschenlampenboden
- Schwenkbarer Lampenkopf in L-Form
- Einschaltdauer von 2 Sekunden verhindert zufälliges Aktivieren des Lasers
- Lichtstrom: 100-310 lm
- Leuchtstufen: 2
- Laser-Klasse: 2
- Gewicht: 252 g

Bestell-Nr.	€/Stück
62 129 43	67,82



## Elektriker-Wasserwaage

- Material: Aluminium
- Aufgedruckte Skalierung im 1-mm-Raster
- Libellen: 1 x senkrecht, 1 x waagrecht
- **Spezielle Elektriker-Skala ermöglicht 4 Markierungen im Z1-mm-Normabstand**
- Messtoleranz:
  - In Normallage: 0,5 mm
  - In Umschlagmessung: 0,75 mm
- Variable Abstandsmarkierung für bis zu 4 Unterputzdosens

Länge [mm]	Bestell-Nr.	€/Stück
400	80 213 09	22,87

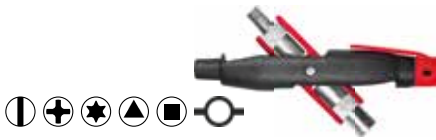

### Schaltschrankschlüssel, Stift-Form

- Sehr kompakt durch einklappbare Bügel
- **Bestehend aus:**
  - Schlitz: 7
  - Phillips: PH2
  - Torx®: T20/T25
  - Dreikant: 9,0 mm
  - Vierkant: 5,0-8,0 mm
  - Doppelbart: 3,0-5,0 mm

Bestell-Nr. €/Stück  
**80 206 42 18,72**



### Schaltschrankschlüssel, Kreuz-Form

- Zink-Druckguss
- **Bestehend aus:**
  - Schlitz: 7
  - Phillips: PH2
  - Dreikant: 9,0 mm
  - Vierkant: 5,0-8,0 mm
  - Doppelbart: 3,0-5,0 mm

Bestell-Nr. €/Stück  
**80 206 43 14,28**



### Schaltschrankschlüssel mit Doppelgelenk

- Dank Doppelgelenk als schlanker Stift oder als kraftvoller T-Griff einsetzbar
- Mit 8 Schlüsselprofilen
- Dreikant: 7,0-9,0
- Vierkant: 5,0-8,0
- Doppelbart: 3,0-5,0

Bestell-Nr. €/Stück  
**80 218 09 18,45**

## Zangen



### Kombizange, Flachzange, Seitenschneider, 3-teilig

- Bestehend aus:**
- **Kombizange, 180 mm**
    - Mittelharter Draht ø (mm): 3,4
    - Harter Draht ø (mm): 2,2
  - **Flachrundzange, 200 mm**
    - Mittelharter Draht ø (mm): 2,5
    - Harter Draht ø (mm): 1,8
  - **Seitenschneider, 160 mm**
    - Draht ø (mm): 2,0

Bestell-Nr. €/Set  
**80 213 04 33,57**



### Kraft-Kombizange, Kraft-Seitenschneider, Wasserpumpenzange, 3-teilig

- Bestehend aus:**
- **Kraft-Kombizange 200 mm**
    - Mittelharter Draht ø (mm): 3,8
    - Harter Draht ø (mm): 2,2
  - **Kraft-Seitenschneider 180 mm**
    - Mittelharter Draht ø (mm): 3,8
    - Harter Draht ø (mm): 2,7
  - **Wasserpumpenzange 250 mm**
    - Nennweite: DN 40 (1 1/2")
    - Für Muttern Schlüsselweite (mm): 40

Bestell-Nr. €/Set  
**80 209 12 57,50**

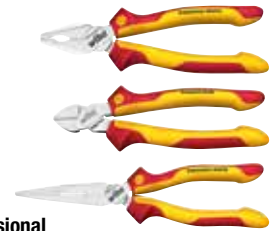

### Zangen-Set Professional Elektrik, 3-teilig

- VDE-geprüfte Sicherheit bis 1000 Volt
- Kombizange 180 mm
- Flachrundzange 200 mm
- Seitenschneider 160 mm

Bestell-Nr. €/Set  
**80 025 86 56,28**



### ESD-Zangen-Set, 5-teilig

- Elektrostatisch ableitende Werkzeuge schützen Bauteile vor Zerstörung
- Für Arbeiten an SMD-Bauteilen
- **Bestehend aus:**
  - ESD-Flachrundzange, 120 mm
  - ESD-Seitenschneider mit breitem, spitzen Kopf ohne Wate, 115 mm

- ESD-Seitenschneider mit breitem, halbrundem Kopf mit Wate, 115 mm
- ESD-Schrägvornschneider mit breitem Kopf, ca. 29° Winkelung, 120 mm

Bestell-Nr. €/Set  
**80 213 46 124,43**

### Elektriker-Set, 3-teilig

- VDE-geprüfte Sicherheit bis 1000 Volt
- Bestehend aus:**
- **Magazin-Bithalter, magnetisch 1/4"**
  - Mit 6 slimBits, Länge 75 mm
- **Bestehend aus:**
  - 3 x Schlitz: 3/4/5,5
  - 2 x Phillips: PH1/PH2
  - Plus/Minus: SL/PZ2, 75 mm



### Hochleistungsseitenschneider BiCut Professional

- Zum Schneiden verschiedener Materialien von weich bis extrem hart, wie z.B. Kabel, Nägel, Schrauben, Bolzen, Drahtseil, Federdraht, Ketten
- Induktiv gehärtete Schneiden bis zu 64 HRC
- Länge: 200 mm

### Installationszange TriCut Electric

- Zange verchromt
- Griff isoliert
- Abisolierwerte ø 1,5 mm, 2,5 mm
- Länge: 170 mm

Bestell-Nr. €/Set  
**80 852 01 96,53**



### Wasserpumpenzange

- Kopf poliert
- Durchgestecktes Gelenk
- Selbstklemmend mit Klemmschutz

Länge [mm]	Nennweite	für Muttern Schlüsselweite [mm]	Bestell-Nr.	€/Stück
180	DN 25 (1")	36	<b>80 209 56</b>	<b>14,50</b>
250	DN 20 (2")	50	<b>80 209 57</b>	<b>15,17</b>
300	DN 65 (2 1/2")	63	<b>80 209 58</b>	<b>23,17</b>



### Wasserpumpenzange Classic, mit Druckknopf

- Kopf poliert
- Feinverstellung per Knopfdruck
- Selbstklemmend mit Klemmschutz

Länge [mm]	Nennweite	für Muttern Schlüsselweite [mm]	Bestell-Nr.	€/Stück
180	DN 25 (1")	36	<b>80 209 31</b>	<b>19,05</b>
250	DN 50 (2")	50	<b>80 209 32</b>	<b>20,31</b>
300	DN 65 (2 1/2")	63	<b>80 209 33</b>	<b>27,98</b>



### Wasserpumpenzange Professional

- VDE-geprüfte Sicherheit bis 1000 V
- Durchgestecktes Gelenk
- Selbstklemmend mit Klemmschutz

Länge [mm]	Nennweite	für Muttern Schlüsselweite [mm]	Bestell-Nr.	€/Stück
250	DN 50 (2")	50	<b>80 208 98</b>	<b>25,57</b>



### Wasserpumpenzange Professional, mit Druckknopf

- VDE-geprüfte Sicherheit bis 1000 V
- Feinverstellung per Knopfdruck
- Selbstklemmend mit Klemmschutz

Länge [mm]	Nennweite	für Muttern Schlüsselweite [mm]	Bestell-Nr.	€/Stück
250	DN 50 (2")	50	<b>80 208 99</b>	<b>32,76</b>



### Wasserpumpenzange QuickFix

- Kopf poliert
- Einfache automatische Einstellung des durchgesteckten, fein abgestuften Gelenks, beim Greifen des Werkstücks
- Schnelle Einstellung der Öffnungsweite
- Klemmschutz verhindert Quetschverletzungen
- Selbstklemmend an Röhren und Muttern; kein Abrutschen am Werkstück

Länge [mm]	Nennweite	für Muttern Schlüsselweite [mm]	Bestell-Nr.	€/Stück
250	DN 40 (1 1/2")	40	<b>80 209 30</b>	<b>25,91</b>



### Zangenschlüssel

- Schonende Montage durch glatte und parallelen Greifbacken
- Schnelles Verschrauben durch Ratschenfunktion
- Einstellen der erforderlichen Schlüsselweite direkt am Werkstück
- Auch für Linkshänder geeignet

Länge [mm]	Nennweite	für Muttern Schlüsselweite [mm]	Bestell-Nr.	€/Stück
250	DN 40 (1 1/2")	46	<b>80 209 26</b>	<b>43,23</b>



### Langbeck-Flachzange

- Backen flach
- Greifflächen gezahnt
- Für rechtwinkliges Biegen von Drähten und Blechteilen

Länge [mm]	Bestell-Nr.	€/Stück
160	<b>80 121 36</b>	<b>13,07</b>



### Langbeck-Flachzange

- Backen flach
- Greifflächen gezahnt
- Für rechtwinkliges Biegen von Drähten und Blechteilen

Länge [mm]	Bestell-Nr.	€/Stück
160	<b>80 213 07</b>	<b>17,41</b>



### Langbeck-Flachzange

- VDE-geprüfte Sicherheit bis 1000 V
- Backen flach
- Greifflächen gezahnt

Länge [mm]	Bestell-Nr.	€/Stück
160	<b>80 208 96</b>	<b>20,33</b>



### Kombizange

Länge [mm]	mittelharter Draht ø [mm]	harter Draht ø [mm]	Bestell-Nr.	€/Stück
160	3,1	2,0	<b>80 209 17</b>	<b>11,52</b>
180	3,4	2,2	<b>80 121 29</b>	<b>12,29</b>
200	3,8	2,5	<b>80 121 30</b>	<b>14,24</b>



### Kraftkombizange

Länge [mm]	mittelharter Draht ø [mm]	harter Draht ø [mm]	Bestell-Nr.	€/Stück
200	3,8	2,8	<b>80 209 20</b>	<b>14,99</b>
225	4,2	3,0	<b>80 209 21</b>	<b>17,24</b>



### Kombizange

- VDE-geprüfte Sicherheit bis 1000 V
- Kopf verchromt

Länge [mm]	mittelharter Draht ø [mm]	harter Draht ø [mm]	Bestell-Nr.	€/Stück
160	3,1	1,6	<b>80 209 60</b>	<b>17,63</b>
180	3,4	1,8	<b>80 209 61</b>	<b>18,11</b>
200	3,8	2,0	<b>80 209 62</b>	<b>21,19</b>



### Kraftkombizange

- VDE-geprüfte Sicherheit bis 1000 V
- Kopf verchromt

Länge [mm]	mittelharter Draht ø [mm]	harter Draht ø [mm]	Bestell-Nr.	€/Stück
200	3,8	2,8	<b>80 121 14</b>	<b>23,70</b>
225	4,4	3,0	<b>80 208 95</b>	<b>26,31</b>



### Langbeck-Rundzange

- Backen gerade
- Greifflächen gezahnt
- Für rundes Biegen von Drähten und Blechteilen

Länge [mm]	Bestell-Nr.	€/Stück
160	<b>80 121 37</b>	<b>14,84</b>



### Langbeck-Rundzange

- VDE-geprüfte Sicherheit bis 1000 V
- Backen gerade
- Greifflächen gezahnt

Länge [mm]	Bestell-Nr.	€/Stück
160	<b>80 208 97</b>	<b>20,05</b>



### Flachrundzange mit extra langer Schneide

- Backen gerade
- Kopf verchromt

Länge [mm]	mittelharter Draht ø [mm]	harter Draht ø [mm]	Bestell-Nr.	€/Stück
160	2,5	1,8	<b>80 121 32</b>	<b>14,77</b>
200	3,2	2,2	<b>80 121 33</b>	<b>16,67</b>



### Flachrundzange mit extra langer Schneide

- Backen 40° gewinkelt
- Kopf verchromt

Länge [mm]	mittelharter Draht ø [mm]	harter Draht ø [mm]	Bestell-Nr.	€/Stück
160	2,5	1,8	<b>80 121 34</b>	<b>15,07</b>
200	3,2	2,2	<b>80 121 35</b>	<b>18,84</b>



### Flachrundzange mit Schneide

- VDE-geprüfte Sicherheit bis 1000 V
- Backen gerade
- Kopf verchromt

Länge [mm]	mittelharter Draht ø [mm]	harter Draht ø [mm]	Bestell-Nr.	€/Stück
160	2,5	1,8	<b>80 209 63</b>	<b>18,62</b>
200	3,2	2,2	<b>80 209 64</b>	<b>23,01</b>



### Flachrundzange mit Schneide

- VDE-geprüfte Sicherheit bis 1000 V
- Backen 40° gewinkelt
- Kopf verchromt

Länge [mm]	mittelharter Draht ø [mm]	harter Draht ø [mm]	Bestell-Nr.	€/Stück
160	2,5	1,8	<b>80 121 18</b>	<b>22,43</b>
200	3,2	2,2	<b>80 121 19</b>	<b>26,33</b>





### ESD-Seitenschneider mit schmalen, spitzen Kopf und Wate

- Elektrostatisch ableitende Werkzeuge schützen Bauteile vor Zerstörung
- Für Arbeiten an SMD-Bauteilen
- Entlastendes Arbeiten im Dauereinsatz dank Öffnungsfeder

Länge [mm]	Bestell-Nr.	€/Stück
115	<b>80 121 84</b>	<b>31,99</b>



### ESD-Seitenschneider mit schmalen, spitzen Kopf und kleiner Wate

- Elektrostatisch ableitende Werkzeuge schützen Bauteile vor Zerstörung
- Für Arbeiten an SMD-Bauteilen
- Entlastendes Arbeiten im Dauereinsatz dank Öffnungsfeder

Länge [mm]	Bestell-Nr.	€/Stück
115	<b>80 213 49</b>	<b>33,50</b>



### ESD-Seitenschneider mit breitem, spitzen Kopf und Wate

- Elektrostatisch ableitende Werkzeuge schützen Bauteile vor Zerstörung
- Für Arbeiten an SMD-Bauteilen
- Entlastendes Arbeiten im Dauereinsatz dank Öffnungsfeder

Länge [mm]	Bestell-Nr.	€/Stück
115	<b>80 213 50</b>	<b>32,33</b>



### ESD-Seitenschneider mit schmalen, halbrunden Kopf und kleiner Wate

- Elektrostatisch ableitende Werkzeuge schützen Bauteile vor Zerstörung
- Für Arbeiten an SMD-Bauteilen
- Entlastendes Arbeiten im Dauereinsatz dank Öffnungsfeder
- Mit Drahtthaltefeder

Länge [mm]	Bestell-Nr.	€/Stück
115	<b>80 213 52</b>	<b>31,03</b>



### ESD-Seitenschneider mit breitem, spitzen Kopf und kleiner Wate

- Elektrostatisch ableitende Werkzeuge schützen Bauteile vor Zerstörung
- Für Arbeiten an SMD-Bauteilen
- Entlastendes Arbeiten im Dauereinsatz dank Öffnungsfeder
- Mit Drahtthaltefeder

Länge [mm]	Bestell-Nr.	€/Stück
115	<b>80 213 51</b>	<b>32,96</b>



### ESD-Seitenschneider mit breitem, halbrunden Kopf und Wate

- Elektrostatisch ableitende Werkzeuge schützen Bauteile vor Zerstörung
- Für Arbeiten an SMD-Bauteilen
- Entlastendes Arbeiten im Dauereinsatz dank Öffnungsfeder
- Mit Drahtthaltefeder

Länge [mm]	Bestell-Nr.	€/Stück
115	<b>80 121 86</b>	<b>30,85</b>



### ESD-Flachzange mit kurzen Backen

- Elektrostatisch ableitende Werkzeuge schützen Bauteile vor Zerstörung
- Für Arbeiten an SMD-Bauteilen
- Entlastendes Arbeiten im Dauereinsatz dank Öffnungsfeder

Länge [mm]	Bestell-Nr.	€/Stück
120	<b>80 121 81</b>	<b>26,69</b>



### ESD-Rundzange mit kurzen Backen

- Elektrostatisch ableitende Werkzeuge schützen Bauteile vor Zerstörung
- Für Arbeiten an SMD-Bauteilen
- Entlastendes Arbeiten im Dauereinsatz dank Öffnungsfeder

Länge [mm]	Bestell-Nr.	€/Stück
120	<b>80 213 56</b>	<b>26,69</b>



### ESD-Flachrundzange gerade Form

- Elektrostatisch ableitende Werkzeuge schützen Bauteile vor Zerstörung
- Für Arbeiten an SMD-Bauteilen
- Entlastendes Arbeiten im Dauereinsatz dank Öffnungsfeder

Länge [mm]	Bestell-Nr.	€/Stück
120	<b>80 121 79</b>	<b>26,69</b>
145	<b>80 213 55</b>	<b>29,64</b>



### ESD-Flachrundzange, 45° abgewinkelt

- Elektrostatisch ableitende Werkzeuge schützen Bauteile vor Zerstörung
- Für Arbeiten an SMD-Bauteilen
- Entlastendes Arbeiten im Dauereinsatz dank Öffnungsfeder

Länge [mm]	Bestell-Nr.	€/Stück
120	<b>80 121 80</b>	<b>28,91</b>



### ESD-Vornschnneider mit schmalen Kopf und kleiner Wate

- Elektrostatisch ableitende Werkzeuge schützen Bauteile vor Zerstörung
- Für Arbeiten an SMD-Bauteilen
- Entlastendes Arbeiten im Dauereinsatz dank Öffnungsfeder

Länge [mm]	Bestell-Nr.	€/Stück
115	<b>80 121 83</b>	<b>35,57</b>



### ESD-Vornschnneider mit breitem, ca. 29° angewinkeltem Kopf und kleiner Wate

- Elektrostatisch ableitende Werkzeuge schützen Bauteile vor Zerstörung
- Für Arbeiten an SMD-Bauteilen
- Entlastendes Arbeiten im Dauereinsatz dank Öffnungsfeder

Länge [mm]	Bestell-Nr.	€/Stück
115	<b>80 121 82</b>	<b>38,23</b>



### ESD-Vornschnneider mit breitem Kopf und kleiner Wate

- Elektrostatisch ableitende Werkzeuge schützen Bauteile vor Zerstörung
- Für Arbeiten an SMD-Bauteilen
- Entlastendes Arbeiten im Dauereinsatz dank Öffnungsfeder

Länge [mm]	Bestell-Nr.	€/Stück
115	<b>80 213 54</b>	<b>35,19</b>



### Kunststoff-Seitenschneider

- Mit Öffnungsfeder

Länge [mm]	Bestell-Nr.	€/Stück
125	<b>80 209 24</b>	<b>16,48</b>
160	<b>80 209 25</b>	<b>17,10</b>



### Feinmechaniker Seitenschneider, mit Öffnungsfeder

- Für nahezu bündiges Schneiden weicher und mittelharter Drähte
- Beinahe gratfreie Arbeitsergebnisse

Länge [mm]	weicher Draht ø [mm]	mittelharter Draht ø [mm]	Bestell-Nr.	€/Stück
125	2,0	0,8	<b>80 218 21</b>	<b>17,24</b>



### Kraftseitenschneider

Länge [mm]	mittelharter Draht ø [mm]	harter Draht ø [mm]	Bestell-Nr.	€/Stück
160	3,5	2,5	<b>80 209 14</b>	<b>16,48</b>
180	3,8	2,7	<b>80 209 15</b>	<b>18,19</b>
200	4,2	3,0	<b>80 209 16</b>	<b>19,98</b>



### Seitenschneider Professional

- VDE-geprüfte Sicherheit bis 1000 V
- Kopf verchromt

Länge [mm]	Kabeldurchmesser max. [mm]	Bestell-Nr.	€/Stück
140	1,6	<b>80 209 42</b>	<b>20,33</b>
160	2,0	<b>80 209 43</b>	<b>20,79</b>
180	2,3	<b>80 209 44</b>	<b>22,33</b>



### Kraftseitenschneider

- VDE-geprüfte Sicherheit bis 1000 V
- Mit Öffnungsfeder ein-/ausschaltbar
- Kopf verchromt

Länge [mm]	mittelharter Draht ø [mm]	harter Draht ø [mm]	Bestell-Nr.	€/Stück
160	3,5	2,5	<b>80 208 92</b>	<b>28,22</b>
180	3,8	2,7	<b>80 208 93</b>	<b>30,45</b>
200	4,2	3,0	<b>80 208 94</b>	<b>32,45</b>



### Hochleistungsseitenschneider BiCut®

- Verdoppelte Schneidleistung des Seitenschneiders per Knopfdruck
- Zum Schneiden von Ketten, Eisennägeln, Schrauben, Drahtseilen, etc. geeignet

Länge [mm]	harter Draht ø [mm]	gehärteter Federstahl ø [mm]	Bestell-Nr.	€/Stück
200	3,5	3,0	<b>80 213 06</b>	<b>26,47</b>



### Hochleistungsseitenschneider BiCut®

- VDE-geprüfte Sicherheit bis 1000 V
- Kopf verchromt
- Verdoppelte Schneidleistung des Seitenschneiders per Knopfdruck
- Zum Schneiden von Ketten, Eisennägeln, Schrauben, Drahtseilen, etc. geeignet

Länge [mm]	harter Draht ø [mm]	gehärteter Federstahl ø [mm]	Bestell-Nr.	€/Stück
200	3,5	3,0	<b>80 209 45</b>	<b>35,65</b>



### Abisolier-Seitenschneider,

- VDE-geprüfte Sicherheit bis 1000 V
- Kopf verchromt

Länge [mm]	mittelharter Draht ø [mm]	harter Draht ø [mm]	Bestell-Nr.	€/Stück
160	2,0	1,6	<b>80 208 91</b>	<b>30,04</b>



### Kabelschneider

- VDE-geprüfte Sicherheit bis 1000 V
- Mit ein-/ausschaltbarer Öffnungsfeder
- Kopf verchromt
- Quetschfreies Schneiden von Kupfer- und Aluminium-Kabeln und zum Abisolieren und Entmanteln geeignet

Länge [mm]	Querschnittsfläche max. [mm²]	Bestell-Nr.	€/Stück
180	50	<b>80 209 65</b>	<b>27,24</b>
210	60	<b>80 209 66</b>	<b>31,32</b>



### Kneifzange (Beiß-, Kantenzange)

- Zusätzliche induktive Schneidenhärtung
- Hohe Schneidleistung, dadurch geringer Kraftaufwand

Länge [mm]	mittelharter Draht ø [mm]	Bestell-Nr.	€/Stück
180	2,0	<b>80 110 35</b>	<b>11,63</b>
200	2,2	<b>80 110 36</b>	<b>12,27</b>



### Monierzange (Rabitzzange)

- Hohe Schneidleistung, dadurch geringer Kraftaufwand

Länge [mm]	mittelharter Draht ø [mm]	harter Draht ø [mm]	Bestell-Nr.	€/Stück
220	3,2	2,0	<b>80 027 48</b>	<b>13,31</b>
250	3,5	2,2	<b>80 027 49</b>	<b>14,63</b>
280	3,8	2,4	<b>80 209 36</b>	<b>13,94</b>
300	3,8	2,6	<b>80 209 37</b>	<b>16,72</b>



### Monierzange

- Geeignet zum Binden und Schneiden von Bindedraht für Moniereisen
- Zusätzliche induktive Schneidehärtung

Länge [mm]	mittelharter Draht ø [mm]	harter Draht ø [mm]	Bestell-Nr.	€/Stück
220	3,2	2,0	<b>80 209 39</b>	<b>12,75</b>
250	3,5	2,2	<b>80 209 40</b>	<b>13,95</b>
300	3,8	2,4	<b>80 209 41</b>	<b>15,76</b>



### Kraft-Monierzange

- Für weiche und harte Drähte
- Auch geeignet zum Binden und Schneiden von Bindedraht für Moniereisen
- Schneid-ø max.: 2,3 mm
- Schlanke und schmale Form gewährleistet das Drehen von schwer zugänglichen Bindedrähten

Länge [mm]	Bestell-Nr.	€/Stück
300	<b>80 209 38</b>	<b>21,23</b>



### Kraft-Monierzange

- Für weiche und harte Drähte
- Auch geeignet zum Binden und Schneiden von Bindedraht für Moniereisen
- Schneid-ø max.: 2,3 mm
- Schlanke und schmale Form gewährleistet das Drehen von schwer zugänglichen Bindedrähten

Länge [mm]	Bestell-Nr.	€/Stück
300	<b>80 209 35</b>	<b>19,67</b>



### Kraftvorschneider

- Für weiche und harte Drähte
- Auch geeignet zum Binden und Schneiden von Bindedraht für Moniereisen

Länge [mm]	harter Draht ø [mm]	gehärteter Federstahl ø [mm]	Bestell-Nr.	€/Stück
160	2,5	1,6	<b>80 209 34</b>	<b>11,66</b>
180	2,8	1,8	<b>80 121 42</b>	<b>13,85</b>
200	3,0	2,0	<b>80 121 43</b>	<b>15,00</b>



### Elektrikerschere mit Crimpfunktion

- Klingenkerbe und Mikroverzahnung verhindern Herausrutschen des Kabels
- Ablängen, Abmanteln, Abisolieren und Crimpen
- Schnittkapazität: 50 mm<sup>2</sup>
- Kapazität: 1-5 mm<sup>2</sup>
- Inkl. Klingenschutz

Länge [mm]	Bestell-Nr.	€/Stück
160	<b>80 209 11</b>	<b>24,51</b>



### Kabelmesser

- VDE-geprüfte Sicherheit bis 1000 V
- Gerade Schneide

Länge [mm]	Bestell-Nr.	€/Stück
200	<b>80 213 02</b>	<b>13,91</b>



### Bügelsäge

- VDE-geprüfte Sicherheit bis 1000 V
- Spannweite: 150 mm
- **Inkl. zwei Ersatzsägeblättern**
- Auch für Linkshänder geeignet

Bestell-Nr.	€/Stück
<b>80 209 01</b>	<b>33,79</b>



### Abisolierwerkzeug für Rundkabel

#### • Arbeitsbereich:

- Kabel: 8-13 mm
- Leiter: 0,5-6,0 mm<sup>2</sup>
- Gewicht (g): 51
- Länge (mm): 125

- Für PVC isolierte Datenkommunikations- und Steuerleitungen, z.B. für IBM Typ 1, Typ 2, CAT-Kabel, etc. sowie Litzen und Leiter
- Mit integrierter Hakenklinge

Bestell-Nr.	€/Stück
<b>80 095 97</b>	<b>24,64</b>



### Abisolier- und Montagewerkzeug

- Arbeitsbereich ø (mm): 6-8
- Länge (mm): 125
- Zweistufiges Abisoliersystem
- Schraubhilfe zum Festziehen und Lösen von F-Steckern (HEX 11)

Bestell-Nr.	€/Stück
<b>80 095 98</b>	<b>21,54</b>



### Abmantelungswerkzeug mit selbstdrehender Schleppklinge

- Arbeitsbereich ø (mm): 4-28
- Für präzises, schnelles und sicheres Abmanteln aller gängigen Rundkabel
- Selbstdrehendes Innenmesser für Rund- und Längsschnitt

Bestell-Nr.	€/Stück
<b>80 095 99</b>	<b>13,41</b>

### Abisolierzangen



- Entlastendes Arbeiten im Dauereinsatz dank Öffnungsfeder
- Einfache Verstellung auf den gewünschten Draht- oder Litzendurchmesser durch Rändelschraube
- Abisolierwerte: ø 5 mm/ 10 mm<sup>2</sup>

Länge [mm]	Bestell-Nr.	€/Stück
160	<b>80 121 31</b>	<b>14,04</b>



- VDE-geprüfte Sicherheit bis 1000 V
- Kopf verchromt
- Entlastendes Arbeiten im Dauereinsatz dank Öffnungsfeder
- Einfache Verstellung auf den gewünschten Draht- oder Litzendurchmesser durch Rändelschraube
- Abisolierwerte: ø 5 mm/ 10 mm<sup>2</sup>

Länge [mm]	Bestell-Nr.	€/Stück
160	<b>80 121 15</b>	<b>21,35</b>



### Automatisch

- Messer leicht auswechselbar
- Mit beigelegtem Dämpfer für große Kabelquerschnitte zur Reduzierung des Rückschlages und Schonung des Handgelenkes
- Abisolierwerte: 0,08-16,0 mm<sup>2</sup> Awg 32-5
- Schneller Austausch der Schneiden durch sofort verfügbare Klingen im Griff

Länge [mm]	AWG	Bestell-Nr.	€/Stück
200	32-5	<b>80 213 01</b>	<b>104,39</b>



### Ersatzmesser- und Greifbacken-Set passend für Abisolierzange 80 213 01

- Austauschhilfe zum Schneidewechsel der automatischen Abisolierzange
- 2 x Ersatzmesser für die automatische Abisolierzange
- 2 x Greifbacken für automatische Abisolierzange

Bestell-Nr.	€/Set
<b>80 209 00</b>	<b>27,00</b>



### Installationszange TriCut Electric

- VDE-geprüfte Sicherheit bis 1000 Volt
- Aus hochwertigem Werkzeugstahl
- Schneiden, abmanteln und abisolieren
- Abisolierwerte: ø 1,5 und 2,5 mm
- Länge: 170 mm
- Zange verchromt
- Griffe isoliert

Bestell-Nr.	€/Stück
<b>80 845 48</b>	<b>31,41</b>





## Aderendhülsenzangen



- Verpressungen von Aderendhülsen in Trapezform

Länge [mm]	Kapazität [mm <sup>2</sup> ]	Bestell-Nr.	€/Stück
145	0,25-2,5	<b>80 209 03</b>	<b>19,23</b>



- Verpressungen von Aderendhülsen in Halbrundform

Länge [mm]	Kapazität [mm <sup>2</sup> ]	Bestell-Nr.	€/Stück
180	0,25-16	<b>80 209 05</b>	<b>25,43</b>



- VDE-geprüfte Sicherheit bis 1000 V
- Kopf verchromt
- Verpressungen von Aderendhülsen in Trapezform

Länge [mm]	Kapazität [mm <sup>2</sup> ]	Bestell-Nr.	€/Stück
145	0,25-2,5	<b>80 209 04</b>	<b>23,10</b>



- VDE-geprüfte Sicherheit bis 1000 V
- Kopf verchromt
- Verpressungen von Aderendhülsen in Trapezform

Länge [mm]	Kapazität [mm <sup>2</sup> ]	Bestell-Nr.	€/Stück
180	0,25-16	<b>80 209 06</b>	<b>29,55</b>

## Crimpzangen



### Automatisch

- Sechskantpressung verhindert Verkanten oder fehlerhaftes Vercrimpen von Aderendhülsen
- Zuführhilfe verhindert Vercrimpen des Kunststoffmantels
- Integrierter Hebel ermöglicht manuellen Abbruch des Crimpvorgangs

Länge [mm]	Kapazität [mm <sup>2</sup> ]	AWG	Bestell-Nr.	€/Stück
210	0,08-16,0	28-5	<b>80 213 03</b>	<b>125,45</b>



### für isolierte Kabelschuhe, Flachstecker und Verbinder

Länge [mm]	Kapazität [mm <sup>2</sup> ]	AWG	Bestell-Nr.	€/Stück
220	0,5-6	20-10	<b>80 209 07</b>	<b>82,45</b>



### für Aderendhülsen mit und ohne Isolierkragen

Länge [mm]	Kapazität [mm <sup>2</sup> ]	AWG	Bestell-Nr.	€/Stück
220	0,14-16	26-5	<b>80 209 08</b>	<b>92,05</b>



### für nichtisolierte Kabelschuhe mit und ohne Isolierkragen

Länge [mm]	Kapazität [mm <sup>2</sup> ]	AWG	Bestell-Nr.	€/Stück
220	0,1-16	26-6	<b>80 209 09</b>	<b>92,05</b>



### für isolierte Kabelschuhe, Flachstecker, Rundstecker, Verbinder

Länge [mm]	Kapazität [mm <sup>2</sup> ]	AWG	Bestell-Nr.	€/Stück
220	0,25-6	24-10	<b>80 209 10</b>	<b>92,05</b>

- Elektrostatisch ableitende Werkzeuge schützen Bauteile vor Zerstörung
- Für Arbeiten an SMD-Bauteilen



### ESD-Pinzetten-Set, 4-teilig

#### Bestehend aus:

- ESD-Universalpinzette, Typ AA, 130 mm
- ESD-Pinzette, Typ 13, 120 mm
- ESD-Pinzette, Typ 59, 117 mm
- ESD-Präzisionspinzette, Typ PSF, 130 mm

Bestell-Nr.	€/Set
<b>80 213 47</b>	<b>71,34</b>



### ESD-Universalpinzette, Typ AA

Länge [mm]	Bestell-Nr.	€/Stück
130	<b>80 213 57</b>	<b>11,55</b>



### ESD-Universalpinzette, Typ SS

Länge [mm]	Bestell-Nr.	€/Stück
135	<b>80 213 60</b>	<b>15,34</b>



### ESD-Universalpinzette, Typ GG

Länge [mm]	Bestell-Nr.	€/Stück
130	<b>80 213 58</b>	<b>14,42</b>



### ESD-Universalpinzette, Typ 00

Länge [mm]	Bestell-Nr.	€/Stück
120	<b>80 213 61</b>	<b>19,08</b>



### ESD-Universalpinzette, Typ PSF

Länge [mm]	Bestell-Nr.	€/Stück
130	<b>80 213 59</b>	<b>14,25</b>



### ESD-Universalpinzette, Typ 2a

Länge [mm]	Bestell-Nr.	€/Stück
120	<b>80 213 62</b>	<b>13,75</b>



### ESD-Universalpinzette, Typ 3c

Länge [mm]	Bestell-Nr.	€/Stück
110	<b>80 213 63</b>	<b>13,75</b>



### ESD-Universalpinzette, Typ 5

Länge [mm]	Bestell-Nr.	€/Stück
110	<b>80 213 64</b>	<b>14,92</b>



### ESD-Universalpinzette, Typ 7a

Länge [mm]	Bestell-Nr.	€/Stück
120	<b>80 213 65</b>	<b>16,29</b>



### ESD-Universalpinzette, Typ 40

Länge [mm]	Bestell-Nr.	€/Stück
145	<b>80 213 69</b>	<b>13,56</b>



### ESD-Universalpinzette, Typ 59

Länge [mm]	Bestell-Nr.	€/Stück
117	<b>80 213 70</b>	<b>16,42</b>



### ESD-Uhrmessschieber, 150 mm

- Ablesung (mm): 0,1
- Messuhr, Durchmesser (mm): 35
- Elektrostatisch ableitende Werkzeuge schützen Bauteile vor Zerstörung
- Nichtmetallischer High-Tech-Werkstoff mit 50% Fiberglasanteil

Bestell-Nr.	€/Stück
<b>80 213 71</b>	<b>36,27</b>



## 1 Werkzeugkoffer Sanitär-, Heizungs- und Klimatechnik

- Aus ABS-Material
- Umlaufender Aluminiumrahmen
- Ausstattung: Bodenschale, Abdeckplatte, Dokumentenfach und Deckelhalter
- Metallscharniere
- Kippschlösser
- Maße (mm): 440 x 180 x 350
- Gewicht (kg): 7,5

### Bestehend aus:

#### Knipex:

- Wasserpumpenzange Alligator 300 mm
- Wasserpumpenzange Alligator 250 mm
- Zangenschlüssel 250 mm
- VDE-Seitenschneider 160 mm
- Puksäge

#### Wera:

- 5 x Schraubendreher
- Innensechskant-Schlüsselsatz

#### Zenten:

- Rohrabschneider

#### Heyco:

- Abbrechmesser
- Express-Schlüssel M10

#### Picard:

- Schlosserhammer
- Drahtbürste
- Pinsel
- Zimmermannsbleistift
- Gipsmulde
- Spachtel

#### Stabila:

- Aluminium-Wasserwaage 300 mm
- Holzgliedermaßstab

#### Rennsteig:

- Meißel 250 mm
- Lieferung mit Inhalt

## 2 Wasserpumpenzangen-Satz HiTech Cobra®

- Kopf poliert
- 1 x Länge: 180 mm  
- Nennweite: DN 40 (1 1/2")  
- Für Muttern Schlüsselweite (mm): 36
- 1 x Länge: 250 mm  
- Nennweite: DN 50 (2")  
- Für Muttern Schlüsselweite (mm): 46
- 1 x Länge: 300 mm  
- Nennweite: DN 65 (2 3/4")  
- Für Muttern Schlüsselweite (mm): 60

**55,37 €** /Satz  
Bestell-Nr. 80 049 53

**295,86 €** /Stück  
Bestell-Nr. 81 026 57



## Wasserpumpenzangen-Set, 5-teilig, inkl. Rolltasche

- Feinverstellung per Knopfdruck

### Bestehend aus:

- Wasserpumpenzange 125 mm (Bestell-Nr.: 80 834 76)
  - Nennweite: DN 25 (1")
  - Für Muttern Schlüsselweite (mm): 27
- Wasserpumpenzange 150 mm (Bestell-Nr.: 80 126 14)
  - Nennweite: DN 32 (1 1/4")
  - Für Muttern Schlüsselweite (mm): 30
- Wasserpumpenzange 180 mm (Bestell-Nr.: 80 125 42)
  - Nennweite: DN 40 (1 1/2")
  - Für Muttern Schlüsselweite (mm): 36

- Wasserpumpenzange 250 mm (Bestell-Nr.: 80 098 96)
  - Nennweite: DN 50 (2")
  - Für Muttern Schlüsselweite (mm): 46
- Wasserpumpenzange 300 mm (Bestell-Nr.: 80 125 43)
  - Nennweite: DN 65 (2 3/4")
  - Für Muttern Schlüsselweite (mm): 60

Bestell-Nr.	€/Set
<b>80 094 90</b>	<b>110,16</b>

## Wasserpumpenzangen-Set, 3-teilig

### Bestehend aus:

- Wasserpumpenzange 180 mm (Bestell-Nr.: 80 127 47)
  - Nennweite: DN 32 (1 1/2")
  - Für Muttern Schlüsselweite (mm): 36
- Wasserpumpenzange 250 mm (Bestell-Nr.: 80 127 48)
  - Nennweite: DN 50 (2")
  - Für Muttern Schlüsselweite (mm): 46
- Wasserpumpenzange 300 mm (Bestell-Nr.: 80 127 49)
  - Nennweite: DN 70 (2 3/4")
  - Für Muttern Schlüsselweite (mm): 60



Bestell-Nr.	€/Set
<b>80 094 91</b>	<b>48,99</b>

## Rohr- und Wasserpumpenzangen



### Cobra®-Hightech

- Kopf poliert
- \* Feinverstellung per Knopfdruck und Griff kunststoffüberzogen

Länge [mm]	Nennweite	für Muttern Schlüsselweite [mm]	Bestell-Nr.	€/Stück
100	DN 25 (1")	24	<b>80 061 98</b>	<b>17,02</b>
125	DN 25 (1")*	27	<b>80 834 76</b>	<b>16,35</b>
150	DN 32 (1 1/4")*	30	<b>80 126 14</b>	<b>16,80</b>
180	DN 40 (1 1/2")*	36	<b>80 125 42</b>	<b>17,60</b>
250	DN 50 (2")*	46	<b>80 098 96</b>	<b>18,71</b>
300	DN 65 (2 3/4")*	60	<b>80 125 43</b>	<b>26,04</b>



### Cobra®-Hightech

Länge [mm]	Nennweite	für Muttern Schlüsselweite [mm]	Bestell-Nr.	€/Stück
250	DN 50 (2")	46	<b>80 009 15</b>	<b>25,28</b>
300	DN 50 (2 3/4")	60	<b>80 009 16</b>	<b>32,64</b>



### Cobra®-Hightech

Länge [mm]	Nennweite	für Muttern Schlüsselweite [mm]	Bestell-Nr.	€/Stück
250	DN 50 (2")	46	<b>80 009 17</b>	<b>27,64</b>
300	DN 65 (2 3/4")	60	<b>80 009 18</b>	<b>35,66</b>



### Cobra®

- VDE-geprüfte Sicherheit bis 1000 Volt

Länge [mm]	Nennweite	für Muttern Schlüsselweite [mm]	Bestell-Nr.	€/Stück
250	DN 50 (2")	46	<b>80 017 93</b>	<b>31,81</b>



### Cobra® XL

- Als Schraubenschlüssel einsetzbar
- Für Rohre bis DN 80 (3 1/2")
- 20% weniger Gewicht als eine vergleichbare Rohrzanze

Länge [mm]	Bestell-Nr.	€/Stück
400	<b>80 114 00</b>	<b>45,55</b>



### Cobra® XXL

- Als Schraubenschlüssel einsetzbar
- Für Rohre bis DN 100 (4 1/2")
- 40 % weniger Gewicht als eine vergleichbare Rohrzanze

Länge [mm]	Bestell-Nr.	€/Stück
560	<b>80 098 97</b>	<b>76,19</b>



### Alligator

- Kopf poliert

Länge [mm]	Nennweite	für Muttern Schlüsselweite [mm]	Bestell-Nr.	€/Stück
180	DN 32 (1 1/2)	36	<b>80 127 47</b>	<b>13,49</b>
250	DN 50 (2")	46	<b>80 127 48</b>	<b>14,21</b>
300	DN 70 (2 3/4")	60	<b>80 127 49</b>	<b>21,33</b>
400	3 1/2"	95	<b>80 834 77</b>	<b>41,69</b>



### Alligator

- Zange verchromt

Länge [mm]	Nennweite	für Muttern Schlüsselweite [mm]	Bestell-Nr.	€/Stück
250	DN 50 (2")	46	<b>80 009 22</b>	<b>22,38</b>
300	DN 65 (2 3/4")	60	<b>80 009 23</b>	<b>30,64</b>



### 85 SmartGrip®

- Automatische Einstellung am Werkstück durch einfaches Zusammendrücken der Zangengriffe
- optimal für häufiges Umgreifen auf verschiedene Werkstückgrößen
- Einhandbedienung für Links- und Rechtshänder
- Mit Feinverstellung
- Selbstklemmend an Rohren und Muttern: kein Abrutschen am Werkstück, kraftsparendes Arbeiten
- Greifflächen mit spezialgehärteten Zähnen, Härte der Zähne ca. 61 HRC: dauerhaft sicheres Greifen durch hohe Verschleißfestigkeit
- Günstige Hebelwirkung: Optimale Kraftübertragung
- Klemmschutz verhindert Quetschverletzungen
- Kapazität:
  - für Muttern: SW 10 - 36 mm
  - für Rohre:  $\varnothing$  1/8" - 1 1/4"
- Länge: 250 mm

Länge [mm]	Bestell-Nr.	€/Stück
250	<b>80 009 11</b>	<b>31,69</b>



### Alligator

- VDE-geprüfte Sicherheit bis 1000 Volt
- Zange verchromt

Länge [mm]	Nennweite	für Muttern Schlüsselweite [mm]	Bestell-Nr.	€/Stück
250	DN 50 (2")	46	<b>80 125 26</b>	<b>25,28</b>





## S-Maul

- Selbstklemmend
- Backen blank geschliffen

ø max. Zoll	Länge [mm]	max. Öffnung [mm]	Bestell-Nr.	€/Stück
DN 15 (1/2")	245	35	<b>80 094 80</b>	<b>32,90</b>
DN 25 (1")	320	42	<b>80 094 81</b>	<b>30,85</b>
DN 40 (1 1/2")	420	60	<b>80 094 79</b>	<b>44,50</b>
DN 50 (2")	540	70	<b>80 094 78</b>	<b>70,29</b>
DN 80 (3")	680	100	<b>80 094 77</b>	<b>131,26</b>



## S-Maul mit Schnellverstellung

- Kopf poliert

ø max. Zoll	Länge [mm]	max. Öffnung [mm]	Bestell-Nr.	€/Stück
DN 25 (1")	330	25	<b>80 854 86</b>	<b>34,75</b>
DN 40 (1 1/2")	420	37,5	<b>80 854 88</b>	<b>49,00</b>
DN 50 (2")	560	50	<b>80 854 89</b>	<b>75,89</b>

## TwinGrip Frontgreifzange

- Frontgreif- und Seitengreif-Funktion für Durchmesser und Schlüsselweite von bis zu 22 mm
- Mit Druckknopfverstellung in 5 Positionen



- Mit Mehrkomponenten-Hüllen

Bestell-Nr.	€/Stück
<b>80 173 90</b>	<b>16,08</b>

- Dreipunkt-Anlage ermöglicht festes Greifen flacher Werkstücke
- Chrom-Vanadin-Elektrostahl, ölgehärtet, Zähne auf ca. 61 HRC induktiv gehärtet



- Mit Kunststoff überzogen

Bestell-Nr.	€/Stück
<b>80 173 91</b>	<b>18,16</b>



## Siphonzange

- Mit austauschbaren Kunststoffbacken
- Spannungsbereich ø: 10 bis 75 mm

Länge [mm]	Bestell-Nr.	€/Stück
250	<b>80 854 87</b>	<b>31,63</b>



## Schraubzange

- Klemmschutz
- Einhand-Feinverstellung per Knopfdruck
- Für Muttern und Schrauben mit Schlüsselweiten von 10 - 32 mm (DN 10 - DN 32 (3/8" - 1 1/4" Zoll))
- Selbstklemmend im Bereich von 17 bis 32 mm
- 15 Einstellpositionen

Länge [mm]	Bestell-Nr.	€/Stück
250	<b>80 125 44</b>	<b>23,27</b>

## Zangenschlüssel

- Schonende Montage von oberflächenveredelten Armaturen

### Set, 3-teilig

- Zangenschlüssel 180 mm mit schmalen Greifbacken

#### Bestehend aus:

- Zangenschlüssel 125 mm (Bestell-Nr.: 80 845 33)
- Zangenschlüssel 180 mm (Bestell-Nr.: 80 098 54)
- Zangenschlüssel 300 mm (Bestell-Nr.: 80 098 56)



Bestell-Nr.	€/Set
<b>80 059 76</b>	<b>104,78</b>

- Zange verchromt
- \* Feinverstellung per Knopfdruck und Griff kunststoffüberzogen



Länge [mm]	für Rohre Rohrweite Zoll	Schlüsselweite max. [mm]	Bestell-Nr.	€/Stück
100	3/4"	21	<b>80 173 87</b>	<b>31,30</b>
125	7/8" *	23	<b>80 845 33</b>	<b>31,20</b>
150	1" *	27	<b>80 830 85</b>	<b>34,84</b>
180	1 1/2" *	40	<b>80 098 54</b>	<b>35,76</b>
250	2" *	52	<b>80 098 55</b>	<b>40,96</b>
300	2 1/2" *	68	<b>80 098 56</b>	<b>49,97</b>
400	3 3/8" *	85	<b>80 035 11</b>	<b>88,16</b>



Länge [mm]	für Rohre Rohrweite Zoll	Schlüsselweite max. [mm]	Bestell-Nr.	€/Stück
180	1 1/2"	40	<b>80 009 12</b>	<b>37,90</b>
250	2"	52	<b>80 009 13</b>	<b>43,86</b>



## Zangen-Sets



### 3-teilig

#### Bestehend aus:

- **Kombizange 180 mm**  
(Bestell-Nr.: 80 006 19)
  - Mittelharter Draht  $\varnothing$  (mm): 3,4
  - harter Draht  $\varnothing$  (mm): 2,2
  - Cu- + Al-Kabel, Mehrleiter  $\varnothing$  (mm): 12,0
- **Wasserpumpenzange 250 mm**  
(Bestell-Nr.: 80 098 96)
  - Nennweite: DN 50 (2")
  - Für Muttern Schlüsselweite (mm): 46
- **Seitenschneider 160 mm**  
(Bestell-Nr.: 80 008 35)
  - weicher Draht  $\varnothing$  (mm): 4,0
  - mittelharter Draht  $\varnothing$  (mm): 3,0
  - harter Draht  $\varnothing$  (mm): 2,0

Bestell-Nr.	€/Set
80 094 92	50,35



### 3-teilig

#### Bestehend aus:

- **Kombizange 180 mm**  
(Bestell-Nr.: 80 006 19)
  - Mittelharter Draht  $\varnothing$  (mm): 3,4
  - harter Draht  $\varnothing$  (mm): 2,2
  - Cu- + Al-Kabel, Mehrleiter  $\varnothing$  (mm): 12
- **Seitenschneider 160 mm**  
(Bestell-Nr.: 80 008 35)
  - weicher Draht  $\varnothing$  (mm): 4,0
  - mittelharter Draht  $\varnothing$  (mm): 3,0
  - harter Draht  $\varnothing$  (mm): 2,0
- **Flachrundzange mit Schneide 200 mm**  
(Bestell-Nr.: 80 006 92)
  - mittelharter Draht  $\varnothing$  (mm): 3,2
  - harter Draht  $\varnothing$  (mm): 2,2

Bestell-Nr.	€/Set
80 094 93	48,80



### Elektroinstallations-Set, 3-teilig

- VDE-geprüfte Sicherheit bis 1000 Volt
- #### Bestehend aus:

- **Abmantelwerkzeug**  
(Bestell-Nr.: 80 017 83)
  - Leiter und Litze: 0,2-4 mm<sup>2</sup>
  - Rundkabel:  $\varnothing$  8-13 mm
  - Datenkabel: CAT5-7 Twisted Pair (UTP/STP)
  - Koaxkabel: 4,8-5 mm
- **VDE Installationszange**  
(Bestell-Nr.: 80 834 75)
  - Abisolieren, Crimpen, Entgraten, Biegen, usw.
  - Abisolierlöcher für Leiter 0,7-1,5 mm<sup>2</sup> und 2,5 mm<sup>2</sup>
  - Crimpnest für Aderendhülsen 0,5-2,5 mm<sup>2</sup>
  - Kabelschere für Cu- und Al-Kabel bis 5 x 2,5 mm<sup>2</sup>/ $\varnothing$  15 mm
- **VDE Seitenschneider**  
(Bestell-Nr.: 80 125 23)
  - Schneidhärte ca. 62 HRC, mit Facette
  - Für weichen und harten Draht und mehrdrähtige Kabel
  - Sauberer Schnitt auch bei dünnen Cu-Drähten

Bestell-Nr.	€/Set
80 173 94	90,81



### 3-teilig, Seitenschneider, Flachrundzange und Kombizange

- Griffe mit Mehrkomponentenhüllen VDE-geprüft nach DIN EN 60 900, 1000 V
  - Aus Vanadium-Elektrostahl, mehrstufig gehärtet
- #### Bestehend aus:
- **Seitenschneider verchromt**
    - Nach DIN ISO 5749 gefertigt
    - Schneiden zusätzlich induktiv gehärtet, Schneidhärte ca. 62 HRC
    - Länge (mm): 160
  - **Kombizange verchromt**
    - Schneiden zusätzlich induktiv gehärtet, Schneidhärte ca. 60 HRC
    - Länge (mm): 180
  - **Flachrundzange verchromt**
    - Nach DIN ISO 5745
    - Schneidhärte ca. 61 HRC
    - Schneiden für mittelharten Draht  $\varnothing$  3,2 mm, harten Draht  $\varnothing$  2,2 mm
    - Länge (mm): 200

Bestell-Nr.	€/Set
80 050 66	59,16

## Mini-Zangen-Sets



### Kraft-Seitenschneider und Wasserpumpenzange, 2-teilig

- Werkzeugtasche aus strapazierfähigem Polyestergewebe, mit Klettverschluss und Gürtelschlaufe
  - Mit seitlicher Aufnahme für Kugelschreiber oder Ähnliches
  - Maße (B x H x T): 70 x 170 x 50 mm
- #### Bestehend aus:
- Kraft-Seitenschneider Länge: 160 mm (Bestell-Nr.: 80 008 53)
  - Wasserpumpenzange Cobra Länge: 150 mm (Bestell-Nr.: 80 126 14)

Bestell-Nr.	€/Set
80 017 97	38,09



### Zangenschlüssel und Wasserpumpenzange, 2-teilig

- Werkzeugtasche aus strapazierfähigem Polyestergewebe, mit Klettverschluss und Gürtelschlaufe
  - Maße (B x H x T): 30 x 110 x 45 mm
- #### Bestehend aus:
- Zangenschlüssel XS, 100 mm
  - Wasserpumpenzange Cobra XS, 100 mm

Bestell-Nr.	€/Set
80 173 93	56,69



### Zangenschlüssel und Wasserpumpenzange, 2-teilig

- Werkzeugtasche aus strapazierfähigem Polyestergewebe, mit Klettverschluss und Gürtelschlaufe
  - Mit seitlicher Aufnahme für Kugelschreiber oder Ähnliches
  - Maße (B x H x T): 70 x 170 x 50 mm
- #### Bestehend aus:
- Wasserpumpenzange Länge: 125 mm (Bestell-Nr.: 80 834 76)
  - Mini Zangenschlüssel Länge: 150 mm (Bestell-Nr.: 80 830 85)

Bestell-Nr.	€/Set
80 834 74	57,73



### Spitzkombi- und Wasserpumpenzange, 2-teilig

- Mit seitlicher Aufnahme für Kugelschreiber oder Ähnliches
- #### Bestehend aus:
- Spitzkombizange 145 mm (Bestell-Nr.: 80 017 85)
    - Mittelharter Draht  $\varnothing$  (mm): 3,0
    - harter Draht  $\varnothing$  (mm): 2,0
    - Cu- + Al-Kabel, Mehrleiter  $\varnothing$  (mm): 16,0
  - Wasserpumpenzange 150 mm (Bestell-Nr.: 80 126 14)
    - Nennweite: DN 32 (1 1/4")
    - Für Muttern Schlüsselweite (mm): 30

Bestell-Nr.	€/Set
80 094 94	39,75



### Gürteltasche

- Aus Polyester
- Für zwei Zangen bis 150 mm Länge
- Lieferung ohne Inhalt

Bestell-Nr.	€/Stück
81 007 59	7,12



### Werkzeug-Set VDE, 13-teilig

- VDE-geprüfte Sicherheit bis 1000 Volt

#### Bestehend aus:

- **Universalschlüssel TwinKey®**
  - 8-strahlige Version: 2 Kreuzschlüssel mittels Magnet verbunden
  - Wendebit-Einsatz: Schlitz 1,0 x 7 mm, Phillips PH2
  - Vierkant: 5/6-7/8-9/10-11 mm
  - Dreikant: 7-8/9-10/11-12 mm
  - Doppelbart: 3-5 mm
  - Halbmond: 6 mm
  - Stufen-Vierkant: 6-9 mm
- **VDE-Kraft-Seitenschneider, 200 mm**
  - mittelharter Draht:  $\varnothing$  4,2 mm
  - harter Draht:  $\varnothing$  3,0 mm
  - Pianodraht:  $\varnothing$  2,5 mm
- **VDE-Flachrundzange mit Schneide, 160 mm**
  - mittelharter Draht:  $\varnothing$  2,5 mm
  - harter Draht:  $\varnothing$  1,6 mm
- **VDE-Fein-Seitenschneider, 125 mm**
  - Schneidhärte ca. 54 HRC
- **VDE-Kabelschere, 165 mm**
  - Schneidwerte für Cu- und Al-Kabel Mehrleiter ein- und mehrdrähtig:  $\varnothing$  15 mm, 50 mm<sup>2</sup>
- **Crimpzange**
  - Verpressen von Aderendhülsen: 0,25-16 mm<sup>2</sup>
- **Wasserpumpenzange, 180 mm**
  - Nennweite: DN 40 (1 1/2")
  - für Muttern Schlüsselweite 36 mm
- **VDE-Schraubendreher PlusMinus Pozidriv, Slim**
  - PZ/S1, PZ/S2
- **Automatische Abisolierzange**
  - Für ein-, mehr- und feindrähtige Leiter von 0,2 bis 6 mm<sup>2</sup> mit Standard-Isolation
  - Mit Drahtschneider für Cu- und Al-Leiter bis max. 2,5 mm<sup>2</sup>
  - Mit einstellbarem Längenanschlag von 6-18 mm
- **Abmantelungswerkzeug**
  - Arbeitsbereich:  $\varnothing$  8-13 mm
  - Abisolieren von Rundkabeln 3 x 1,5 mm<sup>2</sup> - 5 x 2,5 mm<sup>2</sup>
  - Abisolieren von Leitern und Litzen  $\varnothing$  0,2-4,0 mm<sup>2</sup>
  - Abisolieren von Datenkabeln: CAT5-7 Twisted Pair (UTP/STP)
  - Abisolieren von Koaxkabeln: 4,8-7,5 mm
  - Länge: 135 mm
- **Mini-Wasserwaage Electric, 68 mm**
- **Meterstab, 2 m**

Bestell-Nr.	€/Set
<b>80 094 88</b>	<b>242,90</b>



### Werkzeug-Set VDE, 10-teilig

- VDE-geprüfte Sicherheit bis 1000 Volt

#### Bestehend aus:

- **Universalschlüssel TwinKey®**
  - 8-strahlige Version: 2 Kreuzschlüssel mittels Magnet verbunden
  - Wendebit-Einsatz: Schlitz 1,0 x 7 mm, Phillips PH2
  - Vierkant: 5/6-7/8-9/10-11 mm
  - Dreikant: 7-8/9-10/11-12 mm
  - Doppelbart: 3-5 mm
  - Halbmond: 6 mm
  - Stufen-Vierkant: 6-9 mm
- **VDE-Kraft-Seitenschneider, 200 mm**
  - mittelharter Draht:  $\varnothing$  4,2 mm
  - harter Draht:  $\varnothing$  3,0 mm
  - Pianodraht:  $\varnothing$  2,5 mm
- **VDE-Flachrundzange mit Schneide, 160 mm**
  - mittelharter Draht:  $\varnothing$  2,5 mm
  - harter Draht:  $\varnothing$  1,6 mm
- **VDE-Kabelschere, 165 mm**
  - Schneidwerte für Cu- und Al-Kabel Mehrleiter ein- und mehrdrähtig:  $\varnothing$  15 mm, 50 mm<sup>2</sup>
- **Wasserpumpenzange, 180 mm**
  - Nennweite: DN 40 (1 1/2")
  - für Muttern Schlüsselweite 36 mm
- **VDE-Schraubendreher PlusMinus Pozidriv, Slim**
  - PZ/S1, PZ/S2
- **Abmantelungswerkzeug**
  - Arbeitsbereich:  $\varnothing$  8-13 mm
  - Abisolieren von Rundkabeln 3 x 1,5 mm<sup>2</sup> - 5 x 2,5 mm<sup>2</sup>
  - Länge: 125 mm
- **Mini-Wasserwaage Electric, 68 mm**
- **Meterstab, 2 m**

Bestell-Nr.	€/Set
<b>80 094 89</b>	<b>160,34</b>

### Flachzangen

- Zange verchromt



- Backen flach
- Greifflächen gezahnt

Länge [mm]	Bestell-Nr.	€/Stück
160	<b>80 006 74</b>	<b>16,45</b>



- Backen flach
- Greifflächen gezahnt

Länge [mm]	Bestell-Nr.	€/Stück
140	<b>80 007 06</b>	<b>18,16</b>
160	<b>80 007 07</b>	<b>19,03</b>



- Greifflächen gezahnt

Länge [mm]	Bestell-Nr.	€/Stück
140	<b>80 007 10</b>	<b>18,16</b>
160	<b>80 007 11</b>	<b>18,80</b>



- VDE-geprüfte Sicherheit bis 1000 Volt
- Backen flach
- Greifflächen gezahnt

Länge [mm]	Bestell-Nr.	€/Stück
160	<b>80 006 75</b>	<b>18,97</b>



- VDE-geprüfte Sicherheit bis 1000 Volt
- Lange Backen
- Langer Kopf

Länge [mm]	Bestell-Nr.	€/Stück
160	<b>80 110 32</b>	<b>21,02</b>

## Kombizangen mit Schneide



- Kopf poliert
- Backen flach

Länge [mm]	mittelharter Draht ø [mm]	harter Draht ø [mm]	Cu-+Al-Kabel, Mehrleiter ø [mm]	Bestell-Nr.	€/Stück
160	3,1	2,0	10,0	<b>80 006 18</b>	<b>13,07</b>
180	3,4	2,2	12,0	<b>80 006 19</b>	<b>13,30</b>
200	3,8	2,5	13,0	<b>80 006 20</b>	<b>15,29</b>



- Zange verchromt
- Schneiden zusätzlich induktiv gehärtet, Schneidhärte ca. 60 HRC
- Backen flach

Länge [mm]	mittelharter Draht ø [mm]	harter Draht ø [mm]	Cu-+Al-Kabel, Mehrleiter ø [mm]	Bestell-Nr.	€/Stück
160	3,1	2,0	10,0	<b>80 006 22</b>	<b>15,55</b>
180	3,4	2,2	12,0	<b>80 006 23</b>	<b>16,71</b>
200	3,8	2,5	13,0	<b>80 006 24</b>	<b>19,03</b>



- VDE-geprüfte Sicherheit bis 1000 Volt
- Kopf verchromt
- Backen flach
- Griffe isoliert

Länge [mm]	mittelharter Draht ø [mm]	harter Draht ø [mm]	Cu-+Al-Kabel, Mehrleiter ø [mm]	Bestell-Nr.	€/Stück
160	3,1	2,0	10,0	<b>80 127 41</b>	<b>18,10</b>
180	3,4	2,2	12,0	<b>80 125 18</b>	<b>19,57</b>
200	3,8	2,5	13,0	<b>80 006 25</b>	<b>21,81</b>



- Kopf verchromt
- Gefräste Nut im Greifbereich ermöglicht das Halten und Ziehen kleiner Werkstücke wie Nägel, Stifte, Bolzen
- Backen rund spitz

Länge [mm]	mittelharter Draht ø [mm]	harter Draht ø [mm]	Cu-+Al-Kabel, Mehrleiter ø [mm]	Bestell-Nr.	€/Stück
145	3,0	2,0	16,0	<b>80 017 85</b>	<b>20,12</b>



- VDE-geprüfte Sicherheit bis 1000 Volt
- Kopf verchromt
- Gefräste Nut im Greifbereich ermöglicht das Halten und Ziehen kleiner Werkstücke wie Nägel, Stifte, Bolzen

Länge [mm]	mittelharter Draht ø [mm]	harter Draht ø [mm]	Cu-+Al-Kabel, Mehrleiter ø [mm]	Bestell-Nr.	€/Stück
145	3,0	2,0	16,0	<b>80 017 86</b>	<b>21,68</b>



## Rundzangen

- Zum Anbiegen von Drahtösen
- Kurze, runde Backen, präzisionsgeschliffen
- Glatte Spitzen
- Kopf poliert



Länge [mm]	Bestell-Nr.	€/Stück
160	<b>80 006 77</b>	<b>11,23</b>

- Zum Anbiegen von Drahtösen
- Kurze, runde Backen, präzisionsgeschliffen
- Glatte Spitzen
- Kopf verchromt



Länge [mm]	Bestell-Nr.	€/Stück
160	<b>80 006 81</b>	<b>16,71</b>

- VDE-geprüfte Sicherheit bis 1000 Volt
- Zum Anbiegen von Drahtösen
- Kurze, runde Backen, präzisionsgeschliffen
- Glatte Spitzen
- Kopf verchromt



Länge [mm]	Bestell-Nr.	€/Stück
160	<b>80 006 82</b>	<b>18,90</b>



## Flachrundzangen mit Schneide

- Spitze, flachrunde Backen



- Kopf poliert
- Backen gerade

Länge [mm]	mittelharter Draht ø [mm]	harter Draht ø [mm]	Bestell-Nr.	€/Stück
140	2,5	1,6	<b>80 006 83</b>	<b>12,93</b>
160	2,5	1,6	<b>80 006 84</b>	<b>13,03</b>
200	3,2	2,2	<b>80 006 91</b>	<b>16,61</b>



- Kopf poliert
- Backen gerade

Länge [mm]	mittelharter Draht ø [mm]	harter Draht ø [mm]	Bestell-Nr.	€/Stück
140	2,5	1,6	<b>80 006 85</b>	<b>15,29</b>
160	2,5	1,6	<b>80 006 86</b>	<b>15,44</b>
200	3,2	2,2	<b>80 006 92</b>	<b>18,86</b>



- Kopf verchromt
- Backen gerade

Länge [mm]	mittelharter Draht ø [mm]	harter Draht ø [mm]	Bestell-Nr.	€/Stück
140	2,5	1,6	<b>80 006 87</b>	<b>17,50</b>
160	2,5	1,6	<b>80 006 88</b>	<b>18,00</b>
200	3,2	2,2	<b>80 006 93</b>	<b>21,39</b>



- VDE-geprüfte Sicherheit bis 1000 Volt
- Kopf verchromt
- Backen gerade

Länge [mm]	mittelharter Draht ø [mm]	harter Draht ø [mm]	Bestell-Nr.	€/Stück
160	2,5	1,6	<b>80 125 20</b>	<b>20,36</b>
200	3,2	2,2	<b>80 125 21</b>	<b>24,77</b>



- Kopf poliert
- Backen 40° gewinkelt

Länge [mm]	mittelharter Draht ø [mm]	harter Draht ø [mm]	Bestell-Nr.	€/Stück
160	2,5	1,6	<b>80 006 89</b>	<b>15,55</b>
200	3,2	2,2	<b>80 006 95</b>	<b>18,86</b>



- Kopf poliert
- Backen 40° gewinkelt

Länge [mm]	mittelharter Draht ø [mm]	harter Draht ø [mm]	Bestell-Nr.	€/Stück
200	3,2	2,2	<b>80 006 96</b>	<b>21,11</b>



- Kopf verchromt
- Backen 40° gewinkelt

Länge [mm]	mittelharter Draht ø [mm]	harter Draht ø [mm]	Bestell-Nr.	€/Stück
160	2,5	1,6	<b>80 006 90</b>	<b>20,81</b>
200	3,2	2,2	<b>80 006 97</b>	<b>24,96</b>



- VDE-geprüfte Sicherheit bis 1000 Volt
- Kopf verchromt
- Backen 40° gewinkelt

Länge [mm]	mittelharter Draht ø [mm]	harter Draht ø [mm]	Bestell-Nr.	€/Stück
160	2,5	1,6	<b>80 127 42</b>	<b>22,95</b>
200	3,2	2,2	<b>80 125 22</b>	<b>27,85</b>



## Flachrundzange

- Vollisoliert
- Zange aus Kunststoff, glasfaserverstärkt
- Griffe mit Weichkunststoff-Zone
- Einsatzbereich bis -40 °C

Länge [mm]	Bestell-Nr.	€/Stück
220	<b>80 094 72</b>	<b>15,85</b>



## Greifzange

- Für Zählermontage und Zählersperrung
- Vollisoliert
- Zange aus Kunststoff, glasfaserverstärkt
- Griffe mit Weichkunststoff-Zone
- Einsatzbereich bis -40 °C

Länge [mm]	Bestell-Nr.	€/Stück
180	<b>80 094 73</b>	<b>15,85</b>



## Montierzange

- Für Greif-, Justier- und Montagearbeiten an schwer zugänglichen Stellen
- Sicheres Greifen durch gefräste Nuten
- Verzahntes Brennerloch zum Greifen von Rundteilen
- Länge: 280 mm

Typ	Länge [mm]	Bestell-Nr.	€/Stück
Gerade	280	<b>80 017 88</b>	<b>22,58</b>
Gebogen 45°	280	<b>80 017 89</b>	<b>23,57</b>



## Ausklinkzange

- Zum Ausklinken von Aussparungen in Kunststoffleisten und -gehäusen bei der Elektro- und Sanitärinstallation
- Saubere Schnittkanten, keine Nacharbeit am geschnittenen Profil
- Mit Öffnungsfeder, Öffnungsbegrenzung und Sperrklinke

Länge [mm]	Ausklinkmaß [mm]	Bestell-Nr.	€/Stück
250	16 x 32	<b>80 009 29</b>	<b>42,73</b>
250	20 x 29	<b>80 009 30</b>	<b>42,73</b>



## Profil-Verbundzange

- Für die Herstellung fester Verbindungen aller bei Trennwänden und abgehängten Decken verwendeten Profilbleche
- Für U- und C-Profile mit max. 1,2 mm Blechstärke (2 x 0,6 mm)
- Für Zweihandbedienung

Länge [mm]	Bestell-Nr.	€/Stück
340	<b>80 009 25</b>	<b>70,09</b>



## Mechanikerzange

- Greifflächen kreuzgezahnt
- Kopf verchromt
- Backen flach-rund, 45° gewinkelt

Länge [mm]	Bestell-Nr.	€/Stück
200	<b>80 007 38</b>	<b>26,22</b>



## Fliesenbrechzange

- Austauschbare, schwenkbare Anlagebacken aus weichem Kunststoff
- Per Knopfdruck auf die Fliesendicke einstellbar

Länge [mm]	Bestell-Nr.	€/Stück
250	<b>80 017 87</b>	<b>46,21</b>



## Fliesenlochzange, Papageienschnabelzange

- Vorgebohrte Löcher in Fliesen können durch Ausbrechen erweitert und Kanten geformt werden

Länge [mm]	Bestell-Nr.	€/Stück
200	<b>80 009 31</b>	<b>11,77</b>

## Sicherungsringzangen



### für Innenringe (Bohrungen)

- Spitzen gerade

Länge [mm]	ø [mm]	Bestell-Nr.	€/Stück
140	8-13	<b>80 125 27</b>	<b>13,60</b>
140	12-25	<b>80 125 28</b>	<b>13,46</b>
180	19-60	<b>80 007 82</b>	<b>14,18</b>
225	40-100	<b>80 007 83</b>	<b>15,95</b>
320	85-140	<b>80 007 84</b>	<b>27,52</b>



### für Innenringe (Bohrungen)

- Spitzen gewinkelt

Länge [mm]	ø [mm]	Bestell-Nr.	€/Stück
130	8-13	<b>80 125 29</b>	<b>15,55</b>
130	12-25	<b>80 125 30</b>	<b>15,38</b>
165	19-60	<b>80 007 85</b>	<b>15,55</b>
210	40-100	<b>80 007 86</b>	<b>17,34</b>
305	85-140	<b>80 007 87</b>	<b>29,34</b>



### für Außenringe

- Spitzen gerade

Länge [mm]	ø [mm]	Bestell-Nr.	€/Stück
140	3-10	<b>80 125 31</b>	<b>15,55</b>
140	10-25	<b>80 125 32</b>	<b>14,52</b>
180	19-60	<b>80 007 88</b>	<b>16,11</b>
225	40-100	<b>80 007 89</b>	<b>17,60</b>
320	85-140	<b>80 007 90</b>	<b>30,56</b>



### für Außenringe

- Spitzen gewinkelt

Länge [mm]	ø [mm]	Bestell-Nr.	€/Stück
130	3-10	<b>80 125 33</b>	<b>16,91</b>
130	10-25	<b>80 125 34</b>	<b>15,95</b>
165	19-60	<b>80 007 93</b>	<b>17,60</b>
210	40-100	<b>80 007 94</b>	<b>19,29</b>
305	85-140	<b>80 007 95</b>	<b>33,25</b>



### 4-teilig

#### • Bestehend aus:

- 1 x für Innenringe ø 12-25 mm
- 1 x für Innenringe ø 19-60 mm
- 1 x für Außenringe ø 10-25 mm
- 1 x für Außenringe ø 19-60 mm
- 1 x Rolltasche

Bestell-Nr.	€/Set
<b>80 834 73</b>	<b>65,99</b>



## Gripzange

- Kopf und Griffe glanzverzinkt

- Hoher Spanndruck durch Kniehebelübersetzung



- Backen mit Doppelprisma für Rund-, Profil- und Flachmaterial
- Spannbereich: Rund 36, Quadrat 36, Sechseck bis 36 mm

Länge [mm]	Bestell-Nr.	€/Stück
250	<b>80 007 39</b>	<b>18,03</b>



- Gerade Backen für Flachmaterial
- Spannbereich: Rund 25, Quadrat 16, Sechseck 30 mm

Länge [mm]	Bestell-Nr.	€/Stück
225	<b>80 007 40</b>	<b>18,80</b>



- Langbeck-Gripzange, schmale, lange Backen
- Spannbereich: Rund bis 20, Quadrat 10, Sechseck bis 24 mm

Länge [mm]	Bestell-Nr.	€/Stück
165	<b>80 007 41</b>	<b>15,98</b>



- Spannt nebeneinander liegendes Profil- oder Flachmaterial beim Schweißen
- Auch für Profile mit Stegen bis zu 25 mm Höhe
- Spannbereich: Rund 30-65, Viereck 50 mm

Länge [mm]	Bestell-Nr.	€/Stück
280	<b>80 007 42</b>	<b>27,81</b>



- Spannt zentrisch nebeneinander liegendes Rund- oder Rohrmaterial beim Schweißen
- Spannbereich: Rund 10-70 mm

Länge [mm]	Bestell-Nr.	€/Stück
280	<b>80 007 43</b>	<b>28,04</b>



- Spannt sperrige Werkstücke und Profile mit hohen Stegen bis zu 40 mm
- Spannbereich: Viereck 90 mm

Länge [mm]	Bestell-Nr.	€/Stück
280	<b>80 007 44</b>	<b>27,25</b>

## Federbandschellenzange

- Einsetzbar für Standard-, Raumspar- und Drahtschellen sowie Federbandringe bis zu 70 mm Nenngröße

- Drehbare, universelle Greifeinsätze

- Maulöffnung max. bis 70 mm, mehr als 40 mm Spannweg



Länge [mm]	Bestell-Nr.	€/Stück
250	<b>80 854 90</b>	<b>42,93</b>

- Maulöffnung max. bis 70 mm, mehr als 40 mm Spannweg
- Mit Feststeller für einfaches und sicheres Arbeiten bei gespannter Schelle ohne Kraftaufwand



Länge [mm]	Bestell-Nr.	€/Stück
250	<b>80 854 91</b>	<b>55,52</b>

## Elektronik-Seitenschneider

- Kopf rund, mit Facette
- Kopf poliert



Länge [mm]	weicher Draht ø [mm]	mittelharter Draht ø [mm]	harter Draht ø [mm]	Bestell-Nr.	€/Stück
115	0,3-1,6	1,2	0,6	<b>80 008 76</b>	<b>25,23</b>

- Kopf rund, ohne Facette
- Kopf spiegelpoliert



Länge [mm]	weicher Draht ø [mm]	mittelharter Draht ø [mm]	harter Draht ø [mm]	Bestell-Nr.	€/Stück
115	0,3-1,3	1,0	-	<b>80 008 79</b>	<b>28,47</b>

- Kopf rund, mit kleiner Facette
- Kopf spiegelpoliert



Länge [mm]	weicher Draht ø [mm]	mittelharter Draht ø [mm]	harter Draht ø [mm]	Bestell-Nr.	€/Stück
115	0,3-1,6	1,2	0,6	<b>80 125 16</b>	<b>28,34</b>

- Kopf rund, mit Facette und Drahtklemme - kein unkontrolliertes Wegspringen der Drahtabschnitte
- Kopf spiegelpoliert



Länge [mm]	weicher Draht ø [mm]	mittelharter Draht ø [mm]	harter Draht ø [mm]	Bestell-Nr.	€/Stück
115	0,3-1,6	1,2	0,6	<b>80 008 78</b>	<b>33,88</b>

## Seitenschneider Super-Knips

- Präzise geformte Spitzen durchtrennen auch anliegende Drähte ab ø 0,2 mm

- Material: INOX-rostoffreier Stahl



Länge [mm]	weicher Draht ø [mm]	mittelharter Draht ø [mm]	Bestell-Nr.	€/Stück
125	0,2-1,0	0,6	<b>80 008 92</b>	<b>17,64</b>
125	0,2-1,6	1,0	<b>80 125 17</b>	<b>14,72</b>
140	0,2-2,1	1,2	<b>80 035 02</b>	<b>18,07</b>

- Material: INOX-rostoffreier Stahl
- Mit Drahtklemme - kein unkontrolliertes Wegspringen der Drahtabschnitte



Länge [mm]	weicher Draht ø [mm]	mittelharter Draht ø [mm]	Bestell-Nr.	€/Stück
125	0,2-1,6	1,0	<b>80 008 91</b>	<b>16,54</b>

- Material: Spezial-Werkzeugstahl brüniert



Länge [mm]	weicher Draht ø [mm]	mittelharter Draht ø [mm]	Bestell-Nr.	€/Stück
125	0,2-1,6	1,2	<b>80 008 93</b>	<b>15,31</b>
140	0,2-2,1	1,4	<b>80 035 04</b>	<b>18,56</b>

- Material: Spezial-Werkzeugstahl brüniert
- Mit Drahtklemme - kein unkontrolliertes Wegspringen der Drahtabschnitte



Länge [mm]	weicher Draht ø [mm]	mittelharter Draht ø [mm]	Bestell-Nr.	€/Stück
125	0,2-1,6	1,2	<b>80 008 94</b>	<b>17,43</b>

## Seitenschneider Super Knips ESD

- Präzise geformte Spitzen durchtrennen auch anliegende Drähte ab ø 0,2 mm
- Elektrostatische Energie wird bei diesen Zangen langsam und kontrolliert durch die Griffe abgeleitet, das schützt durch elektrostatische Entladung gefährdete Bauelemente

- Material: INOX-rostoffreier Stahl



Länge [mm]	weicher Draht ø [mm]	mittelharter Draht ø [mm]	Bestell-Nr.	€/Stück
125	0,2-1,6	1,0	<b>80 035 10</b>	<b>16,32</b>
140	0,2-2,1	1,2	<b>80 035 03</b>	<b>19,72</b>

- Material: Spezial-Werkzeugstahl brüniert
- Mit Drahtklemme - kein unkontrolliertes Wegspringen der Drahtabschnitte



Länge [mm]	weicher Draht ø [mm]	mittelharter Draht ø [mm]	Bestell-Nr.	€/Stück
125	0,2-1,6	1,2	<b>80 008 98</b>	<b>18,73</b>
140	0,2-2,1	1,4	<b>80 035 05</b>	<b>20,12</b>

- Material: Spezial-Werkzeugstahl brüniert



Länge [mm]	weicher Draht ø [mm]	mittelharter Draht ø [mm]	Bestell-Nr.	€/Stück
125	0,2-1,6	1,2	<b>80 008 97</b>	<b>16,84</b>



## Seitenschneider für weichen und harten Stahl

- Schneiden zusätzlich induktiv gehärtet, Schneidhärte ca. 62 HRC
- Schneide mit Facette
- Sauberer Schnitt an den Schneidspitzen, auch bei dünnen Cu-Drähten



- Kopf poliert

Länge [mm]	weicher Draht ø [mm]	mittelharter Draht ø [mm]	harter Draht ø [mm]	Bestell-Nr.	€/Stück
110	3,0	2,0	1,2	<b>80 008 28</b>	<b>13,00</b>
125	3,0	2,3	1,5	<b>80 008 29</b>	<b>13,00</b>
140	4,0	2,5	1,8	<b>80 008 30</b>	<b>13,00</b>
160	4,0	3,0	2,0	<b>80 008 31</b>	<b>13,22</b>
180	4,0	3,0	2,5	<b>80 008 32</b>	<b>14,42</b>



- Kopf verchromt

Länge [mm]	weicher Draht ø [mm]	mittelharter Draht ø [mm]	harter Draht ø [mm]	Bestell-Nr.	€/Stück
125	3,0	2,3	1,5	<b>80 008 37</b>	<b>18,80</b>
140	4,0	2,5	1,8	<b>80 008 38</b>	<b>18,86</b>
160	4,0	3,0	2,0	<b>80 008 39</b>	<b>19,76</b>
180	4,0	3,0	2,5	<b>80 008 40</b>	<b>21,52</b>

## Drahtklassen

- Weich  $\triangle$  Kupfer, Kunststoff
- Mittelhart  $\triangle$  Nagel, Drahtstift

- Hart  $\triangle$  Drahtseilfaser, Stahldraht
- Pianodraht  $\triangle$  Federstahldraht



- Kopf poliert

Länge [mm]	weicher Draht ø [mm]	mittelharter Draht ø [mm]	harter Draht ø [mm]	Bestell-Nr.	€/Stück
125	3,0	2,3	1,5	<b>80 008 33</b>	<b>15,85</b>
140	4,0	2,5	1,8	<b>80 008 34</b>	<b>16,11</b>
160	4,0	3,0	2,0	<b>80 008 35</b>	<b>16,64</b>
180	4,0	3,0	2,5	<b>80 008 36</b>	<b>17,71</b>



- VDE-geprüfte Sicherheit bis 1000 Volt
- Kopf verchromt

Länge [mm]	weicher Draht ø [mm]	mittelharter Draht ø [mm]	harter Draht ø [mm]	Bestell-Nr.	€/Stück
125	3,0	2,3	1,5	<b>80 008 41</b>	<b>20,72</b>
140	4,0	2,5	1,8	<b>80 008 42</b>	<b>20,89</b>
160	4,0	3,0	2,0	<b>80 125 23</b>	<b>22,54</b>
180	4,0	3,0	2,5	<b>80 125 24</b>	<b>24,13</b>

## Kraft-Seitenschneider für alle Drahtsorten einschließlich Pianodraht



- Kopf poliert

Länge [mm]	mittelharter Draht ø [mm]	harter Draht ø [mm]	Pianodraht ø [mm]	Bestell-Nr.	€/Stück
140	3,1	2,0	1,5	<b>80 008 52</b>	<b>15,68</b>
160	3,4	2,5	2,0	<b>80 008 53</b>	<b>15,98</b>
180	3,8	2,7	2,2	<b>80 008 54</b>	<b>17,54</b>
200	4,2	3,0	2,5	<b>80 008 55</b>	<b>19,33</b>
250	4,6	3,5	3,0	<b>80 008 56</b>	<b>24,47</b>



- Kopf verchromt

Länge [mm]	mittelharter Draht ø [mm]	harter Draht ø [mm]	Pianodraht ø [mm]	Bestell-Nr.	€/Stück
160	3,4	2,5	2,0	<b>80 008 61</b>	<b>24,40</b>
180	3,8	2,7	2,2	<b>80 008 62</b>	<b>26,59</b>
200	4,2	3,0	2,5	<b>80 008 63</b>	<b>27,85</b>
250	4,6	3,5	3,0	<b>80 008 64</b>	<b>33,85</b>



- Kopf poliert

Länge [mm]	mittelharter Draht ø [mm]	harter Draht ø [mm]	Pianodraht ø [mm]	Bestell-Nr.	€/Stück
160	3,4	2,5	2,0	<b>80 008 57</b>	<b>19,33</b>
180	3,8	2,7	2,2	<b>80 008 58</b>	<b>21,32</b>
200	4,2	3,0	2,5	<b>80 008 59</b>	<b>22,71</b>
250	4,6	3,5	3,0	<b>80 008 60</b>	<b>27,44</b>



- VDE-geprüfte Sicherheit bis 1000 Volt
- Kopf verchromt

Länge [mm]	mittelharter Draht ø [mm]	harter Draht ø [mm]	Pianodraht ø [mm]	Bestell-Nr.	€/Stück
160	3,4	2,5	2,0	<b>80 008 65</b>	<b>26,86</b>
180	3,8	2,7	2,2	<b>80 008 66</b>	<b>29,07</b>
200	4,2	3,0	2,5	<b>80 125 25</b>	<b>30,84</b>
250	4,6	3,5	3,0	<b>80 008 67</b>	<b>39,42</b>



## Kompakt-Seitenschneider X-Cut

- VDE-geprüfte Sicherheit bis 1000 Volt
- Kopf verchromt
- Schneide mit Facette
- Präzisions-Schneiden für weichen und harten Draht und mehrdrähtige Kabel
- Sauberer Schnitt an den Schneidspitzen, auch bei dünnen Cu-Drähten

Länge [mm]	weicher Draht ø [mm]	mittelharter Draht ø [mm]	harter Draht ø [mm]	Pianodraht ø [mm]	Bestell-Nr.	€/Stück
160	4,8	3,8	2,7	2,2	<b>80 017 91</b>	<b>34,07</b>



## Kraft-Vorschneider, verchromt

- Kopf verchromt
- Schneiden für weichen, harten und Pianodraht

Länge [mm]	weicher Draht ø [mm]	mittelharter Draht ø [mm]	harter Draht ø [mm]	Pianodraht ø [mm]	Bestell-Nr.	€/Stück
160	4,5	3,4	2,5	2,0	<b>80 008 26</b>	<b>28,51</b>
200	5,0	3,8	3,0	2,5	<b>80 008 27</b>	<b>34,05</b>

## Seitenschneider für Kunststoff

- Kopf poliert
- Plangeschliffene Schneidflächen
- Ohne Facette, zum glatten Abschneiden von Angüssen an Kunststoffteilen oder weichen Werkstoffen wie Blei

- Öffnungsfeder
- Mit verlängerter Schneide, dadurch 25% höhere Schneidleistung



Länge [mm]	Bestell-Nr.	€/Stück
140	<b>80 008 47</b>	<b>18,27</b>
160	<b>80 008 48</b>	<b>18,76</b>

- Schneiden 45° abgewinkelt



Länge [mm]	Bestell-Nr.	€/Stück
160	<b>80 008 50</b>	<b>29,30</b>



- Schneiden 85° abgewinkelt

Länge [mm]	Bestell-Nr.	€/Stück
160	<b>80 008 51</b>	<b>33,41</b>



## Bolzenschneider

### Kompakt

- Zange atramentiert
- Schneidet Materialien wie Bolzen, Nägel, Nieten usw. bis  $\varnothing$  5,2 mm

Länge [mm]	weicher Draht $\varnothing$ [mm]	mittelharter Draht $\varnothing$ [mm]	harter Draht $\varnothing$ [mm]	Pianodraht $\varnothing$ [mm]	Bestell-Nr.	€/Stück
200	6,0	5,2	4,0	3,6	<b>80 008 45</b>	<b>28,47</b>



### Kompakt

- Zange atramentiert
- Schneidet Materialien wie Bolzen, Nägel, Nieten usw. bis  $\varnothing$  5,2 mm

Länge [mm]	weicher Draht $\varnothing$ [mm]	mittelharter Draht $\varnothing$ [mm]	harter Draht $\varnothing$ [mm]	Pianodraht $\varnothing$ [mm]	Bestell-Nr.	€/Stück
200	6,0	5,2	4,0	3,6	<b>80 127 40</b>	<b>30,50</b>



### Kompakt

- Mit Öffnungsfeder
- Zange atramentiert
- Schneidet Materialien wie Bolzen, Nägel, Nieten usw. bis  $\varnothing$  5,2 mm

Länge [mm]	weicher Draht $\varnothing$ [mm]	mittelharter Draht $\varnothing$ [mm]	harter Draht $\varnothing$ [mm]	Pianodraht $\varnothing$ [mm]	Bestell-Nr.	€/Stück
200	6,0	5,2	4,0	3,6	<b>80 008 46</b>	<b>34,52</b>



### CoBolt® mit Aussparung

- Schneidet Materialien wie Bolzen, Nägel, Nieten usw. bis  $\varnothing$  5,2 mm
- Mit Greiffläche unter dem Gelenk zum Greifen und Ziehen von Drähten ab  $\varnothing$  1,0 mm
- Mit Aussparung zur Schneiderleichterung bei dickeren Drähten

Länge [mm]	weicher Draht $\varnothing$ [mm]	mittelharter Draht $\varnothing$ [mm]	harter Draht $\varnothing$ [mm]	Pianodraht $\varnothing$ [mm]	Bestell-Nr.	€/Stück
160	5,3	4,8	3,6	3,3	<b>80 094 66</b>	<b>25,92</b>
200	6,0	5,2	4,0	3,6	<b>80 094 65</b>	<b>29,21</b>



### CoBolt® XL

- 40-fache Handkraftverstärkung
- Mit Greifflächen zum Greifen und Ziehen von Drähten ab  $\varnothing$  1,0 mm

Länge [mm]	mittelharter Draht $\varnothing$ [mm]	harter Draht $\varnothing$ [mm]	Pianodraht $\varnothing$ [mm]	Bestell-Nr.	€/Stück
250	6,0	4,3	4,2	<b>80 017 92</b>	<b>37,32</b>



### Bolzenschneider bis 48 HRC

- Zange atramentiert
- Schneidleistung bis 48 HRC
- Präzises Einstellen und Nachstellen durch Exzentrerschrauben
- Sehr flacher Kopf- und Gelenkbereich

Länge [mm]	Material $\varnothing$ max. bei 19 HRC	Material $\varnothing$ max. bei 40 HRC	Material $\varnothing$ max. bei 48 HRC	Bestell-Nr.	€/Stück
460	8	6	5	<b>80 094 64</b>	<b>70,35</b>
610	9	8	7	<b>80 094 63</b>	<b>81,41</b>
760	11	9	8	<b>80 094 62</b>	<b>106,59</b>
910	13	10	9	<b>80 094 61</b>	<b>138,07</b>



### Ersatzmesserkopf für Bolzenschneider



passend für	Bestell-Nr.	€/Stück
Länge 460 mm	<b>80 094 70</b>	<b>40,38</b>
Länge 610 mm	<b>80 094 71</b>	<b>51,18</b>
Länge 760 mm	<b>80 094 62</b>	<b>66,46</b>
Länge 910 mm	<b>80 094 68</b>	<b>73,21</b>



### Kneifzangen

- Für härteste Beanspruchung
- Hohe Verschleißfestigkeit und ausgewogene Gewichtsverteilung
- Kopf poliert
- Griffe mit Kunststoff überzogen

Länge [mm]	Bestell-Nr.	€/Stück
160	<b>80 094 76</b>	<b>10,91</b>
180	<b>80 008 01</b>	<b>11,34</b>
210	<b>80 008 02</b>	<b>11,77</b>
250	<b>80 094 75</b>	<b>16,41</b>



### Kraft-Monierzange

- Schwarz atramentiert, mit poliertem Kopf
- 25 % Kraftersparnis im Vergleich mit herkömmlichen, gleich großen Monierzangen
- Schneidleistung: Mittelharter Draht bis  $\varnothing$  3,8 mm, harter Draht bis  $\varnothing$  2,0 mm
- Länge (mm): 300

Bestell-Nr.	€/Stück
<b>80 035 08</b>	<b>18,99</b>



### Drahtseilschere

- Kopf poliert
- Schneidet alle Drahtseile mit höchster Festigkeit (z.B. Reifencord) sauber ohne Aufspießen
- Mit zwei Pressprofilen für Endkappen an Bowdenhülsen für Drahtseilzüge
- Innenliegende Öffnungsfeder

#### Technische Daten:

- Schneidwert Cu-Kabel, mehrdrahtig (mm<sup>2</sup>): 10,0
- Schneidwert Cu-Kabel, mehrdrahtig  $\varnothing$  (mm<sup>2</sup>): 7,0
- Schneidwert Cu-Kabel, feindrahtig  $\varnothing$  (mm<sup>2</sup>): 6,0
- Schneidwerte Drahtseil  $\varnothing$  (mm<sup>2</sup>): 5,0
- Schneidwerte mittelharter Draht  $\varnothing$  (mm<sup>2</sup>): 4,0
- Schneiderte Pianodraht  $\varnothing$  (mm<sup>2</sup>): 2,5

Länge [mm]	Bestell-Nr.	€/Stück
190	<b>80 009 77</b>	<b>32,85</b>



### Bowdenzugschneider

- Kopf poliert
- Besondere Schneidengeometrie verhindert ein Aufspleißen des Drahtseils
- Für Bowdenzüge und weiche Drahtseile bis  $\varnothing$  6,0 mm

Länge [mm]	Bestell-Nr.	€/Stück
150	<b>80 009 78</b>	<b>20,79</b>

## Kabelschneider mit Ratschenprinzip

- Gehärtete Schneiden
- Klemmschutz
- Kein Quetschen, geringe Verformung des Kabels

### 2-Gang-Zahnkranzgetriebe

- Best.-Nr. 80 009 72 bei Aluminiumleitern bis 4 x 150 mm<sup>2</sup> Sektorkabel einsetzbar

Länge [mm]	Schneidwerte Cu- und Al-Kabel	Schneidwerte MCM	Bestell-Nr.	€/Stück
250	$\varnothing$ 32 mm, 240 mm <sup>2</sup>	500	<b>80 009 71</b>	<b>165,52</b>
280	$\varnothing$ 52 mm, 380 mm <sup>2</sup>	750	<b>80 009 72</b>	<b>220,08</b>



- Einhandbetätigung
- Nicht für Stahldraht und Drahtseile geeignet
- VDE-geprüfte Sicherheit bis 1000 Volt

### 3-Gang-Zahnkranzgetriebe

- Für Kabel bis 60 mm geeignet

Länge [mm]	Schneidwerte Cu- und Al-Kabel	Schneidwerte MCM	Bestell-Nr.	€/Stück
320	$\varnothing$ 60 mm / 600 mm <sup>2</sup>	1200	<b>80 017 94</b>	<b>266,10</b>



## Kabelscheren

- Selbstsichernd mit Klemmschutz
- Kein Quetschen, geringe Verformung des Kabels

- Nicht für Stahldraht und hartgezogene Kupferleiter geeignet



### mit Doppelschneide

- VDE-geprüfte Sicherheit bis 1000 Volt
- Mit Vor- und Nachschnitt (1. und 2. Schneide) können auch Kabel bis  $\varnothing$  20 mm getrennt werden
- Schneidwerte für Cu- und Al-Kabel Mehrleiter, ein- und mehrdrähtig:  $\varnothing$  20 mm, 70 mm<sup>2</sup>, AWG 2/0

Länge [mm]	Bestell-Nr.	€/Stück
200	<b>80 009 65</b>	<b>45,05</b>



### tauchisoliert

- VDE-geprüfte Sicherheit bis 1000 Volt
- Kopf poliert
- Für Cu-Leiter eindrätig bis 16 mm<sup>2</sup>, mehrdrätig bis 50 mm<sup>2</sup> und feindrätig bis 70 mm<sup>2</sup>; für Al-Leiter mehrdrätig 70 mm<sup>2</sup>

Länge [mm]	Bestell-Nr.	€/Stück
230	<b>80 009 61</b>	<b>40,04</b>



### mit Abisolierfunktion

- Zum Schneiden von Cu- und Al-Kabeln, ein- und mehrdrätig
- Zum Verarbeiten von NYM-Kabeln von 3 x 1,5 mm<sup>2</sup> bis 5 x 2,5 mm<sup>2</sup> (schneiden, abmanteln, abisolieren)

Länge [mm]	Bestell-Nr.	€/Stück
165	<b>80 854 92</b>	<b>36,04</b>



- Zum Schneiden von Cu- und Al-Kabel Mehrleiter, ein- und mehrdrätig:  $\varnothing$  27 mm, 150 mm<sup>2</sup>, AWG 5/0
- Nachstellbares Schraubgelenk

Bestell-Nr.	€/Stück
<b>80 009 66</b>	<b>89,79</b>



### Gehringsschere

- Aus Spezial-Werkzeugstahl, gehärtet
- Auswechselbare Trapezklinge
- Zum quetschfreien Schneiden von Kunststoff-, Gummi- und weichen Holzprofilen, auch für Flachbandkabel bis 56 mm Breite
- Auswechselbare Schneidauflage mit Anschlagwinkel für 45°-Schnitte und Markierungen für 60°-, 75°- und 90°-Schnitte
- Mit Öffnungsfeder und Sperrklinke
- Länge: 215 mm

Bestell-Nr.	€/Stück
<b>80 009 59</b>	<b>41,60</b>



### Ambossschere verchromt

- Ziehender Schnitt gegen feste Unterlage zum quetschfreien Schneiden von weichen Materialien wie z. B. Gummi-Profile, PVC, Leder, Holz, Schläuche, usw.
- Schneidet Flachmaterial bis max. 40 mm Breite und 7,5 mm Höhe
- Schneidkapazität für Rundmaterial bis  $\varnothing$  25 mm
- Mit Öffnungsfeder und Sperrklinke

Bestell-Nr.	€/Stück
<b>80 035 07</b>	<b>38,92</b>



### Schlauchschere $\varnothing$ 4-20 mm

- Zum Schneiden von Flüssigkeits-, Mehrschicht- und Pneumatikschläuchen/rohren
- Universalauflage zum rechtwinkligen Positionieren
- Mit Öffnungsfeder und Sperrklinke

Bestell-Nr.	€/Stück
<b>80 062 04</b>	<b>39,55</b>



### Rohrschere $\varnothing$ 12-25 mm

- Zum Schneiden von Kunststoff Verbundrohren
- Mit Öffnungsfeder und Sperrklinke

Bestell-Nr.	€/Stück
<b>80 062 02</b>	<b>32,04</b>



### Ersatzmesser für Schlauchschere 80 062 04 und Rohrschere 80 062 02

Bestell-Nr.	€/Stück
<b>80 062 03</b>	<b>11,70</b>



### Ersatzmesser für Gehringsschere 80 009 59

Bestell-Nr.	€/Stück
<b>80 009 60</b>	<b>7,46</b>



### Spezialschere

- Zum schnellen, exakten Ablängen von geschlitzten Schutzrohren

Bestell-Nr.	€/Stück
<b>90 824 15</b>	<b>32,16</b>

## Abisolierer



80 017 83



80 046 10

### 3-in-1 ErgoStrip®

- Zum Abmanteln und Abisolieren von Rund- und Feuchtraumkabeln, Koax- und Datenkabeln
- Arbeitsbereich:
  - Rundkabel:  $\varnothing$  8 - 13 mm
  - Leiter und Litze:  $\varnothing$  0,2 - 4,0 mm<sup>2</sup>
  - Datenkabel: CAT5-7 Twisted Pair (UTP/STP)
  - Koaxkabel: 4,8 - 7,5 mm
- Länge: 135 mm

Ausführung	Bestell-Nr.	€/Stück
Rechtshänder	<b>80 017 83</b>	<b>29,43</b>
Linkshänder	<b>80 046 10</b>	<b>29,43</b>



### Koax

- Universell für Koaxkabel RG 59, 6, 7, 11
- Abisolierung von Außenmantel und Innenleiterisolation in einem Arbeitsgang
- Justierbare Abisolierklinge für Rundkabel
- zwei Abisolierklingen zum Abschneiden und Abmanteln von Telefon-Flachbandkabeln (4P/6P/8P) in einem Arbeitsgang
- Integrierte Klinge zum Abschneiden von Rund- und Flachkabeln

Länge [mm]	Bestell-Nr.	€/Stück
215	<b>80 845 32</b>	<b>10,50</b>

## Wellrohrabschneider

- Für Wellrohre mit  $\varnothing$  von 13 - 32 mm
- Zum Ablängen von leeren oder fertig konfektionierten Wellrohren
- Vertieft liegende Messer verhindern Verletzungen
- Exakter, bündiger Schnitt, ohne die innenliegenden Leitungen zu beschädigen
- Länge (mm): 100



### TwistCut

Bestell-Nr.	€/Stück
<b>80 046 08</b>	<b>19,76</b>



### TwistCut mit Abisolierer

- Abisolierwert: 0,2-4,0 mm<sup>2</sup>

Bestell-Nr.	€/Stück
<b>80 046 09</b>	<b>24,60</b>



## Rohrabschneider TubiX $\varnothing$ 6-35 mm

- Für Kupfer-, Messing- und Edelstahlrohre
- Einhandschnellverstellung
- Ersatzschneidrad im Griff
- Mit integriertem Rohrentgrater
- Nadelgelagertes und abgedecktes Schneidrad

Bestell-Nr.	€/Stück
<b>80 061 99</b>	<b>45,96</b>



### Ersatzschneidrad für Rohrabschneider TubiX 80 061 99

Bestell-Nr.	€/Stück
<b>80 062 00</b>	<b>8,41</b>



### Ersatzentgrater für Rohrabschneider TubiX 80 061 99

Bestell-Nr.	€/Stück
<b>80 062 01</b>	<b>4,21</b>



## Schneider BiX® für Kunststoffrohre und Dichthülsen

- Ermöglicht spanloses Trennen von Rohren
- Normgerechtes Kürzen von Tropf- und Dichthrohren nahe der Wand
- Geeignet für Kunststoffrohre mit einem Durchmesser von 20-50 mm und einer Wanddicke von 2,4 mm
- Drehbarer Messerblock zum Schneiden von Kunststoffrohren (Klinge mittig) oder Tropf- und Dichthülsen (Klinge außen)
- Sicherer Transport durch Verschlussmechanismus
- Inkl. zwei integrierter Ersatzklingen



## Ersatzklingen für Schneider BiX® 80 173 88

Bestell-Nr.	€/Stück
80 173 89	9,24

Bestell-Nr.	€/Stück
80 173 88	18,67

## Kabelmesser

- Griff mit Abgleitschutz



- VDE-geprüfte Sicherheit bis 1000 Volt
- Gerade Schneide
- Klingenlänge: 50 mm

Länge [mm]	Bestell-Nr.	€/Stück
190	80 010 99	10,48



- VDE-geprüfte Sicherheit bis 1000 Volt
- Hakenklinge, sichelförmig
- Gleitschuh an der Spitze
- Kein Beschädigen der Leiterisolation
- Klingenlänge: 38 mm

Länge [mm]	Bestell-Nr.	€/Stück
180	80 011 01	27,31



- VDE-geprüfte Sicherheit bis 1000 Volt
- Gerade Schneide
- Klingentrücken zur Vermeidung von Kurzschlüssen mit Kunststoff überzogen
- Klingenlänge: 50 mm

Länge [mm]	Bestell-Nr.	€/Stück
190	80 011 00	10,50



- Gerade Schneide
- Auswechselbare Klinge
- Mit klappbarem Klingenschutz
- Klingentrücken mit Kunststoff überzogen, um Kurzschlüsse zu vermeiden
- Klingenlänge: 50 mm

Länge [mm]	Bestell-Nr.	€/Stück
190	80 094 74	16,84

## Ersatzklinge für Kabelmesser 80 094 74

- Klingenlänge: 50 mm
- Gerade Schneide
- Klingentrücken mit Kunststoff überzogen, um Kurzschlüsse zu vermeiden



Bestell-Nr.	€/Stück
80 094 67	7,10



## Universalmesser CutiX

- Variabel ausfahrbare Stabilisierungsschiene
- Geeignet für handelsübliche 18 mm breite Klingensformen
- Mit zwei Ersatzklingen im Griffmagazin
- Verschlussenes Griffende verhindert Herausrutschen der Klinge

Länge [mm]	Bestell-Nr.	€/Stück
165	80 173 86	16,68

## Abisolierzangen



- Kopf poliert
- Für ein-, mehr- und feindrähtige Leiter mit Kunststoff- oder Gummiisolation
- Abisolierwerte: ø 5,0 mm, 10,0 mm<sup>2</sup>, AWG 7
- Einfache Verstellung auf den gewünschten Draht- oder Litzendurchmesser durch Rändelschraube und Kontermutter

Länge [mm]	Bestell-Nr.	€/Stück
160	80 006 28	14,09



- Kopf poliert
- Für ein-, mehr- und feindrähtige Leiter mit Kunststoff- oder Gummiisolation
- Abisolierwerte: ø 5,0 mm, 10,0 mm<sup>2</sup>, AWG 7
- Einfache Verstellung auf den gewünschten Draht- oder Litzendurchmesser durch Rändelschraube und Kontermutter

Länge [mm]	Bestell-Nr.	€/Stück
160	80 006 29	17,00



- Kopf verchromt
- VDE-geprüfte Sicherheit bis 1000 Volt
- Für ein-, mehr- und feindrähtige Leiter mit Kunststoff- oder Gummiisolation
- Abisolierwerte: ø 5,0 mm, 10,0 mm<sup>2</sup>, AWG 7
- Einfache Verstellung auf den gewünschten Draht- oder Litzendurchmesser durch Rändelschraube und Kontermutter

Länge [mm]	Bestell-Nr.	€/Stück
160 mm	80 125 19	22,78



## mit Kabelschere

- Abisolieren von ein-, mehr- und feindrähtigen Leitern mit Kunststoff- oder Gummiisolation bis max. ø 15 bis 50 mm<sup>2</sup>
- Integrierte Kabelschere für Kupfer- und Aluminiumkabel bis 15 mm
- VDE-geprüfte Sicherheit bis 1000 Volt
- Kopf verchromt

Länge [mm]	Bestell-Nr.	€/Stück
180	80 031 87	41,81



## Abmantelungszange Multi

- Schneiden, abmanteln und abisolieren
- VDE-geprüfte Sicherheit bis 1000 Volt
- Abisolierwerte: ø 1,5-2,5 mm<sup>2</sup>
- Abmantelwerte: ø 8-13 mm
- Kopf verchromt

Länge [mm]	Bestell-Nr.	€/Stück
165	80 017 84	33,88



## Elektro-Installationszange

- Zum Greifen von Flach- und Rundmaterial, Biegen, Entgraten, Kabelschneiden, Abisolieren und Crimpen von Aderendhülse
- Kopf verchromt
- VDE-geprüfte Sicherheit bis 1000 Volt
- Abisolierlöcher für Leiter 0,7-1,5 mm<sup>2</sup> und 2,5 mm<sup>2</sup>
- Crimpnest für Aderendhülse 0,5-2,5 mm<sup>2</sup>
- Kabelschere für Cu- und Al-Kabel bis 5 x 2,5 mm<sup>2</sup> / ø 15 mm

Länge [mm]	Bestell-Nr.	€/Stück
200	80 834 75	44,25

## Abisolierzangen



### PreciStrip 16

- Messer leicht auswechselbar
- Gehäuse aus zähem, glasfaserverstärktem Kunststoff
- Griff mit ergonomischer Weichkunststoff-Zone
- Vollautomatische Einstellung
- Feinjustierung der Messer für spezielle Materialien oder Temperaturen möglich
- Klemmbacken aus Metall mit Kammprofil
- Drahtschneider für Cu- und Al-Leiter mehrdrähtig bis 16 mm<sup>2</sup>
- Längenanschlag und Schneidbacken leicht auswechselbar
- Abisolierwerte: 0,08 - 16,0 mm<sup>2</sup> AWG 28 - 5
- Länge: 195 mm

Bestell-Nr.	€/Stück
80 063 47	69,24



### Multistrip 10, selbstanpassend

- Vollautomatische Einstellung
- Drahtschneider für Cu- und Al-Leiter mehrdrähtig bis 10 mm<sup>2</sup> und eindrähtig bis 6,0 mm<sup>2</sup>
- Längenanschlag und Schneidbacken leicht auswechselbar
- Abisolierwerte: 0,03-10,0 mm<sup>2</sup> AWG 32-7
- Länge: 195 mm

Bestell-Nr.	€/Stück
80 006 50	64,80



### Ersatzmesser für Zange (80 006 50)

Bestell-Nr.	€/Stück
80 006 51	12,86



### selbsteinstellend

- Für ein-, mehr- und feindrähtige Leiter von 0,2 bis 6,0 mm<sup>2</sup> mit Standard-Isolation
- Drahtschneider für Cu- und Al-Leiter bis max. 2,5 mm<sup>2</sup>
- Einstellbarer Längenanschlag von 6,0-18,0 mm
- Länge: 180 mm

Bestell-Nr.	€/Stück
80 006 52	28,68



### Ersatzmesser für Zange (80 006 52)

Bestell-Nr.	€/Stück
80 006 53	8,39



### Automatik

- Zusätzlich Kabelabstützung für eine bessere Zentrierung mehrlagig isolierter Leiter
- Abisolierwerte: 1,5 / 2,5 / 4 / 6 mm<sup>2</sup> Solarkabel, AWG 15-10
- 4 auswechselbare Messer

Länge [mm]	Bestell-Nr.	€/Stück
195	80 006 38	97,29



### Ersatzmesser für Zange (80 006 38)

Bestell-Nr.	€/Stück
80 006 42	49,00



### Automatik

- Mit Längenanschlag
- Für die Querschnitte 0,14 - 0,25; 0,75; 1,5; 2,5; 4; 6 mm<sup>2</sup>
- Vernickelt

Länge [mm]	Bestell-Nr.	€/Stück
195	80 006 36	97,29

## Aderendhülsenzangen



- Kopf poliert
- Verpressung in gekennzeichneten Halbbrundprofilen

Länge [mm]	Kapazität [mm <sup>2</sup> ]	Bestell-Nr.	€/Stück
180	0,25-16,0	80 125 39	25,60



- Kopf poliert
- Verpressung in gekennzeichneten Halbbrundprofilen

Länge [mm]	Kapazität [mm <sup>2</sup> ]	Bestell-Nr.	€/Stück
180	0,25-16,0	80 010 20	28,11



- VDE-geprüfte Sicherheit bis 1000 Volt
- Kopf poliert

Länge [mm]	Kapazität [mm <sup>2</sup> ]	Bestell-Nr.	€/Stück
180	0,25-16,0	80 854 95	29,90



- Kopf poliert
- Verpressung in gekennzeichneten Trapezprofilen

Länge [mm]	Kapazität [mm <sup>2</sup> ]	Bestell-Nr.	€/Stück
145	0,25-2,5	80 010 19	21,22



- VDE-geprüfte Sicherheit bis 1000 Volt
- Kopf poliert
- Verpressung in gekennzeichneten Trapezprofilen

Länge [mm]	Kapazität [mm <sup>2</sup> ]	Bestell-Nr.	€/Stück
145	0,25-2,5	80 017 95	23,44

## Crimpzangen



### Set 1

- Mit Aderendhülsenzange (80 125 39)
- Verbinder:
  - je 200 Stück: 0,5/0,75/1,0/1,5 mm<sup>2</sup>
  - je 150 Stück: 2,5 mm<sup>2</sup>
  - je 75 Stück: 4,0/6,0 mm<sup>2</sup>
  - je 50 Stück: 10,0 mm<sup>2</sup>
  - je 40 Stück: 16,0 mm<sup>2</sup>

Bestell-Nr.	€/Set
80 010 23	97,54



### Set 2

- Mit Aderendhülsenzange (80 125 36)
- AderendhülSEN:
  - je 200 Stück: 0,5/0,75/1,0/1,5/ 2,5 mm<sup>2</sup>
  - je 100 Stück: 4,0/6,0 mm<sup>2</sup>
  - je 50 Stück: 10,0 mm<sup>2</sup>

Bestell-Nr.	€/Set
80 010 24	193,39



## Crimpzangen

- Hohe Crimpqualität durch Zwangssperre (entriegelbar)
- Crimpdruck ist werkseitig kalibriert



- Selbsteinstellend
- Seitliche Einführung der Aderendhülsen in das Werkzeug

Länge [mm]	Kapazität [mm²]	AWG	Bestell-Nr.	€/Stück
180	0,08-10,0 + 16,0	28-7	<b>80 125 36</b>	<b>118,73</b>



- Selbsteinstellend
- Frontale Einführung der Aderendhülsen in das Werkzeug

Länge [mm]	Kapazität [mm²]	AWG	Bestell-Nr.	€/Stück
190	0,08-10,0 + 16,0	28-5	<b>80 125 37</b>	<b>124,00</b>



- Twister 16**
- Selbsteinstellend
  - 360° drehbarer Crimpeinsatz mit 8 Rastpositionen

Länge [mm]	Kapazität [mm²]	AWG	Bestell-Nr.	€/Stück
200	0,14-16,0	26-6	<b>80 046 06</b>	<b>122,80</b>



- Mit Gewindelöchern zum Abschneiden von Cu- oder Ms-Gewindestiften mit M2, 6; M3; M3,5; M4 und M5
- Anwendung: isolierte Kabelschuhe + Steckverbinder

Länge [mm]	Kapazität [mm²]	AWG	Bestell-Nr.	€/Stück
240	0,5-6,0 / 0,5-2,5	20-10	<b>80 834 78</b>	<b>18,13</b>



- Kompressionswerkzeug Koax**
- Zum Verpressen von F-, BNC- und RCA-Steckern
  - Geeignet für RG 59/6/11 Kabel
  - Drehbares Kopfstück für verschiedene Kabelgrößen
  - Drehbarer Einsatz für verschiedene Steckertypen
  - Einstellschraube für verschiedene Steckerlängen

Länge [mm]	Kapazität [mm²]	Bestell-Nr.	€/Stück
175	0,5-6,0	<b>80 845 34</b>	<b>45,34</b>

## Crimpzange PreciForce®

- Hohe Crimpqualität durch Präzisionsprofile und Zwangssperre (entriegelbar)
- Crimpdruck ist werkseitig kalibriert



- Für unisolierte Quetsch-, Rohr- und Presskabelschuhe sowie unisolierte Quetsch-, Stoß- und Pressverbinder

Länge [mm]	Kapazität [mm²]	AWG	Bestell-Nr.	€/Stück
220	0,5-10,0	20-7	<b>80 010 14</b>	<b>80,49</b>



- Für unisolierte, offene Steckverbinder

Länge [mm]	Kapazität [mm²]	AWG	Steckerbreite [mm]	Bestell-Nr.	€/Stück
220	0,1-2,5	27-13	2,8 + 4,8	<b>80 010 15</b>	<b>92,66</b>
220	0,5-6,0	20-10	4,8 + 6,3	<b>80 010 16</b>	<b>92,66</b>



- Für isolierte Kabelschuhe und Steckverbinder

Länge [mm]	Kapazität [mm²]	AWG	Bestell-Nr.	€/Stück
220	0,5-6,0	20-10	<b>80 125 35</b>	<b>75,61</b>



- Für Aderendhülsen (isoliert und unisoliert)

Länge [mm]	Kapazität [mm²]	AWG	Bestell-Nr.	€/Stück
220	0,25-6,0	23-10	<b>80 010 17</b>	<b>80,49</b>



## MultiCrimp®

- Rundmagazin mit fünf Wechseleinsätzen für:
  - unisolierte, offene Steckverbinder (4,8 + 6,3 mm Steckerbreite) von 0,5-6,0 mm²
  - isolierte Kabelschuhe + Steckverbinder + Stoßverbinder von 0,5-6,0 mm²
  - Aderendhülsen von 0,5-6,0 + 10 / 16 / 25 mm²
  - unisolierte Kabelschuhe und Steckverbinder von 0,5-10 mm²
  - unisolierte Stoßverbinder von 0,5-10 mm²
  - mit Schnellwechselmagazin

Länge [mm]	Bestell-Nr.	€/Stück
250	<b>80 003 89</b>	<b>188,26</b>



## Anlegewerkzeug

- Für UTP- und STP-Kabel mit Leiter-Ø 0,4-0,8 mm, LSA-Plus und baugleich
- Integrierter Ziehaken und Entriegelungsklinge

Länge [mm]	Bestell-Nr.	€/Stück
175	<b>80 009 81</b>	<b>36,14</b>

## Präzisions-Pinzetten, mit Führungstift

- Universell verwendbar
- Schmale Spitzen

- Greifflächen fein gezahnt
- Geriffelte Griffe



- Gerade Form
- Blendfrei mattiert
- Rostfrei, anti-magnetisch und säurefest

Länge [mm]	Bestell-Nr.	€/Stück
155	<b>80 009 39</b>	<b>12,79</b>



- Gewinkelte Spitzen
- Verchromt

Länge [mm]	Bestell-Nr.	€/Stück
155	<b>80 009 42</b>	<b>11,27</b>



- Gewinkelte Spitzen
- Blendfrei schwarz lackiert

Länge [mm]	Bestell-Nr.	€/Stück
155	<b>80 009 41</b>	<b>9,02</b>

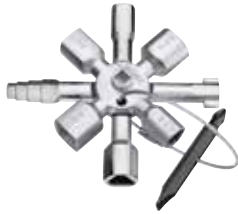

### TwinKey

- 8-strahlige Version: 2 Kreuzschlüssel mittels Magnet verbunden
- Bit-Einsatz: Schlitz 1,0 x 7 mm, Phillips PH2
- Vierkant: 5,0/6,0-7,0/8,0-9,0/10,0-11,0 mm
- Dreikant: 7,0-8,0/9,0-10,0/11,0-12,0 mm
- Doppelbart: 3,0-5,0 mm
- Halbmond: 6,0 mm
- Stufen-Vierkant: 6,0-9,0 mm
- Aus Zink-Druckguss

Bestell-Nr.	€/Stück
80 834 64	22,28



### kurze Ausführung

- Doppelbart 3-5 mm (innen-außen)
- Bit-Einsatz: Schlitz 1,0 x 7 mm und Phillips PH 2
- Adapter für 6,35 mm (1/4") Bits an einer Befestigungskette
- Zusätzliche Bitaufnahme für 6,35 mm (1/4")-Bits in einem Arm
- Zink-Druckguss
- Vierkant 6,0/8,0 mm
- Dreikant 9,0 mm
- Armlänge gesamt: 44,0 mm

Bestell-Nr.	€/Stück
80 112 65	16,47



### lange Ausführung

- Doppelbart 3-5 mm (innen-außen)
- Bit-Einsatz: Schlitz 1,0 x 7 mm und Phillips PH 2
- Adapter für 6,35 mm (1/4") Bits an einer Befestigungskette
- Zusätzliche Bitaufnahme für 6,35 mm (1/4")-Bits in einem Arm
- Zink-Druckguss
- Vierkant 5,0/6,0/8,0 mm
- Dreikant 9,0 mm
- Armlänge gesamt: 76,0 mm

Bestell-Nr.	€/Stück
80 112 66	16,17

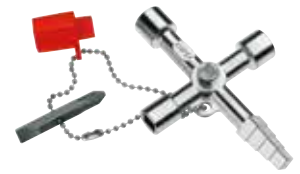

### ProfiKey

- Doppelbart 3-5 mm (innen-außen)
- Bit-Einsatz: Schlitz 1,0 x 7 mm und Phillips PH 2
- Adapter für 6,35 mm (1/4") Bits an einer Befestigungskette
- Zusätzliche Bitaufnahme für 6,35 mm (1/4")-Bits in einem Arm
- Zink-Druckguss
- Vierkant 5,0/7,0/8,0 mm
- Dreikant 9,0-10,0 mm
- Stufen-Vierkant 6,0/7,0/8,0/9,0 mm
- Armlänge gesamt: 63,0/90,0 mm

Bestell-Nr.	€/Stück
80 112 67	13,20



### Universalschlüssel

- Für gängige Schränke und Absperrsysteme, auch für Schlösser mit PZ-Lochung
- Zink-Druckguss
- Adapter: 6,35 mm (1/4") Bits
- Doppelbart: 3,0-5,0 mm (innen-außen)
- Vierkant: 5,0-10,0 mm
- Halbmond: 6,0 mm
- Dreikant: 7,0/8,0-9,0/10,0-11,0 mm
- Abnehmbare Kette und Karabinerhaken
- Armlänge gesamt: 157,0/95,0 mm

Bestell-Nr.	€/Stück
80 094 83	32,55



### Werkzeugkoffer Sanitär, 52-teilig

- Aus ABS-Kunststoff
- Umlaufender Aluminiumrahmen
- **Ausstattung:**
  - Bodenschale
  - Abdeckplatte
  - Dokumentenfach
  - Deckelhalter
- Metallscharniere
- Kippschlösser
- Außenmaß (B x H x T): 480 x 200 x 380 mm
- Innenmaß (B x H x T): 460 x 190 x 310 mm
- Gewicht: 10 kg

### Bestehend aus:

#### Knipex:

- Universalschlüssel TwinKey
- Wasserpumpenzange, 250 mm
- Wasserpumpenzange, 400 mm
- VDE Kraft-Seitenschneider, 180 mm
- VDE Flachrundzange mit Schneide, 200 mm
- Zangenschlüssel, 250 mm

#### Wera:

- Zyklus 1/4" Knarrensatz, 28-teilig
- Doppelmaulschlüssel Joker 10 x 13 mm
- Spannungsprüfer 150-250 Volt
- Sechskantschlüsselsatz SW 1,5-10 mm
- VDE Schraubendreher Schlitz: 0,8 x 4 x 100 / 1 x 5,5 x 125
- VDE Schraubendreher Phillips: PH1 x 80 / PH2 x 100
- VDE Schraubendreher Torx: TX15/TX20/TX25
- Schraubmeißel Schlitz: 1,2 x 7,0 x 125 / 1,6 x 9,0 x 150 mm

#### Picard:

- Schlosserhammer 300 g

#### Rennsteig:

- Maurermeißel 250 mm

#### Heyco:

- Expressschlüssel M10
- Sicherheitscuttermesser 18 mm

Bestell-Nr.	€/Set
81 007 60	562,19



### BIG Twin Elektro, 63-teilig

- Aus ABS-Kunststoff
- Umlaufender Aluminiumrahmen
- Beidseitig bestückbare Mittelwand
- Metallscharniere
- Zahlenschloss und 2 Kippschlösser
- Dokumentenfach und Werkzeugtafeln herausnehmbar
- Insgesamt Steckmöglichkeiten
- Tragegriff
- Maße: 520 x 250 x 435 mm
- Gewicht: ca. 12,39 kg

### Bestehend aus:

#### Knipex:

- VDE Schraubendreher Schlitz Slim: 3,5 x 0,6 x 102 mm
- VDE Schraubendreher Phillips Slim (Pozi driv): PZ1 x 80 mm
- VDE Wechselklingensatz Slim, 16-teilig
- VDE Kabelmesser, gerade, 190 mm
- VDE Seitenschneider, 160 mm
- VDE Kraft-Seitenschneider, 200 mm
- VDE Spitz-Kombizange, 145 mm
- VDE Flachrundzange mit Schneide, 200 mm
- VDE Installationszange, 200 mm
- Abisolierzange MultiStrip 10, 195 mm
- Crimpzange, selbsteinstellend, 180 mm
- Universal-Abmantelungswerkzeug ErgoStrip®, 135 mm
- Schaltschrankschlüssel TwinKey®
- Wasserpumpenzange Cobra®, 180 mm
- Zangenschlüssel, 180 mm

#### Wera:

- Metall-Knarrensatz Zyklus 1/4", 28-teilig
- Doppelmaulschlüssel Joker, 10 x 13 mm

#### Picard:

- Schlosserhammer, 300 g

#### Rennsteig:

- Elektrikermeißel, 250 x 10 mm

#### Stabila:

- Wasserwaage Typ 70 Electric, 430 mm
- Wasserwaage Pocket Electric, 70 mm

Bestell-Nr.	€/Stück
81 005 85	813,74



### Werkzeugkoffer Elektro, 26-teilig

- Aus ABS-Kunststoff
- Umlaufender Aluminiumrahmen
- Ausstattung:
  - Bodenschale
  - Abdeckplatte
  - Dokumentenfach
  - Deckelhalter
- Metallscharniere
- Kippschlösser
- Außenmaß (B x H x T): 480 x 200 x 380 mm
- Innenmaß (B x H x T): 460 x 190 x 310 mm
- Gewicht: 8 kg

#### Bestehend aus:

##### Knipex:

- VDE Kombizange 180 mm
- VDE Flachrundzange 160 mm
- VDE Seitenschneider 160 mm
- Autom. Abisolierzange 0,6-6,0 mm<sup>2</sup>
- VDE Kabelmesser
- Kabelmesser mit Hakenklinge
- Universal-Abmantelungswerkzeug
- PUK-Handsäge

##### Wera:

- VDE Schraubendreher Schlitz: 0,4x2,5 x 80/0,6x3,5x100/0,8x4,0x100/1,0x5,5x125/1,2x6,5x150 mm
- VDE Schraubendreher Phillips: PH1x80/PH2x100 mm
- VDE Schraubendreher Pozidriv: PZ1x80/PZ2x100 mm
- Phasenprüfer, einpolig 0,5x3,0x70 mm

##### Rennsteig:

- Elektrikermeißel 250 x 10 mm

##### Picard:

- Meißelmeister 600 g (2in1)
- Holzgliedermaßstab 2 m
- Wasserpinsel
- Malerspachtel
- Gipsbecher

##### Ruthe:

- Schlosserhammer 300 g

##### Stabila:

- Zimmermannsbleistift

Bestell-Nr.	€/Set
81 026 55	401,98



### Rollkoffer Elektro, 24-teilig

- Im Boden eingelassener Teleskopgriff mit zwei außenliegenden Rollen
- Aus ABS-Kunststoff
- Umlaufender Aluminiumrahmen:
  - Bodenschale
  - Dokumententafel
  - 2 x Werkzeugtafel
  - Deckelhalter
- Metallscharniere
- Kippschlösser
- Außenmaß: (B x H x T): 430 x 280 x 515 mm

#### Bestehend aus:

##### Knipex:

- VDE Abisolierzange, 160 mm
- VDE Kabelmesser
- VDE Kombizange mit Schneide
- VDE Flachrundzange mit Schneide
- VDE-Kraft-Seitenschneider, 160 mm
- Abmantelungswerkzeug, 165 mm

##### Wera:

- Spannungsprüfer 150-250 Volt
- VDE Schraubendreher Schlitz: 0,4x2,5x80/0,6x3,5x100/1,0x5,5x125/1,2x6,5x150 mm
- VDE Schraubendreher Phillips: PH1x80/PH2x100 mm
- VDE Schraubendreher Pozidriv: PZ1x80/PZ2x100 mm

##### Maurerfreund:

- Malerspachtel

##### Haunstätter:

- PUK-Säge 150 x 240 mm

##### Picard:

- Flachpinsel 40 mm
- Gipsbecher 127 x 94 mm

##### Ruthe:

- Schlosserhammer 300 g
- Fäustel 1000 g

##### Rennsteig:

- Elektrikermeißel 250 x 10 mm
- Maurermeißel 250 x 10 mm

##### Stabila:

- Zimmermannsbleistift

Bestell-Nr.	€/Stück
81 007 61	370,52



### VDE-Werkzeugtasche Elektro, 24-teilig

- Vorderwand teilaufklappbar mit verstellbaren Schlaufen und Dokumentenfach an der Außenseite
- Vorderwand zusätzlich mit Alu-Winkeln verstärkt
- Mit verzinkter Bodenwanne
- Maße: 420 x 250 x 160 mm
- Gewicht: 7 kg

#### Bestehend aus:

##### Knipex:

- VDE Kombizange 180 mm
- VDE Flachrundzange 160 mm
- VDE Seitenschneider 160 mm
- VDE Abisolierzange 160 mm
- VDE Kabelmesser
- Abmantelungswerkzeug

##### Wera:

- VDE Schraubendreher Schlitz: 0,4x2,5x80/0,6x3,5 x 100/1,0x5,5x125/1,2x6,5x150 mm
- VDE Schraubendreher Phillips: PH1x80/PH2x100
- VDE Schraubendreher Pozidriv: PZ1x80/PZ2x100
- Phasenprüfer, einpolig 0,5x3,0x70 mm

##### Haunstätter:

- PUK-Säge 150 x 240 mm

##### Rennsteig:

- Elektriker-Meißel 250 x 250 mm
- Steinmeißel 250 mm

##### Picard:

- Wasserpinsel
- Malerspachtel
- Gipsbecher

##### Ruthe:

- Schlosserhammer 300 g
- Fäustel 1000 g

##### Stabila:

- Zimmermannsbleistift

Bestell-Nr.	€/Stück
81 026 56	300,25



### Werkzeugkoffer Vision 24

- Aus ABS-Kunststoff
- Umlaufender Aluminiumrahmen
- Ausstattung:
  - Bodenschale
  - Abdeckplatte
  - Dokumentenfach
  - Deckelhalter
- Rasterscharniere
- Kippschlösser
- Außenmaß (B x H x T): 480 x 380 x 180 mm
- Innenmaß (B x H x T): 460 x 310 x 170 mm
- Lieferung ohne Inhalt

Bestell-Nr.	€/Stück
81 007 63	171,24

### Werkzeugtasche Classic

- Aus verstärktem Polyester
- Mit Aluminiumwinkeln verstärkte Vorderwand
- Mit Dokumentenfach
- Mit verzinkter Bodenschale
- Mit Tragegriff und verstellbarem Schultergurt
- Vorderwand aufklappbar mit teilweise verstellbaren Schlaufen
- Außenmaß (B x H x T): 440 x 270 x 180 mm
- Innenmaß (B x H x T): 420 x 250 x 160 mm
- Lieferung ohne Inhalt

Bestell-Nr.	€/Stück
81 007 65	95,18





### VDE Werkzeugkoffer Elektro, 24-teilig

- Aus schlagfestem Polypropylen
- Ausstattung:
  - Bodenschale mit Aluminium Trennsteg
  - mit zwei Werkzeugtafeln
  - mit Dokumentenfach
- Druckausgleichsventil zur Verhinderung von Verformungen bei sich wechselnden Luftdruckverhältnissen
- Temperaturstabil -30° C bis +80° C
- Vorrichtung für Vorhängeschloss
- Außenmaß (B x H x T): 470 x 190 x 370 mm
- Innenmaß (B x H x T): 437 x 172 x 307 mm
- Gewicht: 6,8 kg

#### Bestehend aus:

##### Knipex:

- VDE Flachrundzange 200 mm
- VDE Seitenschneider 160 mm
- Abisolierzange mit Öffnungsfeder 10 mm<sup>2</sup>
- Abmantelungswerkzeug
- VDE Crimpzange für Aderendhülsen
- VDE Kabelmesser 0,25-16,0 mm<sup>2</sup>
- Kabelmesser mit Schleppklinge

##### Wera:

- VDE Schlitzschraubendreher: 2,5/3,5/5,5/6,5
- VDE Schraubendreher Philips: PH1/PH2
- VDE Schraubendreher Pozidriv: PZ1/PZ2
- Winkelschlüssel-Set Innen-Sechskant, 9-teilig

##### Stabila:

- Wasserwaage

Bestell-Nr.	€/Stück
<b>80 173 92</b>	<b>330,88</b>



### Rollkoffer BIG Basic Move

- Aus ABS-Kunststoff
- Im Boden eingelassener Teleskopgriff mit zwei außenliegenden Rollen
- Umlaufender Aluminiumrahmen:
  - Bodenschale
  - Dokumententafel
  - 2 x Werkzeugtafel (herausnehmbar)
  - Deckelhalter
- Metallscharniere
- Zahlenschloss und zwei Kippschlösser
- Außenmaß: (B x H x T): 430 x 280 x 515 mm
- **Lieferung ohne Inhalt**

Bestell-Nr.	€/Stück
<b>81 007 62</b>	<b>204,84</b>



### Rollkoffer BIG Twin Move

- Aus ABS-Kunststoff
- Im Boden eingelassener Teleskopgriff mit zwei außenliegenden Rollen
- Umlaufender Aluminiumrahmen
- Beidseitig bestückbare Mittelwand
- Metallscharniere
- Zahlenschloss und zwei Kippschlösser
- Dokumentenfach und Werkzeugtafel herausnehmbar
- **Lieferung ohne Inhalt**

Bestell-Nr.	€/Stück
<b>81 007 64</b>	<b>272,24</b>



### Werkzeugkoffer BIG Twin (520 x 250 x 435 mm)

- Aus ABS-Kunststoff
- Aluminiumrahmen
- Beidseitig bestückbare Mittelwand
- Metallscharniere
- Zahlenschloss und 2 Kippschlösser
- Dokumentenfach und Werkzeugtafel herausnehmbar
- Tragegriff
- Gewicht: ca. 7,2 kg
- **Lieferung ohne Inhalt**

Bestell-Nr.	€/Stück
<b>81 005 68</b>	<b>233,72</b>





## 1 Wasserpumpenzangen-Satz

- Selbstklemmend mit Klemmschutz
- Schwarz, poliert
- Längen: 160, 250, 315 mm
- In Kunststofftasche
- Griffe kunststoffüberzogen

**44,94 €** /Satz  
Bestell-Nr. 80 004 51

## 2 Rohrzangen-Satz, S-Maul

- **Bestehend aus Bestell-Nr.:**
  - 80 027 02, Öffnung 49 mm, Größe: DN 25 (1")
  - 80 027 03, Öffnung 68 mm, Größe: DN 40 (1 1/2")
  - 80 027 04, Öffnung 85 mm, Größe: DN 50 (2")
- Kopf poliert

**94,20 €** /Satz  
Bestell-Nr. 80 032 91

## 3 Zangen-Set

- **Bestehend aus:**
  - **Zangenschlüssel Power GRIP (Bestell-Nr.: 80 004 02)**
    - Stufenlose Feinverstellung
    - Öffnung max.: 46 mm
    - Länge: 253 mm
  - **Wasserpumpenzange (Bestell-Nr.: 80 026 98)**
    - Öffnung max.: 33 mm
    - Länge: 240 mm
  - **Rohrzange S-Maul 1 1/2" (Bestell-Nr.: 80 027 03)**
    - ø max. DN 40 (1 1/2")
    - Öffnung max.: 68 mm
    - Länge: 440 mm

**72,91 €** /Set  
Bestell-Nr. 80 854 69



**Wasserpumpenzangen-Satz, 3-teilig**

- Selbstklemmend mit Klemmschutz
- Rot lackiert, poliert
- Längen: 160, 250, 315 mm

Bestell-Nr.	€/Satz
<b>80 004 50</b>	<b>41,13</b>



**Wasserpumpenzangen**

- Selbstklemmend mit Klemmschutz
- Durchgestecktes Gleitgelenk, extrem stabil durch doppelte Führung

Länge [mm]	max. Öffnung [mm]	Bestell-Nr.	€/Stück
160	26	<b>80 026 97</b>	<b>9,61</b>
250	33	<b>80 026 98</b>	<b>9,83</b>
315	45	<b>80 026 99</b>	<b>17,88</b>



**Edel-Wasserpumpenzange "gelber Punkt"**

- Selbstklemmend am Werkstück
- Induktiv gehärtete Maulverzahnung
- Sicherheitsklemmschutz gegen Quetschverletzungen

Länge [mm]	max. Öffnung [mm]	Bestell-Nr.	€/Stück
160	17	<b>80 222 51</b>	<b>28,28</b>
250	30	<b>80 222 52</b>	<b>33,85</b>
315	40	<b>80 222 53</b>	<b>57,36</b>



**Wasserpumpenzange**

- Selbstklemmend am Werkstück
- Sicherheitsklemmschutz gegen Quetschverletzungen
- Griff kunststoffüberzogen

Länge [mm]	max. Öffnung [mm]	Bestell-Nr.	€/Stück
125	25	<b>80 222 54</b>	<b>18,54</b>
160	26	<b>80 222 60</b>	<b>13,65</b>
250	33	<b>80 222 55</b>	<b>15,06</b>
315	45	<b>80 222 56</b>	<b>22,65</b>



**Wasserpumpenzangen-Satz FastGRIP, 3-teilig**

- Feinverstellung per Knopfdruck
- Selbstklemmend mit Klemmschutz
- Induktiv gehärtete Maulverzahnung
- Griff kunststoffüberzogen
- Länge (mm): 180, 250, 300

Bestell-Nr.	€/Satz
<b>80 222 58</b>	<b>69,34</b>



**Wasserpumpenzange "FastGRIP"**

- Feinverstellung per Knopfdruck
- Selbstklemmend mit Klemmschutz
- Induktiv gehärtete Maulverzahnung
- Griff kunststoffüberzogen
- Sicherheitsklemmschutz gegen Quetschverletzungen

Länge [mm]	max. Öffnung [mm]	Bestell-Nr.	€/Stück
180	28	<b>80 222 49</b>	<b>19,83</b>
250	35	<b>80 004 03</b>	<b>20,72</b>
300	44	<b>80 222 50</b>	<b>28,89</b>



**Wasserpumpenzangen "AIIGRIP"**

- Selbstklemmend mit Klemmschutz
- Brüniert
- Induktiv gehärtete Maulverzahnung
- Durchgestecktes Gleitgelenk mit doppelter Abstützung
- Feinverstellung per Knopfdruck

Länge [mm]	max. Öffnung [mm]	Bestell-Nr.	€/Stück
250	42	<b>80 004 00</b>	<b>18,66</b>



**Siphonzange**

- Spannungsbereich ø: 20 bis 80 mm

Länge [mm]	Bestell-Nr.	€/Stück
230	<b>80 004 27</b>	<b>19,25</b>



**Rohrzange S-Maul**

- Selbstklemmend mit Klemmschutz
- Kopf poliert

ø max. Zoll	Länge [mm]	max. Öffnung [mm]	Bestell-Nr.	€/Stück
DN 15 (1/2")	245	39	<b>80 027 01</b>	<b>21,51</b>
DN 25 (1")	320	49	<b>80 027 02</b>	<b>22,59</b>
DN 40 (1 1/2")	440	68	<b>80 027 03</b>	<b>30,67</b>
DN 50 (2")	560	85	<b>80 027 04</b>	<b>49,09</b>
DN 80 (3")	675	120	<b>80 027 05</b>	<b>85,90</b>



**Rohrzange S-Maul, poliert mit verstärkter Hülse**

- Selbstklemmend mit Klemmschutz

ø max. Zoll	Länge [mm]	max. Öffnung [mm]	Bestell-Nr.	€/Stück
DN 25 (1")	320	49	<b>80 004 10</b>	<b>54,51</b>
DN 40 (1 1/2")	440	68	<b>80 004 11</b>	<b>68,56</b>
DN 50 (2")	560	85	<b>80 004 12</b>	<b>96,81</b>
DN 80 (3")	675	120	<b>80 004 13</b>	<b>146,25</b>



**Eckrohrzange 45°**

- Selbstklemmend mit Klemmschutz

ø max. Zoll	Länge [mm]	max. Öffnung [mm]	Bestell-Nr.	€/Stück
DN 25 (1")	320	55	<b>80 027 07</b>	<b>25,06</b>
DN 40 (1 1/2")	445	81	<b>80 027 08</b>	<b>31,83</b>
DN 50 (2")	565	94	<b>80 027 09</b>	<b>53,45</b>



**Eckrohrzange 90°**

- Selbstklemmend mit Klemmschutz

ø max. Zoll	Länge [mm]	max. Öffnung [mm]	Bestell-Nr.	€/Stück
DN 25 (1")	320	49	<b>80 027 10</b>	<b>23,94</b>
DN 40 (1 1/2")	420	65	<b>80 027 11</b>	<b>31,11</b>
DN 50 (2")	540	84	<b>80 027 12</b>	<b>47,90</b>



**Eckrohrzange 90°, poliert mit verstärkter Hülse**

- Selbstklemmend mit Klemmschutz

ø max. Zoll	Länge [mm]	max. Öffnung [mm]	Bestell-Nr.	€/Stück
DN 25 (1")	310	49	<b>80 004 20</b>	<b>43,59</b>
DN 40 (1 1/2")	425	65	<b>80 004 21</b>	<b>59,53</b>
DN 50 (2")	540	84	<b>80 004 22</b>	<b>84,46</b>
DN 80 (3")	685	110	<b>80 004 23</b>	<b>107,78</b>
DN 100 (4")	815	140	<b>80 004 24</b>	<b>150,49</b>



**Zangenschlüssel-Satz PowerGRIP, 3-teilig**

- Feinverstellung per Knopfdruck
- Parallel-Backen ohne Profil
- "Ratscheneffekt" beim Schrauben
- Länge (mm): 180, 250, 300

Bestell-Nr.	€/Satz
<b>80 222 57</b>	<b>130,31</b>



**Zangenschlüssel "PowerGRIP"**

- Feinverstellung per Knopfdruck
- Parallel-Backen ohne Profil
- "Ratscheneffekt" beim Schrauben
- Spielfreies sicheres Greifen, ideal auch zum Biegen dünner paralleler Werkstücke (z.B. Bleche)

Länge [mm]	max. Öffnung [mm]	Bestell-Nr.	€/Stück
180	36	<b>80 222 47</b>	<b>40,89</b>
250	46	<b>80 004 02</b>	<b>45,85</b>
300	18	<b>80 222 48</b>	<b>54,88</b>



**S-Maul-Rohrzangen/Wasserpumpenzangen-Satz 1", 1 1/4", 3-teilig**

Bestehend aus:

- **Rohrzange S-Maul poliert 1" (Bestell-Nr.: 80 027 02)**
  - Länge (mm): 320
  - max. Öffnung (mm): 49
  - max. Öffnung ( Zoll): DN 25 (1")
- **Rohrzange S-Maul poliert 1 1/2" (Bestell-Nr.: 80 027 03)**
  - Länge (mm): 440
  - max. Öffnung (mm): 68
  - max. Öffnung ( Zoll): DN 40 (1 1/2")
- **Wasserpumpenzange Standard L= 250 mm (Bestell-Nr.: 80 026 98)**
  - Länge (mm): 250
  - max. Öffnung (mm): 33
- Selbstklemmend mit Klemmschutz

Bestell-Nr.	€/Satz
<b>80 222 59</b>	<b>73,40</b>



**Sanitär-Zangen-Set, 4-teilig**

Bestehend aus:

- **Wasserpumpenzange Fast Grip, 240 mm**
  - Öffnung max.: 35 mm
- **Zangenschlüssel Power Grip, 253 mm**
  - Öffnung max. : 46 mm
- **S-Maul Rohrzange, 245 mm**
  - Selbstklemmend am Werkstück
  - Öffnung max. : 39 mm
- **Wasserpumpenzange Klassik, 250 mm**
  - Selbstklemmend mit Klemmschutz
  - Öffnung max. : 33 mm

Bestell-Nr.	€/Set
<b>80 061 16</b>	<b>114,17</b>



**Werkzeug-Set II, 3-teilig**

Bestehend aus:

- **Rohrzange S-Maul DN 40 (1 1/2") (Bestell-Nr. 80 027 03)**
  - Öffnung max.: 68 mm
  - Länge: 440 mm
- **Wasserpumpenzange (Bestell-Nr. 80 026 98)**
  - Öffnung max.: 33 mm
  - Länge: 240 mm
- **UNI-Stufenschlüssel mit Ratsche (Bestell-Nr. 80 027 22)**
  - Für Ein- und Ausbau von Heizkörperventilnippel, Rücklaufverschraubungen und kurzen Hahnverlängerungen
  - Antriebsvierkant 12,7 mm, (1/2")
  - Nocken-, Innensechskant und Zwölfkant-Mitnahme Gr. 9,5-25,4 mm (3/8"-1")

Bestell-Nr.	€/Set
<b>80 854 78</b>	<b>60,09</b>



**Werkzeug-Set III, 3-teilig**

Bestehend aus:

- **Zangenschlüssel PowerGRIP (Bestell-Nr. 80 004 02)**
  - Stufenlose Feinverstellung per Knopfdruck
  - Öffnung max.: 46 mm
  - Länge: 253 mm
- **Montageschlüssel M 10 (Bestell-Nr. 80 091 44)**
  - Für Waschtischbefestigungen (Stockschrauben)
  - SW 17 x 19 mm
  - Länge: 220 mm
- **Standhahn-Mutterschlüssel SW 13 (Bestell-Nr. 93 005 31)**
  - Mit Adapter SW8/10/11 mm für Einhebel-Mischbatterien
  - Länge bis zum Gelenk: 250 mm
  - Länge inkl. Griffstück: 360 mm

Bestell-Nr.	€/Set
<b>80 854 79</b>	<b>63,31</b>

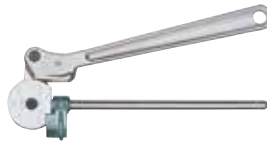

**Biegezange für Kupferrohr ø 6-15 mm**

- Für Biegungen bis 180°
- Biegesegment mit Gradeinteilungen

Rohr-ø [mm]	Bestell-Nr.	€/Stück
6	<b>80 854 73</b>	<b>53,34</b>
8	<b>80 854 74</b>	<b>60,10</b>
10	<b>80 854 75</b>	<b>58,04</b>
12	<b>80 854 76</b>	<b>61,53</b>
15	<b>80 854 77</b>	<b>77,71</b>



**Monierzange "TopCUT"**

- Geeignet zum Binden, Verdrillen und Trennen
- Kopf poliert
- Gehärtete Schneiden
- Hohe Verschleißfestigkeit

Länge [mm]	Bestell-Nr.	€/Stück
224	<b>80 222 43</b>	<b>10,49</b>
250	<b>80 222 44</b>	<b>11,05</b>
280	<b>80 097 47</b>	<b>10,98</b>
315	<b>80 222 45</b>	<b>14,16</b>



**Kraft-Monierzange "MasterCUT"**

- Geeignet zum Binden, Verdrillen und Trennen
- Nach DIN ISO 9242 gefertigt
- Kopf poliert
- Induktiv gehärtete Schneiden
- Hohe Verschleißfestigkeit

Länge [mm]	Bestell-Nr.	€/Stück
200	<b>80 222 46</b>	<b>19,34</b>
300	<b>80 098 98</b>	<b>21,54</b>



**Bolzenschneider LightCUT®**

- Deutlich leichter durch hochfestes Leichtmetall-Griffpaar
- Schnittleistung bis 48 HRC
- Messer- und Rohrkopf auf Spezialstahl, gesenkgeschmiedet
- Reduzierter Trennkraftaufwand
- Präzises und einfaches Nachstellen der Messer durch Exzenterschrauben
- Länge (mm): 800 mm
- Schneidleistung:
  - bei 19 HRC: ø max. 10 mm
  - bei 48 HRC: ø max. 7 mm

Bestell-Nr.	€/Stück
<b>80 222 30</b>	<b>98,49</b>



**Baustahlmatten-Schneider LightCUT®**

- Deutlich leichter durch hochfestes Leichtmetall-Griffpaar
- Problemloses Greifen flach liegender Baustähle
- Messer- und Rohrkopf auf Spezialstahl, gesenkgeschmiedet

Länge [mm]	Material ø max. bei 19 HRC	Material ø max. bei 40 HRC	Bestell-Nr.	€/Stück
800	11	5	<b>80 222 38</b>	<b>141,98</b>
1000	11	6	<b>80 222 39</b>	<b>155,25</b>



**Bolzen-Bündigabschneider 30° LightCUT®**

- Deutlich leichter durch hochfestes Leichtmetall-Griffpaar
- Abgewinkelte Messer (°): 30
- Besonders geeignet für bündiges Trennen z.B. Spanndrähte an Betonwänden und Gabionen-Drahtkörbe
- Messer- und Rohrkopf auf Spezialstahl, gesenkgeschmiedet
- Länge (mm): 800
- Schneidleistung:
  - bei 19 HRC: ø max. 10 mm
  - bei 48 HRC: ø max. 7 mm

Bestell-Nr.	€/Stück
80 222 36	172,30



**Bolzenabschneider WAGGONIT®**

- Messer- und Rohrkopf aus Spezialstahl, gedenkgeschmiedet
- Schneidleistung bis 48 HRC
- Reduzierter Trennkraftaufwand

Länge [mm]	Material ø max. bei 19 HRC	Material ø max. bei 40 HRC	Bestell-Nr.	€/Stück
460	8	6	80 004 28	69,28
610	9	8	80 004 29	82,30
760	11	9	80 004 30	107,78
910	13	10	80 004 31	151,89



**Baustahlmatten-Schneider WAGGONIT®**

- Messer- und Rohrkopf aus Spezialstahl, gesenkgeschmiedet
- Schneidleistung: bei 19 HRC: ø max. 11, bei 48 HRC: ø max. 9 (2 x 8)
- Problemloses Greifen flach liegender Baustähle
- Nachstellbare Messer
- Hochwertige ergonomische 2K-Griffe
- Länge: 950 mm

Bestell-Nr.	€/Stück
80 004 42	105,82



**Kleinbolzenschneider CombiCUT®**

- Messerkopf aus Chrom-Vanadium-Spezialstahl, gesenkgeschmiedet
- Schneidleistung:
  - bei 19 HRC: ø max. 7
  - bei 40 HRC: ø max. 5
  - bei 48 HRC: ø max. 4
- Kein Nachstellen der Messer
- Länge: 390 mm

Bestell-Nr.	€/Stück
80 004 36	67,26



**Bolzenschneider, Ecktiefschneider**

- Durch speziellen Rohrkopf einfaches Trennen in der 1. und 2. Ebene
- Mit einem Schneidwinkel von 20° ist Trennen in Ecken und eng an der Wandung möglich
- Messer- und Rohrkopf auf Spezialstahl, gesenkgeschmiedet
- Länge (mm): 1000
- Schneidleistung:
  - bei 19 HRC: ø max. 11 mm
  - bei 48 HRC: ø max. 8 mm

Bestell-Nr.	€/Stück
80 222 33	177,70



**Baustahlmatten-Schneider, Tiefschneider**

- Durch speziellen Rohrkopf einfaches Trennen in der 1. und 2. Ebene
- Problemloses Greifen flachliegender Baustähle
- Messer- und Rohrkopf auf Spezialstahl, gesenkgeschmiedet
- Länge (mm): 1000
- Schneidleistung:
  - bei 19 HRC: ø max. 11 mm
  - bei 48 HRC: ø max. 6 mm

Bestell-Nr.	€/Stück
80 222 41	164,77



**Bolzen-Bündigabschneider 30°**

- Abgewinkelte Messer (°): 30
- Besonders geeignet für bündiges Trennen z.B. Spanndrähte an Betonwänden und Gabionen-Drahtkörbe
- Messer- und Rohrkopf auf Spezialstahl, gesenkgeschmiedet
- Länge (mm): 610
- Schnittleistung
  - bei 19 HRC: ø max. 9 mm
  - bei 48 HRC: ø max. 7 mm

Bestell-Nr.	€/Stück
80 222 35	173,89



**Baustahlmattenschneider LightCUT® und Kraft-Monierzange MasterCUT, 2-teilig**

- Bestehend aus:**
- **Baustahlmatten-Schneider LightCUT® Länge 1000 mm**
    - Besonders Rückenschonend durch hochfestes Leichtmetall-Griffpaar
    - Messer- und Rohrkopf aus Spezialstahl, gesenkgeschmiedet
    - Problemloses Greifen flach liegender Baustähle
    - Nachstellbare Messer
  - **Kraftmonierzange 300 mm lang polierter Kopf**
    - Aus Spezialstahl, gesenkgeschmiedet und ölgehärtet
    - Nach DIN ISO 9242 gefertigt
    - Schneiden induktiv gehärtet

Bestell-Nr.	€/Set
80 222 32	175,40



**Ersatzmesserkopf für Kleinbolzenschneider CombiCUT 80 004 36**

Bestell-Nr.	€/Stück
80 004 37	46,15



**Ersatzmesserkopf für Baustahlmatten-Schneider WAGGONIT® 80 004 42**

Bestell-Nr.	€/Stück
80 004 43	74,34



**Ersatzmesserkopf für Bolzenabschneider WAGGONIT® 80 004 28-31**

passend für	Bestell-Nr.	€/Stück
Länge 460 mm	80 004 32	39,88
Länge 610 mm	80 004 33	49,79
Länge 760 mm	80 004 34	68,22
Länge 910 mm	80 004 35	79,66



**Ersatzmesserkopf für Bolzenschneider LightCUT® für 80 222 30**

• Für Länge (mm): 800

Bestell-Nr.	€/Stück
80 222 31	84,91



**Ersatzmesserkopf für Bolzenschneider, Ecktiefschneider 80 222 33**

• Für Länge (mm): 1000

Bestell-Nr.	€/Stück
80 222 34	100,29



**Ersatzmesserkopf für Bolzen-Bündigabschneider 30° LightCUT® 80 222 35 und 80 222 36**

- Für Länge (mm): 800
- Für Länge (mm): 610

Bestell-Nr.	€/Stück
80 222 37	131,39



**Ersatzmesserkopf für Baustahlmatten-Schneider LightCUT® 80 222 38 und 80 222 39**

- Für Länge (mm): 800
- Für Länge (mm): 1000

Bestell-Nr.	€/Stück
80 222 40	85,04



**Ersatzmesserkopf für Baustahlmatten-Schneider, Tiefschneider 80 222 41**

- Für Länge (mm): 1000

Bestell-Nr.	€/Stück
80 222 42	94,43



1



172-teilig

2



100-teilig



## 1 Steckschlüssel-Satz 1/4" + 3/8" + 1/2"

### Bestehend aus:

- 1/4" 2K-Hebel-Umschaltknarre feinverzahnt, 72 Zähne, 150 mm
- 1/4" Vierkant-Steckgriff: 165 mm
- 1/4" Steckschlüsseleinsatz Torx®: E4/E5/E6/E7/E8, 25 mm
- 1/4" Steckschlüsseleinsatz Außen-Sechskant: SW 4/4,5/5/5,5/6/7/8/9/10/11/12/13/14 mm, 25 mm
- 1/4" Steckschlüsseleinsatz Außen-Sechskant: SW 4/5/6/7/8/9/10 mm, 50 mm
- 1/4" Schraubendrehereinsatz Schlitz: 4/5,5/6,5/7, 37 mm
- 1/4" Schraubendrehereinsatz Phillips: PH0/PH1/PH2, 37 mm
- 1/4" Schraubendrehereinsatz Pozidriv: PZ0/PZ1/PZ2, 37 mm
- 1/4" Schraubendrehereinsatz Torx®: T8/T9/T10/T15/T20/T25/T27/T30, 37 mm
- 1/4" Schraubendrehereinsatz Torx® mit Bohrung: T8/T9/T10/T15/T20/T25/T27/T30, 37 mm
- 1/4" Schraubendrehereinsatz Innen-Sechskant: SW 3/4/5/6, 37 mm
- 1/4" Steckschlüsselverlängerung: 50, 100 mm
- 1/4" Quergriff mit Gleitstück: 115 mm
- 1/4" Kardangelen: 32 mm
- Bit-Adapter 1/4" Vierkant x 1/4" Sechskant, 25 mm
- 1/4" Bits Torx®: T5/T6/T7, 25 mm
- 1/4" Bits Torx® mit Bohrung: T7, 25 mm
- 1/4" Bits Torx® plus security: T10/T15/T20/T25/T27/T30/T40/T45, 25 mm
- 1/4" Bits Vielzahn XZN: M5/M6/M8, 25 mm
- 1/4" Bits Keilnut: M5/M6/M7/M8/M9, 25 mm
- 5/16" Bits Schlitz: 8/10/12, 30 mm
- 5/16" Bits Phillips: PH3/PH4, 30 mm
- 5/16" Bits Pozidriv: PZ3/PZ4, 30 mm
- 5/16" Bits Torx®: T40/T45/T50/T55/T60/T70, 30 mm
- 5/16" Bits Torx® mit Bohrung: T40/T45/T50/T55/T60/T70, 30 mm
- 5/16" Bits Innen-Sechskant: 7/8/10/12/14, 30 mm
- 3/8" 2K-Hebel-Umschaltknarre feinverzahnt, 72 Zähne, 180 mm
- 3/8" Steckschlüsseleinsatz Torx®: E10/E11/E12/E14/E16/E18
- 3/8" Steckschlüsseleinsatz Außen-Sechskant: SW 10/11/12/13/14/15/16/17/18/19 mm
- 3/8" Steckschlüsseleinsatz Außen-Sechskant: SW 10/11/12/13/14/15 mm, 63 mm
- 3/8" Zündkerzeneinsatz SW 18 mm, 65 mm
- 3/8" Steckschlüsselverlängerung: 150 mm
- 3/8" Kardangelen: 49 mm
- Bit-Adapter 3/8" Vierkant x 5/16" Sechskant, 30 mm
- 1/2" 2K-Hebel-Umschaltknarre feinverzahnt, 72 Zähne, 250 mm
- 1/2" Steckschlüsseleinsatz Torx®: E20/E24
- 1/2" Steckschlüsseleinsatz Außen-Sechskant: SW 10/11/12/13/14/15/16/17/18/19/20/21/22/24/27/30/32
- 1/2" Steckschlüsseleinsatz Außen-Sechskant: SW 16/17/18/19/22, 77 mm
- 1/2" Zündkerzeneinsatz SW 16/21 mm, 65 mm
- 1/2" Steckschlüsselverlängerung 125/250 mm
- 1/2" Kardangelen: 66 mm
- Vergrößerungsstück/Gleitstück: 3/8" x 1/2", 44 mm
- Bit-Adapter: 1/2" Vierkant x 5/16" Sechskant, 38 mm
- Winkelschraubendreher-Satz Innen-Sechskant: SW 1,5/2/2,5/3/4/5/6 mm

**110,96€** /Satz  
Bestell-Nr. 80 025 75



## 2 Steckschlüssel-Satz 1/4" + 1/2"

### Bestehend aus:

- 1/4" 2K-Hebel-Umschaltknarre feinverzahnt, 72 Zähne, 150 mm
- 1/4" Vierkant-Steckgriff, 165 mm
- 1/4" Steckschlüsseleinsatz Außen-Sechskant: SW 4/4,5/5/5,5/6/7/8/9/10/11/12/13 mm
- 1/4" Steckschlüsselverlängerung: 50, 100 mm
- 1/4" Quergriff mit Gleitstück: 115 mm
- 1/4" Kardangelen: 32 mm
- Bit-Adapter 1/4" Vierkant x 1/4" Sechskant, 25 mm
- 1/4" Bits Schlitz: 4/5,5/7, 25 mm
- 1/4" Bits Phillips: PH0/PH1/PH2/PH3/PH4, 25 mm
- 1/4" Bits Pozidriv: PZ1/PZ2/PZ3, 25 mm
- 1/4" Bits Torx®: T8/T10/T15/T20/T25/T27/T30/T40, 25 mm
- 1/4" Bits Innen-Sechskant: SW 3/4/5/6/8/10, 25 mm
- 1/2" 2K-Hebel-Umschaltknarre feinverzahnt, 72 Zähne, 250 mm
- 1/2" Steckschlüsseleinsatz Außen-Sechskant: SW 10/11/12/13/14/15/16/17/18/19/20/21/22/23/24/26/27/28/30/32 mm
- 1/2" Steckschlüsselverlängerung: 125, 250 mm
- 1/2" Kardangelen: 65 mm
- Vergrößerungsstück/Gleitstück: 3/8" x 1/2", 44 mm
- Ring-Maulschlüssel: SW 8/9/10/11/12/13/14/15/16/17/18/19 mm
- Winkelschraubendreher-Satz Innen-Sechskant: 1,5/2/2,5/3/4/5/6/8/10 mm
- Rollgabelschlüssel, verstellbar 10", 250 mm
- Schraubendreher Schlitz: 4/5,5/6,5
- Schraubendreher Phillips: PH1/PH2/PH3
- Seitenschneider: 180 mm
- Flachrundzange: 200 mm
- Wasserpumpenzange 10", 250 mm
- Hammer: 500 g

**189,04€** /Satz  
Bestell-Nr. 80 030 21



Bestückungsbeispiel



## Universal-Satz Allround, 59-teilig mit Koffer

### Bestehend aus:

- Ringmaulschlüssel: SW 8/9/10/11/12/13/14/15/16/17/18/19/21/22/24/27 mm
- Rollgabelschlüssel 6" / 12"
- Hartmetall-Reißnadel: 150 mm
- Holzgliedermaßstab: 2 m
- Schraubendreher Schlitz: 4/5,5/6,5 mm
- Schraubendreher Phillips: PH1/PH2 mm
- Schraubendreher Pozidriv: PZ1/PZ2 mm
- Winkelschraubendreher-Satz, 9-teilig: SW 1,5/2/2,5/3/4/5/6/8/10 mm
- Winkelschraubendreher-Satz, 9-teilig Torx®: T10/T15/T20/T25/T27/T30/T40/T45/T50
- Phasenprüfer: 3 mm, 135 mm
- Kombinationszange: 180 mm
- Seitenschneider: 160 mm
- Wasserpumpenzange 10": 250 mm
- Schlosserhammer: 300 g/800 g
- Flachmeißel: 250 mm
- Kreuzmeißel: 150 mm
- Durchtreiber: 3/4/5 mm, 150 mm
- Körner: 5 mm, 120 mm
- Flachfeile: 310 mm
- Rundfeile: 310 mm
- **Werkzeugkoffer:**
  - Aus ABS-Kunststoff
  - Maße (mm): 445 x 180 x 330
  - Abschließbare Metallschlösser

Bestell-Nr.	€/Satz
80 071 54	375,76



Bestückungsbeispiel



## Werkzeugsatz ALLROUND, 138-teilig mit Koffer

### Bestehend aus:

- 1/4" 2K-Hebel-Umschaltknarre: 150 mm
- 1/4" Quergriff mit Gleitstück
- 1/4" Kardangelen: 33 mm
- 1/4" Vierkant-Steckgriff: 165 mm
- 1/4" Steckschlüsselverlängerung: 50, 100 mm
- 1/4" Steckschlüsseleinsatz Außen-Sechskant: SW 4/4,5/5/5,5/6/7/8/9/10/11/12/13/14, 25 mm
- 1/4" Bit-Knarre
- Bit-Adapter 1/4" Vierkant x 1/4" Sechskant: 25 mm
- Bit-Adapter 1/4" Vierkant x 1/4" Sechskant: 50 mm
- 1/4" Bits Schlitz: 4/5, 5/6, 25 mm
- 1/4" Bits Phillips: PH1/PH2/PH3, 25 mm
- 1/4" Bits Pozidriv: PZ1/PZ2/PZ3, 25 mm
- 1/4" Bits Torx®: T10/T15/T20/T25/T27/T30/T40, 25 mm
- 1/4" Bits Torx® mit Bohrung: T10/T15/T20/T25/T27/T30/T40, 25 mm
- 1/4" Bits Innensechskant: SW 2/3/4/5/5,5/6, 25 mm
- 1/2" 2K-Hebel-Umschaltknarre, 250 mm
- 1/2" Steckschlüsselverlängerung: 125, 250 mm
- 1/2" Steckschlüsseleinsatz Außen-Sechskant: SW 10/13/14/16/17/18/19/20/22/24, 38 mm
- 1/2" Zündkerzeneinsatz mit eingepresstem Haltgummi Sechskant: SW 16/24
- 1/2" Kardangelen: 66 mm
- Schraubendreher Schlitz: 5,5/6,5/8
- Schraubendreher Phillips: PH1/PH2
- Phasenprüfer
- VDE Schraubendreher Phillips: PH2
- VDE Schraubendreher Pozidriv: PZ2
- Ringmaulschlüssel, Maulstellung 15°, Ringseite abgewinkelt 15°: SW 8/9/10/11/13/14/17/19
- Rollgabelschlüssel, max. SW 30, Maulstellung 15°: 250 mm
- 2K-Kombinationszange: 180 mm
- 2K-Seitenschneider: 160 mm
- 2K-Flachrundzange, gerade: 200 mm
- 2K-Wasserpumpenzange: 250 mm
- Crimpzange mit Kunststoffbox, 40-teilig
- Winkelschraubendreher Sechskant mit Kugelkopf: SW 2/2,5/3/4/5/6/8/10
- Winkelschraubendreher Torx: T10/T15/T20/T25/T30/T40/T45/T50
- Cuttermesser inkl. 10 Ersatzklingen
- Schlosserhammer: 300 g
- Rollbandmaß: 5 m
- Wasserwaage: 300 mm
- Bügelsäge inkl. 3 Ersatzsägeblätter: 150 mm
- Universalschere, Klingenlänge: 60 mm
- Feile, halbrund, Hieb 2: 200 mm
- Meißelsatz im Kunststoffhalter, 5-teilig
- LED Taschenlampe: 175 mm
- Kniebrett
- **Werkzeugkoffer:**
  - Aus Aluminium
  - Maße: 455 x 157 x 355 mm
  - Abschließbare Metallschlösser

Bestell-Nr.	€/Satz
80 144 92	410,24



## Werkzeugsatz, 43-teilig

### Bestehend aus:

- Schraubendreher Schlitz: 3x75 mm
- Schraubendreher Schlitz mit Schlagkappe: 4x75/5,5x100/6,5x125 mm
- Schraubendreher Phillips mit Schlagkappe: PH1x75/PH2x100 mm
- Kombinationszange
- Seitenschneider
- Flachrundzange, gerade
- Winkelschraubendreher Innen-Sechskant: SW 1,5/2/2,5/3/4/5/6/8/10
- Winkelschraubendreher Torx: T10/T15/T20/T25/T27/T30/T40/T45/T50
- Cuttermesser inkl. 13 Ersatzklingen
- Wasserwaage: 300 mm
- Rollbandmaß: 5 m

Bestell-Nr.	€/Satz
80 144 96	110,59



Bestückungsbeispiel



## Universal-Satz Schrauber, 57-teilig mit Koffer

### Bestehend aus:

- Ringmaulschlüssel: SW 6/7/8/9/10/11/12/13/14/15/16/17/18/19 mm
- Schraubendreher Schlitz: 3/4/5,5/6,5 mm
- Schraubendreher Phillips: PH0/PH1/PH2 mm
- Phasenprüfer: 3 mm, 144 mm
- Winkelschraubendrehersatz, 9-teilig: SW 1,5/2/2,5/3/4/5/6/8/10 mm
- Steckschlüsseleinsatz 1/2" Außen-Sechskant: 8/10/11/12/13/14/15/16/17/18/19/22/24 mm
- 2K-Umschaltknarre 1/2"
- Verlängerung 1/2": 125 mm/250 mm
- Kardangelenk 1/2": 66 mm
- Zündkerzeneinsatz 1/2": 16/21, 65 mm
- Steckleiste 8"
- Einsatz-Halter 1/2" für Steckleiste
- Kombinationszange: 180 mm
- Seitenschneider: 160 mm
- Wasserpumpenzange 10": 250 mm
- Schlosserhammer: 300 g
- Bandmaß: 3 m
- **Werkzeugkoffer:**
  - Aus ABS-Kunststoff
  - Maße (mm): 445 x 180 x 330
  - Abschließbare Metallschlösser

Bestell-Nr.	€/Satz
80 071 55	372,17



Bestückungsbeispiel



## Universal-Satz Basis, 72-teilig mit Koffer

### Bestehend aus:

- Doppelmaulschlüssel: SW 6x7/8x9/10x11/12x13/14x15/16x17/18x19/20x22 mm
- Schlosserhammer: 300 g
- Kombizange: 180 mm
- Seitenschneider: 200 mm
- Kneifzange: 200 mm
- Multifunktionssäge: 300 mm
- Rollbandmaß: 3 m
- Bau-Bleistift: 175 mm
- Schraubendreher Schlitz: 4/5,5/6,5 mm
- Schraubendreher Pozidriv: PZ1/PZ2 mm
- Winkelschraubendrehersatz, 9-teilig: SW 1,5/2/2,5/3/4/5/6/8/10 mm
- VDE-Schraubendreher Schlitz: 3 mm, 170 mm
- VDE-Schraubendreher Phillips: PH2, 210 mm
- Flachmeißel: 125 mm
- Wasserpumpenzange 10": 250 mm
- Phasenprüfer: 3 mm, 135 mm
- VDE-Kabelmesser: 185 mm
- Halbrundfeile: 310 mm
- Cuttermesser mit Bleistiftanspitzer: 175 mm
- Rollgabelschlüssel 8": 200 mm
- Bit-Box, 32-teilig
- Bit-Schraubendreher: 210 mm
- Wasserwaage: 300 mm
- **Werkzeugkoffer:**
  - Aus ABS-Kunststoff
  - Maße (mm): 445 x 180 x 330
  - Abschließbare Metallschlösser

Bestell-Nr.	€/Satz
80 071 44	310,14



## Universal-Satz All-In, 108-teilig mit Koffer

### Bestehend aus:

- 2K-Umschaltknarre 1/2": 250 mm
- Verlängerung 1/2": 125 mm/250 mm
- Kardangelenke 1/2": 66 mm
- Steckschlüsseleinsatz 1/2" Außen-Sechskant:  
SW 8/9/10/11/12/13/14/15/16/17/18/19/22/24/27/30/32 mm
- 2K-Umschaltknarre 1/4": 150 mm
- Verlängerung 1/4": 100 mm
- Steckschlüsseleinsatz 1/4" Außen-Sechskant:  
4/4,5/5/5,5/6/7/8/9/10/11/12/13/14 mm
- Bit-Box, 32-teilig
- Bit-Schraubendreher: 210 mm
- Kardangelenke 1/4": 33 mm
- 2 x Steckleiste 8"
- Einsatz-Halter 1/4" + 1/2" für Steckleiste
- Ringratschenmaulschlüssel-Satz:  
SW 8/9/10/11/12/13/14/15/17/19 mm
- Schraubendreher Schlitz: 3/4/5,5/6,5 mm
- Schraubendreher Phillips: PH1/PH2 mm
- Winkelschraubendreher-Satz, 9-teilig:  
SW 1,5/2/2,5/3/4/5/6/8/10
- Kombinationszange: 180 mm
- Kraftseitenschneider: 200 mm
- Flachrundzange, gerade: 200 mm
- Wasserpumpenzange 10": 250 mm
- Schlosserhammer: 500 g
- Flachmeißel: 150 mm
- Körner: 4 mm, 120 mm
- Splintreiber: 4 mm, 120 mm
- Durchtreiber: 4 mm, 150 mm



Bestückungsbeispiel



- Cuttermesser mit Bleistiftanspitzer: 175 mm
- Bandmaß: 5 m
- **Werkzeugkoffer:**
  - Aus ABS-Kunststoff
  - Maße (mm): 445 x 180 x 330
  - Abschließbare Metallschlösser

Bestell-Nr.	€/Satz
<b>80 071 56</b>	<b>425,23</b>



## Werkzeug-Satz Elektrotechnik, 41-teilig mit Koffer

### Bestehend aus:

- Doppeldmaulschlüssel: SW 6x7/8x9/10x11/12x13/  
14x15/16x17/18x19/20x22/21x23/24x27 mm
- Schlosserhammer: 300 g
- Fäustel: 1000 g
- Hartmetall-Reißnadel mit Clip: 150 mm
- Körner: 5 mm, 120 mm
- Flachmeißel: 250 mm
- Spitzmeißel: 250 mm
- Elektrikermeißel: 250 mm
- Spannungsmesser 6-400 V AC/DC
- Phasenprüfer: 3 mm, 135 mm
- Holzgliedermaßstab: 2 m
- Spachtel: 60 mm
- VDE-Schraubendreher Schlitz: 2,5/3/4/5,5 mm
- VDE-Schraubendreher Phillips: PH1/PH2
- VDE-Kombinationszange: 180 mm
- VDE-Seitenschneider: 160 mm
- VDE-Flachrundzange, abgewinkelt: 200 mm
- VDE-Kabelmesser: 185 mm
- Winkelschraubendreher-Satz, 9-teilig:  
SW 1,5/2/2,5/3/4/5/6/8/10 mm
- Wasserwaage: 300 mm
- Bau-Bleistift: 175 mm



Bestückungsbeispiel



- **Werkzeugkoffer:**
  - Aus ABS-Kunststoff
  - Maße (mm): 445 x 180 x 330
  - Abschließbare Metallschlösser

Bestell-Nr.	€/Satz
<b>80 071 62</b>	<b>372,88</b>



## Werkzeug-Satz Elektrotechnik, 42-teilig ohne Koffer

Bestell-Nr.	€/Satz
<b>80 071 57</b>	<b>272,38</b>



### Werkzeugkoffer (445 x 180 x 380 mm), leer

- Aus ABS-Kunststoff
- Abschließbare Metall-Schlösser, 2 Schlösser
- 1 Dokumententasche im Deckel per Klettband befestigt, herausnehmbar
- 1 Deckelplatte mit Taschen beidseitig
- 1 Bodenplatte mit Taschen einseitig
- Bodenschale mit variablen Unterteilern (Groß- oder Kleinteile)
- Max. Tragfähigkeit: 30 kg
- Gewicht ohne Inhalt: 4,5 kg
- **Lieferung ohne Inhalt!**

Bestell-Nr.	€/Stück
<b>81 005 89</b>	<b>121,58</b>

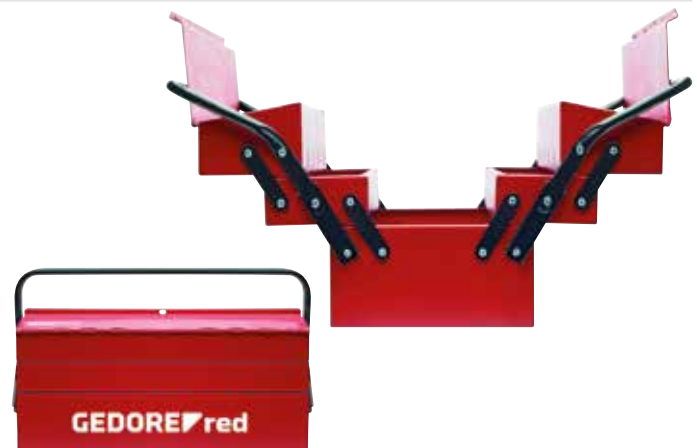

### Stahlblech Werkzeugkasten, 5 Fächer

- **Lieferung ohne Inhalt**

Bestell-Nr.	€/Stück
<b>81 005 78</b>	<b>63,91</b>





### Werkzeugtruhe, mit 3 Schubladen

- 3 Schubladen mit Teleskop-Vollauszug und Einzelverriegelung
- Großes Fach unter oberem Deckel, Deckel mit Bremse versehen, Öffnungswinkel 90 Grad, auch als Arbeitsfläche nutzbar
- Große seitliche Tragegriffe
- Gewicht (kg): 40
- Maße (B x H x T) (mm): 724 x 446 x 470

Info	Bestell-Nr.	€/Stück
	<b>81 005 81</b>	<b>465,50</b>



### Schraubstock Grauguss mit Amboss, starr

- Backenbreite: 125 mm
- Spannweite: 145 mm
- Gewicht: 19,0 kg

Bestell-Nr.	€/Stück
<b>80 839 71</b>	<b>120,49</b>



### Schraubstock Grauguss mit Amboss, mit Drehteller

- Backenbreite: 150 mm
- Spannweite: 145 mm
- Gewicht: 14,0 kg

Bestell-Nr.	€/Stück
<b>80 839 72</b>	<b>133,63</b>

Passende Schraubstockbacken auf Seite 209



### Knarren-Schraubendreher 1/4", mit Teleskopklinge

- Teleskopklinge stufenlos einstellbar
- Mit Schnellspannsystem für Bits mit Außen-Sechskantantrieb nach DIN 3126 - C 6,3 + E 6,3 (1/4")
- Umschaltbare Rechts-/Linkslauf-Knarrenfunktion
- Knarrensperre in Mittenstellung
- 2-Komponentengriff, handschonende Kraftübertragung

Bestell-Nr.	€/Stück
<b>80 076 43</b>	<b>15,47</b>

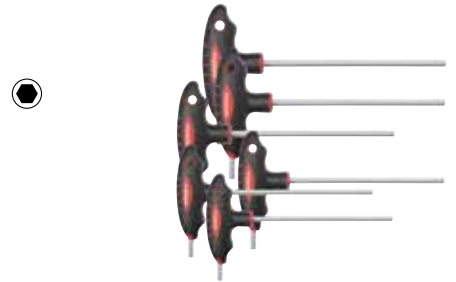

### T-Griff-Winkel-Schraubendreher-Satz, Innen-Sechskant, 6-teilig

- Schlüsselweite: 2,5/3/4/5/6/8 mm

Bestell-Nr.	€/Stück
<b>80 076 45</b>	<b>27,48</b>

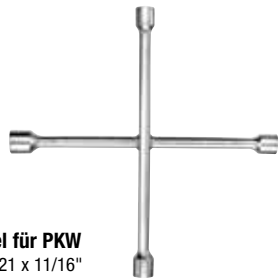

### Radkreuzschlüssel für PKW

- SW: 17x19 (3/4") x 21 x 11/16"

Bestell-Nr.	€/Stück
<b>80 105 23</b>	<b>13,22</b>



### Magazin-Schraubendreher 13IN1

- Der Alleskönner: 13 Schraubendreherprofile im Magazin untergebracht
- Schraubendrehergriff mit integrierter Knarrenfunktion, umschaltbar
- Mit Innen-Sechskantaufnahme DIN 3126 - D 6,3 (1/4") für Bits
- Arretierbare Teleskopklinge, stufenlos einstellbar
- Umschaltbare Rechts-/Linkslauf-Knarrenfunktion
- Knarrensperre in Mittelstellung
- 2-Komponentengriff, handschonende Kraftübertragung



### Bestehend aus:

- Magazin-Schraubendreher mit 1/4" Bits
- Schlitz: 4/4,5/5,5 mm
- Phillips: PH1/PH2/PH3
- Pozidriv: PZ1/PZ2
- Torx®: T10/T15/T20/T25
- Innen-Sechskant: SW 4 mm

Bestell-Nr.	€/Stück
<b>80 076 44</b>	<b>15,61</b>



### Schraubendreher-Satz, Schlitz, Phillips, 6-teilig

- Schlitz: 3/5,5/6,5
- Phillips: PH0/PH1/PH2

Bestell-Nr.	€/Stück
<b>80 076 38</b>	<b>18,03</b>



### Schraubendreher-Satz Torx®, 6-teilig

- Torx®: T10/T15/T20/T25/T30/T40

Bestell-Nr.	€/Stück
<b>80 076 41</b>	<b>20,54</b>



### Schraubendreher-Satz, Schlitz, Pozidriv, 6-teilig

- Schlitz: 3/5,5/6,5
- Pozidriv: PZ0/PZ1/PZ2

Bestell-Nr.	€/Stück
<b>80 076 39</b>	<b>18,03</b>



### Schraubendreher-Satz XXL, Schlitz, Phillips, Pozidriv, 12-teilig

- Schlitz: 3/4/5,5/6,5/8 mm
- Phillips: PH1/PH2
- Pozidriv: PZ1/PZ2
- Schlitz VDE: 2,5 mm
- Phillips VDE: PH1
- Phasenprüfer: 3 mm

Bestell-Nr.	€/Stück
<b>80 076 40</b>	<b>38,57</b>



**Winkelschraubendreher-Satz, Innen-Sechskant, 9-teilig, kurz**  
 • SW: 1,5/2/2,5/3/4/5/6/8/10 mm

Bestell-Nr. €/Satz  
**80 076 46 13,88**



**Winkelschraubendreher-Satz, Innen-Sechskant, 9-teilig, lang**  
 • SW: 1,5/2/2,5/3/4/5/6/8/10 mm

Bestell-Nr. €/Satz  
**80 076 47 14,77**



**Winkelschlüsselsatz Innen-Sechskant, 9-teilig, farblich gekennzeichnet**  
 • Sechskant-Kugelhkopf am langen Schenkel  
 • Innen-Sechskant (mm): 1,5/2/2,5/3/4/5/6/8/10

Bestell-Nr. €/Satz  
**80 227 77 16,42**



**Winkelschraubendreher-Satz Torx®, 9-teilig, kurz**  
 • Torx®: T10/T15/T20/T25/T27/T30/T40/T45/T50

Bestell-Nr. €/Satz  
**80 076 48 24,06**



**Winkelschlüsselsatz Torx®, 9-teilig, farblich gekennzeichnet**  
 • Torx®: T10/T15/T20/T25/T27/T30/T40/T45/T50

Bestell-Nr. €/Satz  
**80 227 78 18,79**



**Elektronik-Schraubendreher-Satz, Schlitz, Phillips, 6-teilig**  
 • Schlitz: 1,5/1,8/2,5/3 mm  
 • Phillips: PH00/PH0

Bestell-Nr. €/Satz  
**80 076 42 18,89**



**32-teilig, Schlitz, Phillips, Pozidriv, Torx®, Innen-Sechskant**  
 • Schlitz: 0,6x4,5/1,0x5,5/1,2x6,5  
 • Phillips: PH1/PH2/PH3  
 • Pozidriv: PZ1/PZ2/PZ3  
 • Torx®: T10/T15/T20/T25/T30/T40  
 • Innen-Sechskant: SW 3/4/5 mm  
 • Schnellwechsel-Adapter für 1/4" Bits C 6,3 mit Magnet  
 • Bit-Adapter 1/4" Sechskant x 1/4" Vierkant

Bestell-Nr. €/Box  
**80 076 52 14,24**



**14-teilig, Schlitz, Phillips, Torx®, Innen-Sechskant**  
 • Schlitz: 4/5/6 mm  
 • Phillips: PH1/PH2/PH3  
 • Torx®: T10/T15/T20/T25  
 • Innen-Sechskant: SW 3/4/5 mm  
 • Bit-Halter 1/4" Sechskant x 1/4" Vierkant, mit Magnet

Bestell-Nr. €/Satz  
**80 076 51 9,47**



**40-teilig**  
 • Bits Torx®: T20/T25/T30/T40/T45/T50/T55, 30 mm  
 • Bits Torx®: T20/T25/T30/T40/T45/T50/T55, 75 mm  
 • Bits Innen-Sechskant: SW 4/5/6/8/10/12, 30 mm  
 • Bits Innen-Sechskant: SW 4/5/6/8/10/12, 75 mm  
 • Bits XZN: M5/M6/M10/M12, 30 mm  
 • Bits XZN: M5/M6/M10/M12, 75 mm  
 • Bit-Adapter Innen-Vierkantantrieb 1/2" auf Innen-Sechskantaufnahme 10 mm  
 • Bit-Adapter Innen-Vierkantantrieb 3/8" auf Innen-Sechskantaufnahme 10 mm

Bestell-Nr. €/Satz  
**80 076 54 34,36**



**Bit-Set 1/4", 40-teilig**  
 • Schlitz: 5,5, 25 mm  
 • Phillips: 2xPH1/3xPH2/PH3, 25 mm  
 • Pozidriv: PZ1/3xPZ2/PZ3, 25 mm  
 • Torx®: T10/T15/T20/T25/T30/T40, 25 mm  
 • Torx® B0: T10/T15/T20/T25/T27/T30, 25 mm  
 • Innen-Sechskant: 3/4/5/6/8, 25 mm  
 • 1/4" Steckschlüsseinsatz mit Außen-Sechskant: SW 5,5/6/7/8/10/12/13  
 • 1/4" Umschaltknarre  
 • 1/4" Bit-Schraubendreher, magnetisch  
 • 1/4" Adapter 4-kant x 6-kant  
 • 1/4" Schnellwechseladapter  
 • Bit-Adapter 1/4" 4-kant x 1/4" 6-kant

Bestell-Nr. €/Satz  
**80 227 82 38,39**



**Bit-Set 1/4", 51-teilig**  
 • Schlitz: 4/4,5/6,5, 25 mm, 5,5, 90 mm  
 • Phillips: PH1/2xPH2/PH3, 25 mm, PH1/PH2, 90 mm  
 • Pozidriv: PZ1/2xPZ2/PZ3, 25 mm, PZ1/PZ2, 90 mm  
 • Torx®: T10/T15/T20/T25/T27/T30/T40, 25 mm, T20/T25/T30, 90 mm  
 • Innen-Sechskant: 2/3/4/5/6, 25 mm, 3/4/5/6, 90 mm  
 • 1/4" Steckschlüsseinsatz mit Außen-Sechskant: SW 4/5/5,5/6/7/8/9/10/11/12/13/14  
 • 1/4" Umschaltknarre  
 • 1/4" Verlängerung, 100 mm  
 • 1/4" Adapter 4-kant x 6-kant  
 • Bit-Adapter 1/4" 4-kant x 1/4" 6-kant

Bestell-Nr. €/Satz  
**80 227 79 38,91**



**Bi-Set 1/4", 67-teilig**  
 • Schlitz: 4/4,5/5,5/6,5, 25 mm, 5,5, 90 mm  
 • Phillips: 3xPH1/2xPH2/PH3, 25 mm, PH1/PH2, 90 mm  
 • Pozidriv: 3xPZ1/2xPZ2/PZ3, 25 mm, PZ1/PZ2, 90 mm  
 • Torx®: T6/T7/T8/T9/T10/2xT15/2xT20/2xT25/T27/2xT30/2xT40, 25 mm, T20/T25/T30, 90 mm  
 • Torx® B0: T10/T15/T20/T25/T27/T30/T40, 25 mm  
 • Innen-Sechskant: 2/3/4/5/6, 25 mm, 3/4/5/6, 90 mm  
 • 1/4" Steckschlüsseinsatz mit Außen-Sechskant: SW 4/5/5,5/6/7/8/9/10/11/12/13/14  
 • Winkelschlüssel (mm): 1,5/2/2,5/3/4/5/6  
 • 1/4" Bit-Schraubendreher, magnetisch  
 • 1/4" Schnellwechseladapter  
 • Bit-Adapter 1/4" 4-kant x 1/4" 6-kant

Bestell-Nr. €/Satz  
**80 227 80 38,39**



**Bit-Set 1/4", 32-teilig**  
 • Schlitz: 4,5/5,5/6,5, 25 mm  
 • Phillips: 3xPH1/3xPH2/3xPH3, 25 mm  
 • Pozidriv: 3xPZ1/3xPZ2/3 PZ3, 25 mm  
 • Torx®: T10/T15/T20/T25/T30/T40, 25 mm  
 • Innen-Sechskant: 4/5/6, 25 mm  
 • 1/4" Bit-Schraubendreher, magnetisch  
 • 1/4" Schnellwechseladapter

Bestell-Nr. €/Satz  
**80 227 81 23,35**

## Adapter- und Verlängerungs-Satz 6in2, 2-teilig

- Durchschiebbarer Vierkant ermöglicht beidseitigen Einsatz
- Vergrößerungsadapter und Verlängerung
- Reduzieradapter und Verlängerung



### Bestehend aus:

- Reduzier- und Vergrößerungsadapter 1/2" x 3/8" und 3/8" x 1/2", Verlängerung 65 mm
- Reduzier- und Vergrößerungsadapter 3/8" x 1/4" und 1/4" x 3/8", Verlängerung 50 mm

Bestell-Nr.	€/Stück
80 075 09	25,36

## Antriebsadapter 1/4", kurz

Länge [mm]	Bestell-Nr.	€/Stück
25	80 073 31	2,85
50	80 073 30	3,51



## Schnellwechselbithalter 1/4", mit Magnet

Bestell-Nr.	€/Stück
80 073 32	9,95



## Bithalter 1/4", mit Magnet

Länge [mm]	Bestell-Nr.	€/Stück
60	80 073 33	4,35
75	80 073 34	5,01



## Bit-Schraubendreher 1/4", mit starkem Magnet

Bestell-Nr.	€/Stück
80 071 45	8,56



## Zangen-Satz, 3-teilig

### Bestehend aus:

- Kombinationszange: 180 mm
- Seitenschneider: 160 mm
- Flachrundzange, gerade: 200 mm

Bestell-Nr.	€/Satz
80 076 55	37,82



## Sicherungsringzangen-Satz, gerade und gewinkelt, 4-teilig

### Bestehend aus:

- Außen-Sicherungsringzange gerade A2
- Außen-Sicherungsringzange abgewinkelt A21
- Innen-Sicherungsringzange gerade J2
- Innen-Sicherungsringzange abgewinkelt J21

Bestell-Nr.	€/Satz
80 076 56	35,14



## Zangenschlüssel, 250 mm

- Schonende Montage von oberflächenveredelten Armaturen
- Verchromt
- Kapazität max.: 50 mm
- 17 Einstellpositionen
- DIN ISO 5743

Bestell-Nr.	€/Stück
80 079 58	41,34

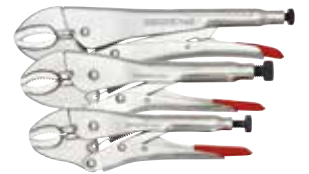

## Gripzangen-Satz, 3-teilig

### Bestehend aus:

- 7" / 10" / 12"

Bestell-Nr.	€/Satz
80 076 57	33,38



## Feilen-Satz, 5-teilig

### Bestehend aus:

- Gesamtlänge (mm): 310
- Klingenlänge (mm): 200
- Dreikant-Feile
- Flach-Feile
- Rund-Feile
- Halbrund-Feile
- Vierkant-Feile

Bestell-Nr.	€/Satz
80 076 66	26,35



## Schlüsselfeilen-Satz, 6-teilig

### Bestehend aus:

- Gesamtlänge (mm): 177
- Klingenlänge (mm): 100
- Dreikant-Feile
- Flachstumpf-Feile
- Flachspitz-Feile
- Rund-Feile
- Halbrund-Feile
- Vierkant-Feile

Bestell-Nr.	€/Satz
80 076 67	13,22



## Splintreiber-Satz, 6-teilig

- In Metallkassette

Inhalt	Bestell-Nr.	€/Satz
ø 3/4/5/6/7/8 mm	80 076 62	23,11
ø 3/4/5/6/8/10 mm	80 859 13	23,11



## Haken-Satz, 4-teilig

- Montage/Demontage von O-Ringen und Dichtungen im Bereich Motor, Getriebe, Lenkung und Hydraulik
- Für Arbeiten an der Karosserie-Innenausstattung
- 1-Komponentengriff

Bestell-Nr.	€/Satz
80 076 71	15,82



## Schonmeißel-Satz, 4-teilig

- Zum lackschonenden Ausbau von Zier- und Fensterleisten
- Zum Entfernen von Klebegewichten an Alufelgen
- Flexible Meißelklingen
- Schlagkappe für leichte Schläge

Bestell-Nr.	€/Satz
80 076 61	23,11



## Waschdüsenadel zur Justierung und Reinigung

Bestell-Nr.	€/Stück
80 076 68	11,19



## Hartmetall-Reißnadel mit Clip

Bestell-Nr.	€/Stück
80 076 63	10,14



## Teleskop-Magnetheber mit Reißnadel

Bestell-Nr.	€/Stück
80 076 70	14,98





### Multifunktions-Säge

- Spannweite: 300 mm
- Sägeblatt und Bügel 90° drehbar = Sägeblatt parallel zu Wand und Boden
- Bügel 180° drehbar = geringe Höhe, somit an engen Stellen einsetzbar
- Besonders leicht
- Mit Handschutz
- **Lieferung mit Sägeblatt**

Bestell-Nr.	€/Stück
80 076 84	22,09



### Bügel-Säge

- Spannweite: 150 mm
- Material: Aluminium
- Schwarzer Kunststoffgriff
- Leicht Spannen und Verstellen
- **Lieferung mit Sägeblatt**

Bestell-Nr.	€/Stück
80 076 64	13,23

### Ersatzsägeblatt zu Bügel-Säge

- Länge: 150 mm

Bestell-Nr.	€/Stück
80 076 65	4,05



### Schlosserhammer

- Geschmiedeter Hammerkopf, schwarz lackiert
- Bahn und Pinne blank geschliffen
- Mit Eschenstiel

Länge [mm]	Gewicht [g]	Bestell-Nr.	€/Stück
260	100	80 076 58	9,33
280	200	80 839 73	9,63
300	300	80 839 74	9,23
300	400	80 076 59	10,65
320	500	80 839 75	13,79
350	800	80 839 76	13,09
360	1000	80 839 77	15,91
380	1500	80 839 78	21,09
400	2000	80 839 79	23,80



### Fäustel

- Geschmiedeter Hammerkopf, schwarz lackiert
- Bahn blank geschliffen
- Mit Eschenstiel

Länge [mm]	Gewicht [g]	Bestell-Nr.	€/Stück
260	1000	80 839 80	16,77
260	1250	80 839 81	18,19
280	1500	80 839 82	20,74
300	2000	80 839 83	24,60
810	5000	80 076 60	33,74



### Vorschlaghammer

- Geschmiedeter Hammerkopf, schwarz lackiert
- Bahn und Pinne blank geschliffen
- Mit Eschenstiel
- Länge: 800 mm
- Gewicht ohne Stiel: 5000 g

Bestell-Nr.	€/Stück
80 839 84	45,24



### Bandschlüssel

- Mit rutschfestem Gewebeband

Länge [mm]	ø [mm]	Bestell-Nr.	€/Stück
570	140	80 105 20	20,25
810	200	80 076 69	20,25



### Drehmomentschlüssel

- Verstellbarer Drehmomentschlüssel mit Vierkantantrieb und integrierter Knarrenfunktion
- Die Drehmomenteinstellung erfolgt durch Drehen des Handgriffs
- Fixierung des eingestellten Wertes erfolgt über die Verriegelung am Griffende
- Sehr gut ablesbare Skala mit Lupe für Nm, plus 1/10 Skala für eine exakte Einstellung

Ausführung	Aufnahme [Zoll]	Nm	Bestell-Nr.	€/Stück
Einsteckvierkant mit Drehknopf, geriffelt	1/4	5-25	80 839 60	124,09
Einsteckvierkant mit Drehknopf, geriffelt	3/8	10-50	80 076 37	124,09
Einsteckvierkant mit Drehknopf, geriffelt	1/2	20-100	80 839 62	127,88
Einsteckvierkant mit Drehknopf, geriffelt	1/2	40-200	80 839 63	130,51
Einsteckvierkant mit Drehknopf, geriffelt	1/2	60-300	80 839 64	137,52
Durchsteckvierkant mit Stift	3/4	80-400	80 839 65	230,32
Durchsteckvierkant mit Stift	3/4	110-550	80 839 66	413,83



### Pilzkopf

- PPN-Kunststoff schwarz
- Auch als Ersatz für Durchsteckvierkant zu verwenden
- Länge: 50,5 mm

Größe	Bestell-Nr.	€/Stück
6,8 mm (1/4")	80 839 67	14,60
9,52 mm (3/8")	80 839 68	14,60
12,7 mm (1/2")	80 839 69	14,60

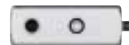

### Verbindungsstück

- PPN-Kunststoff schwarz
- Auch als Ersatz für Durchsteckvierkant zu verwenden
- Länge: 50,5 mm

Größe	Bestell-Nr.	€/Stück
19 mm (3/4")	80 839 70	14,60



### Magnetschale

- Verliersichere Ablage von metallischen Kleinteilen
- Edelstahl
- 2 extra starke mit Gummi ummantelte Magnetfüße
- Maße (B x L): 140 x 240 mm

Bestell-Nr.	€/Stück
80 076 72	22,84



### Kraftschrauber-Steckschlüssel-Satz 1/2", 6-kant, 3-teilig, mit Schonhülle

- Speziell zur Montage/Demontage von KFZ-Rädern
- Kunststoffhülsen zum beschädigungsfreien Arbeiten an Alufelgen

#### Bestehend aus:

- 1/2" Kraftschraubereinsatz: SW 17/19/21 mm, 86 mm

Bestell-Nr.	€/Satz
80 075 52	28,99

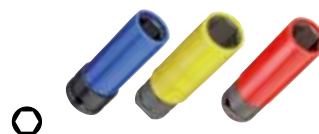

### Kraftschraubereinsatz 1/2", 6-kant, mit Schonhülle

- Speziell zur Montage/Demontage von KFZ-Rädern
- Kunststoffhülsen zum beschädigungsfreien Arbeiten an Alufelgen

SW [mm]	Länge [mm]	Farbe	Bestell-Nr.	€/Stück
17	86	blau	80 859 81	12,15
19	86	gelb	80 859 82	12,75
21	86	rot	80 859 83	13,86





### Montierhebel, gekröpft

- Länge: 610 mm

Bestell-Nr.	€/Stück
<b>80 076 73</b>	<b>29,04</b>



### Montierhebel

- Länge: 275 mm

Bestell-Nr.	€/Stück
<b>80 076 74</b>	<b>18,40</b>



### Montierhebel-Satz, 4-teilig

#### Bestehend aus:

- 24", 610 x 20 mm
- 18", 460 x 20 mm
- 12", 310 x 16 mm
- 8", 200 x 10 mm

Bestell-Nr.	€/Satz
<b>80 076 75</b>	<b>35,14</b>



### Führerlehren-Satz

- Mit Schutzgriff, einklappbar
- Zum Prüfen von Zwischenräumen, Kontaktabständen etc.
- Blätter konisch zulaufend

- Aus gehärtetem Federstahl
- Einzeln mit Größenangaben beschriftet
- Größen: 5, 10, 15, 20, 25, 30, 40, 50, 60, 70, 80, 90, 100/100

Bestell-Nr.	€/Satz
<b>70 006 14</b>	<b>5,22</b>



### Digitaler Messschieber

- Große LCD-Anzeige 30 x 10 mm, mit automatischer Abschaltung
- Reset-Einstellung an jeder Position möglich
- Für Außen-, Innen-, Stufen- und Tiefenmessung
- Rollenfeineinstellung
- Mit mm/Zoll-Umschaltung
- Mit Kreuzschnabel

- Angeschliffene Schnabelenden
- In stabiler Kunststoffbox inkl. Ersatzbatterie
- Mit Betriebsanleitung
- Anschluss an PC-Schnittstelle vorhanden
- Messwertfixierung durch Feststellschraube
- Gewindetabelle auf der Rückseite

Bestell-Nr.	€/Stück
<b>70 006 13</b>	<b>43,93</b>

### Steckschlüssel-Satz



### 1/4" + 1/2", 92-teilig

#### Bestehend aus:

- 1/4" 2K-Hebel-Umschaltknarre feinverzahnt, 72 Zähne, 150 mm
- 1/4" Vierkant-Steckgriff, 165 mm
- 1/4" Steckschlüsseleinsatz Außen-Sechskant: SW 4/4,5/5,5/6/7/8/9/10/11/12/13 mm
- 1/4" Steckschlüsseleinsatz Außen-Sechskant: SW 4/5/6/7/8/9/10/11/12/13 mm, 50 mm
- 1/4" Steckschlüsselverlängerung: 50, 100 mm
- 1/4" Quergriff mit Gleitstück: 115 mm
- 1/4" Kardangelen: 32 mm
- Bit-Halter 1/4" Sechskant x 1/4" Sechskant, mit Magnet, 60 mm
- Bit-Adapter 1/4" Vierkant x 1/4" Sechskant, 25 mm
- Antriebsadapter 1/4" Sechskant x Vierkant mit Kugelarretierung, 25 mm
- 1/4" Bits Schlitz: 4/5,5/7, 25 mm
- 1/4" Bits Phillips: PH0/PH1/PH2/PH3/PH4, 25 mm
- 1/4" Bits Pozidriv: PZ1/PZ2/PZ3, 25 mm
- 1/4" Bits Torx®: T8/T10/T15/T20/T25/T27/T30/T40, 25 mm
- 1/4" Bits Innen-Sechskant: SW 3/4/5/6/8/10, 25 mm
- 5/16" Bits Torx®: T45/T50/T55, 30 mm
- 1/2" 2K-Hebel-Umschaltknarre feinverzahnt, 72 Zähne, 250 mm
- 1/2" Steckschlüsseleinsatz Außen-Sechskant: SW 10/11/12/13/14/15/17/19/22/24/27/30/32 mm
- 1/2" Zündkerzeneinsatz 21 mm (13/16"), 65 mm
- 1/2" Steckschlüsselverlängerung: 125, 250 mm
- 1/2" Kardangelen: 65 mm
- Vergrößerungsstück/Gleitstück: 3/8" x 1/2", 44 mm
- Bit-Adapter 1/2" Vierkant x 5/16" Sechskant, 38 mm
- Doppel-Gelenkschlüssel: SW 8x9/10x11/12x13/14x15 mm
- Ring-Maulschlüssel: SW 8/10/12/13/14/17
- Winkelschraubendreher Innen-Sechskant: SW 1,5/2/2,5 mm

Bestell-Nr.	€/Satz
<b>80 075 46</b>	<b>106,75</b>



### 1/4" + 1/2", 94-teilig

#### Bestehend aus:

- 1/4" 2K-Hebel-Umschaltknarre feinverzahnt, 72 Zähne, 150 mm
- 1/4" Vierkant-Steckgriff: 165 mm
- 1/4" Steckschlüsseleinsatz Außen-Sechskant: SW 4/4,5/5,5/6/7/8/9/10/11/12/13/14 mm, 25 mm
- 1/4" Schraubendrehereinsatz Schlitz: 4/5,5/6,5, 37 mm
- 1/4" Schraubendrehereinsatz Phillips: PH1/PH2, 37 mm
- 1/4" Schraubendrehereinsatz Pozidriv: PZ1/PZ2, 37 mm
- 1/4" Schraubendrehereinsatz Torx®: T8/T10/T15/T20/T25/T27/T30, 37 mm
- 1/4" Schraubendrehereinsatz Innen-Sechskant: SW 3/4/5/6, 37 mm
- 1/4" Steckschlüsselverlängerung: 50, 100 mm
- 1/4" Quergriff mit Gleitstück: 115 mm
- 1/4" Kardangelen: 32 mm
- 5/16" Bits Schlitz: 8/10/12, 30 mm
- 5/16" Bits Phillips: PH3/PH4, 30 mm
- 5/16" Bits Pozidriv: PZ3/PZ4, 30 mm
- 5/16" Bits Torx®: T40/T45/T50/T55, 30 mm
- 5/16" Bits Innen-Sechskant: 8/10/12/14, 30 mm
- 1/2" 2K-Hebel-Umschaltknarre feinverzahnt, 72 Zähne, 250 mm
- 1/2" Steckschlüsseleinsatz Außen-Sechskant: SW 10/11/12/13/14/15/16/17/18/19/20/21/22/23/24/27/28/30/32 mm
- 1/2" Steckschlüsseleinsatz Außen-Sechskant: SW 14/15/17/19 mm, 77 mm
- 1/2" Zündkerzeneinsatz SW 16/21 mm, 65 mm
- 1/2" Steckschlüsselverlängerung 125/250 mm
- 1/2" Kardangelen: 66 mm
- Vergrößerungsstück/Gleitstück: 3/8" x 1/2", 44 mm
- Bit-Adapter: 1/2" Vierkant x 5/16" Sechskant, 38 mm
- Winkelschraubendreher-Satz Innen-Sechskant: SW 1,5/2/2,5 mm

Bestell-Nr.	€/Satz
<b>80 030 23</b>	<b>85,49</b>



### 1/4" + 1/2", 97-teilig

#### Bestehend aus:

- 1/4" 2K-Hebel-Umschaltknarre: 150 mm
- 1/4" Vierkant-Steckgriff: 165 mm
- 1/4" Quergriff mit Gleitstück: 115 mm
- 1/4" Kardangelen: 33 mm
- 1/4" Steckschlüsselverlängerung: 50, 100 mm
- 1/4" Steckschlüsseleinsatz Außen-Sechskant: SW 4/4,5/5,5/6/7/8/9/10/11/12/13, 25 mm
- Bit-Adapter 1/4"-Vierkant x 1/4"-Sechskant
- 1/4" Bits Schlitz: 4/5,5/6, 25 mm
- 1/4" Bits Phillips: PH1/PH2/PH3, 25 mm
- 1/4" Bits Pozidriv: PZ1/PZ2/PZ3, 25 mm
- 1/4" Bits Torx®: T10/T15/T20/T25/T27/T30/T40, 25 mm
- 1/4" Bits Torx® mit Bohrung: T10/T15/T20/T25/T27/T30/T40, 25 mm
- 1/4" Bits Innensechskant: SW 2/3/4/5/5,5/6, 25 mm
- 5/16" Bit-Schraubendreher
- Bit-Adapter 5/16"-Sechskant x 1/4"-Sechskant
- 5/16" Bits Schlitz: 8/10/12, 30 mm
- 5/16" Doppelbit Schlitz: 5,5/6,5
- 5/16" Bits Phillips: 3/4, 30 mm
- 5/16" Doppelbit Phillips: PH1/PH2
- 5/16" Bits Pozidriv: 3/4, 30 mm
- 5/16" Bits Torx: T40/T45/T50/T55, 30 mm
- 5/16" Innensechskant: 8/10/12/14, 30 mm
- 1/2" 2K-Hebel-Umschaltknarre, 250 mm
- 1/2" Steckschlüsselverlängerung: 125, 250 mm
- 1/2" Kardangelen: 66 mm
- 1/2" Steckschlüsseleinsatz Außen-Sechskant: SW 15/16/17/19/20/21/22/24, 38 mm
- 1/2" Steckschlüsseleinsatz Außen-Sechskant: SW 27/30/32, 42 mm
- Vergrößerungsstück 3/8"-Vierkant x 1/2"-Vierkant
- Bit-Adapter 1/2"-Vierkant x 1/4"-Sechskant
- Ringschenmaulschlüssel: SW 10/13/17/19 mm
- Rollgabelschlüssel, max. SW 30 mm: 250 mm

Bestell-Nr.	€/Satz
<b>80 144 94</b>	<b>133,57</b>

## Steckschlüssel-Satz



### 1/4" + 1/2", 232-teilig

#### Bestehend aus:

- 1/4" 2K-Hebel-Umschaltknarre: 150 mm
- 1/4" Vierkant-Steckgriff: 165 mm
- 1/4" Quergriff mit Gleitstück
- 1/4" Kardangelen: 33 mm
- 1/4" Steckschlüsselverlängerung: 50, 100 mm
- 1/4" Steckschlüsseleinsatz Außen-Sechskant: SW 4/4,5/5/5,5/6/7/8/9/10/11/12/13/14, 25 mm
- 1/4" Steckschlüsseleinsatz Außen-Torx®: E4/E5/E6/E7/E8, 25 mm
- Bit-Adapter 1/4"-Vierkant x 1/4"-Sechskant
- 1/4" Bit-Schraubendreher: 100 mm
- 1/4" Bit-Halter: 60, 80, 120 mm
- 1/4" Bits Schlitz: 4/5,5/6, 25 mm
- 1/4" Bits Phillips: 5xPH0/6xPH1/6xPH2/6xPH3, 25 mm
- 1/4" Bits Pozidriv: 2xP20/3xP21/4xP22/4xP23, 25 mm
- 1/4" Bits Torx®: T8/T9/2xT10/2xT15/6xT20/5xT25/5xT27/2xT30/2xT40, 25 mm
- 1/4" Bits Torx® mit Bohrung: T8/T9/2xT10/2xT15/2xT20/2xT25/2xT27/2xT30/2xT40, 25 mm
- 1/4" Bits Innensechskant: SW 2/2x3/2x4/2x5,5/2x6, 25 mm
- 1/4" Bits Innensechskant: SW 5/5,5/6/7/8/9/10/11/12/13, 38 mm
- 1/4" Bits Torx® Plus: 6/8/10, 25 mm
- 1/4" Bits Vielzahn XZN: 4/6/8, 25 mm
- 1/4" Bits Spanner: 5/6/8, 25 mm
- 1/4" Bits Tri-Wing: 1/2/3, 25 mm
- 5/16" Bits Schlitz: 6/6,5/8, 30 mm
- 5/16" Bits Phillips: 1/2/2x3/2x4, 30 mm
- 5/16" Bits Pozidriv: 1/2/2x3/2x4, 30 mm
- 5/16" Bits Torx: T25/T27/T30/T40/T45/T50, 30 mm
- 5/16" Bits Torx mit Bohrung: T25/T27/T30/T40/T45/T50, 30 mm
- 1/2" 2K-Hebel-Umschaltknarre, 250 mm
- 1/2" Steckschlüsselverlängerung: 125, 250 mm
- 1/2" Kardangelen: 66 mm
- 1/2" Steckschlüsseleinsatz Außen-Sechskant: SW 15/16/17/19/20/21/22/24, 38 mm
- 1/2" Steckschlüsseleinsatz Außen-Sechskant: SW 27/30/32, 42 mm
- 1/2" Steckschlüsseleinsatz Außen-Torx®: E10/E11/E12/E14/E16/E18/E20/E22/E24
- Vergrößerungsstück 3/8"-Vierkant x 1/2"-Vierkant
- Bit-Adapter 1/2"-Vierkant x 5/16"-Sechskant
- Ringmaulschlüssel: SW 6/8/10/11/12/13/14/15/16/17/18/19 mm
- Winkelschraubendreher Innen-Sechskant: SW 1,5/2/2,5/3/4/5/6/8 mm
- Winkelschraubendreher Torx: T9/T10/T15/T20/T25/T27/T30/T40

Bestell-Nr.	€/Satz
<b>80 144 93</b>	<b>142,13</b>



### 1/4" + 1/2" Torx®, 75-teilig

#### Bestehend aus:

- 1/4" Steckschlüsseleinsatz Torx®: E4/E5/E6/E7/E8/E10/E11, 25 mm
- 1/4" Schraubendrehereinsatz Torx®: T7/T8/T9/T10/T15/T20/T25/T27/T30/T40, 37 mm
- 1/4" Bit-Adapter Vierkant x Sechskant, 25 mm
- 1/4" Bits Torx® mit Bohrung: T7/T8/T9/T10/T15/T20/T25/T27/T30/T40, 25 mm
- 1/2" Steckschlüsseleinsatz Torx®: E12/E14/E16/E18/E20/E22/E24
- Bit-Adapter 1/2" Vierkant x 10 mm Sechskant, 38 mm
- 10 mm Bits Torx®: T40/T45/T50/T55/T60, 30 mm
- 10 mm Bits Torx®: T15/T20/T25/T30/T40/T45/T50/T55/T60, 75 mm
- Schraubendreher Torx®: T8x60/T10x80/T15x80/T20x100/T25x100/T27x125/T30x125/T40x150 mm
- Doppelring Schlüssel Torx®: E6x8/E8/E10x12/E14x18/E20x24
- Winkelschraubendreher Torx®: T8/T10/T15/T20/T25/T27/T30/T40/T45/T50/T55/T60
- Teleskop-Magnetheber mit Reißnadel 126-636 mm

Bestell-Nr.	€/Satz
<b>80 071 49</b>	<b>129,06</b>



### 1/2", 69-teilig

#### Bestehend aus:

- 1/2" 2K-Hebel-Umschaltknarre, 250 mm
- 1/2" Steckschlüsselverlängerung: 125, 250 mm
- 1/2" Kardangelen: 66 mm
- 1/2" Steckschlüsseleinsatz Außen-Sechskant: SW 10/11/12/13/14/15/16/17/18/19/21/22/24, 38 mm
- 1/2" Steckschlüsseleinsatz Außen-Sechskant: SW 10/13/17/19, 77 mm
- Vergrößerungsstück 3/8"-Vierkant x 1/2"-Vierkant
- Schraubendreher Schlitz: 3x0,5/4x0,8/5,5x1,2 mm
- Schraubendreher Phillips mit Schlagkappe: 6,5x1,2 mm
- Schraubendreher Phillips: PH1/PH2
- Phasenprüfer
- Ringmaulschlüssel, Maulstellung 15°, Ringseite abgewinkelt 15°: SW 6/7/8/9/10/11/12/13/14/15/16/17/18/19/21 mm
- Doppelringratschenschlüssel: SW 10x13/17x19 mm
- Winkelschraubendreher Innen-Sechskant, 9-teilig: SW 1,5 - 10 mm
- Winkelschraubendreher Torx, 9-teilig: T10-T50
- 2K-Kombinationszange
- 2K-Wasserpumpenzange
- Schlosserhammer: 300 g

Bestell-Nr.	€/Satz
<b>80 144 95</b>	<b>169,52</b>



### 3/8" + 1/2" Torx®, 20-teilig

#### Bestehend aus:

- 3/8" Steckschlüsseleinsatz Torx®: E6/E7/E8/E10
- 3/8" Schraubendrehereinsatz Torx®: T10/T15/T20/T25/T27
- 1/2" Steckschlüsseleinsatz Torx®: E12/E14/E16/E18/E20
- 1/2" Schraubendrehereinsatz Torx®: T30/T40/T45/T50/T55
- Reduzierstück 1/2" Vierkant x 3/8" Vierkant

Bestell-Nr.	€/Satz
<b>80 075 48</b>	<b>60,74</b>



### 1/4", 16-teilig

#### Bestehend aus:

- 1/4" 2K-Hebel-Umschaltknarre feinverzahnt, 72 Zähne, 150 mm
- 1/4" Steckschlüsseleinsatz Außen-Sechskant: SW 4/4,5/5/5,5/6/7/8/9/10/11/12/13 mm, 25 mm
- 1/4" Steckschlüsselverlängerung: 100 mm
- 1/4" Quergriff mit Gleitstück: 115 mm
- Bit-Adapter 1/4" Vierkant x 1/4" Sechskant, 25 mm

Bestell-Nr.	€/Satz
<b>80 075 38</b>	<b>30,67</b>



## Steckschlüssel-Satz



### 1/4", 33-teilig

#### Bestehend aus:

- 1/4" 2K-Hebel-Umschaltknarre feinverzahnt, 72 Zähne, 150 mm
- 1/4" Vierkant-Steckgriff, 165 mm
- 1/4" Steckschlüsseinsatz Außen-Sechskant: SW 4/4,5/5/5,5/6/7/8/9/10/11/12/13 mm, 25 mm
- 1/4" Schraubendrehereinsatz Schlitz: 4/5,5/6,5, 37 mm
- 1/4" Schraubendrehereinsatz Phillips: PH1/PH2, 37 mm
- 1/4" Schraubendrehereinsatz Pozidriv: PZ1/PZ2, 37 mm
- 1/4" Schraubendrehereinsatz Torx®: T15/T20/T25/T30, 37 mm
- 1/4" Schraubendrehereinsatz Innen-Sechskant: 3/4/5/6, 37 mm
- 1/4" Steckschlüsselverlängerung: 50, 100 mm
- 1/4" Kardangelen: 32 mm
- Bit-Adapter 1/4" Vierkant x 1/4" Sechskant, 25 mm

Bestell-Nr.	€/Satz
<b>80 075 39</b>	<b>47,03</b>



### 1/2", 24-teilig

#### Bestehend aus:

- 1/2" 2K-Hebel-Umschaltknarre feinverzahnt, 72 Zähne, 250 mm
- 1/2" Steckschlüsseinsatz Außen-Zwölfkant: SW 10/11/12/13/14/15/16/17/18/19/20/21/22/23/24/26/27/28/30/32 mm
- 1/2" Steckschlüsselverlängerung: 125, 250 mm
- Vergrößerungsstück/Gleitstück 3/8" x 1/4", 44 mm

Bestell-Nr.	€/Satz
<b>80 075 45</b>	<b>66,07</b>



### 1/2" lang, 14-teilig

#### Bestehend aus:

- 1/2" Steckschlüsseinsatz Außen-Sechskant: SW 10/12/13/14/15/17/19/21/22/23/24/27/30/32, 77 mm

Bestell-Nr.	€/Satz
<b>80 075 49</b>	<b>92,69</b>



### 1/4", 46-teilig

#### Bestehend aus:

- 1/4" 2K-Hebel-Umschaltknarre feinverzahnt, 72 Zähne, 150 mm
- 1/4" Vierkant-Steckgriff: 165 mm
- 1/4" Steckschlüsseinsatz Außen-Sechskant: SW 4/4,5/5/5,5/6/7/8/9/10/11/12/13/14 mm, 25 mm
- 1/4" Schraubendrehereinsatz Schlitz: 4/5,5/6,5, 37 mm
- 1/4" Schraubendrehereinsatz Phillips: PH1/PH2/PH3, 37 mm
- 1/4" Schraubendrehereinsatz Pozidriv: PZ1/PH2, 37 mm
- 1/4" Schraubendrehereinsatz Torx®: T10/T15/T20/T25/T27/T30/T40, 37 mm
- 1/4" Schraubendrehereinsatz Innen-Sechskant: 3/4/5/6/7/8 mm, 37 mm
- 1/4" Steckschlüsselverlängerung: 50, 100 mm
- 1/4" Flexible Steckschlüsselverlängerung: 150 mm
- 1/4" Quergriff mit Gleitstück: 115 mm
- Kardangelen: 32 mm
- Bit-Adapter 1/4" Vierkant x 1/4" Sechskant, 25 mm
- Winkelschraubendreher-Satz Innen-Sechskant: SW 1,27/1,5/2/2,5 mm

Bestell-Nr.	€/Satz
<b>80 025 74</b>	<b>47,20</b>



### 3/8", 59-teilig

#### Bestehend aus:

- 3/8" 2K-Hebel-Umschaltknarre feinverzahnt, 72 Zähne, 180 mm
- 3/8" Steckschlüsseinsatz Außen-Zwölfkant: SW 6/7/8/9/10/11/12/13/14/15/16/17/18/19/20/21/22/24 mm
- 3/8" Steckschlüsseinsatz Außen-Sechskant lang: SW 8/9/10/11/12/13/14/15/17/19 mm, 63 mm
- 3/8" Zündkerzeneinsatz SW 16/21 mm, 65 mm
- 3/8" Schraubendrehereinsatz Innen-Sechskant: SW 3/4/5/6/7/8/10 mm, 48 mm
- 3/8" Schraubendrehereinsatz Schlitz: 5,5/7/8, 48 mm
- 3/8" Schraubendrehereinsatz Phillips: PH1/PH2, 48 mm
- 3/8" Schraubendrehereinsatz Pozidriv: PZ1/PZ2, 48 mm
- 3/8" Schraubendrehereinsatz Torx®: T15/T20/T25/T27/T30/T40/T45/T50/T55, 48 mm
- 3/8" Steckschlüsselverlängerung: 75, 250 mm
- 3/8" Kardangelen: 49 mm
- Reduzierstück 3/8" x 1/4", 27 mm
- Vergrößerungsstück/Gleitstück: 3/8" x 1/2", 44 mm

Bestell-Nr.	€/Satz
<b>80 075 43</b>	<b>83,61</b>



### 3/8", 26-teilig

#### Bestehend aus:

- 3/8" 2K-Hebel-Umschaltknarre feinverzahnt, 72 Zähne, 180 mm
- 3/8" Steckschlüsseinsatz Außen-Sechskant: SW 6/7/8/9/10/11/12/13/14/15/16/17/18/19/20/21/22/24 mm
- 3/8" Zündkerzeneinsatz: SW 16/21 mm, 65 mm
- 3/8" Steckschlüsselverlängerung: 75, 150 mm
- 3/8" Quergriff mit Gleitstück 200 mm
- 3/8" Kardangelen, 48 mm
- Reduzierstück 3/8" - 1/4", 27 mm

Bestell-Nr.	€/Satz
<b>80 075 42</b>	<b>62,93</b>



### 1/2" Torx®, 16-teilig

#### Bestehend aus:

- 1/2" Steckschlüsseinsatz Torx®: E10/E11/E12/E14/E16/E18/E20/E22/E24
- 1/2" Schraubendrehereinsatz Torx®: T30/T40/T45/T50/T55/T60/T70

Bestell-Nr.	€/Satz
<b>80 075 47</b>	<b>60,74</b>



### 1/2", 24-teilig

#### Bestehend aus:

- 1/2" 2K-Hebel-Umschaltknarre feinverzahnt, 72 Zähne, 250 mm
- 1/2" Steckschlüsseinsatz Außen-Sechskant: SW 10/11/12/13/14/15/16/17/18/19/20/21/22/24/27/30/32 mm
- 1/2" Zündkerzeneinsatz SW 16/21 mm, 65 mm
- 1/2" Steckschlüsselverlängerung: 125, 250 mm
- 1/2" Kardangelen: 66 mm
- 1/2" Quergriff mit Gleitstück, 250 mm

Bestell-Nr.	€/Satz
<b>80 075 44</b>	<b>68,83</b>



### 3/4", 14-teilig

#### Bestehend aus:

- 3/4" Umschaltknarre, grobverzahnt, 24 Zähne, 510 mm
- 3/4" Steckschlüsseinsatz Außen-Sechskant: SW22/24/27/30/32/36/38/41/46/50 mm
- 3/4" Steckschlüsselverlängerungen 200, 400 mm
- Quergriff mit Gleitstück, 460 mm

Bestell-Nr.	€/Satz
<b>80 839 59</b>	<b>243,62</b>

## Schraubendrehereinsätze



### 1/2" Innenvielzahn XZN, 26-teilig

#### Bestehend aus:

- 1/2" Schraubendrehereinsatz XZN: M5/M6/M8/M9/M10/M12/M14/M16, 55 mm
- 1/2" Schraubendrehereinsatz XZN: M5/M6/M8/M9/M10/M12/M14, 100 mm
- 1/2" Schraubendrehereinsatz XZN: M5/M6/M8/M9/M10/M12/M14, 140 mm
- 1/2" Schraubendrehereinsatz XZN: M8/M10/M12/M14, 200 mm

Bestell-Nr.	€/Satz
<b>80 071 51</b>	<b>74,34</b>



### 1/2" Torx®, 32-teilig

#### Bestehend aus:

- 1/2" Schraubendrehereinsatz Torx®: T20/T25/T27/T30/T40/T45/T50/T55/T60/T70, 55 mm
- 1/2" Schraubendrehereinsatz Torx®: T20/T25/T27/T30/T40/T45/T50/T55/T60/T70, 100 mm
- 1/2" Schraubendrehereinsatz Torx®: T40/T45/T50/T55/T60/T70, 140 mm
- 1/2" Schraubendrehereinsatz Torx®: T40/T45/T50/T55/T60/T70, 200 mm

Bestell-Nr.	€/Satz
<b>80 071 52</b>	<b>77,89</b>

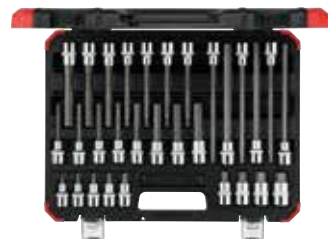

### 1/2", 30-teilig

#### Bestehend aus:

- 1/2" Schraubendrehereinsatz Innen-Sechskant: SW 5/6/7/8/10/12/14/17/19 mm, 55 mm
- 1/2" Schraubendrehereinsatz Innen-Sechskant: SW 5/6/7/8/10/11/12/13 mm, 100 mm
- 1/2" Schraubendrehereinsatz Innen-Sechskant: SW 5/6/7/8/10/12/14 mm, 140 mm
- 1/2" Schraubendrehereinsatz Innen-Sechskant: SW 5/6/7/8/10/12 mm, 200 mm

Bestell-Nr.	€/Satz
<b>80 071 53</b>	<b>74,34</b>

## Kraftschrauber-Steckschlüssel-Satz



### 1/2", 8-teilig

#### Bestehend aus:

- 1/2" Kraftschraubereinsatz: SW 10/12/13/14/17/19/21/24 mm

Bestell-Nr.	€/Satz
<b>80 075 50</b>	<b>40,49</b>



### 1/2", 12-teilig

#### Bestehend aus:

- 1/2" Kraftschraubereinsatz: SW 10/11/12/13/14/15/16/17/19/21/22/24 mm

Bestell-Nr.	€/Satz
<b>80 075 51</b>	<b>55,73</b>

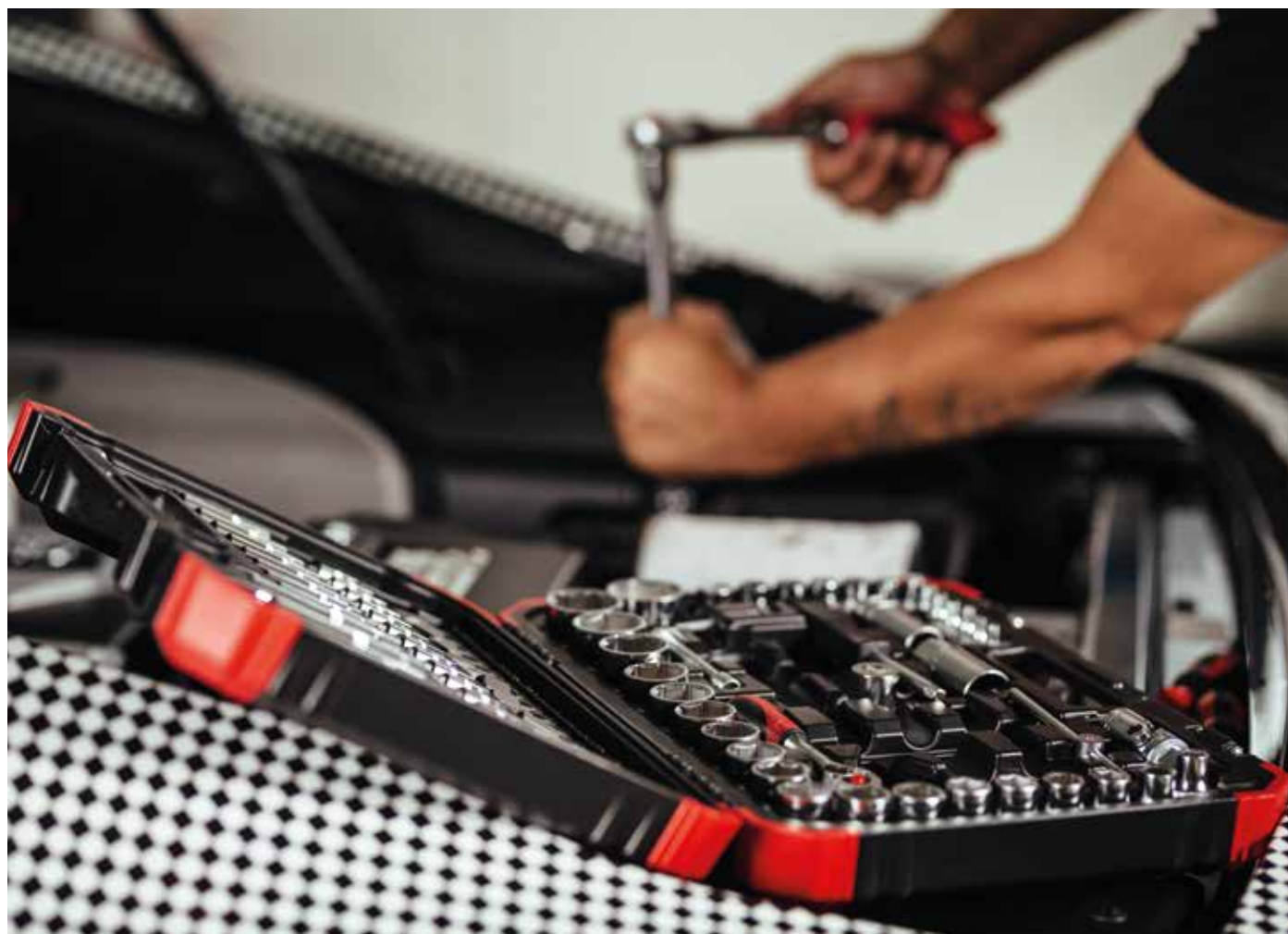





### Bit-Knarrensatz 1/4" mit Bit-Fix-Adapter Compact, 23-teilig

Bestehend aus:

- 1/4" Bit-Knarre umschaltbar, mit Antriebsadapter
- Steckschlüsseleinsatz Außen-Sechskant: SW 6/7/8/10/11/12/13 mm
- 1/4" Bits Schlitz: 5,5 mm
- 1/4" Bits Phillips: PH1/PH2
- 1/4" Bits Pozidriv: PZ1/PZ2
- 1/4" Bits Torx®: T15/T20/T25/T27/T30
- 1/4" Bits Innen-Sechskant: SW 4/5/6 mm
- Adapter 1/4" Vierkant x 1/4" Sechskant
- Bit-Halter 1/4" Sechskant x 1/4" Sechskant, mit Magnet, 67 mm

Bestell-Nr.	€/Satz
80 075 41	35,83



### Ausdrehersatz 3/8", 14-teilig

Bestehend aus:

- 3/8":
  - 6,3 mm (1/4"), 8 mm (5/16")
  - 9,5 mm (3/8"), 10 mm, 11 mm (7/16")
  - 12 mm, 12,5 mm (1/2"), 13 mm
  - 14 mm (9/16"), 16 mm (5/8")
  - 17 mm, 17,5 mm (11/16"), 19 mm (3/4")
- Schlagdorn

Bestell-Nr.	€/Satz
80 071 47	125,59



### Ausdrehersatz 1/2", 10-teilig

Bestehend aus:

- 1/2"
  - 10/11/12/13/14/15/16/17/19 mm
- Schlagdorn

Bestell-Nr.	€/Satz
80 071 48	79,83



### Schraubenlöser-Satz, 6-teilig

- Schraubenlöser für Hammerbetätigung, zum Lösen von festsitzenden Schrauben
- Drehrichtung rechts/links umschaltbar
- 1/2" Vierkanttrieb nach DIN 3120 - C12,5, ISO 1174, mit Kugelarretierung für Steckschlüsseleinsätze
- 1/2" Adapter, aufsteckbar mit Innen-Sechskantaufnahme nach DIN 3126 - D 8 (5/16") mit Haltefeder für Bits
- Im stabilen Blechkasten

Bestehend aus:

- Bit-Adapter 1/2" Vierkant x 5/16" Innen-Sechskant
- 5/16" Bits Schlitz: 6/8 mm
- 5/16" Bits Phillips: PH2/PH3

Bestell-Nr.	€/Satz
80 076 53	32,66



### Krähennuss-Steckschlüssel-Satz, 13-teilig

- Vierkant-Steckgriff mit schwenkbarem Vierkanttrieb nach DIN 3120 - C 12,5, ISO 1174, mit Kugelfangrinne
  - Offene Schraubprofile für Reparaturen an z. B. Leitungen
- Bestehend aus:
- SW: 20/21/22/23/24/25/26/27/28/30/32 mm
  - Vierkant-Steckgriff
  - Verlängerung: 125 mm

Bestell-Nr.	€/Satz
80 076 76	98,43

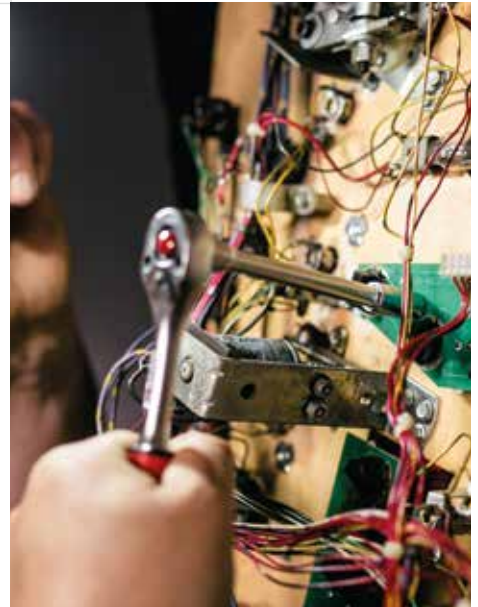

### Umschaltknarre mit Druckknopfauslösung

Antrieb	Länge [mm]	Bestell-Nr.	€/Stück
1/4"	150	80 072 70	24,60
3/8"	180	80 073 38	26,35
1/2"	250	80 073 63	30,78



### Umschaltknarre mit Druckknopfauslösung, gekröpft

Antrieb	Länge [mm]	Bestell-Nr.	€/Stück
1/4"	145	80 072 71	21,09
3/8"	210	80 073 39	28,12
1/2"	255	80 073 64	29,04



### Gelenk-Umschaltknarre mit Druckknopfauslösung

Antrieb	Länge [mm]	Bestell-Nr.	€/Stück
1/4"	163	80 072 72	35,95
3/8"	246	80 073 40	34,97
1/2"	292	80 073 65	36,82



### Gelenk-Bitknarre 1/4", umschaltbar

Länge [mm]	Bestell-Nr.	€/Stück
163	80 072 73	32,25



### Bitknarre 1/4", umschaltbar

- Mit Antriebsadapter

Länge [mm]	Bestell-Nr.	€/Stück
91	80 072 74	21,22



### Zahnradknarre 1/2"

- Auch geeignet für den Antrieb von Stufenschlüsseln und Radiator-Nippelschlüsseln
- Für Steckschlüsseleinsätze, Verbindungsteile etc. mit Vierkant

Bestell-Nr.	€/Stück
80 073 66	22,84



### Teleskopknarre 1/2", umschaltbar, mit Druckknopfauslösung

Länge [mm]	Bestell-Nr.	€/Stück
460-600	80 037 77	39,57



### Gelenk-Teleskopknarre 1/2", umschaltbar

Länge [mm]	Bestell-Nr.	€/Stück
430-580	80 073 67	44,19



### Umschaltknarre 3/4", umschaltbar

Länge [mm]	Bestell-Nr.	€/Stück
503	80 075 13	66,41



## Steckschlüsseleinsätze



### 1/4", 6-kant, metrisch, kurz

SW [mm]	Länge [mm]	Bestell-Nr.	€/Stück
4,0	25	<b>80 072 75</b>	<b>2,88</b>
4,5	25	<b>80 072 76</b>	<b>2,88</b>
5,0	25	<b>80 072 77</b>	<b>2,88</b>
5,5	25	<b>80 072 78</b>	<b>2,88</b>
6,0	25	<b>80 072 79</b>	<b>2,99</b>
7,0	25	<b>80 072 80</b>	<b>2,85</b>
8,0	25	<b>80 072 81</b>	<b>2,85</b>
9,0	25	<b>80 072 82</b>	<b>3,07</b>
10,0	25	<b>80 072 83</b>	<b>3,03</b>
11,0	25	<b>80 072 84</b>	<b>3,18</b>
12,0	25	<b>80 072 85</b>	<b>3,18</b>
13,0	25	<b>80 072 86</b>	<b>3,51</b>
14,0	25	<b>80 072 87</b>	<b>3,76</b>

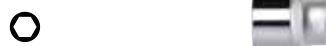

### 3/8", 6-kant, metrisch, kurz

SW [mm]	Länge [mm]	Bestell-Nr.	€/Stück
6,0	28	<b>80 073 41</b>	<b>3,96</b>
7,0	28	<b>80 073 42</b>	<b>4,17</b>
8,0	28	<b>80 073 43</b>	<b>4,26</b>
9,0	28	<b>80 073 44</b>	<b>4,26</b>
10,0	28	<b>80 073 45</b>	<b>4,26</b>
11,0	28	<b>80 073 46</b>	<b>4,37</b>
12,0	28	<b>80 073 47</b>	<b>4,67</b>
13,0	28	<b>80 073 48</b>	<b>4,76</b>
14,0	28	<b>80 073 49</b>	<b>4,76</b>
15,0	28	<b>80 073 50</b>	<b>4,86</b>
16,0	28	<b>80 073 51</b>	<b>4,95</b>
17,0	30	<b>80 073 52</b>	<b>5,05</b>
18,0	30	<b>80 073 53</b>	<b>5,16</b>
19,0	30	<b>80 073 54</b>	<b>5,16</b>
20,0	32	<b>80 073 55</b>	<b>5,25</b>
21,0	32	<b>80 073 56</b>	<b>5,35</b>
22,0	32	<b>80 073 57</b>	<b>5,45</b>



### 1/2", 6-kant, metrisch, kurz

SW [mm]	Länge [mm]	Bestell-Nr.	€/Stück
8,0	38	<b>80 073 68</b>	<b>4,17</b>
9,0	38	<b>80 073 69</b>	<b>4,26</b>
10,0	38	<b>80 073 70</b>	<b>4,17</b>
11,0	38	<b>80 073 71</b>	<b>4,56</b>
12,0	38	<b>80 073 72</b>	<b>4,67</b>
13,0	38	<b>80 073 73</b>	<b>4,55</b>
14,0	38	<b>80 073 74</b>	<b>4,76</b>
15,0	38	<b>80 073 75</b>	<b>4,86</b>
16,0	38	<b>80 073 76</b>	<b>4,95</b>
17,0	38	<b>80 073 77</b>	<b>5,01</b>
18,0	38	<b>80 073 78</b>	<b>5,35</b>
19,0	38	<b>80 073 79</b>	<b>5,21</b>
20,0	38	<b>80 073 80</b>	<b>5,75</b>
21,0	38	<b>80 073 81</b>	<b>5,85</b>
22,0	38	<b>80 073 82</b>	<b>5,94</b>
23,0	38	<b>80 073 83</b>	<b>6,24</b>
24,0	38	<b>80 073 84</b>	<b>6,74</b>
25,0	42	<b>80 073 85</b>	<b>6,84</b>
26,0	42	<b>80 073 86</b>	<b>7,32</b>
27,0	42	<b>80 073 87</b>	<b>7,13</b>
28,0	42	<b>80 073 88</b>	<b>7,55</b>
30,0	42	<b>80 073 89</b>	<b>7,38</b>
32,0	42	<b>80 073 90</b>	<b>7,81</b>



### 3/4", 6-kant, metrisch, kurz

SW [mm]	Länge [mm]	Bestell-Nr.	€/Stück
19,0	50	<b>80 075 14</b>	<b>9,42</b>
21,0	50	<b>80 075 15</b>	<b>10,41</b>
22,0	50	<b>80 075 16</b>	<b>11,49</b>
24,0	51	<b>80 075 17</b>	<b>12,74</b>
27,0	52	<b>80 075 18</b>	<b>12,95</b>
28,0	52	<b>80 075 19</b>	<b>13,35</b>
30,0	54	<b>80 075 20</b>	<b>13,86</b>
32,0	56	<b>80 075 21</b>	<b>14,87</b>
33,0	56	<b>80 075 22</b>	<b>13,85</b>
34,0	56	<b>80 075 23</b>	<b>14,73</b>
36,0	58	<b>80 075 24</b>	<b>15,34</b>
38,0	60	<b>80 075 25</b>	<b>16,58</b>
41,0	64	<b>80 075 26</b>	<b>17,97</b>
46,0	68	<b>80 075 27</b>	<b>22,09</b>
50,0	72	<b>80 075 28</b>	<b>25,77</b>
55,0	76	<b>80 075 29</b>	<b>29,46</b>
60,0	78	<b>80 075 30</b>	<b>32,25</b>



### 1/4", 6-kant, metrisch, lang

SW [mm]	Länge [mm]	Bestell-Nr.	€/Stück
4,0	50	<b>80 072 88</b>	<b>3,18</b>
4,5	50	<b>80 072 89</b>	<b>3,48</b>
5,0	50	<b>80 072 90</b>	<b>3,48</b>
5,5	50	<b>80 072 91</b>	<b>3,68</b>
6,0	50	<b>80 072 92</b>	<b>3,68</b>
7,0	50	<b>80 072 93</b>	<b>3,68</b>
8,0	50	<b>80 072 94</b>	<b>3,76</b>
9,0	50	<b>80 072 95</b>	<b>3,96</b>
10,0	50	<b>80 072 96</b>	<b>3,87</b>
11,0	50	<b>80 072 97</b>	<b>4,17</b>
12,0	50	<b>80 072 98</b>	<b>4,26</b>
13,0	50	<b>80 072 99</b>	<b>4,17</b>



### 1/2", 6-kant, metrisch, lang

SW [mm]	Länge [mm]	Bestell-Nr.	€/Stück
10,0	77	<b>80 073 91</b>	<b>8,32</b>
11,0	77	<b>80 073 92</b>	<b>8,93</b>
12,0	77	<b>80 073 93</b>	<b>9,42</b>
13,0	77	<b>80 073 94</b>	<b>9,72</b>
14,0	77	<b>80 073 95</b>	<b>10,00</b>
15,0	77	<b>80 073 96</b>	<b>10,41</b>
16,0	77	<b>80 073 97</b>	<b>10,61</b>
17,0	77	<b>80 073 98</b>	<b>11,00</b>
18,0	77	<b>80 073 99</b>	<b>11,10</b>
19,0	77	<b>80 074 00</b>	<b>11,30</b>
20,0	77	<b>80 074 01</b>	<b>11,49</b>
21,0	77	<b>80 074 02</b>	<b>11,79</b>
22,0	77	<b>80 074 03</b>	<b>12,24</b>
24,0	77	<b>80 074 04</b>	<b>12,54</b>
27,0	77	<b>80 074 05</b>	<b>12,74</b>
30,0	77	<b>80 074 06</b>	<b>14,87</b>
32,0	77	<b>80 074 07</b>	<b>14,73</b>



### 1/2", 12-kant, metrisch, kurz

SW [mm]	Länge [mm]	Bestell-Nr.	€/Stück
8,0	38	<b>80 074 08</b>	<b>4,17</b>
9,0	38	<b>80 074 09</b>	<b>4,26</b>
10,0	38	<b>80 074 10</b>	<b>4,37</b>
11,0	38	<b>80 074 11</b>	<b>4,56</b>
12,0	38	<b>80 074 12</b>	<b>4,67</b>
13,0	38	<b>80 074 13</b>	<b>4,76</b>
14,0	38	<b>80 074 14</b>	<b>4,76</b>
15,0	38	<b>80 074 15</b>	<b>4,86</b>
16,0	38	<b>80 074 16</b>	<b>4,95</b>
17,0	38	<b>80 074 17</b>	<b>5,25</b>
18,0	38	<b>80 074 18</b>	<b>5,35</b>
19,0	38	<b>80 074 19</b>	<b>5,45</b>
20,0	38	<b>80 074 20</b>	<b>5,75</b>
21,0	38	<b>80 074 21</b>	<b>5,85</b>
22,0	38	<b>80 074 22</b>	<b>5,94</b>
23,0	38	<b>80 074 23</b>	<b>6,24</b>
24,0	38	<b>80 074 24</b>	<b>6,74</b>
26,0	42	<b>80 074 25</b>	<b>7,32</b>
27,0	42	<b>80 074 26</b>	<b>5,12</b>
28,0	42	<b>80 074 27</b>	<b>7,55</b>
30,0	42	<b>80 074 28</b>	<b>7,74</b>
32,0	42	<b>80 074 29</b>	<b>7,81</b>



### 1/2", 12-kant, metrisch, lang

SW [mm]	Länge [mm]	Bestell-Nr.	€/Stück
10,0	77	<b>80 074 30</b>	<b>8,32</b>
11,0	77	<b>80 074 31</b>	<b>8,93</b>
12,0	77	<b>80 074 32</b>	<b>9,42</b>
13,0	77	<b>80 074 33</b>	<b>9,72</b>
14,0	77	<b>80 074 34</b>	<b>10,00</b>
15,0	77	<b>80 074 35</b>	<b>10,41</b>
16,0	77	<b>80 074 36</b>	<b>10,61</b>
17,0	77	<b>80 074 37</b>	<b>11,00</b>
18,0	77	<b>80 074 38</b>	<b>11,10</b>
19,0	77	<b>80 074 39</b>	<b>11,30</b>
20,0	77	<b>80 074 40</b>	<b>11,49</b>
21,0	77	<b>80 074 41</b>	<b>11,79</b>
22,0	77	<b>80 074 42</b>	<b>12,24</b>
24,0	77	<b>80 074 43</b>	<b>12,54</b>
27,0	77	<b>80 074 44</b>	<b>12,74</b>
30,0	77	<b>80 074 45</b>	<b>14,87</b>
32,0	77	<b>80 074 46</b>	<b>12,57</b>



### 1/4", Außen-Torx®

Torx® E	Länge [mm]	Bestell-Nr.	€/Stück
E5	25	<b>80 073 00</b>	<b>6,24</b>
E6	25	<b>80 073 01</b>	<b>6,24</b>
E7	25	<b>80 073 02</b>	<b>6,24</b>
E8	25	<b>80 073 03</b>	<b>6,63</b>
E10	25	<b>80 073 04</b>	<b>6,63</b>



### 1/2", Außen-Torx®

Torx® E	Länge [mm]	Bestell-Nr.	€/Stück
E8	38	<b>80 074 47</b>	<b>7,32</b>
E10	38	<b>80 074 48</b>	<b>7,62</b>
E11	38	<b>80 074 49</b>	<b>8,13</b>
E12	38	<b>80 074 50</b>	<b>8,32</b>
E14	38	<b>80 074 51</b>	<b>8,73</b>
E16	38	<b>80 074 52</b>	<b>8,93</b>
E18	38	<b>80 074 53</b>	<b>9,23</b>
E20	38	<b>80 074 54</b>	<b>9,42</b>
E22	40	<b>80 074 55</b>	<b>9,72</b>
E24	41	<b>80 074 56</b>	<b>9,92</b>

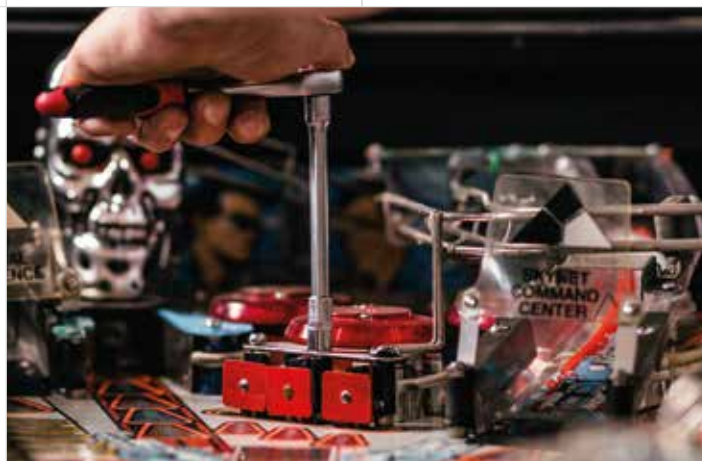

## Schraubendrehereinsatz



### 1/4" Innen-Sechskant, metrisch

SW [mm]	Länge [mm]	Bestell-Nr.	€/Stück
3,0	37	80 073 05	2,99
4,0	37	80 073 06	3,07
5,0	37	80 073 07	3,03
6,0	37	80 073 08	3,12
8,0	37	80 073 09	3,38
10,0	37	80 073 10	3,48



### 1/4" Torx®

Torx®	Länge [mm]	Bestell-Nr.	€/Stück
T10	37	80 073 11	4,17
T15	37	80 073 12	4,17
T20	37	80 073 13	3,97
T25	37	80 073 14	4,17
T27	37	80 073 15	4,37
T30	37	80 073 16	4,37
T40	37	80 073 17	4,56



### 1/4" Torx® mit Bohrung

Torx®	Länge [mm]	Bestell-Nr.	€/Stück
T10	37	80 073 18	4,17
T15	37	80 073 19	4,17
T20	37	80 073 20	4,17
T25	37	80 073 21	4,37
T27	37	80 073 22	4,37
T30	37	80 073 23	4,37



### 1/2" Vielzahn XZN, lang

Größe	Länge [mm]	Bestell-Nr.	€/Stück
M5	100	80 074 97	12,74
M6	100	80 074 98	13,86
M8	100	80 074 99	14,87
M10	100	80 075 00	14,07
M12	100	80 075 01	13,85
M14	100	80 075 02	15,86
M16	100	80 075 03	16,90



### 1/2" Innen-Sechskant, metrisch, kurz

SW [mm]	Länge [mm]	Bestell-Nr.	€/Stück
4,0	55	80 074 59	6,93
5,0	55	80 074 60	7,13
6,0	55	80 074 61	7,32
7,0	55	80 074 62	7,62
8,0	55	80 074 63	7,81
9,0	55	80 074 64	8,13
10,0	55	80 074 65	8,32
11,0	55	80 074 66	8,32
12,0	55	80 074 67	8,32
14,0	55	80 074 68	8,93
17,0	55	80 074 69	9,42
19,0	55	80 074 70	10,11



### 1/2" Innen-Sechskant, metrisch, lang

SW [mm]	Länge [mm]	Bestell-Nr.	€/Stück
5,0	100	80 074 71	7,32
6,0	100	80 074 72	7,47
7,0	100	80 074 73	8,32
8,0	100	80 074 74	8,73
10,0	100	80 074 75	9,02
12,0	100	80 074 76	9,42
14,0	100	80 074 77	9,31
17,0	100	80 074 78	11,49



### 1/2" Torx®, kurz

Torx®	Länge [mm]	Bestell-Nr.	€/Stück
T20	55	80 074 79	8,32
T25	55	80 074 80	8,54
T27	55	80 074 81	8,73
T30	55	80 074 82	8,52
T40	55	80 074 83	8,98
T45	55	80 074 84	9,62
T50	55	80 074 85	9,47
T55	55	80 074 86	10,41
T60	55	80 074 87	11,49



### 1/2" Torx®, lang

Torx®	Länge [mm]	Bestell-Nr.	€/Stück
T20	100	80 074 88	9,23
T25	100	80 074 89	9,62
T27	100	80 074 90	9,92
T30	100	80 074 91	10,41
T40	100	80 074 92	10,97
T45	100	80 074 93	12,74
T50	100	80 074 94	13,86
T55	100	80 074 95	14,37
T60	100	80 074 96	13,85



### Zündkerzeneinsatz 1/2" 6-kant mit Vierkantantrieb, 16 mm

Bestell-Nr.	€/Stück
80 074 57	9,42



### Zündkerzeneinsatz 1/2" 6-kant mit Vierkantantrieb, 21 mm

Bestell-Nr.	€/Stück
80 074 58	11,49



## Steckschlüsselverlängerung



### 1/4"

Länge [mm]	Bestell-Nr.	€/Stück
50	80 073 25	3,97
100	80 073 26	4,55
150	80 073 27	5,25



### 3/8"

Länge [mm]	Bestell-Nr.	€/Stück
125	80 073 59	5,25
150	80 073 60	6,24



### 1/2"

Länge [mm]	Bestell-Nr.	€/Stück
75	80 075 05	6,99
125	80 075 06	7,47
250	80 075 07	8,98



### 3/4"

Länge [mm]	Bestell-Nr.	€/Stück
200	80 075 32	19,10
400	80 075 33	25,77



### Kardangeln

Antrieb	Bestell-Nr.	€/Stück
1/4"	80 073 28	7,62
1/2"	80 075 08	11,49
3/4"	80 075 34	33,12



### Vergrößerungsstück

Größe	Bestell-Nr.	€/Stück
3/8" x 1/2"	80 073 61	7,32
1/2" x 3/4"	80 075 10	10,41
3/4" x 1"	80 075 35	21,22



### Reduzierstück

Größe	Bestell-Nr.	€/Stück
1" x 3/4"	80 075 36	18,40
3/4" x 1/2"	80 075 37	16,58
1/2" x 3/8"	80 075 11	7,67
3/8" x 1/4"	80 073 62	6,84



### Quergriff mit Gleitstück

• Für handbetätigte Steckschlüsseleinsätze

Antrieb	Bestell-Nr.	€/Stück
1/4"	80 073 24	6,63
3/8"	80 073 58	9,42
1/2"	80 075 04	10,97
3/4"	80 075 31	25,77



**Bit-Adapter 1/2"**  
• Mit Spannring

Aufnahme [Zoll]	Bestell-Nr.	€/Stück
5/16"	<b>80 075 12</b>	<b>3,97</b>



**Einsatz-Halter 1/4" für 1/4" Bits mit Sechskantantrieb**

Sechskant [mm]	Länge [mm]	Bestell-Nr.	€/Stück
6,3	25	<b>80 073 29</b>	<b>3,51</b>



**Vierkantsteckgriff 1/4"**

Bestell-Nr.	€/Stück
<b>80 071 46</b>	<b>7,81</b>



**Steckschlüsseinsatz mit 1/4" Sechskantantrieb, mit Magnet**

Aufnahme [Zoll]	Bestell-Nr.	€/Stück
1/4"	<b>80 073 35</b>	<b>4,17</b>
5/16"	<b>80 073 36</b>	<b>4,17</b>
3/8"	<b>80 073 37</b>	<b>4,17</b>

**Kraftschraubereinsatz**



**1/2" 6-kant, kurz**

SW [mm]	Länge [mm]	Bestell-Nr.	€/Stück
10,0	38	<b>80 075 53</b>	<b>5,55</b>
11,0	38	<b>80 075 54</b>	<b>5,85</b>
12,0	38	<b>80 075 55</b>	<b>6,05</b>
13,0	38	<b>80 075 56</b>	<b>6,24</b>
14,0	38	<b>80 075 57</b>	<b>6,63</b>
15,0	38	<b>80 075 58</b>	<b>6,84</b>
16,0	38	<b>80 075 59</b>	<b>7,13</b>
17,0	38	<b>80 075 60</b>	<b>7,32</b>
19,0	38	<b>80 075 61</b>	<b>7,62</b>
21,0	38	<b>80 075 62</b>	<b>7,81</b>
22,0	38	<b>80 075 63</b>	<b>8,32</b>
24,0	45	<b>80 075 64</b>	<b>7,55</b>
27,0	50	<b>80 075 65</b>	<b>8,32</b>
30,0	50	<b>80 075 66</b>	<b>9,42</b>
32,0	50	<b>80 075 67</b>	<b>10,41</b>



**3/4" 6-kant, kurz**

SW [mm]	Länge [mm]	Bestell-Nr.	€/Stück
19,0	51	<b>80 075 93</b>	<b>12,74</b>
22,0	51	<b>80 075 94</b>	<b>13,86</b>
23,0	51	<b>80 075 95</b>	<b>14,37</b>
24,0	52	<b>80 075 96</b>	<b>14,87</b>
27,0	54	<b>80 075 97</b>	<b>13,40</b>
28,0	54	<b>80 075 98</b>	<b>13,68</b>
30,0	54	<b>80 075 99</b>	<b>13,85</b>
32,0	56	<b>80 076 00</b>	<b>15,69</b>
33,0	56	<b>80 076 01</b>	<b>16,91</b>
36,0	56	<b>80 076 02</b>	<b>18,40</b>
38,0	58	<b>80 076 03</b>	<b>21,65</b>
41,0	58	<b>80 076 04</b>	<b>22,09</b>
46,0	63	<b>80 076 05</b>	<b>23,06</b>



**1" 6-kant, kurz**

SW [mm]	Länge [mm]	Bestell-Nr.	€/Stück
27,0	59	<b>80 076 22</b>	<b>14,29</b>
30,0	61	<b>80 076 23</b>	<b>14,73</b>
32,0	62	<b>80 076 24</b>	<b>16,58</b>
33,0	62	<b>80 076 25</b>	<b>17,80</b>



**1/2" 6-kant, lang**

SW [mm]	Länge [mm]	Bestell-Nr.	€/Stück
10,0	78	<b>80 075 68</b>	<b>8,32</b>
11,0	78	<b>80 075 69</b>	<b>8,73</b>
12,0	78	<b>80 075 70</b>	<b>9,02</b>
13,0	78	<b>80 075 71</b>	<b>8,81</b>
14,0	78	<b>80 075 72</b>	<b>9,42</b>
15,0	78	<b>80 075 73</b>	<b>9,72</b>
16,0	78	<b>80 075 74</b>	<b>9,92</b>
17,0	78	<b>80 075 75</b>	<b>9,75</b>
18,0	78	<b>80 075 76</b>	<b>10,41</b>
19,0	78	<b>80 075 77</b>	<b>9,95</b>
20,0	78	<b>80 075 78</b>	<b>10,80</b>
21,0	78	<b>80 075 79</b>	<b>11,00</b>
22,0	78	<b>80 075 80</b>	<b>11,10</b>
23,0	78	<b>80 075 81</b>	<b>11,30</b>
24,0	78	<b>80 075 82</b>	<b>11,58</b>
27,0	78	<b>80 075 83</b>	<b>12,14</b>
30,0	78	<b>80 075 84</b>	<b>14,37</b>
32,0	78	<b>80 075 85</b>	<b>15,69</b>



**3/4" 6-kant, lang**

SW [mm]	Länge [mm]	Bestell-Nr.	€/Stück
19,0	90	<b>80 076 06</b>	<b>16,58</b>
21,0	90	<b>80 076 07</b>	<b>17,52</b>
22,0	90	<b>80 076 08</b>	<b>18,40</b>
24,0	90	<b>80 076 09</b>	<b>20,24</b>
27,0	90	<b>80 076 10</b>	<b>21,22</b>
30,0	90	<b>80 076 11</b>	<b>23,06</b>
32,0	90	<b>80 076 12</b>	<b>24,88</b>
33,0	90	<b>80 076 13</b>	<b>27,61</b>
36,0	90	<b>80 076 14</b>	<b>28,57</b>
41,0	90	<b>80 076 15</b>	<b>36,82</b>
46,0	90	<b>80 076 16</b>	<b>41,46</b>



**1" 6-kant, lang**

SW [mm]	Länge [mm]	Bestell-Nr.	€/Stück
24,0	100	<b>80 076 26</b>	<b>21,22</b>
27,0	100	<b>80 076 27</b>	<b>22,09</b>
30,0	100	<b>80 076 28</b>	<b>23,93</b>
32,0	100	<b>80 076 29</b>	<b>25,77</b>
33,0	100	<b>80 076 30</b>	<b>28,57</b>
36,0	100	<b>80 076 31</b>	<b>29,46</b>
38,0	100	<b>80 076 32</b>	<b>31,30</b>
41,0	100	<b>80 076 33</b>	<b>37,79</b>
46,0	100	<b>80 076 34</b>	<b>42,34</b>



**Kraftschrauber-Vergrößerungsstück**

Größe	Bestell-Nr.	€/Stück
1/2"-3/4"	<b>80 075 89</b>	<b>10,97</b>
3/4"-1"	<b>80 076 19</b>	<b>17,52</b>



**Kraftschrauber-Reduzierstück**

Größe	Bestell-Nr.	€/Stück
1/2"-3/8"	<b>80 075 90</b>	<b>11,00</b>
3/4"-1/2"	<b>80 076 20</b>	<b>14,05</b>



**Kraftschrauber-Kardangelenck 1/2"**

Bestell-Nr.	€/Stück
<b>80 075 88</b>	<b>15,97</b>



**Sicherungsring/-Stift**

passend für	Verwendungszweck	Bestell-Nr.	€/Stück
1/2"	12,5 für SW 8-14 mm	<b>80 075 91</b>	<b>8,93</b>
1/2"	12,5 für SW 15-32 mm	<b>80 075 92</b>	<b>9,75</b>
3/4"	20 für SW 17-50 mm	<b>80 076 21</b>	<b>10,80</b>
1"	25 für SW 24-80 mm	<b>80 076 36</b>	<b>13,25</b>



**Kraftschrauber-Verlängerung**

**1/2"**

Länge [mm]	Bestell-Nr.	€/Stück
125	<b>80 075 86</b>	<b>12,15</b>
250	<b>80 075 87</b>	<b>17,52</b>

**3/4"**

Länge [mm]	Bestell-Nr.	€/Stück
205	<b>80 076 17</b>	<b>27,61</b>
300	<b>80 076 18</b>	<b>34,10</b>

**1"**

Länge [mm]	Bestell-Nr.	€/Stück
300	<b>80 076 35</b>	<b>50,67</b>



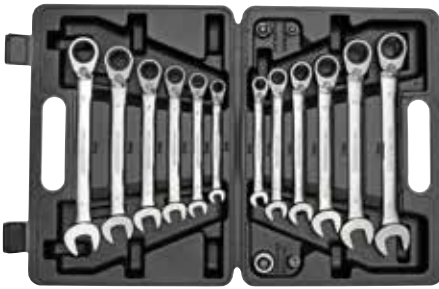

### Ringratschenmaulschlüssel-Satz mit Adaptern, metrisch, umschaltbar

Bestehend aus:

- Vierkant-Antriebsadapter 1/4" für SW 10 mm, 3/8" für SW 13 mm, 1/2" für SW 19 mm
- Bit-Adapter 1/4" für SW 10 mm
- Im Kunststoffkoffer

-teilig	SW [mm]	Bestell-Nr.	€/Satz
5	8/10/12/13/15/17/18/19	<b>80 072 05</b>	<b>92,52</b>
12	8/9/10/11/12/13/14/15/16/17/18/19	<b>80 072 06</b>	<b>115,86</b>



### Ringratschenmaulschlüssel-Satz, metrisch, umschaltbar

-teilig	SW [mm]	Bestell-Nr.	€/Satz
5	8/10/13/17/19	<b>80 827 78</b>	<b>52,75</b>
12	8/9/10/11/12/13/14/15/16/17/18/19	<b>80 833 91</b>	<b>117,48</b>



### Ringratschenmaulschlüssel, metrisch, umschaltbar

SW [mm]	Länge [mm]	Bestell-Nr.	€/Stück
8,0	135	<b>80 827 49</b>	<b>13,23</b>
9,0	142	<b>80 827 50</b>	<b>14,87</b>
10,0	158	<b>80 827 51</b>	<b>13,22</b>
11,0	167	<b>80 827 52</b>	<b>14,73</b>
12,0	173	<b>80 827 53</b>	<b>15,25</b>
13,0	179	<b>80 827 54</b>	<b>14,98</b>
14,0	189	<b>80 827 55</b>	<b>16,58</b>
15,0	199	<b>80 827 56</b>	<b>16,73</b>
16,0	215	<b>80 827 57</b>	<b>17,16</b>
17,0	232	<b>80 827 58</b>	<b>17,56</b>
18,0	238	<b>80 827 59</b>	<b>19,81</b>
19,0	247	<b>80 827 60</b>	<b>20,25</b>
20,0	285	<b>80 072 03</b>	<b>24,88</b>
21,0	285	<b>80 827 61</b>	<b>25,77</b>
22,0	285	<b>80 831 59</b>	<b>26,35</b>
24,0	325	<b>80 831 60</b>	<b>29,87</b>
27,0	359	<b>80 831 61</b>	<b>41,46</b>
30,0	425	<b>80 831 62</b>	<b>55,22</b>
32,0	425	<b>80 831 63</b>	<b>59,88</b>
36,0	482	<b>80 072 04</b>	<b>79,65</b>



### Ringratschenmaulschlüssel-Satz, metrisch, nicht umschaltbar

-teilig	SW [mm]	Bestell-Nr.	€/Satz
5	8/10/13/17/19	<b>80 072 01</b>	<b>48,36</b>
12	8/9/10/11/12/13/14/15/16/17/18/19	<b>80 072 02</b>	<b>100,57</b>



### Offener Ringratschenmaulschlüssel-Satz, metrisch, 10-teilig

-teilig	SW [mm]	Bestell-Nr.	€/Satz
10	10/11/12/13/14/15/16/17/18/19	<b>80 072 07</b>	<b>83,69</b>



### Ringratschenmaulschlüssel, metrisch, nicht umschaltbar

SW [mm]	Länge [mm]	Bestell-Nr.	€/Stück
8,0	136	<b>80 071 81</b>	<b>10,14</b>
9,0	143	<b>80 071 82</b>	<b>11,54</b>
10,0	160	<b>80 071 83</b>	<b>11,69</b>
11,0	168	<b>80 071 84</b>	<b>12,74</b>
12,0	174	<b>80 071 85</b>	<b>13,35</b>
13,0	180	<b>80 071 86</b>	<b>13,23</b>
14,0	193	<b>80 071 87</b>	<b>14,37</b>
15,0	200	<b>80 071 88</b>	<b>14,19</b>
16,0	216	<b>80 071 89</b>	<b>13,85</b>
17,0	233	<b>80 071 90</b>	<b>14,05</b>
18,0	239	<b>80 071 91</b>	<b>15,69</b>
19,0	250	<b>80 071 92</b>	<b>15,39</b>
20,0	285	<b>80 071 93</b>	<b>19,37</b>
21,0	285	<b>80 071 94</b>	<b>21,22</b>
22,0	285	<b>80 071 95</b>	<b>22,01</b>
24,0	325	<b>80 071 96</b>	<b>25,52</b>
27,0	359	<b>80 071 97</b>	<b>36,82</b>
30,0	425	<b>80 071 98</b>	<b>42,17</b>
32,0	425	<b>80 071 99</b>	<b>49,70</b>
36,0	482	<b>80 072 00</b>	<b>70,80</b>



### Gelenk-Ringratschenmaulschlüssel-Satz, metrisch, 5-teilig

-teilig	SW [mm]	Bestell-Nr.	€/Satz
5	8/10/13/17/19	<b>80 072 15</b>	<b>76,04</b>



### Gelenk-Ringratschenmaulschlüssel, metrisch

SW [mm]	Länge [mm]	Bestell-Nr.	€/Stück
8,0	136	<b>80 072 09</b>	<b>14,73</b>
10,0	160	<b>80 072 10</b>	<b>15,82</b>
13,0	180	<b>80 072 11</b>	<b>16,73</b>
17,0	233	<b>80 072 12</b>	<b>18,49</b>
19,0	250	<b>80 072 13</b>	<b>20,25</b>
24,0	325	<b>80 072 14</b>	<b>35,14</b>



### Ringmaulschlüssel-Satz, metrisch

-teilig	SW [mm]	Bestell-Nr.	€/Satz
8	8/9/10/11/13/14/17/19	<b>80 104 77</b>	<b>22,70</b>
10	8/10/11/12/13/14/15/17/19/22	<b>80 104 78</b>	<b>32,55</b>
12	10/11/12/13/14/17/19/22/24/27/30/32	<b>80 126 63</b>	<b>57,15</b>
12	6/7/8/9/10/11/12/13/14/17/19/22	<b>80 072 56</b>	<b>32,55</b>
15	6/7/8/10/11/12/13/14/17/19/22/24/27/30/32	<b>80 072 57</b>	<b>61,50</b>
17	6/7/8/9/10/11/12/13/14/15/16/17/18/19/20/21/22	<b>80 072 58</b>	<b>43,93</b>
21	6/7/8/9/10/11/12/13/14/15/16/17/18/19/20/21/22/24/27/30/32	<b>80 072 59</b>	<b>76,04</b>
24	6/7/8/9/10/11/12/13/14/15/16/17/18/19/20/21/22/23/24/26/27/28/30/32	<b>80 072 60</b>	<b>83,69</b>



### Doppelpmaulschlüssel-Satz in Rolltasche, metrisch, kurz, 8-teilig

#### Bestehend aus:

- Doppelpmaulschlüssel SW:

6x7/8x9/10x11/12x13/14x15/16x17/18x19/20x22 mm

Bestell-Nr.	€/Satz
<b>80 072 53</b>	<b>22,01</b>



### Doppelpmaulschlüssel, metrisch, lang

SW [mm]	Länge [mm]	Bestell-Nr.	€/Stück
6x7	122	<b>80 104 35</b>	<b>3,57</b>
8x9	140	<b>80 104 36</b>	<b>4,05</b>
10x11	157	<b>80 104 38</b>	<b>4,44</b>
10x13	172	<b>80 104 39</b>	<b>5,40</b>
12x13	172	<b>80 104 40</b>	<b>5,90</b>
13x15	188	<b>80 126 96</b>	<b>6,84</b>
14x15	188	<b>80 104 42</b>	<b>6,07</b>
16x17	205	<b>80 104 43</b>	<b>6,47</b>
17x19	222	<b>80 104 45</b>	<b>6,66</b>
18x19	222	<b>80 126 97</b>	<b>6,96</b>
20x22	236	<b>80 104 47</b>	<b>7,14</b>
21x23	247	<b>80 104 48</b>	<b>7,44</b>
22x24	250	<b>80 104 49</b>	<b>7,62</b>
24x26	266	<b>80 126 98</b>	<b>8,50</b>
24x27	266	<b>80 104 50</b>	<b>9,18</b>
25x28	280	<b>80 104 51</b>	<b>10,14</b>
27x32	302	<b>80 104 52</b>	<b>12,15</b>
30x32	302	<b>80 126 99</b>	<b>14,19</b>
36x41	380	<b>80 127 00</b>	<b>22,84</b>



### Ringmaulschlüssel, metrisch

SW [mm]	Länge [mm]	Bestell-Nr.	€/Stück
6,0	95	<b>80 104 55</b>	<b>3,39</b>
7,0	105	<b>80 104 56</b>	<b>3,57</b>
8,0	110	<b>80 104 57</b>	<b>3,76</b>
9,0	120	<b>80 104 58</b>	<b>3,85</b>
10,0	130	<b>80 104 59</b>	<b>4,05</b>
11,0	140	<b>80 104 60</b>	<b>4,44</b>
12,0	153	<b>80 104 61</b>	<b>4,72</b>
13,0	163	<b>80 104 62</b>	<b>5,12</b>
14,0	173	<b>80 104 63</b>	<b>5,31</b>
15,0	185	<b>80 104 64</b>	<b>5,40</b>
16,0	198	<b>80 104 65</b>	<b>5,51</b>
17,0	210	<b>80 104 66</b>	<b>5,61</b>
18,0	220	<b>80 104 67</b>	<b>6,07</b>
19,0	230	<b>80 104 68</b>	<b>6,66</b>
20,0	240	<b>80 104 69</b>	<b>7,14</b>
21,0	252	<b>80 104 70</b>	<b>7,62</b>
22,0	262	<b>80 104 71</b>	<b>8,12</b>
24,0	282	<b>80 104 72</b>	<b>9,18</b>
27,0	310	<b>80 104 73</b>	<b>11,19</b>
30,0	340	<b>80 104 74</b>	<b>13,23</b>
32,0	360	<b>80 104 75</b>	<b>14,05</b>



### Doppelpmaulschlüssel-Satz, metrisch, lang

-teilig	SW [mm]	Bestell-Nr.	€/Satz
8	6x7/8x9/10x11/12x13/14x15/16x17/18x19/20x22	<b>80 104 54</b>	<b>24,60</b>
12	6x7/8x9/10x11/12x13/14x15/16x17/18x19/20x22/21x23/24x27/25x28/30x32	<b>80 028 03</b>	<b>37,82</b>



### Doppelringmaulschlüssel-Satz

-teilig	SW [mm]	Bestell-Nr.	€/Satz
8	6x7/8x9/10x11/12x13/14x15/16x17/18x19/20x22	<b>80 104 34</b>	<b>35,14</b>
12	6x7/8x9/10x11/12x13/14x15/16x17/18x19/20x22/21x23/24x27/25x28/30x32	<b>80 028 05</b>	<b>61,50</b>



### Doppelpmaulschlüssel-Satz, metrisch, kurz

-teilig	SW [mm]	Bestell-Nr.	€/Satz
6	6x7/8x9/10x11/12x13/14x15/16x17	<b>80 072 54</b>	<b>18,40</b>
12	6x7/8x9/10x11/12x13/14x15/16x17/18x19/20x22/21x23/24x26/25x28/27x32	<b>80 072 55</b>	<b>30,78</b>



### Doppelpmaulschlüssel, metrisch, kurz

SW [mm]	Länge [mm]	Bestell-Nr.	€/Stück
6x7	97	<b>80 072 39</b>	<b>3,75</b>
8x9	106	<b>80 072 40</b>	<b>2,59</b>
10x11	125	<b>80 072 41</b>	<b>4,25</b>
12x13	135	<b>80 072 42</b>	<b>4,25</b>
14x15	150	<b>80 072 43</b>	<b>4,44</b>
16x17	160	<b>80 072 44</b>	<b>4,63</b>
18x19	176	<b>80 072 45</b>	<b>5,16</b>
20x22	196	<b>80 072 46</b>	<b>5,35</b>
21x23	212	<b>80 072 47</b>	<b>5,66</b>
24x26	245	<b>80 072 48</b>	<b>6,38</b>
24x27	245	<b>80 072 49</b>	<b>6,66</b>
25x28	245	<b>80 072 50</b>	<b>5,35</b>
27x32	259	<b>80 072 51</b>	<b>6,92</b>
30x32	259	<b>80 072 52</b>	<b>11,19</b>



### Doppelringmaulschlüssel, metrisch

SW [mm]	Länge [mm]	Bestell-Nr.	€/Stück
6x7	175	<b>80 072 17</b>	<b>5,35</b>
8x9	185	<b>80 072 18</b>	<b>5,87</b>
10x11	198	<b>80 072 19</b>	<b>6,38</b>
12x13	215	<b>80 072 20</b>	<b>6,98</b>
14x15	228	<b>80 072 21</b>	<b>7,49</b>
16x17	246	<b>80 072 22</b>	<b>7,98</b>
17x19	268	<b>80 072 23</b>	<b>9,11</b>
18x19	268	<b>80 072 24</b>	<b>9,62</b>
20x22	292	<b>80 072 25</b>	<b>10,62</b>
21x23	315	<b>80 072 26</b>	<b>11,73</b>
24x26	328	<b>80 072 27</b>	<b>12,74</b>
24x27	328	<b>80 072 28</b>	<b>13,23</b>
24x30	342	<b>80 072 29</b>	<b>13,40</b>
25x28	342	<b>80 072 30</b>	<b>13,85</b>
27x32	365	<b>80 072 31</b>	<b>14,29</b>
30x32	370	<b>80 072 32</b>	<b>14,73</b>
36x41	445	<b>80 072 33</b>	<b>23,06</b>



**Starterblockschlüssel, metrisch**  
• Für enge Platzverhältnisse

SW [mm]	Länge [mm]	Bestell-Nr.	€/Stück
10x12	128	80 072 34	12,74
11x13	150	80 072 35	13,86
13x15	168	80 072 36	14,87
14x16	184	80 072 37	14,73
15x17	184	80 072 38	15,69



**Doppelringratschenschlüssel-Satz, metrisch, umschaltbar, 2-teilig**  
Bestehend aus:

- Sechskant, Zwölfkant: SW 5/16 3/8 7/16 1/2 9/16 5/8 11/16 3/4"
- SPLINE, Sechskant, Zwölfkant: SW 8/10/11/13/14/16/17/19 mm
- Torx®: E10/E12/E14/E16/E18/E20/E22/E24
- Vierkant: SW 9/32 11/32 3/8 7/16 15/32 17/32 9/16 5/8"
- Vierkant: SW 7/9/11/12/13/14/16 mm

Bestell-Nr.	€/Satz
80 072 16	41,34



**Doppelringratschenschlüssel-Satz, metrisch, 6-teilig, gerade Form**  
Bestehend aus:

- Doppelringratschenschlüssel SW: 8x9/10x11/12x13/14x15/16x18/17x19 mm

Bestell-Nr.	€/Satz
80 833 99	83,69



4 IN 1

**Doppelringratschenschlüssel 4 in 1, metrisch, umschaltbar**  
Bestehend aus:

- Doppelringratschenschlüssel SW: 10/13/17/19 mm

Bestell-Nr.	€/Stück
80 834 00	27,93



**Doppelringratschenschlüssel, metrisch, nicht umschaltbar, gerade Form**

SW [mm]	Länge [mm]	Bestell-Nr.	€/Stück
8x9	128	80 833 92	14,73
8x10	128	80 833 93	15,25
10x11	150	80 833 94	15,69
12x13	170	80 833 95	18,49
14x15	190	80 833 96	20,24
16x18	230	80 833 97	21,22
17x19	230	80 833 98	21,09



**Vierkant-Antriebsadapter-Satz für Ringratschenschlüssel, 4-teilig**  
Bestehend aus:

- Außen-Sechskant 19 mm x Außen-Vierkant 1/2" für Steckschlüsseleinsätze
- Außen-Sechskant 13 mm x Außen-Vierkant 3/8" für Steckschlüsseleinsätze
- Außen-Sechskant 10 mm x Außen-Vierkant 1/4" für Steckschlüsseleinsätze
- Außen-Sechskant 10 mm x Innen-Sechskant 1/24" für alle 1/4" Bits geeignet

Bestell-Nr.	€/Satz
80 072 08	16,77



**Rollgabelschlüssel**

- Ausführung nach DIN 3117, Form A
- Maulstellung 15°
- Kopf poliert mit aufgelaserter Skala
- Hohes Drehmoment

Länge [mm]	Spannweite [mm]	Bestell-Nr.	€/Stück
150	24	80 072 61	10,14
200	30	80 072 62	12,15
250	34	80 072 63	13,22
300	41	80 072 64	17,56



**Rollgabelschlüssel**

- Material: Chrom-Vanadium-Stahl
- Ausführung nach DIN 3117, Form A
- Maulstellung 15°
- Mit mm-Einstellskala
- Hohes Drehmoment

Länge [mm]	Spannweite [mm]	Bestell-Nr.	€/Stück
385	43	80 072 65	33,38
460	55	80 072 66	57,15
610	62	80 072 67	100,57



**Rollgabelschlüssel mit Ratsche**

- Maulstellung 15°
- Ratschenfunktion
- Mit mm-Einstellskala

Länge [mm]	Spannweite [mm]	Bestell-Nr.	€/Stück
205	30	80 072 68	18,49
256	36	80 072 69	24,60





## Werkstattwagen



### mit ABS-Kunststoffarbeitsplatte, mit 6 Schubladen

- Maße (B x H x T): 628 x 910 x 418 mm
- Schubladen:
  - 4 x H 69 mm
  - 1 x H 144 mm
  - 1 x H 218 mm
- Schubladenmaß (B x T): 482 x 345 mm
- **Lieferung ohne Inhalt**

Info	Bestell-Nr.	€/Stück
	<b>81 005 79</b>	<b>465,12</b>



### mit Holzarbeitsplatte, mit 6 Schubladen + Stauraum

- Maße (B x H x T): 988 x 935 x 431 mm
- Schubladen:
  - 4 x H 69 mm
  - 1 x H 144 mm
  - 1 x H 218 mm
- Schubladenmaß (B x T): 482 x 345 mm
- Stauraum (B x H x T): 355 x 720 x 380 mm
- **Lieferung ohne Inhalt**

Info	Bestell-Nr.	€/Stück
	<b>81 005 80</b>	<b>690,68</b>



### Trennbleche für Werkstattwagen Mechanic

- Zur individuellen Einteilung der Schubladen im Werkstattwagen
- **VPE = 6 Stück**

Bestell-Nr.	€/VPE
<b>81 005 82</b>	<b>22,84</b>

## Werkzeug-Satz



### in Schaumstoffmodulen, 81-teilig

#### Bestehend aus:

- Schraubendreher-Satz im 1/3 Schaumstoffmodul
- Zangen-Satz im 1/3 Schaumstoffmodul
- Hammer- und Meißel-Satz im 1/3 Schaumstoffmodul
- Steckschlüssel-Satz 1/2" im 1/3 Schaumstoffmodul
- Knarre mit Zubehör 1/2" im 1/3 Schaumstoffmodul
- Schraubendreher-Satz 1/2" im 1/3 Schaumstoffmodul
- Ringmaulschlüssel-Satz und Winkelschraubendreher im 2/3 Schaumstoffmodul
- Cuttermesser mit 5 Ersatzklingen

Bestell-Nr.	€/Satz
<b>80 071 58</b>	<b>342,82</b>



### in Schaumstoffmodulen, 119-teilig

#### Bestehend aus:

- Zangen-Satz im 1/3 Schaumstoffmodul
- Steckschlüssel-Satz 1/4" im 1/3 Schaumstoffmodul
- Steckschlüssel-Satz 1/2" im 1/3 Schaumstoffmodul
- Schraubendreher-Satz im 1/3 Schaumstoffmodul
- Hammer- und Meißel-Satz im 1/3 Schaumstoffmodul
- Knarre mit Zubehör 1/2" im 1/3 Schaumstoffmodul
- Schraubendreher-Satz im 1/3 Schaumstoffmodul
- Ringmaulschlüssel-Satz und Winkelschraubendreher im 2/3 Schaumstoffmodul
- Cuttermesser mit 5 Ersatzklingen
- Rollbandmaß: 3 m



Bestell-Nr.	€/Satz
<b>80 071 59</b>	<b>463,28</b>



### Zangen-Satz, im 1/3 Schaumstoffmodul, 4-teilig

#### Bestehend aus:

- Wasserpumpenzange: 10", 250 mm
- Kombinationszange: 180 mm
- Flachrundzange, gerade: 160 mm
- Seitenschneider: 160 mm
- Maße (B x T): 157,5 x 310 mm

Bestell-Nr. €/Satz  
80 071 79 54,41



### Sicherungsringzangen-Satz, im 1/3 Schaumstoffmodul, 4-teilig

#### Bestehend aus:

- Außensicherungszange, gerade: 19-60 mm
- Außensicherungszange, gewinkelt: 19-60 mm
- Innensicherungszange, gerade: 19-60 mm
- Innensicherungszange, gewinkelt: 19-60 mm
- Maße (B x T): 157,5 x 310 mm

Bestell-Nr. €/Satz  
80 071 78 60,46



### Hammer- und Meißel-Satz, im 1/3 Schaumstoffmodul, 7-teilig

#### Bestehend aus:

- Schlosserhammer: 300 g
- Flachmeißel: 125 mm, 150 mm
- Kreuzmeißel: 125 mm
- Körner: 4 mm, 120 mm
- Splinttreiber: 4 mm, 120 mm
- Durchtreiber: 3 mm, 150 mm
- Maße (B x T): 157,5 x 310 mm

Bestell-Nr. €/Satz  
80 071 80 45,88



### Kraftschraubereinsatz-Satz 1/2", im 1/3 Schaumstoffmodul, 14-teilig

#### Bestehend aus:

- Kraftschraubereinsatz SW: 10/11/12/13/14/15/16/17/19/21/22/24 mm, 78 mm
- Sicherungsring und -stift (je 1 Stück)
- Maße (B x T): 157,5 x 310 mm

Bestell-Nr. €/Satz  
80 071 73 100,41



### Ringmaulschlüssel- und Winkelschraubendreher-Satz, im 2/3 Schaumstoffmodul, 26-teilig

#### Bestehend aus:

- Ringmaulschlüssel: SW 6/7/8/9/10/11/12/13/14/15/16/17/18/19/21/22/24 mm
- Winkelschraubendreher-Satz, 9-tlg.: SW 1,5/2/2,5/3/4/5/6/8/10 mm

Bestell-Nr. €/Satz  
80 071 65 86,93



### Ringratschenmaulschlüssel- und Winkelschraubendreher-Satz, im 2/3 Schaumstoffmodul, 24-teilig

#### Bestehend aus:

- Ringratschenmaulschlüssel: SW 8/9/10/11/12/13/14/15/16/17/18/19/21/22 mm
- Winkelschraubendreher-Satz, 9-tlg.: SW 1,5/2/2,5/3/4/5/6/8/10 mm

Bestell-Nr. €/Satz  
80 071 66 193,99

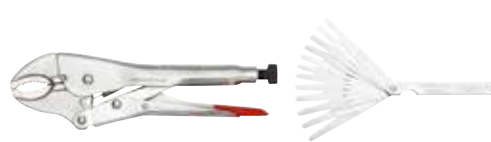

### Werkzeug-Satz, in Schaumstoffmodulen, 166-teilig

- Individuell auf alle gängigen Werkstattwagen anpassbar
- Maße (B x H x T): 484-570 x 70 x 345-410 mm, mit Hilfe eines Cutters auf das gewünschte Format zuschneidbar

#### Bestehend aus:

- Steckschlüssel-Satz 1/4" im 1/3 Schaumstoffmodul
- Doppelringmaulschlüssel-Satz im 1/3 Schaumstoffmodul
- Zangen-Satz im 1/3 Schaumstoffmodul
- Hammer- und Meißel-Satz im 1/3 Schaumstoffmodul
- Steckschlüssel-Satz 1/2" im 1/3 Schaumstoffmodul
- Knarre mit Zubehör 1/2" im 1/3 Schaumstoffmodul
- Maulringratschenschlüssel-Satz im 2/3 Schaumstoffmodul
- Schraubendreher-Satz im 1/3 Schaumstoffmodul
- Schraubendreher-Satz im 1/3 Schaumstoffmodul
- Sicherungsringzangen-Satz im 1/3 Schaumstoffmodul
- Gripzange: 10", 225 mm
- Bit-Box 1/4", 32-teilig
- (Ent-)Magnetisierer
- Messschieber
- Cuttermesser mit 5 Ersatzklingen
- Führerlehren-Satz, 13-teilig
- Halbbrund-Feile
- Bandmaß: 3 m

Bestell-Nr. €/Satz  
80 071 60 800,52



**Schraubendreher-Satz Schlitz, Phillips, im 1/3 Schaumstoffmodul, 6-teilig**

- Bestehend aus:**
- Schraubendreher Schlitz: 4/5,5/6,5/8 mm
  - Schraubendreher Phillips: PH1/PH2
  - Maße (B x T): 157,5 x 310 mm

Bestell-Nr.	€/Satz
<b>80 071 74</b>	<b>31,79</b>



**Schraubendreher-Satz Schlitz, Pozidriv, im 1/3 Schaumstoffmodul, 6-teilig**

- Bestehend aus:**
- Schraubendreher Schlitz: 4/5,5/6,5/8 mm
  - Schraubendreher Pozidriv: PZ1/PZ2
  - Maße (B x T): 157,5 x 310 mm

Bestell-Nr.	€/Satz
<b>80 071 75</b>	<b>31,79</b>



**Schraubendreher-Satz Torx®, im 1/3 Schaumstoffmodul, 6-teilig**

- Bestehend aus:**
- Schraubendreher Torx®: T10/T15/T20/T25/T30/T40
  - Maße (B x T): 157,5 x 310 mm

Bestell-Nr.	€/Satz
<b>80 071 76</b>	<b>32,70</b>



**VDE Schraubendreher-Satz, im 1/3 Schaumstoffmodul, 6-teilig**

- Bestehend aus:**
- VDE Schraubendreher Schlitz: 2,5/3/4/5,5 mm
  - VDE Schraubendreher Phillips: PH1/PH2
  - Maße (B x T): 157,5 x 310 mm

Bestell-Nr.	€/Satz
<b>80 071 77</b>	<b>53,86</b>



**Steckschlüssel-Satz 1/4", im 1/3 Schaumstoffmodul, 37-teilig**

- Bestehend aus:**
- 1/4" 2K-Hebel-Umschaltknarre feinverzahnt, 72 Zähne, 150 mm
  - 1/4" Vierkant-Steckgriff: 165 mm
  - 1/4" Steckschlüsseleinsatz Außen-Sechskant: SW 4/4,5/5/5,5/6/7/8/9/10/11/12/13 mm
  - 1/4" Schraubendrehereinsatz Innen-Sechskant: SW 3/4/5/6/8/10, 37 mm
  - 1/4" Schraubendrehereinsatz Schlitz: 5,5/6,5, 37 mm
  - 1/4" Schraubendrehereinsatz Phillips: PH1/PH2/PH3, 37 mm
  - 1/4" Schraubendrehereinsatz Pozidriv: PZ1/PZ2, 37 mm
  - 1/4" Schraubendrehereinsatz Torx® mit Bohrung: T10/T15/T20/T25/T27/T30/T40, 37 mm
  - 1/4" Steckschlüsselverlängerung: 100 mm
  - 1/4" Quergriff mit Gleitstück: 115 mm
  - 1/4" Kardangelen: 32 mm
  - Maße (B x T): 157,5 x 310 mm

Bestell-Nr.	€/Satz
<b>80 071 69</b>	<b>105,20</b>



**Knarre mit Zubehör 1/2", im 1/3 Schaumstoffmodul, 5-teilig**

- Bestehend aus:**
- 1/2" 2K-Hebel-Umschaltknarre feinverzahnt, 72 Zähne, 250 mm
  - 1/2" Steckschlüsselverlängerung: 125, 250 mm
  - 1/2" Quergriff mit Gleitstück: 50 mm
  - 1/2" Kardangelen: 66 mm
  - Maße (B x T): 157,5 x 310 mm

Bestell-Nr.	€/Satz
<b>80 071 70</b>	<b>63,01</b>



**Steckschlüssel-Satz 1/2", im 1/3 Schaumstoffmodul, 26-teilig**

- Bestehend aus:**
- 1/2" Steckschlüsseleinsatz Außen-Sechskant: SW 10/11/12/13/14/15/16/17/18/19/21/22/23/24/26/27/28/30/32
  - 1/2" Schraubendrehereinsatz Innen-Sechskant: SW 6/7/8/9/10/12/14, 55 mm
  - Maße (B x T): 157,5 x 310 mm

Bestell-Nr.	€/Satz
<b>80 071 71</b>	<b>95,04</b>



**Schraubendrehereinsatz-Satz 1/2", im 1/3 Schaumstoffmodul, 15-teilig**

- Bestehend aus:**
- Schraubendrehereinsatz Innen-Sechskant: SW 5/6/7/8/9/10/12/14/17 mm, 55 mm
  - Schraubendrehereinsatz Innen-Sechskant: SW 5/6/8 mm, 80 mm
  - Schraubendrehereinsatz Innen-Sechskant: SW 10/12/14 mm, 140 mm
  - Maße (B x T): 157,5 x 310 mm

Bestell-Nr.	€/Satz
<b>80 071 72</b>	<b>95,04</b>



**Doppelmaulschlüssel-Satz, im 1/3 Schaumstoffmodul, 8-teilig**

- Bestehend aus:**
- Doppelmaulschlüssel: SW 6x7/8x9/10x11/12x13/14x15/16x17/18x19/20x22 mm
  - Maße (B x T): 157,5 x 310 mm

Bestell-Nr.	€/Satz
<b>80 071 64</b>	<b>35,31</b>



**Ringratschenmaulschlüssel-Satz, im 1/3 Schaumstoffmodul, 9-teilig**

- Bestehend aus:**
- Ringratschenmaulschlüssel-Satz: SW 8/10/12/13/14/15/16/17/19 mm
  - Maße (B x T): 157,5 x 310 mm

Bestell-Nr.	€/Satz
<b>80 071 67</b>	<b>138,19</b>



**Ringratschenmaulschlüssel-Satz, im 1/3 Schaumstoffmodul, 10-teilig, gerade Form**

- Bestehend aus:**
- Ringratschenmaulschlüssel-Satz: SW 8/10/12/13/14/15/16/17/18/19 mm
  - Maße (B x T): 157,5 x 310 mm

Bestell-Nr.	€/Satz
<b>80 071 68</b>	<b>114,43</b>



**Doppelringratschenmaulschlüssel-Satz, im 1/3 Schaumstoffmodul, 8-teilig**

- Bestehend aus:**
- Doppelringratschenmaulschlüssel: SW: 6x7/8x9/10x11/12x13/14x15/16x17/18x19/20x22 mm
  - Maße (B x T): 157,5 x 310 mm

Bestell-Nr.	€/Satz
<b>80 071 63</b>	<b>50,38</b>



1



69-teilig

2



12-teilig



**1 Steckschlüssel-Satz 1/4" + 1/2"**

- 1/4" Umschaltknarre mit Druckknopfauslösung, 127 mm
- 1/4" Vierkant-Steckgriff
- 1/4" Steckschlüsseleinsatz Außen-Sechskant: SW 4/4,5/5/5,5/6/7/8/9/10/11/12/13
- 1/4" Steckschlüsselverlängerung: 50, 100 mm
- 1/4" Kardangelenke
- 1/4" Quergriff mit Gleitstück
- Bitadapter 1/4" Vierkant x 1/4" Sechskant
- 1/2" Umschaltknarre mit Druckknopfauslösung, 270 mm
- 1/2" Steckschlüsseleinsatz Außen-Sechskant: SW 15/16/17/18/19/21/22/24/27/30/32
- 1/2" Steckschlüsseleinsatz Außen-Sechskant, lang: SW 10/13/17/19
- 1/2" Steckschlüsselverlängerung: 125, 250 mm
- 1/2" Kardangelenke
- 1/4" Bithalter mit Schnellspannhülse, 60,5 mm
- 1/4" Bits Schlitz: 4/5,5/6,5/8 mm
- 1/4" Bits Phillips: PH1/PH2/PH3
- 1/4" Bits Pozidriv: PZ1/PZ2/PZ3
- 1/4" Bits Innen-Sechskant: SW 2/3/4/5/6/8
- 1/4" Bits Torx® mit Bohrung: T10/T15/T20/T25/T27/T30/T40
- 1/4" Bits Vielzahn XZN: M4/M5/M6/M8

**150,94 €** /Satz

Bestell-Nr. 80 080 00

**2 Ringratschenmaulschlüssel-Satz, metrisch, nicht umschaltbar**

- Flache Ausführung
- Bestehend aus:**
- Maulschlüssel SW: 8/9/10/11/12/13/14/15/16/17/18/19 mm

**181,79 €** /Satz

Bestell-Nr. 80 830 08



### Ringmaulschlüssel-Satz, metrisch, 15-teilig

Bestehend aus:

- Ringratschenmaulschlüssel: SW 10/13/17/19
- Ringmaulschlüssel, abgewinkelt: SW 6/8/11/12/14/15/16/18/21/22/24
- i-BOXX® 72

Bestell-Nr.	€/Satz
<b>80 063 56</b>	<b>194,40</b>



### Steckschlüssel-Satz 1/4", metrisch, 58-teilig

Bestehend aus:

- 1/4" 2K-Umschaltknarre, 127 mm
- 1/4" Steckschlüsseleinsatz Zwölfkant: SW 4/4,5/5/5,5/6/7/8/9/10/11/12/13/14
- 1/4" Steckschlüsselverlängerungen: 55, 97 mm
- 1/4" Kardangelen: 38 mm
- 1/4" Bithalter mit Magnet: 60 mm
- 1/4" 2K-Bithalter Multigriff
- 1/4" Bit-Adapter mit Vierkantaufnahme: 25 mm
- 1/4" Einsatzhalter mit Außenvierkant: 55 mm
- 1/4" Bit Schlitz: 4/5,5/6,5/8/0
- 1/4" Bit Innenvielzahn XZN: M5/M6/M8
- 1/4" Bit Phillips: PH1/PH2/PH3
- 1/4" Bit Pozidriv: PZ1/PZ2/PZ3
- 1/4" Bit Innen-Torx®: T6/T7/T8/T9/T10/T15/T20/T25/T27/T30/T40
- 1/4" Bit Innen-Torx® mit Bohrung: T10/T15/T20/T25/T27/T30/T40
- GEDORE Insetbox I3
- i-BOXX® 72

Bestell-Nr.	€/Satz
<b>80 063 57</b>	<b>231,61</b>



### Steckschlüssel-Satz 1/2", metrisch, 21-teilig

Bestehend aus:

- 1/2" 2K-Umschaltknarre, 60 Zähne, 270 mm
- 1/2" Steckschlüsseleinsatz Außen-Sechskant: SW 8/9/10/11/12/13/14/15/16/17/18/19/21/22/24/27/30/32
- 1/2" Kardanverlängerungen: 125, 250 mm
- i-BOXX® 72

Bestell-Nr.	€/Satz
<b>80 063 58</b>	<b>231,61</b>



### Zangen-Schraubendreher-Sortiment, 9-teilig

Bestehend aus:

- Kombizange: 180 mm
- Kraft-Seitenschneider: 160 mm
- Universalzange: 255 mm
- Schraubendreher Schlitz: 4/5,5/6,5
- Schraubendreher Phillips: PH1/PH2
- Spannungsprüfer 220-250V: 3mm x 140 mm
- i-BOXX® 72

Bestell-Nr.	€/Set
<b>80 063 59</b>	<b>147,89</b>



### Werkzeugkoffer, 49-teilig

Bestehend aus:

- 1/2" 2K-Umschaltknarre mit Druckknopfauflösung, 270 mm
- 1/2" Steckschlüsseleinsatz Außen-Sechskant: SW 10/11/12/13/14/15/17/19/22
- 1/2" Steckschlüsselverlängerung: 125, 250 mm
- 1/2" Kardangelen: 72 mm
- Ringmaulschlüssel: SW 6/7/8/10/11/12/13/14/15/17/19
- Winkelschraubendreher-Satz Innen-Sechskant: SW 2/2,5/3/4/5/6/8/10
- 3K-Schraubendreher Schlitz: 4/5,5/6,5
- 3K-Schraubendreher Phillips: PH1/PH2
- 2K-Universalzange: 260 mm
- 2K-Kraft-Seitenschneider: 160 mm
- 2K-Mehrfachzange: 180 mm
- Schlosserhammer, 300 g: 300 mm
- Flachmeißel: 12 x 125/ 16 x 150 mm
- Kreuzmeißel: 5 x 125 mm
- Durchtreiber: 3 x 120 mm
- Körner: 4 x 120 mm
- Splinttreiber: 4,0 x 150 mm
- Spannungsprüfer 220-250 V: 3,0 x 140 mm
- Kabelmesser: 195 mm

Bestell-Nr.	€/Set
<b>80 106 83</b>	<b>371,11</b>



### Parallel-Schraubstock mit Amboss, starr

- Spannweite (mm): 200
- Backenbreite (mm): 150
- Geschützte Schraubstockspindel
- Nachstellbare Führung

Bestell-Nr.	€/Stück
<b>80 176 58</b>	<b>252,00</b>

**Passende Schraubstockbacken auf Seite 209**



### Werkzeugkasten, 68-teilig, 5 Fächer

- Maße (H x B x T): 210 x 535 x 225 mm
- Gewicht (kg): 18,5

Bestehend aus:

- 1/2" 2K-Umschaltknarre, 270 mm
- 1/2" Steckschlüsseleinsatz Außen-Sechskant: SW 10/11/12/13/14/15/17/19/22/24/27/30/32
- 1/2" Steckschlüsselverlängerungen: 76, 125, 250 mm
- 1/2" Kardangelen: 72 mm
- 1/2" Quergriff: 292 mm
- Doppelmaulschlüssel: SW 6x7/8x9/10x11/12x13/14x15/16x17/18x19/20x22
- Doppelringschlüssel, gekröpft: SW 8x9/10x11/12x13/14x15/16x17/18x19/20x22
- Winkelschraubendreher Innen-Sechskant: SW 2,5/3/4/5/6/8
- Schraubendreher Schlitz: 4/6,5/8

- Schraubendreher Phillips: PH2
- Spannungsprüfer 6-24V: 3 mm x 115 mm
- Gripzange: 230 mm
- Wasserpumpenzange: 250 mm
- Kraft-Kombinationszange: 180 mm
- Kraft-Seitenschneider: 160 mm
- Schlosserhammer: 500 g
- Körner: ø 5mm x 150 mm
- Durchtreiber: ø 4mm x 120mm
- Flachmeißel: 12 mm x 150 mm
- Zündkerzenschlüssel: SW 20,8 (13/16")
- Zapfenschlüssel: 220 mm
- Schlüsselsatz Mini: SW 4/4,5/5/5,5/6/6,5/7/7,5
- 2 x Montierhebel: 400 mm

Bestell-Nr.	€/Set
<b>80 063 62</b>	<b>587,40</b>



### Werkzeugkasten, 5 Fächer

- Hohe Standfestigkeit auch bei einseitigem Auszug
- Maße (H x B x T) (mm): 210 x 420 x 225

Bestell-Nr.	€/Stück
<b>81 006 02</b>	<b>124,21</b>

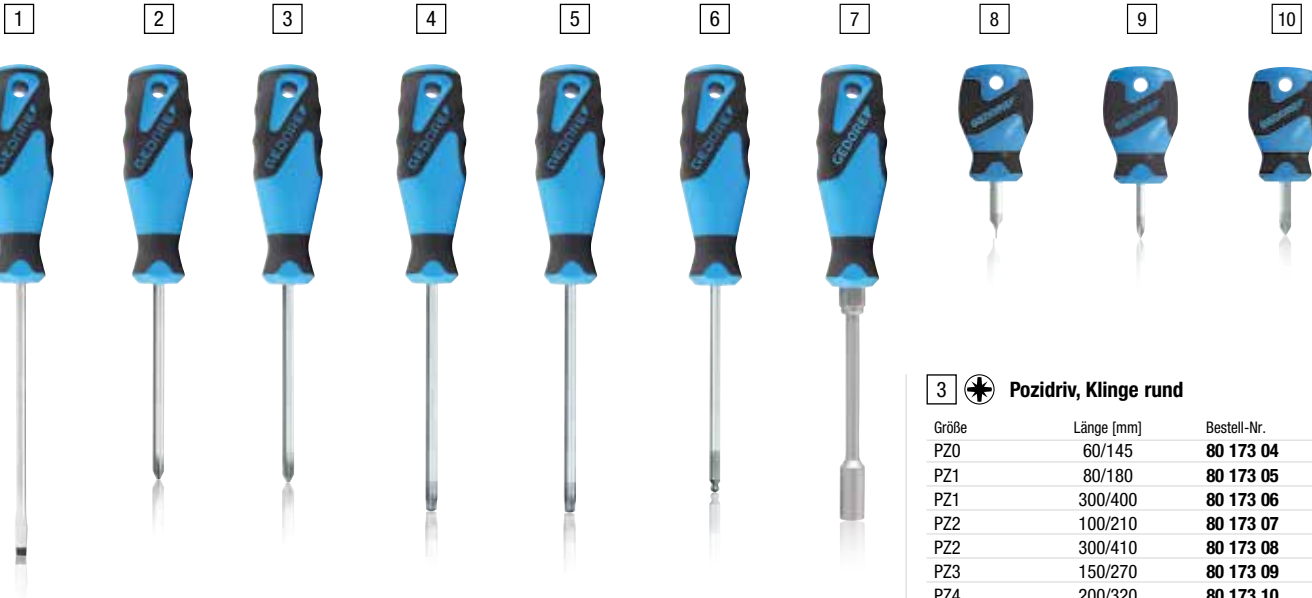

### 1 Schlitz, Klinge rund

Größe	Länge [mm]	Bestell-Nr.	€/Stück
3,0 x 0,5	80/165	<b>80 172 76</b>	<b>3,60</b>
3,5 x 0,6	75/160	<b>80 172 77</b>	<b>3,30</b>
4,0 x 0,8	100/185	<b>80 172 78</b>	<b>4,26</b>
4,5 x 0,8	90/190	<b>80 172 79</b>	<b>3,78</b>
5,5 x 1,0	100/200	<b>80 172 80</b>	<b>4,55</b>
6,5 x 1,2	150/260	<b>80 172 81</b>	<b>8,49</b>
8,0 x 1,2	150/270	<b>80 172 82</b>	<b>10,40</b>
8,0 x 1,6	175/295	<b>80 172 83</b>	<b>9,45</b>
10,0 x 1,6	200/320	<b>80 172 84</b>	<b>13,23</b>
10,0 x 1,6	300/420	<b>80 172 85</b>	<b>12,21</b>
12,0 x 2,0	200/320	<b>80 172 86</b>	<b>15,86</b>
12,0 x 2,0	250/370	<b>80 172 87</b>	<b>15,86</b>

### 2 Phillips, Klinge rund

Größe	Länge [mm]	Bestell-Nr.	€/Stück
PH0	60/145	<b>80 172 92</b>	<b>4,72</b>
PH0	100/185	<b>80 172 93</b>	<b>4,35</b>
PH1	80/180	<b>80 172 94</b>	<b>4,92</b>
PH1	100/200	<b>80 172 95</b>	<b>5,28</b>
PH1	200/300	<b>80 172 96</b>	<b>7,08</b>
PH2	100/210	<b>80 172 97</b>	<b>5,42</b>
PH2	150/260	<b>80 172 98</b>	<b>9,06</b>
PH2	200/310	<b>80 172 99</b>	<b>8,97</b>
PH3	150/270	<b>80 173 00</b>	<b>9,06</b>
PH4	200/320	<b>80 173 01</b>	<b>14,25</b>

### 3 Pozidriv, Klinge rund

Größe	Länge [mm]	Bestell-Nr.	€/Stück
PZ0	60/145	<b>80 173 04</b>	<b>5,67</b>
PZ1	80/180	<b>80 173 05</b>	<b>6,14</b>
PZ1	300/400	<b>80 173 06</b>	<b>9,45</b>
PZ2	100/210	<b>80 173 07</b>	<b>8,49</b>
PZ2	300/410	<b>80 173 08</b>	<b>10,40</b>
PZ3	150/270	<b>80 173 09</b>	<b>14,25</b>
PZ4	200/320	<b>80 173 10</b>	<b>14,12</b>

### 4 Innen-Torx®, Klinge rund

Torx®	Länge [mm]	Bestell-Nr.	€/Stück
T5	60/145	<b>80 173 21</b>	<b>5,67</b>
T6	60/145	<b>80 173 22</b>	<b>5,67</b>
T7	60/145	<b>80 173 23</b>	<b>5,85</b>
T8	60/145	<b>80 173 24</b>	<b>5,94</b>
T9	60/145	<b>80 173 25</b>	<b>6,05</b>
T10	80/165	<b>80 173 26</b>	<b>6,14</b>
T15	80/165	<b>80 173 27</b>	<b>6,23</b>
T20	100/185	<b>80 173 28</b>	<b>6,05</b>
T25	100/200	<b>80 173 29</b>	<b>6,21</b>
T27	115/215	<b>80 173 30</b>	<b>6,62</b>
T30	115/225	<b>80 173 31</b>	<b>6,90</b>
T40	130/240	<b>80 173 32</b>	<b>7,08</b>
T45	130/250	<b>80 173 33</b>	<b>7,37</b>

### 5 Innen-TorxPLUS®, Klinge rund

Torx®	Länge [mm]	Bestell-Nr.	€/Stück
6IP	60/145	<b>80 173 34</b>	<b>6,62</b>
7IP	60/145	<b>80 173 35</b>	<b>6,99</b>
8IP	60/145	<b>80 173 36</b>	<b>7,19</b>
9IP	60/145	<b>80 173 37</b>	<b>7,56</b>
10IP	80/165	<b>80 173 38</b>	<b>6,23</b>
15IP	80/165	<b>80 173 39</b>	<b>7,85</b>
20IP	100/185	<b>80 173 40</b>	<b>8,13</b>
25IP	100/200	<b>80 173 41</b>	<b>8,32</b>
27IP	115/215	<b>80 173 42</b>	<b>8,49</b>
30IP	115/225	<b>80 173 43</b>	<b>8,69</b>
40IP	130/240	<b>80 173 44</b>	<b>9,06</b>

### 6 Innen-Sechskant, mit Kugelkopf, Klinge rund

Größe	Länge [mm]	Bestell-Nr.	€/Stück
2,0	100/185	<b>80 173 13</b>	<b>4,63</b>
3,0	100/185	<b>80 173 14</b>	<b>4,26</b>
4,0	100/185	<b>80 173 15</b>	<b>4,72</b>
5,0	100/200	<b>80 173 16</b>	<b>5,48</b>
6,0	125/235	<b>80 173 17</b>	<b>5,94</b>
8,0	150/270	<b>80 173 18</b>	<b>8,97</b>
10,0	150/270	<b>80 173 19</b>	<b>10,40</b>
12,0	150/270	<b>80 173 20</b>	<b>12,21</b>

### 7 Außen-Sechskant-Steckschlüssel, Klinge rund

\* mit Antriebssechskant

SW [mm]	Länge [mm]	Bestell-Nr.	€/Stück
5,0	225	<b>80 173 45</b>	<b>7,37</b>
5,5	225	<b>80 173 46</b>	<b>7,56</b>
6,0	225	<b>80 173 47</b>	<b>8,04</b>
7,0	235	<b>80 173 48</b>	<b>9,03</b>
8,0	235	<b>80 173 49</b>	<b>10,40</b>
9,0	235	<b>80 173 50</b>	<b>12,21</b>
10,0*	245	<b>80 070 74</b>	<b>12,63</b>
11,0*	245	<b>80 173 52</b>	<b>13,53</b>
12,0*	245	<b>80 173 53</b>	<b>14,02</b>
13,0*	245	<b>80 173 54</b>	<b>13,22</b>

### 8 Schlitz, kurz, Klinge rund

Größe	Länge [mm]	Bestell-Nr.	€/Stück
4,0 x 0,8	25/81	<b>80 172 88</b>	<b>3,80</b>
5,5 x 1,0	25/81	<b>80 172 89</b>	<b>4,06</b>
6,5 x 1,2	25/81	<b>80 172 90</b>	<b>4,55</b>
8,0 x 1,2	25/81	<b>80 172 91</b>	<b>4,72</b>

### 9 Phillips, kurz, Klinge rund

Größe	Länge [mm]	Bestell-Nr.	€/Stück
PH1	25/81	<b>80 173 02</b>	<b>3,78</b>
PH2	25/81	<b>80 173 03</b>	<b>4,06</b>

### 10 Pozidriv, kurz, Klinge rund

Größe	Länge [mm]	Bestell-Nr.	€/Stück
PZ1	25/81	<b>80 173 11</b>	<b>4,72</b>
PZ2	25/81	<b>80 173 12</b>	<b>4,97</b>

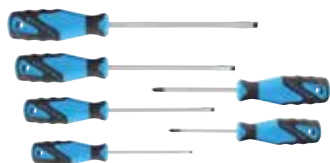

### Schlitz/Phillips, 6-teilig

- Schlitz: 4/5,5/6,5/8
- Phillips: PH1/PH2

Bestell-Nr.	€/Satz
<b>80 025 73</b>	<b>17,67</b>

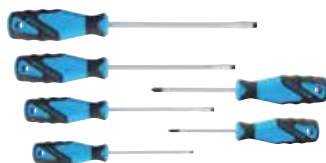

### Schlitz/Pozidriv, 6-teilig

- Schlitz: 4/5,5/6,5/8 mm
- Pozidriv: PZ1/PZ2

Bestell-Nr.	€/Satz
<b>80 175 64</b>	<b>18,51</b>

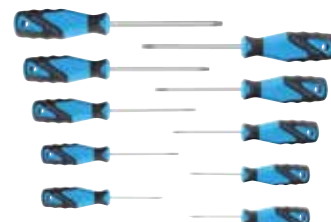

### Torx®, 10-teilig

- Innen-Torx®: T7/T8/T9/T10/T15/T20/T25/T27/T30/T40

Bestell-Nr.	€/Satz
<b>80 070 79</b>	<b>58,92</b>



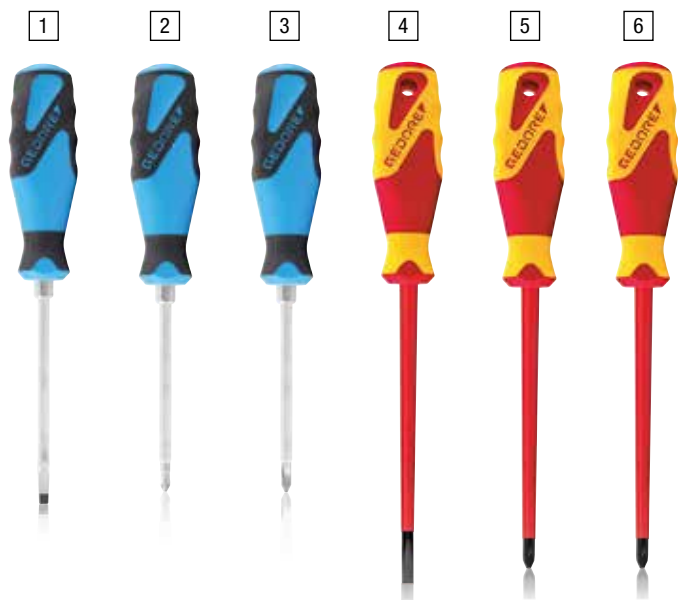

**6** **Pozidriv**  
 • Stückgeprüft, VDE isoliert bis 1000 V, nach EN 60900/IEC 60900, vollisolierte Klinge

SW [mm]	Länge [mm]	Bestell-Nr.	€/Stück
PZ0	145	<b>80 176 80</b>	<b>6,62</b>
PZ1	180	<b>80 176 81</b>	<b>7,56</b>
PZ2	210	<b>80 176 82</b>	<b>9,03</b>
PZ3	270	<b>80 176 83</b>	<b>13,23</b>
PZ4	320	<b>80 176 84</b>	<b>14,99</b>

**1** **Schlitz mit Schlagkappe, Klinge Sechskant**  
 • Sechskant-Schlüsselhilfe

Größe	Länge [mm]	Bestell-Nr.	€/Stück
3,5 x 0,6	75/180	<b>80 173 55</b>	<b>8,49</b>
4,5 x 0,8	75/180	<b>80 173 56</b>	<b>8,69</b>
5,5 x 1,0	100/205	<b>80 173 57</b>	<b>8,77</b>
6,5 x 1,2	125/230	<b>80 173 58</b>	<b>9,45</b>
6,5 x 1,2	150/255	<b>80 173 59</b>	<b>9,82</b>
7,0 x 1,2	125/230	<b>80 070 75</b>	<b>10,00</b>
8,0 x 1,2	150/270	<b>80 173 61</b>	<b>10,86</b>
8,0 x 1,6	175/295	<b>80 173 62</b>	<b>13,23</b>
10 x 1,6	200/320	<b>80 173 63</b>	<b>14,25</b>
10 x 1,6	300/420	<b>80 173 64</b>	<b>14,20</b>
12,0 x 2,0	200/320	<b>80 173 65</b>	<b>16,76</b>
14,0 x 2,5	250/370	<b>80 173 67</b>	<b>20,28</b>

**4** **Schlitz**  
 • Stückgeprüft, VDE isoliert bis 1000 V, nach EN 60900/IEC 60900, vollisolierte Klinge

SW [mm]	Länge [mm]	Bestell-Nr.	€/Stück
2,5	160	<b>80 176 67</b>	<b>5,42</b>
3	185	<b>80 176 68</b>	<b>5,87</b>
3,5	185	<b>80 176 69</b>	<b>6,14</b>
4	185	<b>80 176 70</b>	<b>6,31</b>
5,5	225	<b>80 176 71</b>	<b>8,12</b>
6,5	260	<b>80 176 72</b>	<b>9,03</b>
8	295	<b>80 176 73</b>	<b>10,40</b>

**2** **Phillips mit Schlagkappe**  
 • Sechskant-Schlüsselhilfe

Größe	Länge [mm]	Bestell-Nr.	€/Stück
PH1	80/185	<b>80 173 68</b>	<b>8,49</b>
PH2	100/205	<b>80 173 69</b>	<b>9,45</b>
PH3	150/270	<b>80 173 70</b>	<b>12,21</b>
PH4	200/320	<b>80 173 71</b>	<b>14,99</b>

**3** **Pozidriv mit Schlagkappe, Klinge Sechskant**  
 • Sechskant-Schlüsselhilfe

Größe	Länge [mm]	Bestell-Nr.	€/Stück
PZ1	80/185	<b>80 173 72</b>	<b>8,49</b>
PZ2	100/205	<b>80 173 73</b>	<b>9,45</b>
PZ3	150/270	<b>80 173 74</b>	<b>13,23</b>

**5** **Phillips**  
 • Stückgeprüft, VDE isoliert bis 1000 V, nach EN 60900/IEC 60900, vollisolierte Klinge

SW [mm]	Länge [mm]	Bestell-Nr.	€/Stück
PH0	145	<b>80 176 75</b>	<b>5,67</b>
PH1	180	<b>80 176 76</b>	<b>6,31</b>
PH2	210	<b>80 176 77</b>	<b>8,12</b>
PH3	270	<b>80 176 78</b>	<b>12,21</b>
PH4	320	<b>80 176 79</b>	<b>14,12</b>



**Schlitz/Phillips mit Schlagkappe, 6-teilig**  
 • Mit zusätzlichem Antriebssechskant an der Sechskant-Klinge  
**Bestehend aus:**  
 • Schlitz: 4,5/5,5/6,5/8  
 • Phillips: PH1/PH2

Bestell-Nr.	€/Satz
<b>80 173 75</b>	<b>29,45</b>



**Innen-Sechskant, mit Kugelkopf**

SW [mm]	Länge [mm]	Bestell-Nr.	€/Stück
2,0	152	<b>80 175 67</b>	<b>6,31</b>
2,5	152	<b>80 175 68</b>	<b>7,22</b>
3,0	152	<b>80 175 69</b>	<b>7,49</b>
4,0	152	<b>80 175 70</b>	<b>7,57</b>
5,0	177	<b>80 175 71</b>	<b>7,67</b>
6,0	188	<b>80 175 72</b>	<b>8,12</b>
7,0	213	<b>80 175 73</b>	<b>9,45</b>
8,0	213	<b>80 175 74</b>	<b>11,66</b>
10,0	238	<b>80 175 75</b>	<b>13,73</b>



**Innen-Torx®, mit Kugelkopf**  
 • Arbeitswinkel ca. 25°

Torx®	Länge [mm]	Bestell-Nr.	€/Stück
T10	152	<b>80 175 76</b>	<b>13,23</b>
T15	152	<b>80 175 77</b>	<b>14,66</b>
T20	152	<b>80 175 78</b>	<b>14,09</b>
T25	177	<b>80 175 79</b>	<b>13,98</b>
T27	177	<b>80 175 80</b>	<b>14,81</b>
T30	188	<b>80 175 81</b>	<b>14,99</b>
T40	213	<b>80 175 82</b>	<b>15,16</b>



**Winkelschraubendreher-Satz Innen-Sechskant, extra lang, mit Kugelkopf, 8-teilig**  
 • SW: 2/2,5/3/4/5/6/8/10 mm

Bestell-Nr.	€/Satz
<b>80 175 86</b>	<b>32,83</b>



**Winkelschraubendreher-Satz Innen-Sechskant, 10-teilig**  
 • SW: 1,3/1,5/2/2,5/3/4/5/6/8/10 mm

Bestell-Nr.	€/Satz
<b>80 175 98</b>	<b>12,92</b>



**Bit-Schraubendreher 1/4", mit starkem Magnet**

Bestell-Nr.	€/Stück
<b>80 172 74</b>	<b>15,57</b>



**Multi-Griff**

Bestell-Nr.	€/Stück
<b>80 172 75</b>	<b>4,95</b>



**Bit-Halter 1/4", magnetisch**

Bestell-Nr.	€/Stück
<b>80 175 57</b>	<b>18,32</b>



**Bit-Halter 1/4" mit Magnet, für Maschinenschrauber**  
 • 1/4"-Innen- und Außensechskant

Bestell-Nr.	€/Stück
<b>80 175 58</b>	<b>3,60</b>



**Einsatz-Halter 1/4"**

Aufnahme [Zoll]	Länge [mm]	Bestell-Nr.	€/Stück
1/4	50	<b>80 175 59</b>	<b>6,66</b>
3/8	50	<b>80 175 60</b>	<b>8,08</b>



**Einsatz-Halter 1/4", kurz**

Bestell-Nr.	€/Stück
<b>80 175 63</b>	<b>8,91</b>



### Zangen-Satz, 3-teilig

#### Bestehend aus:

- Flachrundzange: 160 mm
- Kraft-Kombizange: 180 mm
- Kraft-Seitenschneider: 160 mm

Bestell-Nr.	€/Satz
80 176 43	57,30



### Wasserpumpenzangen-Satz, 3-teilig

#### Bestehend aus:

- Universalzange: 260 mm
- Kraft-Kombizange: 180 mm
- Kraft-Seitenschneider: 160 mm

Bestell-Nr.	€/Satz
80 176 44	72,06



### Kraft-Kombizange

- Für Rund- und Flachmaterial
- Für alle Drähte, auch harten Draht/ Pianodraht, 1,6 mm

Länge [mm]	Bestell-Nr.	€/Stück
160	80 176 28	20,28
180	80 176 29	21,15
200	80 176 30	22,05



### Wasserpumpenzange

- Mit durchgestecktem Gelenk und Klemmschutz
- Feinverstellung per Druckknopf
- Versetzte Greifflächen, selbstklemmend an Muttern und Rohren

Länge [mm]	Spannweite [mm]	Bestell-Nr.	€/Stück
260	38	80 176 42	29,45



### Armaturenschlüssel

- Aus Chrom-Vanadium Stahl 31CrV3, gehärtet, verchromt
- Mit auswechselbaren Kunststoffbacken
- Für vernickelte und verchromte Armaturen
- Spannweite: 65 mm, Länge: 275 mm

Bestell-Nr.	€/Stück
80 091 49	66,59



### Schonbacken

- Passend für Armaturenschlüssel
- Aus Kunststoff
- Backenbreite (mm): 8

Bestell-Nr.	€/Stück
80 091 50	3,12



### Flachrundzange mit Schneide, gezahnt, gerade Form

Länge [mm]	Bestell-Nr.	€/Stück
140	80 176 35	20,28
160	80 176 36	21,15
200	80 176 37	21,88



### Kraft-Seitenschneider

- Für harten Draht/Pianodraht

ø [mm]	Länge [mm]	Bestell-Nr.	€/Stück
1,4	140	80 176 31	24,69
1,6	160	80 176 32	24,69
1,8	180	80 176 33	26,46
2,0	200	80 176 34	27,78



### Seitenschneider

- VDE-geprüfte Sicherheit bis 1000 Volt
- Zange verchromt

Länge [mm]	Bestell-Nr.	€/Stück
140	80 176 88	20,19
160	80 176 89	21,05



### Flachrundzange, gerade Form

- VDE-geprüfte Sicherheit bis 1000 Volt
- Zange verchromt

Länge [mm]	Bestell-Nr.	€/Stück
160	80 176 90	20,19
200	80 176 91	25,26



### Kraft-Kombizange

- VDE-geprüfte Sicherheit bis 1000 Volt
- Für Rund- und Flachmaterial
- Zange verchromt

Länge [mm]	Bestell-Nr.	€/Stück
160	80 176 85	22,71
180	80 176 86	23,57
200	80 176 87	25,56



### Sicherungsringzangen-Satz, gerade und gewinkelt, 4-teilig

#### Bestehend aus:

- Außensicherungsringzange gerade A2
- Außensicherungsringzange gewinkelt A21
- Innensicherungsringzange gerade J2
- Innensicherungsringzange gewinkelt J21

Bestell-Nr.	€/Satz
80 176 45	46,28



### Montagezange für Außensicherungsringe, Form A

- Für Sicherungsringe nach DIN 471, DIN 983
- Gerade Backen

Länge [mm]	ø [mm]	d [mm]	Bestell-Nr.	€/Stück
182	19-60	1,8	80 176 38	14,31



### Montagezange für Außensicherungsringe, Form B

- Für Sicherungsringe nach DIN 471, DIN 983
- 90° gewinkelte Backen

Länge [mm]	ø [mm]	d [mm]	Bestell-Nr.	€/Stück
170	19-60	1,8	80 176 39	15,86



### Montagezange für Innensicherungsringe, Form D

- Für Sicherungsringe nach DIN 472, DIN 984
- 90° gewinkelte Backen

Länge [mm]	ø [mm]	d [mm]	Bestell-Nr.	€/Stück
169	19-60	1,8	80 176 40	14,73



### Montagezange für Innensicherungsringe, Form D

- Ähnlich DIN 5256
- 45° gewinkelte Backen

Länge [mm]	ø [mm]	d [mm]	Bestell-Nr.	€/Stück
139	8-13	0,9	80 176 41	14,12



### Schlauchklemmzange

- Geschliffen, glanzvernickelt, Gewerbe brüniert
- Geschmiedete Ausführung für Klemmendurchmesser 5-30 mm
- Für CLIC-R Blechbandklemmen
- Länge: 180 mm

Bestell-Nr.	€/Stück
<b>80 089 91</b>	<b>47,23</b>



### Schlauchklemmzange

- Griffe verchromt
- Für selbstspannende Schlauchklemmen
- Länge: 220 mm

Bestell-Nr.	€/Stück
<b>80 137 08</b>	<b>37,79</b>



### Gripzange

- Mit Einstellschraube und Auslösehebel
- Dreipunkt-Auflage bei jedem Materialquerschnitt

Länge [mm]	Spannweite [mm]	Bestell-Nr.	€/Stück
185	25	<b>80 173 98</b>	<b>16,84</b>
230	32	<b>80 173 99</b>	<b>21,88</b>

### Gripzange, lange Backen

- Mit schmalen Backen
- Zum Arbeiten an schwer zugänglichen Stellen
- Spannweite: Zum Abklemmen von Luft- und Bremsleitungen bis ca.  $\varnothing$  10 mm, Kupferleitungen bis  $\varnothing$  12 mm



Länge [mm]	Bestell-Nr.	€/Stück
210	<b>80 174 00</b>	<b>29,09</b>



### Profil-Schweiß-Gripzange

- Zum Spannen von sperrigen Profilen und Winkeln

Länge [mm]	Spannweite [mm]	Bestell-Nr.	€/Stück
280	95	<b>80 174 01</b>	<b>31,75</b>



### Schlüsselfeilen-Satz, 6-teilig

#### Bestehend aus:

- Flachstumpf-Feile
- Dreikant-Feile
- Vierkant-Feile
- Halbbrund-Feile
- Rund-Feile

Bestell-Nr.	€/Satz
<b>80 176 53</b>	<b>19,84</b>



### Gewindefeile

- Länge 230 mm

für Gewindesteigungen

0,80/1,00/1,25/1,50/1,75/2,00/2,50/3,00 mm

24/20/18/16/14/13/12/11 Gänge Zoll

24/20/18/16/14/12/11/10 Gänge Whitworth

Bestell-Nr.

€/Stück

**80 137 11** **45,08**

**80 137 12** **47,23**

**80 137 13** **47,23**



### Splintreiber-Set, 6-teilig

#### Bestehend aus:

- Treiber:  
Länge 150 mm,  $\varnothing$  3, 4, 5, 6, 7, 8 mm

Bestell-Nr.	€/Set
<b>80 015 81</b>	<b>27,04</b>



### Splintreiber

- Länge (mm): 150

$\varnothing$ [mm]	Bestell-Nr.	€/Stück
2	<b>80 091 87</b>	<b>5,03</b>
3	<b>80 091 88</b>	<b>5,03</b>
4	<b>80 091 89</b>	<b>5,03</b>
5	<b>80 091 90</b>	<b>5,03</b>
6	<b>80 091 91</b>	<b>5,03</b>
7	<b>80 091 92</b>	<b>6,31</b>
8	<b>80 091 93</b>	<b>6,31</b>
9	<b>80 091 94</b>	<b>6,31</b>
10	<b>80 091 95</b>	<b>6,03</b>
12	<b>80 091 96</b>	<b>7,05</b>



### Werkzeugsatz, 6-teilig

#### Bestehend aus:

- 1 x Flachmeißel: 125 x 10 mm
- 1 x Flachmeißel: 150 x 16 mm
- 1 x Kreuzmeißel: 125 x 5 mm
- 1 x Durchtreiber: 120 x 3 mm
- 1 x Körner: 120 x 4 mm
- 1 x Splintreiber: 150 x 4 mm

Bestell-Nr.	€/Satz
<b>80 839 48</b>	<b>26,44</b>



### Durchtreiber-Set, 6-teilig

#### Bestehend aus:

- Treiber- $\varnothing$  (mm): 1/2/3/4/5
- Körner- $\varnothing$  (mm): 4
- Länge (mm): 120

Bestell-Nr.	€/Set
<b>80 839 49</b>	<b>25,23</b>

### Durchtreiber, 8-kant

- Länge (mm): 120

$\varnothing$ [mm]	Bestell-Nr.	€/Stück
1	<b>80 176 46</b>	<b>3,48</b>
2	<b>80 176 47</b>	<b>3,69</b>
3	<b>80 176 48</b>	<b>4,01</b>
4	<b>80 176 49</b>	<b>4,22</b>
5	<b>80 176 50</b>	<b>4,53</b>

### Körner

- Länge (mm): 120
- $\varnothing$  (mm): 4

Bestell-Nr.	€/Stück
<b>80 050 69</b>	<b>2,82</b>



### Reißnadel

Länge [mm]	Bestell-Nr.	€/Stück
250	<b>80 176 59</b>	<b>5,82</b>



### Hartmetall-Reißnadel

- Mit Fallmechanik

Länge [mm]	Bestell-Nr.	€/Stück
140	<b>80 176 60</b>	<b>29,29</b>



### Körner

- Länge (mm): 120
- $\varnothing$  (mm): 4

Bestell-Nr.	€/Stück
<b>80 050 69</b>	<b>2,82</b>



### Spitzmeißel, 8-kant

L [mm]	s [mm]	Bestell-Nr.	€/Stück
250	16	<b>80 111 30</b>	<b>10,05</b>

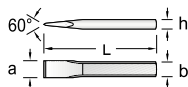

### Flachmeißel, flachoval

(\*nicht genormt)

L [mm]	a [mm]	b [mm]	h [mm]	Bestell-Nr.	€/Stück
150	18	17	11	<b>80 111 08</b>	<b>7,35</b>
175	21	20	12	<b>80 111 09</b>	<b>8,34</b>
200	24	23	13	<b>80 111 10</b>	<b>9,24</b>
250*	28	26	13	<b>80 111 11</b>	<b>10,05</b>
300*	30	26	13	<b>80 111 12</b>	<b>14,57</b>

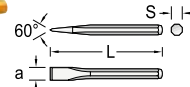

### Maurermeißel, 8-kant

L [mm]	a [mm]	s [mm]	Bestell-Nr.	€/Stück
250	23	16	<b>80 111 27</b>	<b>10,05</b>
350	26	18	<b>80 111 28</b>	<b>13,53</b>
400	30	20	<b>80 111 29</b>	<b>16,22</b>



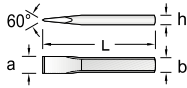

### Schlitzmeißel, flach, geschmiedete Ausführung

L [mm]	a [mm]	b [mm]	h [mm]	Bestell-Nr.	€/Stück
240	26	26	7	<b>80 111 13</b>	<b>13,01</b>

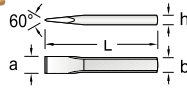

### Elektrikermeißel, 4-kant

L [mm]	a [mm]	b [mm]	h [mm]	Bestell-Nr.	€/Stück
200	8	8	6	<b>80 111 21</b>	<b>5,03</b>
250	8	8	6	<b>80 111 22</b>	<b>5,03</b>
250	12	12	8	<b>80 111 23</b>	<b>6,03</b>

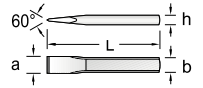

### Fugenmeißel

L [mm]	a [mm]	b [mm]	h [mm]	Bestell-Nr.	€/Stück
250	50	26	13	<b>80 111 24</b>	<b>10,05</b>
250	60	26	13	<b>80 111 25</b>	<b>12,48</b>
250	80	26	13	<b>80 111 26</b>	<b>13,53</b>



### Handschutzgriff

- Aus PVC
- Für Meißel ab 250 mm Länge

#### Passend für:

- Oval: 20 x 12, 23 x 13, 26 x 13, 26 x 7 mm
- 8-kant: 14, 16, 18, 20 mm

Bestell-Nr.	€/Stück
<b>80 111 17</b>	<b>5,03</b>



### Metallsäge PUK®

- Länge (mm): 145

Bestell-Nr.	€/Stück
<b>80 176 54</b>	<b>9,06</b>

### Sägeblatt für Metallsäge PUK®

- Länge (mm): 145

Bestell-Nr.	€/Stück
<b>80 176 55</b>	<b>1,10</b>



### Schlosserhammer Rotband-Plus

- Geschmiedeter Hammerkopf
- Hickorstiel mit Stahl-Stielschutzhülse

Gewicht (ohne Stiel) [g]	Länge [mm]	Bestell-Nr.	€/Stück
100	260	<b>80 110 49</b>	<b>13,53</b>
200	280	<b>80 110 50</b>	<b>14,43</b>
300	300	<b>80 110 51</b>	<b>15,34</b>
500	320	<b>80 110 52</b>	<b>18,03</b>
800	350	<b>80 110 53</b>	<b>20,74</b>
1000	360	<b>80 110 54</b>	<b>26,14</b>
1500	380	<b>80 110 55</b>	<b>36,06</b>
2000	400	<b>80 110 56</b>	<b>45,08</b>

### Ersatzstiel Rotband-Plus

- Hickorstiel
- Mit zusätzlicher gehärteter Stahl-Stielschutzhülse, Ringkeil, Sicherungsplatte und Holzschraube
- Passend für jeden DIN Hammerkopf

Für Hammer [g]	Länge [mm]	Bestell-Nr.	€/Stück
100	260	<b>80 110 57</b>	<b>8,04</b>
200	280	<b>80 110 58</b>	<b>8,04</b>
300	300	<b>80 110 59</b>	<b>9,75</b>
500	320	<b>80 110 60</b>	<b>11,06</b>
800	350	<b>80 110 61</b>	<b>13,53</b>
1000	360	<b>80 110 62</b>	<b>13,70</b>
1500	380	<b>80 110 63</b>	<b>16,07</b>
2000	400	<b>80 110 64</b>	<b>17,12</b>



### Bügelsäge

- Spannkolben um 40° verstellbar
- Aluminium-Bügel

Bestell-Nr.	€/Stück
<b>80 176 56</b>	<b>27,04</b>

### Sägeblatt für Bügelsäge

- Länge (mm): 300

Bestell-Nr.	€/Stück
<b>80 176 57</b>	<b>3,12</b>



### Fäustel Rotband-Plus

- Geschmiedeter Fäustelkopf
- Hickorstiel mit Stahl-Stielschutzhülse

Gewicht (ohne Stiel) [g]	Länge [mm]	Bestell-Nr.	€/Stück
1000	260	<b>80 091 51</b>	<b>22,54</b>
1250	260	<b>80 091 52</b>	<b>23,45</b>
1500	280	<b>80 091 53</b>	<b>25,23</b>
2000	300	<b>80 091 54</b>	<b>31,56</b>



### Vorschlaghammer Rotband-Plus

- Geschmiedeter Hammerkopf
- Bahn und Pinne blank geschliffen
- Hickorstiel mit Stahl-Stielschutzhülse

Gewicht (ohne Stiel) [g]	Länge [mm]	Bestell-Nr.	€/Stück
3000	600	<b>80 091 55</b>	<b>54,11</b>
3000	900	<b>80 091 56</b>	<b>63,28</b>
4000	700	<b>80 091 57</b>	<b>63,58</b>
4000	900	<b>80 091 58</b>	<b>68,13</b>
5000	800	<b>80 091 59</b>	<b>78,03</b>
5000	900	<b>80 091 60</b>	<b>78,03</b>
6000	900	<b>80 091 62</b>	<b>95,36</b>
8000	900	<b>80 091 63</b>	<b>108,10</b>

### Schreinerhammer

- Französische Form
- Mit Eschenstiel



Kopf [mm]	Gewicht (ohne Stiel) [g]	Länge [mm]	Bestell-Nr.	€/Stück
20	240	280	<b>80 110 73</b>	<b>13,08</b>
22	350	300	<b>80 110 74</b>	<b>13,53</b>
25	450	310	<b>80 110 75</b>	<b>14,57</b>

### Gummihammer schwarz

- Mit zwei flachen Bahnen
- Mit Eschenstiel



ø [mm]	Kopflänge L [mm]	Länge [mm]	Bestell-Nr.	€/Stück
40	80	260	<b>80 111 01</b>	<b>6,54</b>
55	90	320	<b>80 111 02</b>	<b>8,04</b>
65	115	340	<b>80 111 03</b>	<b>9,06</b>
75	130	380	<b>80 111 04</b>	<b>13,53</b>
90	140	380	<b>80 111 05</b>	<b>16,22</b>



### Latthammer

- Mit Stahlrohrstiel, Kunststoffgriff und Kopfsicherung
- Mit Magnet
- Länge (mm): 300
- Gewicht (g): 847

Bestell-Nr.	€/Stück
<b>80 839 43</b>	<b>22,54</b>



### Plastikhammer

- Mit auswechselbaren Köpfen aus schlagfestem Cellulose-Acetat
- Mit Eschenstiel

ø [mm]	Länge [mm]	Bestell-Nr.	€/Stück
27	270	<b>80 110 91</b>	<b>9,06</b>
32	280	<b>80 110 92</b>	<b>12,48</b>
35	290	<b>80 110 93</b>	<b>13,22</b>
40	320	<b>80 110 94</b>	<b>14,43</b>
50	340	<b>80 110 95</b>	<b>23,61</b>



### Schonhammer

- Rückschlagfrei
- Mit Stahlrohrstiel
- Splitterfreier, bruch- und verschleißfester Polyamid-Kopf

ø [mm]	Länge [mm]	Bestell-Nr.	€/Stück
35	295	<b>80 110 85</b>	<b>28,85</b>
40	300	<b>80 110 86</b>	<b>31,56</b>
50	310	<b>80 110 87</b>	<b>38,77</b>



### Ersatzkopf für rückschlagfreien Schonhammer

- Aus splitterfreiem, bruch- und verschleißfestem Polyamid

ø [mm]	Bestell-Nr.	€/Stück
35	<b>80 110 88</b>	<b>4,83</b>
40	<b>80 110 89</b>	<b>5,82</b>
50	<b>80 110 90</b>	<b>6,84</b>



### Kreuzschlüssel für PKW

- 6-kant: 17 x 19 x 21 x 11/16"
- Maße: 420 x 420 mm

Bestell-Nr.	€/Stück
<b>80 859 54</b>	<b>36,06</b>



### Kreuzschlüssel für LKW, Landmaschinen, Traktoren

- 6-kant: 24 x 27 x 30 x 32 mm
- Maße: 750 x 750 mm

Bestell-Nr.	€/Stück
<b>80 859 53</b>	<b>94,51</b>



### Kraftschrauber-Steckschlüssel-Satz 1/2", 6-kant, 4-teilig, mit Schonhülle

- Maschinenbetätigt, passend für alle gängigen Druckluft- und Elektroschrauber

#### Bestehend aus:

- 1/2" Kraftschraubereinsatz: SW 17/19/21/22

Bestell-Nr.	€/Satz
<b>80 174 82</b>	<b>64,12</b>



### Kraftschraubereinsatz 1/2", 6-kant, mit Schonhülle

- Maschinenbetätigt, passend für alle gängigen Druckluft- und Elektroschrauber



SW [mm]	Farbe	Länge [mm]	Bestell-Nr.	€/Stück
17	blau	81	<b>80 174 93</b>	<b>14,66</b>
19	grün	82	<b>80 174 94</b>	<b>15,11</b>
21	rot	82	<b>80 174 95</b>	<b>15,57</b>
22	gelb	82	<b>80 174 96</b>	<b>16,03</b>



### Drehmomentschlüssel

- Rechts- und Linksanzug
- Absprungsystem erzeugt ein fühl- und hörbares Auslösesignal
- Pilzkopf-Umsteckvierkant mit Kugelsicherung
- Auslösegenauigkeit: +/- 3% Toleranz vom eingestellten Skalenwert

- Doppel-Skala Nm und lbfft unter einem Sichtfenster mit Lupeneffekt
- Integrierte Knarre mit Vierkantantrieb
- Die Drehmomentenstellung erfolgt durch Drehen des Handgriffs

Größe	Nm	Skaleneinteilung	Länge [mm]	Bestell-Nr.	€/Stück
6,35 mm (1/4")	5-25	0,1 Nm	284,5	<b>80 137 89</b>	<b>150,68</b>
9,52 mm (3/8")	10-50	0,25 Nm	334,5	<b>80 110 45</b>	<b>155,34</b>



### Drehmomentschlüssel

- Rechts- und Linksanzug
- Absprungsystem erzeugt ein fühl- und hörbares Auslösesignal
- Pilzkopf-Umsteckvierkant mit Druckknopfauflösung und Kugelsicherung

- Auslösegenauigkeit: +/- 3% Toleranz vom eingestellten Skalenwert
- Doppel-Skala Nm und lbfft
- Ab Bestell-Nr. 80 834 10 mit 3/4" Durchsteckvierkant und Stiftsicherung

Größe	Nm	Skaleneinteilung	Länge [mm]	Bestell-Nr.	€/Stück
12,5 mm (1/2")	20-100	0,5 Nm	423,5	<b>80 834 07</b>	<b>175,80</b>
12,5 mm (1/2")	40-200	1 Nm	514,5	<b>80 834 08</b>	<b>185,10</b>
12,5 mm (1/2")	60-300	1 Nm	606,5	<b>80 834 09</b>	<b>222,30</b>
20 mm (3/4")	80-400	1 Nm	714,8	<b>80 834 10</b>	<b>380,42</b>
20 mm (3/4")	110-550	1 Nm	953,2	<b>80 834 11</b>	<b>578,50</b>
20 mm (3/4")	150-750	1 Nm	1228,2	<b>80 834 12</b>	<b>667,63</b>



### Magnetheber

- Mit flexiblem Schaft
- Länge (mm): 520
- Magnet-ø (mm): 16,5

Bestell-Nr.	€/Stück
<b>80 176 52</b>	<b>56,68</b>



### Hebeisen-Satz, 3-teilig

- Schneidbreite (mm): 15
- Längen (mm): 300/390/600
- Schaft-ø (mm): 12

Bestell-Nr.	€/Satz
<b>80 176 51</b>	<b>47,23</b>



### Hebeisen, 8-kant

- Schneidbreite (mm): 15
- Schaft-ø (mm): 12

Länge [mm]	Bestell-Nr.	€/Stück
300	<b>80 070 80</b>	<b>14,64</b>
390	<b>80 070 81</b>	<b>16,07</b>
600	<b>80 070 82</b>	<b>20,31</b>



### Montierhebel

- Mit Schutzflächen für Alu-Felgen

Länge [mm]	Bestell-Nr.	€/Stück
200	80 136 90	11,06
305	80 136 91	13,53
400	80 136 92	16,22
500	80 136 93	25,23
610	80 136 94	34,27



### LKW-Montierhebel, gekröpft

- Länge (mm): 610

Bestell-Nr.	€/Stück
80 136 95	36,06



### Biegeeisen, 6-kant

- Länge (mm): 400
- Schaft-ø (mm): 17

Bestell-Nr.	€/Stück
80 859 85	34,27



### Rollkopf-Hebeisen

- Länge (mm): 400
- Schaft-ø (mm): 14

Bestell-Nr.	€/Stück
80 859 86	34,27



### Nageisen

- Schaft-ø: 18 mm

Länge [mm]	Bestell-Nr.	€/Stück
350	80 091 98	13,53
500	80 091 99	16,22
600	80 092 00	18,03
700	80 092 01	18,93
800	80 092 02	19,84
1000	80 092 03	20,74



### Bandschlüssel

- Länge (mm): 220
- ø (mm): 200

Bestell-Nr.	€/Stück
80 839 40	43,28



### Filterschlüssel

- Für alle gängigen Ölfiter und Rundverschraubungen
- Verstellbares Metallband, vernickelt
- Mit Betätigungsgriff
- Spannbereich: 80-110 mm
- Maße (L x B x H): 215 x 142 x 57 mm

Bestell-Nr.	€/Stück
80 859 55	33,07



### Ölfiterkralle 3-armig

- Zum Lösen festsitzender Ölfiter
- Mit DN 10 (3/8") Innenvierkanttrieb und Adapter DN 15 (1/2") SW 17 mm
- Spannweite 60 - 120 mm

Bestell-Nr.	€/Stück
80 089 88	30,65



### Schraubenausdreher-Satz

- Zum Entfernen abgebrochener Schrauben, Gewindebolzen und Rohrenden

-teilig	Inhalt	Bestell-Nr.	€/Satz
5	M3-M18	80 859 79	19,84
6	M3-M24	80 859 80	28,85



### Schraubenausdreher

- Zum Entfernen abgebrochener Schrauben, Gewindebolzen und Rohrenden
- Geringes Ausdrehmoment

Größe	ø [mm]	Länge [mm]	Bestell-Nr.	€/Stück
M3-M6	1,8-7,0	50	80 176 61	3,53
M6-M8	3,2-10,0	57	80 176 62	3,53
M8-M11	4,5-13,0	64	80 176 63	3,93
M11-M14	6,5-16,0	71	80 176 64	4,72
M14-M18	8,5-21,0	79	80 176 65	6,03
M18-M24	12,0	85	80 176 66	9,75



### Fühlerlehren-Satz

- Blattlänge 100 mm
- Einzeln mit Größenangaben beschriftet
- Größen: 5, 10, 15, 20, 25, 30, 40, 50, 60, 70, 80, 90, 100/100

Bestell-Nr.	€/Satz
70 006 16	7,05



### Schraubenlöser-Satz 1/2", 18-teilig

- Mit Schraubendrehereinsätzen für Schlitz-, Phillips- und Innen-Sechskantschrauben
- Schraubenlöser für Hammerbetätigung zum Lösen festsitzender Schrauben, umstellbar für Rechts- und Linksgang

#### Bestehend aus:

- 5/16" Bits Schlitz: 5,5/6,5/8/12 mm
- 5/16" Bits Phillips: PH2/PH3/PH4
- 5/16" Bits Innen-Sechskant: SW 4/5/6/8/10 mm
- 5/16" Bits Torx®: T27/T30/T40/T45
- Bitadapter 1/2" Vierkant x 5/16" Sechskant, 35 mm
- 1/2" Schraubenlöser, 123 mm

Bestell-Nr.	€/Satz
80 137 57	113,63



### Taschen-Messschieber

- Mit Kreuzschnabel, angeschliffenen Schnabelenden, Tiefenmaß und Momentfeststellung
- Mit mm und Zoll-Einteilung, Nonius 1/20 und 1/128"
- In Ledertasche

Bestell-Nr.	€/Stück
70 006 17	78,03



### Digital-Messschieber

- Umschaltbar von mm auf Zoll
- Messbereich 0 - 150 mm/6"
- Mit Datenausgang (Mini-USB)
- Nullstellung in jeder Position
- Messschnäbel fein geschliffen und geläppt
- Große LCD-Anzeige (Ziffernhöhe 9 mm)
- Mit und ohne Daumenrolle einsetzbar (Austauschteil ohne Daumenrolle zur Selbstmontage wird mitgeliefert)
- Mit Kunststoffbox

Bestell-Nr.	€/Stück
70 006 18	103,19





### Abzieher KFZ, 2-armig

- Handliche, kräftige Ausführung zum Abziehen von Scheiben, Rädern, Kugellagern usw.

Spannweite [mm]	Spanntiefe [mm]	Spindelmaße Gewinde x Länge [mm]	max. Zugkraft [t]	SW [mm]	Bestell-Nr.	€/Stück
70	80	M 12 x 1,5 x 110	1,0	14	<b>80 089 46</b>	<b>37,79</b>
90	120	M 14 x 1,5 x 155	2,0	17	<b>80 089 47</b>	<b>58,57</b>
130	160	M 18 x 1,5 x 200	5,0	19	<b>80 089 48</b>	<b>78,03</b>
180	200	G 1/2 x 250	8,0	22	<b>80 089 49</b>	<b>108,10</b>



### Polklemmenabzieher 2-armig

- Ideal zum Abziehen kleiner Teile wie Batterieklemmen, Scheiben, Räder, Kugellager usw.
- Zugkraft max.: 0,5 t

Spannweite [mm]	Spanntiefe [mm]	Spindelmaße Gewinde x Länge [mm]	Bestell-Nr.	€/Stück
60	40	M 10 x 1,5 x 60	<b>80 089 43</b>	<b>20,79</b>
60	60	M 10 x 1,5 x 80	<b>80 089 44</b>	<b>20,79</b>
70	80	M 10 x 1,5 x 100	<b>80 089 45</b>	<b>28,33</b>

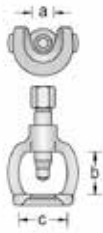

### Kugelenkabzieher

- Zum einfachen und schonenden Ausdrücken der Kugelenbolzen an Schub- und Spurstange

a [mm]	b [mm]	c [mm]	Spindelmaße [mm] Gewinde x Länge	Bestell-Nr.	€/Stück
27	60	56	M 18 x 1,5 x 80	<b>80 089 84</b>	<b>56,68</b>
37	75	78	DN 15 (G 1/2 x 110)	<b>80 089 85</b>	<b>72,66</b>



### Kugelenkabzieher

- Zum Ausdrücken der Kugelzapfen beim Ausbau von Pkw- und Lkw-Kugelen

Spannweite [mm]	Spanntiefe [mm]	Spindelmaße Gewinde x Länge [mm]	Bestell-Nr.	€/Stück
23	65	24	<b>80 089 86</b>	<b>68,13</b>
32	85	28	<b>80 089 87</b>	<b>126,14</b>

## Steckschlüssel-Satz



### 1/4" + 3/8", 50-teilig

#### Bestehend aus:

- 1/4" 2K-Umschaltknarre mit Druckknopfauflösung, 127 mm
- 1/4" Steckschlüsseleinsatz Außen-Torx®: E5/E6/E7/E8/E10, 25 mm
- 1/4" Steckschlüsseleinsatz Außen-Zwölfkant: SW 4/5/5,5/6/7/8/9/10/12/13, 25 mm
- 1/4" Steckschlüsselverlängerung: 148 mm
- 1/4" Kardanverlängerung: 55 mm
- Bitadapter 1/4" Vierkant x 1/4" Sechskant, 25 mm
- 3/8" 2K-Umschaltknarre mit Druckknopfauflösung, 200 mm
- 3/8" Steckschlüsseleinsatz Außen-Torx®: E11/E12/E14, 28 mm
- 3/8" Steckschlüsseleinsatz Außen-Zwölfkant: SW 10/11/12/13/14/15/16/17/18/19/21/22
- 3/8" Schraubendrehereinsatz Torx®: T45/T50, 49 mm
- 3/8" Steckschlüsselverlängerung: 125 mm
- 3/8" Kardanverlängerung: 76 mm
- 1/4" 2K-Bithalter mit Griff
- Bithalter 1/4" Sechskant x 1/4" Sechskant, mit Magnet, 60 mm
- 1/4" Bits Torx®: T10/T15/T20/T25/T27/T30/T40, 25 mm
- Einsatz-Halter 1/4" Sechskant x 1/4" Vierkant, 50 mm
- Einsatz-Halter 1/4" Sechskant x 3/8" Vierkant, 50 mm

Bestell-Nr. **80 064 37** €/Satz **303,56**



### 1/4" + 1/2", 81-teilig

#### Bestehend aus:

- 1/4" 2K-Umschaltknarre mit Druckknopfauflösung, 127 mm
- 1/4" Steckschlüsseleinsatz Außen-Zwölfkant: SW 4/5,5/6/7/8/9/10/12/13, 25 mm
- 1/4" Steckschlüsselverlängerung: 97 mm
- 1/4" Kardangelen: 38 mm
- Bitadapter 1/4" Vierkant x 1/4" Sechskant, 25 mm
- 1/2" 2K-Umschaltknarre mit Druckknopfauflösung, 270 mm
- 1/2" Steckschlüsseleinsatz Außen-Sechskant: SW 10/11/12/13/14/15/16/17/18/19/21/22/24/27/30/32/36
- 1/2" Kardanverlängerung: 125, 250 mm
- Bitadapter 1/2" Vierkant x 5/16 Sechskant, 35 mm
- 1/4" 2K-Bithalter mit Griff
- Bithalter 1/4" Sechskant x 1/4" Sechskant, mit Magnet, 60 mm
- 1/4" Bits Schlitz: 4/4,5/5,5/6,5, 25 mm
- 1/4" Bits Phillips: PH1/PH2/PH3, 25 mm
- 1/4" Bits Pozidriv: PZ1/PZ2/PZ3, 25 mm
- 1/4" Bits Innensechskant: SW 2/2,5/3/4/5/6/8
- 1/4" Bits Torx®: T10/T15/T20/T25/T27/T30/T40, 25 mm
- 1/4" Bits Innenvielzahn: M5/M6/M8, 25 mm
- 5/16" Bits Innensechskant: SW 3/4/5/6/8/10, 30 mm
- 5/16" Bits Torx®: T27/T30/T40/T45/T50, 35 mm
- 5/16" Bits Innenvielzahn: M5/M6/M8/M10/M12

Bestell-Nr. **80 064 49** €/Satz **405,86**



### 1/4" + 1/2", 34-teilig

#### Bestehend aus:

- 1/4" Schraubendrehereinsatz Torx®: T8/T9/T10/T15/T20/T25/T27/T30, 30,5 mm
- 1/4" Steckschlüsseleinsatz Außen-Torx®: E4/E5/E6/E7/E8/E10, 25 mm
- 1/2" Schraubendrehereinsatz Torx®: T40/T45/T50/T55/T60, 55 mm
- 1/2" Schraubendrehereinsatz Torx®: T20/T25/T27/T30/T40/T45/T50/T55/T60, 100 mm
- 1/2" Steckschlüsseleinsatz Außen-Torx®: E12/E14/E16/E18/E20/E24

Bestell-Nr. **80 064 55** €/Satz **303,56**

## Steckschlüssel-Satz



### 1/4", 16-teilig

#### Bestehend aus:

- 1/4" 2K-Umschaltknarre (siehe Tabelle)
- 1/4" Vierkant-Steckgriff, 140 mm
- 1/4" Steckschlüsseleinsatz Außen-Sechskant: SW 4/4,5/5/5,5/6/7/8/9/10/11/13, 50 mm
- 1/4" Steckschlüsselverlängerung: 55 mm
- 1/4" Kardangelen: 38 mm
- 1/4" Quergriff mit Gleitstück, 115 mm

Typ	Bestell-Nr.	€/Satz
Satz beinhaltet Knarre mit Metallscheibe, 129 mm	<b>80 070 83</b>	<b>142,91</b>
Satz beinhaltet Knarre mit Umschalthebel, 129 mm	<b>80 070 84</b>	<b>122,43</b>



### 1/4", 49-teilig

#### Bestehend aus:

- 1/4" 2K-Umschaltknarre, 129 mm
- 1/4" Steckschlüsseleinsatz Außen-Sechskant: SW 4/4,5/5/6/7/8/9/10/12/13, 50 mm
- 1/4" Steckschlüsseleinsatz Außen-Zwölfkant: SW 4/5/6/7/8/9/10/11/12/13, 25 mm
- 1/4" Steckschlüsselverlängerung: 55, 148 mm
- 1/4" Kardangelen: 38 mm
- Bitadapter 1/4" Vierkant x 1/4" Sechskant, 25 mm
- 1/4" 2K-Bithalter mit Griff
- Bithalter 1/4" Sechskant x 1/4" Sechskant, mit Magnet, 60 mm
- 1/4" Bits Schlitz: 4/6,5, 25 mm
- 1/4" Bits Phillips: PH1/PH2, 25 mm
- 1/4" Bits Pozidriv: PZ1/PZ2/PZ3, 25 mm
- 1/4" Bits Innensechskant: SW 3/4/5/6/8
- 1/4" Bits Torx®: T10/T15/T20/T25/T27/T30/T40, 25 mm
- 1/4" Bits Innenvielzahn: M5/M6/M8, 25 mm

Bestell-Nr.	€/Satz
<b>80 070 85</b>	<b>244,37</b>



### 1/4", 37-teilig

#### Bestehend aus:

- 1/4" 2K-Umschaltknarre mit Druckknopfauflösung, 127 mm
- 1/4" Steckschlüsseleinsatz Außen-Zwölfkant: SW 4/5/6/7/8/9/10/11/12/13, 25 mm
- 1/4" Steckschlüsselverlängerung: 97 mm
- Bitadapter 1/4" Vierkant x 1/4" Sechskant, 25 mm
- 1/4" 2K-Bithalter mit Griff
- Bithalter 1/4" Sechskant x 1/4" Sechskant, mit Magnet, 60 mm
- 1/4" Bits Schlitz: 4/5,5/6,5, 25 mm
- 1/4" Bits Phillips: PH1/PH2, 25 mm
- 1/4" Bits Pozidriv: PZ1/PZ2/PZ3, 25 mm
- 1/4" Bits Innensechskant: SW 3/4/5/6, 25 mm
- 1/4" Bits Torx®: T10/T15/T20/T25/T27/T30/T40, 25 mm
- 1/4" Bits Innenvielzahn: M5/M6/M8, 25 mm

Bestell-Nr.	€/Satz
<b>80 137 19</b>	<b>113,63</b>



### 1/4", 15-teilig

#### Bestehend aus:

- 1/4" Steckschlüsseleinsatz Außen-Torx®: E4/E5/E6/E7/E8/E10, 25 mm
- 1/4" Schraubendrehereinsatz Torx®: T8/T9/T10/T15/T20/T25/T27/T30/T40, 25 mm

Bestell-Nr.	€/Satz
<b>80 070 87</b>	<b>96,01</b>



### 3/8", 16-teilig

#### Bestehend aus:

- 3/8" 2K-Umschaltknarre mit Druckknopfauflösung, 200 mm
- 3/8" Steckschlüsseleinsatz Außen-Sechs- oder Zwölfkant (siehe Tabelle): SW 6/7/8/9/10/11/12/13/14/15/16/17/18/19
- 3/8" Steckschlüsselverlängerung: 125 mm

Typ	Bestell-Nr.	€/Satz
Satz beinhaltet Außen-Sechskant Steckschlüsseleinsätze	<b>80 064 30</b>	<b>164,04</b>
Satz beinhaltet Außen-Zwölfkant Steckschlüsseleinsätze	<b>80 064 31</b>	<b>168,26</b>



### 3/8", 22-teilig

#### Bestehend aus:

- 3/8" 2K-Umschaltknarre mit Druckknopfauflösung, 200 mm
- 3/8" Steckschlüsseleinsatz Außen-Sechs- oder Zwölfkant (siehe Tabelle): SW 6/7/8/9/10/11/12/13/14/15/16/17/18/19/20/21/22
- 3/8" Steckschlüsselverlängerung: 125, 250 mm
- 3/8" Kardangelen: 50 mm
- 3/8" Quergriff mit Gleitstück: 163 mm

Typ	Bestell-Nr.	€/Satz
Satz beinhaltet Außen-Sechskant Steckschlüsseleinsätze	<b>80 064 32</b>	<b>210,55</b>
Satz beinhaltet Außen-Zwölfkant Steckschlüsseleinsätze	<b>80 064 33</b>	<b>223,24</b>

## Steckschlüssel-Satz



○  
**1/2", 13-teilig**

- Bestehend aus:**
- 1/2" 2K-Umschaltknarre mit Druckknopfauflösung, 270 mm
  - 1/2" Steckschlüsseleinsatz Außen-Sechskant: SW 10/12/13/14/15/16/17/18/19/22/24
  - 1/2" Steckschlüsselverlängerung: 125 mm

Bestell-Nr.	€/Satz
<b>80 064 42</b>	<b>142,91</b>



○  
**1/2", 19-teilig**

- Bestehend aus:**
- 1/2" 2K-Umschaltknarre mit Metallscheibe, 270 mm
  - 1/2" Steckschlüsseleinsatz Außen-Sechskant: SW 8/9/10/11/12/13/14/15/16/17/18/19/21/22/24
  - 1/2" Steckschlüsselverlängerung: 125, 250 mm
  - 1/2" Kardangelen: 72 mm

Bestell-Nr.	€/Satz
<b>80 064 43</b>	<b>193,64</b>



○  
**1/2", 23-teilig**

- Bestehend aus:**
- 1/2" 2K-Umschaltknarre mit Druckknopfauflösung, 270 mm
  - 1/2" Steckschlüsseleinsatz Außen-Sechskant: SW 8/9/10/11/12/13/14/15/16/17/18/19/21/22/24/27/30/32
  - 1/2" Steckschlüsselverlängerung: 125, 250 mm
  - 1/2" Kardangelen: 72 mm
  - 1/2" Quergriff mit Gleitstück: 292 mm

Bestell-Nr.	€/Satz
<b>80 834 01</b>	<b>219,84</b>



○  
**1/2", 28-teilig**

- Bestehend aus:**
- 1/2" 2K-Umschaltknarre mit Druckknopfauflösung, 270 mm
  - 1/2" Steckschlüsseleinsatz Außen-Sechskant: SW 10/11/12/13/14/15/16/17/18/19/20/21/22/23/24/26/27/28/30/32/33/34/36
  - 1/2" Steckschlüsselverlängerung: 125, 250 mm
  - 1/2" Kardangelen: 72 mm
  - 1/2" Quergriff mit Gleitstück: 292 mm

Bestell-Nr.	€/Satz
<b>80 064 44</b>	<b>261,28</b>



●  
**1/2", 11-teilig**

- Bestehend aus:**
- 1/2" 2K-Umschaltknarre mit Druckknopfauflösung, 270 mm
  - 1/2" Steckschlüsseleinsatz Innen-Sechskant: SW 5/6/7/8/9/10/12/14/17
  - 1/2" Steckschlüsselverlängerung: 250 mm

Bestell-Nr.	€/Satz
<b>80 064 45</b>	<b>138,67</b>



★ ★ ● ○  
**1/2", 42-teilig**

- Bestehend aus:**
- 1/2" 2K-Umschaltknarre mit Druckknopfauflösung, 270 mm
  - 1/2" Steckschlüsseleinsatz Außen-Torx®: E10/E12/E14/E16/E18/E20/E24
  - 1/2" Steckschlüsseleinsatz Außen-Sechskant: SW 10/11/12/13/14/15/16/17/18/19/21/22/24/27/30/32
  - 1/2" Schraubendrehereinsatz Torx®: T20/T25/T27/T30/T40/T45/T50/T55/T60, 55 mm
  - 1/2" Schraubendrehereinsatz Innen-Sechskant: SW 5/6/7/8/9/10/12/14/17, 60 mm
  - 1/2" Kardanverlängerung: 250 mm

Bestell-Nr.	€/Satz
<b>80 064 47</b>	<b>371,20</b>



○  
**1/2", 31-teilig**

- Bestehend aus:**
- 1/2" 2K-Umschaltknarre mit Druckknopfauflösung, 270 mm
  - 1/2" Steckschlüsseleinsatz Außen-Zwölfkant: SW 11/13/14/17/19/22/24/27/30/32
  - 1/2" Steckschlüsseleinsatz Außen-Zwölfkant: SW 3/8; 13/32; 7/16; 1/2; 9/16; 19/32; 5/8; 11/16; 3/4; 25/32; 13/16; 7/8; 15/16; 1; 1 1/16; 1 1/8"
  - 1/2" Steckschlüsselverlängerung: 125, 250 mm
  - 1/2" Kardangelen: 72 mm
  - 1/2" Quergriff mit Gleitstück: 292 mm

Bestell-Nr.	€/Satz
<b>80 064 58</b>	<b>303,56</b>



○  
**1/2", 14-teilig**

- Bestehend aus:**
- Durchsteck-Umschaltknarre mit Innen-Sechskantaufnahme (SW 19), 270 mm
  - Durchsteckereinsätze Außen-Sechskant mit Sechskantantrieb: SW 10/11/12/13/14/15/16/17/18/19/21/22/24

Bestell-Nr.	€/Satz
<b>80 064 59</b>	<b>210,55</b>



## Steckschlüssel-Satz



### 1/2", 15-teilig

#### Bestehend aus:

- 1/2" Steckschlüsseinsatz Außen-Zwölfkant: SW 10/12/13/14/15/16/17/18/19/21/22/24/27/30/32

Bestell-Nr.	€/Satz
<b>80 064 50</b>	<b>219,00</b>



### 1/2", 9-teilig

#### Bestehend aus:

- 1/2" Schraubendrehereinsatz Innen-Sechskant: SW 5/6/7/8/9/10/12/14/17, 60 mm

Bestell-Nr.	€/Satz
<b>80 137 30</b>	<b>80,33</b>



### 1/2", 15-teilig

#### Bestehend aus:

- 1/2" Schraubendrehereinsatz Innen-Sechskant, kurz: SW 5/6/7/8/9/10/12/14/17, 60 mm
- 1/2" Schraubendrehereinsatz Innen-Sechskant, lang: SW 5/6/8/10/12/14

Bestell-Nr.	€/Satz
<b>80 064 53</b>	<b>126,00</b>



### 1/2", 9-teilig

#### Bestehend aus:

- 1/2" Steckschlüsseinsatz Außen-Torx®: E10/E11/E12/E14/E16/E18/E20/E24
- Vergrößerungsstück 3/8" Vierkant x 1/2" Vierkant

Bestell-Nr.	€/Satz
<b>80 064 54</b>	<b>81,91</b>



### 1/2", 17-teilig

#### Bestehend aus:

- Schraubendrehereinsatz Innen-Torx®: T20, T25, T27, T30, T40, T45, T50, T55, T60
- Steckschlüsseinsatz Außen-Torx®: E10, E11, E12, E14, E16, E18, E20, E24

Bestell-Nr.	€/Satz
<b>80 088 54</b>	<b>193,64</b>



### 1/2", 9-teilig

#### Bestehend aus:

- 1/2" Schraubendrehereinsatz Torx®: T20/T25/T27/T30/T40/T45/T50/T55/T60, 55 mm

Bestell-Nr.	€/Satz
<b>80 137 31</b>	<b>100,41</b>



### 1/2", 18-teilig

#### Bestehend aus:

- 1/2" Schraubendrehereinsatz Torx®, kurz: T20/T25/T27/T30/T40/T45/T50/T55/T60, 55 mm
- 1/2" Schraubendrehereinsatz Torx®, lang: T20/T25/T27/T30/T40/T45/T50/T55/T60, 100 mm

Bestell-Nr.	€/Satz
<b>80 088 53</b>	<b>197,86</b>



### 3/4", 14-teilig

#### Bestehend aus:

- 3/4" Knarre (siehe Tabelle)
- 3/4" Steckschlüsseinsatz Außen-Sechskant: SW 22/24/27/30/32/36/38/41/46/50
- 3/4" Steckschlüsselverlängerung: 200, 400 mm
- 3/4" Quergriff mit Gleitstück: 500 mm

Typ	Bestell-Nr.	€/Satz
Satz beinhaltet Zahnradknarre mit Durchsteckvierkant, 720 mm	<b>80 064 60</b>	<b>328,92</b>
Satz beinhaltet Knarre mit Metallscheibe, 720 mm	<b>80 109 90</b>	<b>320,47</b>



### 3/4", 16-teilig

#### Bestehend aus:

- 3/4" Knarre (siehe Tabelle)
- 3/4" Steckschlüsseinsatz Außen-Sechskant: SW 22/24/27/30/32/36/38/41/46/50/55/60
- 3/4" Steckschlüsselverlängerung: 200, 400 mm
- 3/4" Quergriff mit Gleitstück: 500 mm

Typ	Bestell-Nr.	€/Satz
Satz beinhaltet Zahnradknarre mit Durchsteckvierkant, 720 mm	<b>80 064 61</b>	<b>481,12</b>
Satz beinhaltet Knarre mit Metallscheibe, 720 mm	<b>80 064 62</b>	<b>405,02</b>



### 3/4", 25-teilig

#### Bestehend aus:

- 3/4" Umschaltknarre mit Metallscheibe, 510 mm
- 3/4" Steckschlüsseinsatz Außen-Zwölfkant: SW 22/24/27/30/32/36/41/46/50
- 3/4" Steckschlüsseinsatz Außen-Zwölfkant: SW 7/8; 15/16; 1; 1 1/16; 1 1/8; 1 1/4; 1 5/16; 1 3/8; 1 1/2; 1 11/16; 1 7/8; 2"
- 3/4" Steckschlüsselverlängerung: 200, 400 mm
- 3/4" Quergriff mit Gleitstück: 500 mm

Bestell-Nr.	€/Satz
<b>80 064 63</b>	<b>591,04</b>



### Kraftschrauber-Satz 1/2", 5-teilig

#### Bestehend aus:

- 1/2" Kraftschraubereinsatz Außen-Sechskant: SW 10/13/17/19/24

Bestell-Nr.	€/Satz
<b>80 174 81</b>	<b>41,21</b>



### Umschaltknarre

- Mit Kugelarretierung
- Feinverzahnt, mit Umschalthebel und Druckknopfauslösung

Antrieb	Länge [mm]	Bestell-Nr.	€/Stück
1/4"	127	<b>80 834 02</b>	<b>35,18</b>
3/8"	200	<b>80 088 14</b>	<b>46,61</b>
1/2"	270	<b>80 088 50</b>	<b>46,61</b>



### Umschaltknarre mit Metallscheibe

- Mit Kugelarretierung
- Feinverzahnt, mit Umschalthebel und Druckknopfauslösung

Antrieb	Länge [mm]	Bestell-Nr.	€/Stück
1/4"	129	<b>80 108 71</b>	<b>32,54</b>
3/8"	200	<b>80 170 82</b>	<b>39,38</b>
1/2"	270	<b>80 109 59</b>	<b>35,18</b>



### Zahnradknarre mit Durchsteckvierkant

- Mit Kugelarretierung
- Mit Durchsteckvierkant, mittelfein verzahnt und robust

Antrieb	Länge [mm]	Bestell-Nr.	€/Stück
1/4"	129	<b>80 108 70</b>	<b>23,82</b>
3/8"	200	<b>80 088 15</b>	<b>30,23</b>
1/2"	270	<b>80 109 60</b>	<b>30,77</b>

### Umschaltknarre

- Mit Kugelarretierung
- Mit tiefergelegtem Umschalthebel, Arretierung bei Mittenstellung

Antrieb	Typ	Länge [mm]	Bestell-Nr.	€/Stück
1/4"	Ohne Druckknopfauslösung	129	<b>80 070 89</b>	<b>45,80</b>
3/8"	Mit Druckknopfauslösung	200	<b>80 172 08</b>	<b>54,96</b>
1/2"	Mit Druckknopfauslösung	270	<b>80 109 57</b>	<b>52,77</b>
1/2"	Mit Druckknopfauslösung, lange Ausführung	350	<b>80 839 41</b>	<b>66,06</b>



### Gelenk-Umschaltknarre mit Metallscheibe

- Mit Kugelarretierung
- Mit griffiger Metallschaltzscheibe, feinverzahnt
- Länge (mm): 282

Antrieb	Bestell-Nr.	€/Stück
3/8"	<b>80 170 83</b>	<b>64,12</b>
1/2"	<b>80 171 28</b>	<b>59,54</b>



### Umschaltknarre 1/2" mit Auslöseknopf, gekröpft

- Feinverzahnt, mit Umschalthebel und Druckknopfauslösung
- Länge (mm): 270

Bestell-Nr.	€/Stück
<b>80 171 27</b>	<b>64,12</b>



### Durchsteck-Umschaltknarre 1/2" mit Innensechskantaufnahme

- Feinverzahnt, mit Umschalthebel
- Länge (mm): 270
- Zur speziellen Verwendung von Durchsteckeinsätzen (80 172 13-25)

Bestell-Nr.	€/Stück
<b>80 171 26</b>	<b>59,54</b>



### Bit-Umschaltknarre 1/4"

- Feinverzahnt, mit Umschalthebel
- Mit Rändelkopf zum Schnelldreher oder Gegenhalten
- Länge (mm): 127

Bestell-Nr.	€/Stück
<b>80 172 73</b>	<b>50,38</b>



### Quergriffknarre 1/4"

- Mit Kugelarretierung
- Länge (mm): 140

Bestell-Nr.	€/Stück
<b>80 070 90</b>	<b>27,47</b>

### Knarre mit Aufsteckrohr

Typ	Antrieb	Länge [mm]	Bestell-Nr.	€/Stück
mit Umschalthebel	3/4"	620	<b>80 171 97</b>	<b>126,00</b>
mit Metallscheibe	3/4"	620	<b>80 070 91</b>	<b>122,43</b>
mit Durchsteckvierkant	1"	720	<b>80 088 82</b>	<b>142,91</b>
mit Metallscheibe	1"	720	<b>80 174 31</b>	<b>185,18</b>
mit Umschalthebel	1"	810	<b>80 037 75</b>	<b>151,36</b>



### Knarre 3/4"

- Für handbetätigte Verbindungsteile mit Vierkantantrieb nach DIN 3120 - D 20, ISO 1174 mit Stiftsicherung

Typ	Länge [mm]	Bestell-Nr.	€/Stück
mit Metallscheibe	510	<b>80 109 82</b>	<b>79,26</b>
mit Durchsteckvierkant	510	<b>80 109 81</b>	<b>71,87</b>



### Stahlbauknarre Doppelsechskant, umschaltbar

- Umschaltknarre mit 2 Schlüsselweiten, Doppelsechskant, und Zentrierspitze
- Besonders geeignet für den Stahl- und Gerüstbau

SW [mm]	Länge [mm]	Bestell-Nr.	€/Stück
17 x 19	315	<b>80 174 33</b>	<b>36,65</b>
19 x 22	315	<b>80 088 87</b>	<b>45,80</b>
19 x 24	365	<b>80 174 34</b>	<b>45,80</b>
24 x 30	402	<b>80 174 35</b>	<b>96,01</b>
27 x 32	402	<b>80 174 36</b>	<b>96,01</b>
36 x 41	402	<b>80 174 37</b>	<b>134,45</b>



## Steckschlüsseleinsätze 1/4"



**6-kant, metrisch, kurz**

SW [mm]	Länge [mm]	Bestell-Nr.	€/Stück
4,0	25	80 108 39	4,46
4,5	25	80 108 40	4,56
5,0	25	80 108 41	4,67
5,5	25	80 108 42	4,76
6,0	25	80 108 43	4,86
7,0	25	80 108 44	4,76
8,0	25	80 108 45	4,94
9,0	25	80 108 46	5,25
10,0	25	80 108 47	5,15
11,0	25	80 108 48	5,45
12,0	25	80 108 49	5,55
13,0	25	80 108 50	5,42
14,0	25	80 108 51	5,75



**6-kant, metrisch, lang**

SW [mm]	Länge [mm]	Bestell-Nr.	€/Stück
4,0	50	80 087 13	13,74
4,5	50	80 087 14	13,92
5,0	50	80 087 15	14,01
5,5	50	80 087 16	14,11
6,0	50	80 087 17	14,20
7,0	50	80 087 18	14,29
8,0	50	80 087 19	14,38
9,0	50	80 087 20	14,47
10,0	50	80 087 21	14,08
11,0	50	80 087 22	15,11
12,0	50	80 087 23	15,39
13,0	50	80 087 24	14,95



**12-kant, metrisch, kurz**

SW [mm]	Länge [mm]	Bestell-Nr.	€/Stück
4,0	25	80 170 54	4,46
4,5	25	80 070 73	4,56
5,0	25	80 170 56	4,67
5,5	25	80 170 57	4,76
6,0	25	80 170 58	4,86
7,0	25	80 170 59	4,95
8,0	25	80 170 60	5,15
9,0	25	80 170 61	5,25
10,0	25	80 170 62	5,15
11,0	25	80 170 63	5,45
12,0	25	80 170 64	5,55
13,0	25	80 170 65	5,64
14,0	25	80 170 66	5,75



**Außen-Torx®, metrisch, kurz**

Torx® E	Länge [mm]	Bestell-Nr.	€/Stück
E4	25	80 087 25	7,92
E5	25	80 087 26	7,92
E6	25	80 087 27	7,92
E7	25	80 087 28	7,92
E8	25	80 087 29	7,92
E10	25	80 087 30	7,92



**Innen-Torx®, metrisch, kurz**

Torx®	Länge [mm]	Bestell-Nr.	€/Stück
T8	37	80 108 61	7,23
T9	37	80 108 62	7,23
T10	37	80 170 67	7,23
T15	37	80 170 68	7,23
T20	37	80 170 69	7,23
T25	37	80 170 70	7,23
T27	37	80 170 71	7,23
T30	37	80 170 72	7,23
T40	37	80 170 73	7,53



**Innen-Torx®, metrisch, mit Kugelkopf, kurz**

Torx®	Länge [mm]	Bestell-Nr.	€/Stück
T15	37	80 108 64	8,56
T20	37	80 108 65	8,91
T25	37	80 108 66	9,90
T27	37	80 108 67	9,90
T30	37	80 108 68	8,91
T40	37	80 108 69	10,40



**Schlitz, metrisch, kurz**

SW [mm]	Länge [mm]	Bestell-Nr.	€/Stück
4,0	28	80 087 31	7,53
5,5	28	80 087 32	7,53
6,5	28	80 087 33	7,53
8,0	28	80 087 34	7,53



**Phillips, metrisch, kurz**

SW [mm]	Länge [mm]	Bestell-Nr.	€/Stück
PH1	28	80 108 52	6,93
PH2	28	80 108 53	6,93
PH3	28	80 108 54	6,93
PH4	28	80 108 55	6,93



**Pozidriv, metrisch, kurz**

SW [mm]	Länge [mm]	Bestell-Nr.	€/Stück
PZ1	28	80 087 35	7,92
PZ2	28	80 087 36	7,92
PZ3	28	80 087 37	7,92
PZ4	28	80 087 38	7,92



**Innen-Sechskant, metrisch, kurz**

SW [mm]	Länge [mm]	Bestell-Nr.	€/Stück
3,0	28	80 108 56	6,44
4,0	28	80 108 57	6,18
5,0	28	80 108 58	6,44
6,0	28	80 108 59	6,44
8,0	28	80 108 60	6,93



**Innen-Sechskant, metrisch, lang**

SW [mm]	Länge [mm]	Bestell-Nr.	€/Stück
3,0	60	80 170 74	8,42
4,0	60	80 170 75	8,42
5,0	60	80 170 76	8,42
6,0	60	80 170 77	8,42
8,0	60	80 170 78	8,91



**Innen-Sechskant, metrisch, mit Kugelkopf, kurz**

SW [mm]	Länge [mm]	Bestell-Nr.	€/Stück
4,0	37	80 170 79	7,44
5,0	37	80 170 80	7,44
6,0	37	80 170 81	7,44

## Steckschlüsseleinsätze 3/8"



**6-kant, metrisch, kurz**

SW [mm]	Länge [mm]	Bestell-Nr.	€/Stück
6,0	28	80 087 43	6,84
7,0	28	80 087 44	6,84
8,0	28	80 087 45	6,84
9,0	28	80 087 46	6,84
10,0	28	80 087 47	6,93
11,0	28	80 087 48	6,93
12,0	28	80 087 49	6,93
13,0	28	80 087 50	6,93
14,0	29	80 087 51	7,23
15,0	30	80 087 52	7,23
16,0	30	80 087 53	7,23
17,0	30	80 087 54	7,92
18,0	23	80 087 55	7,92
19,0	30	80 087 56	7,92
20,0	31	80 087 57	8,91
21,0	31	80 087 58	8,91
22,0	32	80 087 59	9,90
24,0	33	80 070 92	12,67



**12-kant, metrisch, kurz**

SW [mm]	Länge [mm]	Bestell-Nr.	€/Stück
6,0	28	80 170 84	6,84
7,0	28	80 170 85	6,84
8,0	28	80 170 86	6,84
9,0	28	80 170 87	6,84
10,0	28	80 170 88	6,93
11,0	28	80 170 89	6,93
12,0	28	80 170 90	6,93
13,0	28	80 170 91	6,93
14,0	29	80 170 92	7,23
15,0	30	80 170 93	7,23
16,0	30	80 170 94	7,23
17,0	30	80 170 95	7,92
18,0	30	80 170 96	7,92
19,0	30	80 170 97	7,92
20,0	31	80 170 98	8,91
21,0	31	80 170 99	8,91
22,0	32	80 171 00	9,90
24,0	33	80 171 01	12,67



**12-kant, metrisch, lang**

SW [mm]	Länge [mm]	Bestell-Nr.	€/Stück
10,0	63,5	80 087 60	13,74
11,0	63,5	80 087 61	14,01
12,0	63,5	80 087 62	14,20
13,0	63,5	80 087 63	14,47
14,0	63,5	80 087 64	16,03
15,0	63,5	80 087 65	16,50
16,0	63,5	80 087 66	16,94
17,0	63,5	80 087 67	17,39
18,0	63,5	80 087 68	17,86
19,0	63,5	80 087 69	18,32
20,0	63,5	80 087 70	18,79
21,0	63,5	80 087 71	19,23
22,0	63,5	80 087 72	19,70



**Außen-Torx®, metrisch, kurz**

Torx® E	Länge [mm]	Bestell-Nr.	€/Stück
E5	28	80 087 73	9,90
E6	28	80 087 74	9,90
E7	28	80 087 75	9,90
E8	28	80 087 76	9,90
E10	28	80 087 77	9,90
E11	28	80 087 78	9,90
E12	28	80 087 79	9,90
E14	28	80 087 80	9,90



## Steckschlüsseleinsätze 3/8"



### Innen-Torx®, metrisch, kurz

Torx®	Länge [mm]	Bestell-Nr.	€/Stück
T20	49	80 087 81	10,71
T25	49	80 087 82	10,71
T27	49	80 087 83	10,71
T30	49	80 087 84	10,71
T40	49	80 087 85	10,71
T45	49	80 087 86	10,91
T50	49	80 087 87	10,71



### Innen-Torx®, metrisch, lang

Torx®	Länge [mm]	Bestell-Nr.	€/Stück
T20	94	80 171 02	11,40
T25	94	80 171 03	11,40
T27	94	80 171 04	11,40
T30	94	80 171 05	11,40
T40	94	80 171 06	12,99
T45	94	80 171 07	12,99
T50	94	80 171 08	12,99



### Schlitz, metrisch, kurz

SW [mm]	Länge [mm]	Bestell-Nr.	€/Stück
5,5	55	80 087 88	11,69
6,5	55	80 087 89	15,29
8,0	55	80 087 90	13,74
10,0	55	80 087 91	14,27
12,0	55	80 087 92	13,74



### Phillips, metrisch, kurz

Größe	Länge [mm]	Bestell-Nr.	€/Stück
PH1	55	80 087 93	12,99
PH2	55	80 087 94	12,99
PH3	55	80 087 95	12,99



### Pozidriv, metrisch, kurz

Größe	Länge [mm]	Bestell-Nr.	€/Stück
PZ1	55	80 087 96	14,79
PZ2	55	80 087 97	14,79
PZ3	55	80 087 98	14,79



### Innen-Sechskant, metrisch, kurz

Größe	Länge [mm]	Bestell-Nr.	€/Stück
4,0	47	80 087 99	7,44
5,0	47	80 088 00	7,44
6,0	47	80 088 01	7,44
7,0*	47	80 088 02	7,92
8,0	49	80 088 03	7,92
10,0	49	80 088 04	7,92



### Innen-Sechskant, metrisch, lang

Größe	Länge [mm]	Bestell-Nr.	€/Stück
4,0	95	80 088 05	11,40
5,0	95	80 088 06	11,40
6,0	95	80 088 07	11,40
7,0	95	80 088 08	12,67
8,0	95	80 088 09	12,67
10,0	95	80 088 10	12,67



### Innen-Sechskant, mit Kugelkopf, metrisch, lang

SW [mm]	Länge [mm]	Bestell-Nr.	€/Stück
4,0	132	80 171 16	13,53
5,0	132	80 171 17	13,53
6,0	132	80 171 18	13,53
8,0	134	80 171 19	13,74
10,0	134	80 171 20	14,79



### Innen-Vielzahn XZN, metrisch, kurz

Größe	Länge [mm]	Bestell-Nr.	€/Stück
M5	49	80 088 11	13,56
M6	49	80 088 12	13,56
M8	49	80 088 13	13,56
M10	49	80 171 21	15,11



### Innen-Vielzahn XZN, metrisch, lang

Größe	Länge [mm]	Bestell-Nr.	€/Stück
M6	94	80 171 22	13,56
M8	94	80 171 23	13,56
M10	94	80 171 24	14,20

## Steckschlüsseleinsätze 1/2"



### 6-kant, metrisch, kurz

Größe	Länge [mm]	Bestell-Nr.	€/Stück
8,0*	38	80 109 32	6,24
9,0*	38	80 109 33	6,24
10,0	38	80 109 34	6,24
11,0	38	80 109 35	6,33
12,0	38	80 109 36	6,44
13,0	38	80 109 37	6,38
14,0	38	80 109 38	6,93
15,0	39,5	80 109 39	7,04
16,0	39,5	80 109 40	7,13
17,0	39,5	80 109 41	7,14
18,0	39,5	80 109 42	7,62
19,0	40	80 109 43	7,41
20,0	40	80 109 44	8,13
21,0	41,5	80 109 45	8,73
22,0	41,5	80 109 46	8,82
23,0	41,5	80 109 47	8,91
24,0	41,5	80 109 48	8,56
25,0	41,5	80 109 49	9,71
26,0	41,5	80 109 50	9,90
27,0	41,5	80 109 51	11,40
28,0	43	80 109 52	12,90
29,0*	43	80 109 53	12,99
30,0	43	80 109 54	12,99
32,0	44,5	80 109 55	13,20
34,0*	44,5	80 109 56	14,06
36,0*	44,5	80 126 30	16,50

(\*nicht genormt)



### 6-kant, metrisch, lang

SW [mm]	Länge [mm]	Bestell-Nr.	€/Stück
10,0	77	80 171 29	14,20
11,0	77	80 171 30	14,20
12,0	77	80 171 31	14,66
13,0	77	80 171 32	14,66
14,0	77	80 171 33	15,57
15,0	77	80 171 34	15,57
16,0	77	80 171 35	15,85
17,0	77	80 171 36	15,85
18,0	82	80 171 37	16,03
19,0	82	80 171 38	16,03
21,0	82	80 171 39	19,23
22,0	82	80 171 40	19,70
24,0	82	80 171 41	20,15
27,0	82	80 171 42	20,88
30,0	82	80 171 43	21,98
32,0	82	80 070 77	23,63
34,0	82	80 070 78	24,74

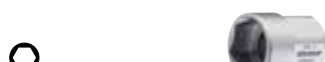

### 6-kant, metrisch, für Durchsteck-Umschaltknarre, kurz

• Zur Verwendung mit Durchsteck-Umschaltknarre 80 171 26

SW [mm]	Länge [mm]	Bestell-Nr.	€/Stück
10,0	24,0	80 172 13	14,27
11,0	24,0	80 172 14	14,58
12,0	25,0	80 172 15	14,58
13,0	25,0	80 172 16	14,58
14,0	25,0	80 172 17	14,58
15,0	26,5	80 172 18	14,79
16,0	26,5	80 172 19	14,79
17,0	27,0	80 172 20	14,79
18,0	31,0	80 172 21	14,79
19,0	31,0	80 172 22	13,74
21,0	33,0	80 172 23	13,74
22,0	33,0	80 172 24	13,74
24,0	33,0	80 172 25	14,47



### 12-kant, metrisch, kurz

SW [mm]	Länge [mm]	Bestell-Nr.	€/Stück
8,0	38	80 171 44	6,24
9,0	38	80 171 45	6,24
10,0	38	80 171 46	6,24
11,0	38	80 171 47	6,33
12,0	38	80 171 48	6,44
13,0	38	80 171 49	6,65
14,0	38	80 171 50	6,93
15,0	39,5	80 171 51	7,04
16,0	39,5	80 171 52	7,13
17,0	39,5	80 171 53	7,44
18,0	39,5	80 171 54	7,62
19,0	40	80 171 55	7,73
20,0	40	80 171 56	8,13
21,0	41,5	80 171 57	8,73
22,0	41,5	80 171 58	8,82
23,0	41,5	80 171 59	8,91
24,0	41,5	80 171 60	8,91
25,0	41,5	80 171 61	9,71
26,0	41,5	80 171 62	9,90
27,0	41,5	80 171 63	11,40
28,0	43	80 171 64	12,90
29,0	43	80 171 65	12,99
30,0	43	80 171 66	12,99
32,0	44,5	80 171 67	13,20
33,0	44,5	80 171 68	14,06
34,0	44,5	80 171 69	14,06
36,0	44,5	80 171 70	16,50

## Steckschlüsseleinsätze 1/2"



### 12-kant, metrisch, lang

SW [mm]	Länge [mm]	Bestell-Nr.	€/Stück
10,0	77	80 088 24	14,20
12,0	77	80 088 25	14,66
13,0	77	80 088 26	14,66
14,0	77	80 088 27	15,57
15,0	77	80 088 28	15,57
16,0	77	80 088 29	15,85
17,0	77	80 088 30	15,85
18,0	82	80 088 31	16,03
19,0	82	80 088 32	16,03
21,0	82	80 088 33	19,23
22,0	82	80 088 34	19,70
24,0	82	80 088 35	20,15
27,0	82	80 088 36	20,88
30,0	82	80 088 37	21,98
32,0	82	80 088 38	23,63
34,0	82	80 171 71	24,74



### Außen-Torx®, metrisch, kurz

Torx® E	Länge [mm]	Bestell-Nr.	€/Stück
E10	38	80 109 24	9,42
E11	38	80 109 25	9,42
E12	38	80 109 26	9,42
E14	38	80 109 27	9,90
E16	38	80 109 28	9,90
E18	40	80 109 29	10,40
E20	40	80 109 30	10,40
E24	41,5	80 109 31	13,74



### Innen-Torx®, metrisch, kurz

Torx®	Länge [mm]	Bestell-Nr.	€/Stück
T20	55	80 109 15	13,20
T25	55	80 109 16	13,20
T27	55	80 109 17	13,20
T30	55	80 109 18	13,20
T40	55	80 109 19	13,50
T45	55	80 109 20	14,27
T50	55	80 109 21	14,58
T55	55	80 109 22	16,03
T60	55	80 109 23	16,03



### Innen-Torx®, metrisch, lang

Torx®	Länge [mm]	Bestell-Nr.	€/Stück
T20	100	80 126 20	13,74
T25	100	80 126 21	13,74
T27	100	80 126 22	13,74
T30	100	80 126 23	13,46
T40	100	80 126 24	14,20
T45	100	80 126 25	14,66
T50	100	80 126 26	14,92
T55	100	80 126 27	19,23
T60	100	80 126 28	19,23
T70	100	80 171 72	23,35



### Innen-Torx® mit Bohrung, metrisch, kurz

Torx®	Länge [mm]	Bestell-Nr.	€/Stück
T20	55	80 171 73	14,38
T25	55	80 171 74	14,38
T27	55	80 171 75	14,38
T30	55	80 171 76	14,38
T40	55	80 171 77	15,57
T45	55	80 171 78	15,57
T50	55	80 171 79	15,85
T55	55	80 171 80	20,15
T60	55	80 171 81	21,06



### Schlitz, metrisch, kurz

SW [mm]	Länge [mm]	Bestell-Nr.	€/Stück
6,5	60	80 088 39	16,50
8,0	60	80 088 40	14,79
10,0	60	80 088 41	14,79
12,0	60	80 088 42	13,27
14,0	60	80 088 43	15,57
16,0	60	80 088 44	16,32
18,0	60	80 088 45	16,50



### Phillips, metrisch, kurz

SW [mm]	Länge [mm]	Bestell-Nr.	€/Stück
PH2	60	80 108 81	13,20
PH3	60	80 108 82	13,20
PH4	60	80 108 83	13,20



### Pozidriv, metrisch, kurz

SW [mm]	Länge [mm]	Bestell-Nr.	€/Stück
PZ2	60	80 088 46	13,20
PZ3	60	80 088 47	13,20
PZ4	60	80 088 48	14,06



### Innen-Sechskant, metrisch, kurz

SW [mm]	Länge [mm]	Bestell-Nr.	€/Stück
4,0	60	80 108 93	7,92
5,0	60	80 108 94	7,92
6,0	60	80 108 95	7,80
7,0	60	80 108 96	8,13
8,0	60	80 108 97	8,42
9,0	60	80 108 98	8,42
10,0	60	80 108 99	8,42
12,0	60	80 109 00	9,42
14,0	60	80 109 01	10,80
17,0	60	80 109 02	13,74
19,0	60	80 109 03	14,27



### Innen-Sechskant, metrisch, lang

SW [mm]	Länge [mm]	Bestell-Nr.	€/Stück
5,0	90	80 109 04	10,40
5,0	180	80 109 05	10,91
6,0	90	80 109 06	9,90
6,0	140	80 109 07	10,91
6,0	160	80 109 08	11,40
7,0	100	80 109 09	9,90
7,0	140	80 171 82	10,40
8,0	90	80 109 10	9,90
8,0	120	80 109 11	10,91
8,0	140	80 171 83	10,91
9,0	140	80 171 84	10,91
10,0	140	80 109 12	12,67
12,0	140	80 109 13	13,74
14,0	140	80 109 14	13,74



### Innen-Sechskant, metrisch, mit Kugelkopf, kurz

SW [mm]	Länge [mm]	Bestell-Nr.	€/Stück
6,0	60	80 171 85	9,21
7,0	60	80 171 86	9,42
8,0	60	80 171 87	9,90
10,0	60	80 171 88	10,91
12,0	60	80 171 89	13,20
14,0	60	80 171 90	14,79



### Innen-Sechskant, metrisch, mit Kugelkopf, lang

SW [mm]	Länge [mm]	Bestell-Nr.	€/Stück
6,0	140	80 171 91	13,74
7,0	140	80 171 92	14,27
8,0	140	80 171 93	14,79
10,0	140	80 171 94	14,20
12,0	140	80 171 95	15,57
14,0	140	80 171 96	22,44



### für Innen-Vielzahn-Schrauben XZN

SW [mm]	Länge [mm]	Bestell-Nr.	€/Stück
M5	55	80 108 84	13,27
M6	55	80 108 85	13,27
M8	55	80 108 86	13,27
M10	55	80 108 87	13,74
M12	55	80 108 88	14,92
M14	57	80 834 06	15,57



### für Innen-Vielzahn-Schrauben XZN, lang

SW [mm]	Länge [mm]	Bestell-Nr.	€/Stück
M6	100	80 108 89	14,66
M8	100	80 108 90	15,11
M10	100	80 108 91	17,86
M12	100	80 108 92	20,62
M14	100	80 088 49	21,53



## Steckschlüsseleinsätze 3/4"



**6-kant, metrisch, kurz**

SW [mm]	Länge [mm]	Bestell-Nr.	€/Stück
18,0	51,5	<b>80 171 98</b>	<b>13,74</b>
19,0	51,5	<b>80 109 69</b>	<b>13,74</b>
21,0*	51,5	<b>80 088 55</b>	<b>13,74</b>
22,0	51,5	<b>80 109 70</b>	<b>13,74</b>
24,0	51,5	<b>80 109 71</b>	<b>13,74</b>
27,0	54,5	<b>80 109 72</b>	<b>14,20</b>
30,0	57,5	<b>80 109 73</b>	<b>14,20</b>
32,0	57,5	<b>80 109 74</b>	<b>14,20</b>
33,0	57,5	<b>80 172 00</b>	<b>16,50</b>
34,0	57,5	<b>80 088 56</b>	<b>16,50</b>
36,0	59,5	<b>80 109 75</b>	<b>16,50</b>
38,0	59,5	<b>80 088 57</b>	<b>16,50</b>
41,0	62,5	<b>80 109 76</b>	<b>25,65</b>
46,0	65,5	<b>80 109 77</b>	<b>27,47</b>
50,0	68,5	<b>80 109 78</b>	<b>32,06</b>
55,0*	68,5	<b>80 109 79</b>	<b>36,65</b>
60,0*	68,5	<b>80 109 80</b>	<b>42,13</b>

(\*nicht genormt)



**12-kant, metrisch, kurz**

SW [mm]	Länge [mm]	Bestell-Nr.	€/Stück
19,0	51,5	<b>80 174 09</b>	<b>13,74</b>
21,0	51,5	<b>80 174 10</b>	<b>13,74</b>
22,0	51,5	<b>80 174 11</b>	<b>13,74</b>
24,0	51,5	<b>80 174 12</b>	<b>13,74</b>
27,0	54,5	<b>80 174 13</b>	<b>14,20</b>
30,0	57,5	<b>80 174 15</b>	<b>14,20</b>
32,0	57,5	<b>80 174 16</b>	<b>14,20</b>
36,0	59,5	<b>80 174 18</b>	<b>16,50</b>
38,0	59,5	<b>80 174 19</b>	<b>16,50</b>
41,0	62,5	<b>80 174 20</b>	<b>25,65</b>
46,0	62,5	<b>80 174 21</b>	<b>27,47</b>
50,0	68,5	<b>80 174 22</b>	<b>32,06</b>
55,0	68,5	<b>80 174 23</b>	<b>36,65</b>
60,0	68,5	<b>80 174 24</b>	<b>42,13</b>



**Innen-Torx®, metrisch, kurz**

Torx®	Länge [mm]	Bestell-Nr.	€/Stück
T60	80	<b>80 088 62</b>	<b>30,23</b>
T70	80	<b>80 088 63</b>	<b>31,88</b>
T80	80	<b>80 088 64</b>	<b>33,42</b>
T90	80	<b>80 088 65</b>	<b>35,26</b>
T100	80	<b>80 088 66</b>	<b>36,65</b>



**Innen-Sechskant, metrisch, kurz**

SW [mm]	Länge [mm]	Bestell-Nr.	€/Stück
14,0	80	<b>80 088 58</b>	<b>19,23</b>
17,0	80	<b>80 088 59</b>	<b>21,98</b>
19,0	80	<b>80 088 60</b>	<b>22,89</b>
22,0	80	<b>80 088 61</b>	<b>24,74</b>

## Steckschlüsseleinsätze 1"



**12-kant, metrisch, kurz**

SW [mm]	Länge [mm]	Bestell-Nr.	€/Stück
36,0	70	<b>80 037 56</b>	<b>33,89</b>
41,0	70	<b>80 037 57</b>	<b>39,38</b>
46,0	75	<b>80 037 58</b>	<b>44,89</b>
50,0	75	<b>80 037 59</b>	<b>51,29</b>
55,0	80	<b>80 037 60</b>	<b>61,36</b>
60,0	85	<b>80 037 61</b>	<b>66,06</b>
65,0	88	<b>80 037 62</b>	<b>77,51</b>
70,0	92	<b>80 037 63</b>	<b>88,07</b>
75,0	95	<b>80 037 64</b>	<b>100,33</b>
80,0	97	<b>80 037 65</b>	<b>102,09</b>



**Innen-Sechskant, metrisch, kurz**

SW [mm]	Länge [mm]	Bestell-Nr.	€/Stück
17,0	90	<b>80 037 66</b>	<b>45,80</b>
19,0	90	<b>80 037 67</b>	<b>47,16</b>
22,0	90	<b>80 037 68</b>	<b>48,56</b>
24,0	90	<b>80 037 69</b>	<b>50,38</b>
27,0	90	<b>80 037 70</b>	<b>52,21</b>



**Quergriff**

Antrieb	Länge [mm]	Bestell-Nr.	€/Stück
1/4"	115	<b>80 108 72</b>	<b>10,91</b>
3/8"	163	<b>80 088 17</b>	<b>12,67</b>
1/2"	292	<b>80 109 62</b>	<b>13,74</b>
3/4"	500	<b>80 109 85</b>	<b>39,38</b>
1"	700	<b>80 037 72</b>	<b>70,46</b>



**Verlängerung**

Antrieb	Länge [mm]	Bestell-Nr.	€/Stück
1/4"	55	<b>80 108 73</b>	<b>7,44</b>
1/4"	97	<b>80 108 74</b>	<b>8,13</b>
1/4"	148	<b>80 108 75</b>	<b>8,42</b>
1/4"	305	<b>80 087 39</b>	<b>11,40</b>
3/8"	76	<b>80 088 18</b>	<b>10,20</b>
3/8"	125	<b>80 088 19</b>	<b>10,40</b>
3/8"	180	<b>80 088 20</b>	<b>14,27</b>
3/8"	250	<b>80 088 21</b>	<b>14,79</b>
1/2"	76	<b>80 109 63</b>	<b>10,91</b>
1/2"	125	<b>80 109 64</b>	<b>10,74</b>
1/2"	250	<b>80 109 65</b>	<b>14,27</b>
3/4"	200	<b>80 109 86</b>	<b>25,65</b>
3/4"	400	<b>80 109 87</b>	<b>33,89</b>
1"	400	<b>80 037 74</b>	<b>64,12</b>



**Kardanverlängerung**

Antrieb	Länge [mm]	Bestell-Nr.	€/Stück
1/4"	55	<b>80 172 05</b>	<b>8,91</b>
1/4"	97	<b>80 172 06</b>	<b>9,90</b>
1/4"	148	<b>80 172 07</b>	<b>13,74</b>
3/8"	76	<b>80 172 10</b>	<b>14,79</b>
3/8"	125	<b>80 172 11</b>	<b>16,50</b>
3/8"	250	<b>80 172 12</b>	<b>20,15</b>
1/2"	125	<b>80 172 26</b>	<b>14,66</b>
1/2"	180	<b>80 172 27</b>	<b>18,32</b>
1/2"	250	<b>80 172 28</b>	<b>18,32</b>



**Kardangelenk**

Antrieb	Länge [mm]	Bestell-Nr.	€/Stück
1/4"	38	<b>80 108 77</b>	<b>13,74</b>
3/8"	50	<b>80 088 22</b>	<b>22,89</b>
1/2"	72	<b>80 109 67</b>	<b>23,82</b>
3/4"	108	<b>80 109 89</b>	<b>69,57</b>
1"	140	<b>80 037 76</b>	<b>113,63</b>



**Adapter-Set, 5-teilig**

- **Vergrößerungsstücke:**
  - 6,35 mm (1/4") auf 9,52 mm (3/8")
  - 9,52 mm (3/8") auf 12,7 mm (1/2")
  - 12,7 mm (1/2") auf 19 mm (3/4")
- **Reduzierstücke:**
  - 12,7 mm (1/2") auf 9,52 mm (3/8")
  - 9,52 mm (3/8") auf 6,35 mm (1/4")

Bestell-Nr.    €/Satz  
**80 125 69    45,80**

**Vierkant-Steckgriff 1/4"**

Länge [mm]	Bestell-Nr.	€/Stück
140	<b>80 108 79</b>	<b>7,92</b>



**Verbindungsvierkant**

Antrieb	Typ	Länge [mm]	Bestell-Nr.	€/Stück
1/4"	mit Kugelarretierung	19,8	<b>80 108 76</b>	<b>3,75</b>
3/8"	mit Kugelarretierung	29	<b>80 171 25</b>	<b>3,47</b>
1/2"	mit Kugelarretierung	38	<b>80 109 66</b>	<b>3,81</b>
3/4"	mit Stiftsicherung	51,5	<b>80 109 88</b>	<b>11,40</b>
1"	mit Stiftsicherung	67,5	<b>80 088 86</b>	<b>21,06</b>



**Reduzierstück**

Größe	Länge [mm]	Bestell-Nr.	€/Stück
1" x 3/4"	75	<b>80 037 71</b>	<b>29,30</b>
3/4" x 1/2"	56	<b>80 109 83</b>	<b>15,83</b>
1/2" x 3/8"	38,5	<b>80 109 61</b>	<b>8,56</b>
3/8" x 1/4"	28	<b>80 834 05</b>	<b>8,42</b>



**Bit-Adapter 1/4"**

- 1/4" Innenvierkant

Größe	Bestell-Nr.	€/Stück
1/4" auf 1/4"	<b>80 175 61</b>	<b>2,85</b>
1/4" auf 3/8"	<b>80 175 62</b>	<b>3,81</b>



## Kraftschraubereinsätze



**1/4" 6-kant, metrisch, kurz**

SW [mm]	Länge [mm]	Bestell-Nr.	€/Stück
5,5	23	80 174 38	4,46
6,0	23	80 174 39	4,76
7,0	23	80 174 40	4,95
8,0	23	80 174 41	5,25
9,0	23	80 174 42	5,75
10,0	23	80 174 43	5,96
11,0	23	80 174 44	6,24
12,0	23	80 174 45	6,74
13,0	23	80 174 46	6,93
14,0	25	80 174 47	7,23
17,0	26	80 174 48	7,92



**1/2" Innen-TORX®, metrisch, kurz**

Torx®	Länge [mm]	Bestell-Nr.	€/Stück
T30	47	80 089 02	21,10
T40	47	80 089 03	21,54
T45	47	80 089 04	23,82
T50	47	80 089 05	25,18
T55	47	80 089 06	25,18
T60	47	80 089 07	25,18



**3/4" Innen-Sechskant, metrisch, kurz**

SW [mm]	Länge [mm]	Bestell-Nr.	€/Stück
14,0	65	80 175 04	23,35
17,0	65	80 175 05	23,82
19,0	65	80 175 06	24,27
22,0	65	80 175 07	24,74
24,0	65	80 175 08	25,18
27,0	65	80 175 09	25,65



**1/2" Innen-Sechskant, metrisch, kurz**

SW [mm]	Länge [mm]	Bestell-Nr.	€/Stück
5	44	80 088 95	13,09
6	44	80 088 96	13,27
8	44	80 088 97	13,56
10	44	80 088 98	13,74
12	50	80 088 99	15,11
14	50	80 089 00	15,39
17	50	80 089 01	16,50



**3/8" 6-kant, metrisch, kurz**

SW [mm]	Länge [mm]	Bestell-Nr.	€/Stück
6,0	30	80 174 52	6,52
7,0	30	80 174 53	6,65
8,0	30	80 174 54	6,74
9,0	30	80 174 55	6,84
10,0	30	80 174 56	6,93
11,0	30	80 174 57	7,04
12,0	30	80 174 58	7,13
13,0	30	80 174 59	7,23
14,0	30	80 174 60	7,33
15,0	30	80 174 61	7,44
16,0	30	80 174 62	7,53
17,0	30	80 174 63	7,62
18,0	30	80 174 64	7,73
19,0	30	80 174 65	7,92
20,0	30	80 174 66	8,02
21,0	30	80 174 67	8,13
22,0	30	80 174 68	8,91
23,0	30	80 174 69	9,02
24,0	30	80 174 70	9,11



**1" 6-kant, metrisch, kurz**

SW [mm]	Länge [mm]	Bestell-Nr.	€/Stück
22,0	60	80 175 10	22,89
24,0	60	80 175 11	23,82
27,0	60	80 175 12	24,27
30,0	58	80 175 13	24,74
32,0	62	80 175 14	25,18
33,0	60	80 175 15	27,94
34,0	62	80 175 16	28,39
36,0	67	80 175 17	28,86
38,0	67	80 175 18	32,98
41,0	67	80 175 19	33,42
42,0	74	80 175 20	36,18
46,0	74	80 175 21	36,65
50,0	80	80 175 22	41,21
55,0	84	80 175 23	43,97
60,0	87	80 175 24	49,45
65,0	90	80 175 25	72,22
70,0	96	80 175 26	85,44
75,0	98	80 175 27	96,01
80,0	100	80 175 28	104,81



**1/2" 6-kant, metrisch, kurz**

SW [mm]	Länge [mm]	Bestell-Nr.	€/Stück
10,0	35	80 137 68	5,25
11,0	38	80 174 83	5,25
12,0	38	80 174 84	5,35
13,0	35	80 137 69	5,45
14,0	38	80 174 85	5,55
15,0	35	80 137 70	5,55
16,0	35	80 137 71	5,64
17,0	35	80 109 91	5,51
18,0	35	80 137 72	5,84
19,0	35	80 109 92	5,96
21,0	38	80 109 93	6,15
22,0	38	80 109 94	6,24
23,0	38	80 174 86	6,44
24,0	39	80 137 73	6,52
27,0	40	80 137 74	7,73
30,0*	49	80 137 75	9,90
32,0*	49	80 137 76	10,91

(\*nicht genormt)



**3/4" 6-kant, metrisch, kurz**

SW [mm]	Länge [mm]	Bestell-Nr.	€/Stück
17,0	50	80 174 97	13,74
18,0	50	80 174 98	14,20
19,0	50	80 174 99	14,66
22,0	50	80 175 00	15,11
24,0	50	80 137 32	15,57
27,0	54	80 175 01	16,03
30,0	54	80 137 33	16,50
32,0	56	80 137 34	18,32
33,0	56	80 137 35	21,06
34,0	56	80 175 02	22,89
36,0	56	80 137 36	23,82
38,0	58	80 175 03	24,74
41,0	58	80 137 37	27,47



**1" Innen-Sechskant, metrisch, kurz**

SW [mm]	Länge [mm]	Bestell-Nr.	€/Stück
19,0	75	80 175 40	31,14
22,0	75	80 175 41	31,60
24,0	75	80 175 42	32,06
27,0	75	80 175 43	32,53
30,0	75	80 175 44	32,98
32,0	75	80 175 45	33,42
36,0	75	80 070 76	34,81



**1/2" 6-kant, metrisch, lang**

SW [mm]	Länge [mm]	Bestell-Nr.	€/Stück
8,0	77	80 174 87	13,62
10,0	77	80 174 88	13,62
13,0	77	80 137 65	13,18
14,0	77	80 174 89	13,95
16,0	77	80 174 90	14,06
17,0	80	80 109 95	14,27
18,0	82	80 174 91	14,58
19,0	82	80 109 96	14,79
21,0	82	80 109 97	13,09
22,0	82	80 109 98	13,27
23,0	82	80 174 92	13,74
24,0	82	80 137 66	14,20
27,0	82	80 137 67	16,32



**3/4" 6-kant, metrisch, lang**

SW [mm]	Länge [mm]	Bestell-Nr.	€/Stück
17,0	90	80 089 08	20,62
19,0	90	80 089 09	21,06
21,0	90	80 089 10	21,98
22,0	90	80 089 11	22,89
24,0	90	80 089 12	23,82
27,0	90	80 089 13	24,74
30,0	90	80 089 14	30,23
32,0	90	80 089 15	32,06
33,0	90	80 089 16	35,72
34,0	90	80 089 17	36,65
36,0	90	80 089 18	36,65
41,0	90	80 089 19	39,38



**1" 6-kant, metrisch, lang**

SW [mm]	Länge [mm]	Bestell-Nr.	€/Stück
22,0	100	80 175 29	36,18
24,0	100	80 175 30	36,65
27,0	100	80 175 31	39,38
30,0	100	80 175 32	42,13
32,0	100	80 175 33	43,06
33,0	100	80 175 34	43,50
34,0	100	80 175 35	43,78
36,0	100	80 175 36	43,97
38,0	100	80 175 37	50,38
41,0	100	80 175 38	52,21
46,0	100	80 175 39	64,12

## Kraftschrauber-Verlängerung



**1/4"**

Länge [mm]	Bestell-Nr.	€/Stück
50	80 174 49	12,67

**3/8"**

Länge [mm]	Bestell-Nr.	€/Stück
75	80 174 71	13,74
125	80 174 72	14,58
250	80 174 73	18,13

**1/2"**

Länge [mm]	Bestell-Nr.	€/Stück
125	80 137 52	14,66
250	80 137 53	25,65

**3/4"**

Länge [mm]	Bestell-Nr.	€/Stück
205	80 137 40	36,65
300	80 137 41	45,80
400	80 137 42	60,45

**1"**

Länge [mm]	Bestell-Nr.	€/Stück
208	80 175 49	54,96
300	80 175 50	64,12
405	80 175 51	74,86



**Kraftschrauber-Kardangeln**

Antrieb	Länge [mm]	Bestell-Nr.	€/Stück
3/8"	50	80 174 74	23,82
1/2"	62	80 137 54	27,47
3/4"	94	80 137 43	79,26
1"	140	80 175 52	126,00



**Kraftschrauber-Vergrößerungsstück**

Größe	Länge [mm]	Bestell-Nr.	€/Stück
3/8" x 1/2"	33	80 174 75	15,57
1/2" x 3/4"	44	80 137 47	14,79
1/2" x 3/4"	65	80 137 39	21,06
1" x 1 1/2"	82	80 175 48	122,43



**Kraftschrauber-Reduzierstück**

Größe	Länge [mm]	Bestell-Nr.	€/Stück
1" x 3/4"	75	80 175 47	27,47
3/4" x 1/2"	65	80 137 38	17,39
1/2" x 3/8"	44	80 137 46	18,32
3/8" x 1/4"	31	80 174 76	15,57

### Sicherungsring für Kraftschraubereinsätze



passend für	Verwendungszweck	Bestell-Nr.	€/Stück
1/4"	ø 9 mm	<b>80 174 50</b>	<b>1,58</b>
3/8"	ø 14 mm für SW 6-12 mm	<b>80 174 77</b>	<b>1,68</b>
3/8"	ø 15,5 mm für SW 13-24 mm	<b>80 174 78</b>	<b>1,68</b>
1/2"	ø 19 mm für SW 10-14 mm	<b>80 137 48</b>	<b>1,68</b>
1/2"	ø 24 mm für SW 15-27 mm	<b>80 137 49</b>	<b>1,68</b>
3/4"	ø 36 mm	<b>80 137 44</b>	<b>3,47</b>
1"	ø 45 mm	<b>80 175 53</b>	<b>2,78</b>

### Sicherungsstift für Kraftschraubereinsätze



passend für	Verwendungszweck	Bestell-Nr.	€/Stück
1/4"	25 mm	<b>80 174 51</b>	<b>1,58</b>
3/8"	14 mm für SW 6-12 mm	<b>80 174 79</b>	<b>3,18</b>
3/8"	16 mm für SW 13-24 mm	<b>80 174 80</b>	<b>3,18</b>
1/2"	20 mm für SW 10-14	<b>80 137 50</b>	<b>1,68</b>
1/2"	25 mm für SW 15-32	<b>80 137 51</b>	<b>1,68</b>
3/4"	35 mm	<b>80 137 45</b>	<b>3,47</b>
1"	45 mm	<b>80 175 54</b>	<b>2,78</b>

### Verbindungsstück 1/2"-Vierkant auf 1/4"-Sechskant



Länge [mm]	Bestell-Nr.	€/Stück
35	<b>80 137 55</b>	<b>23,82</b>

### Verbindungsstück 1/2"-Vierkant auf 5/16"-Sechskant



Länge [mm]	Bestell-Nr.	€/Stück
35	<b>80 137 56</b>	<b>24,74</b>

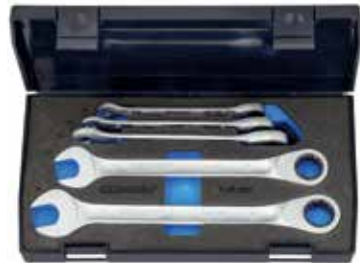

### Ringratschenmaulschlüssel-Satz, metrisch, nicht umschaltbar, 5-teilig

- Flache Ausführung
- Bestehend aus:**
- Maulschlüssel SW: 8/10/13/17/19 mm

Bestell-Nr.	€/Satz
<b>80 137 59</b>	<b>76,10</b>



### Ringratschenmaulschlüssel-Satz, metrisch, umschaltbar, 12-teilig

- Ringseite 13° abgewinkelt, umschaltbar
- Bestehend aus:**
- Maulschlüssel SW: 8/9/10/11/12/13/14/15/16/17/18/19 mm

Bestell-Nr.	€/Satz
<b>80 064 04</b>	<b>227,45</b>



### Ringratschenmaulschlüssel, metrisch, nicht umschaltbar

- Flache Ausführung

SW [mm]	Länge [mm]	Bestell-Nr.	€/Stück
8,0	140	<b>80 137 60</b>	<b>10,74</b>
9,0	150	<b>80 086 07</b>	<b>11,40</b>
10,0	160	<b>80 137 61</b>	<b>12,17</b>
11,0	164	<b>80 086 08</b>	<b>13,20</b>
12,0	170	<b>80 086 09</b>	<b>14,27</b>
13,0	180	<b>80 137 62</b>	<b>14,19</b>
14,0	190	<b>80 086 10</b>	<b>13,74</b>
15,0	200	<b>80 086 11</b>	<b>14,08</b>
16,0	212	<b>80 086 12</b>	<b>14,92</b>
17,0	225	<b>80 137 63</b>	<b>14,95</b>
18,0	237	<b>80 086 13</b>	<b>16,50</b>
19,0	250	<b>80 137 64</b>	<b>16,71</b>
22,0	292	<b>80 086 14</b>	<b>21,97</b>
24,0	325	<b>80 086 15</b>	<b>25,51</b>
27,0	359	<b>80 086 16</b>	<b>57,71</b>
30,0	399	<b>80 086 17</b>	<b>64,12</b>
32,0	424	<b>80 086 18</b>	<b>73,99</b>
36,0	480	<b>80 830 09</b>	<b>88,07</b>



### Ringmaulschlüssel-Satz, metrisch

- Ringseite 15° abgewinkelt

-teilig	SW [mm]	Bestell-Nr.	€/Satz
8	10/12/13/14/17/19/22/24	<b>80 064 05</b>	<b>59,54</b>
8	8/9/10/11/13/14/17/19	<b>80 107 37</b>	<b>48,36</b>
11	8/9/10/11/12/13/14/15/17/19/22	<b>80 064 06</b>	<b>70,46</b>
12	6/7/8/9/10/11/12/13/14/15/17/19	<b>80 064 07</b>	<b>74,86</b>
12	10/11/12/13/14/17/19/22/24/27/30/32	<b>80 107 38</b>	<b>109,09</b>
17	6/7/8/9/10/11/12/13/14/15/16/17/18/19/20/21/22	<b>80 064 08</b>	<b>122,43</b>
20	8/9/10/11/12/13/14/15/16/17/18/19/21/22/23/24/26/27/30/32	<b>80 064 09</b>	<b>176,74</b>
26	6/7/8/9/10/11/12/13/14/15/16/17/18/19/20/21/22/23/24/25/26/27/28/29/30/32	<b>80 064 10</b>	<b>262,12</b>



### Ringmaulschlüssel-Satz, metrisch

- Ringseite gekröpft, 10° abgewinkelt

-teilig	SW [mm]	Bestell-Nr.	€/Satz
8	8/9/10/11/13/14/17/19	<b>80 107 13</b>	<b>70,46</b>
12	10/11/12/13/14/17/19/22/24/27/30/32	<b>80 107 14</b>	<b>142,91</b>
26	6/7/8/9/10/11/12/13/14/15/16/17/18/19/20/21/22/23/24/25/26/27/28/29/30/32	<b>80 107 15</b>	<b>320,47</b>



### Ringmaulschlüssel-Satz, metrisch, extra lang

- Ringseite 15° abgewinkelt

-teilig	SW [mm]	Bestell-Nr.	€/Satz
8	8/9/10/11/13/14/17/19	<b>80 064 11</b>	<b>79,19</b>
11	8/10/11/12/13/14/16/17/18/19/22	<b>80 064 12</b>	<b>122,43</b>
12	10/11/12/13/14/17/19/22/24/27/30/32	<b>80 064 13</b>	<b>202,09</b>



### Ringmaulschlüssel, metrisch

- Ringseite 15° abgewinkelt

SW [mm]	Länge [mm]	Bestell-Nr.	€/Stück
6,0	100	<b>80 107 16</b>	<b>7,14</b>
7,0	110	<b>80 107 17</b>	<b>7,14</b>
8,0	120	<b>80 107 18</b>	<b>7,14</b>
9,0	130	<b>80 107 19</b>	<b>7,44</b>
10,0	140	<b>80 107 20</b>	<b>6,66</b>
11,0	150	<b>80 107 21</b>	<b>7,44</b>
12,0	160	<b>80 107 22</b>	<b>7,41</b>
13,0	170	<b>80 107 23</b>	<b>7,61</b>
14,0	180	<b>80 107 24</b>	<b>8,08</b>
15,0	190	<b>80 107 25</b>	<b>8,56</b>
16,0	200	<b>80 107 26</b>	<b>8,83</b>
17,0	210	<b>80 107 27</b>	<b>9,05</b>
18,0	220	<b>80 107 28</b>	<b>9,51</b>
19,0	230	<b>80 107 29</b>	<b>9,99</b>
21,0	252	<b>80 107 30</b>	<b>12,67</b>
22,0	262	<b>80 107 31</b>	<b>13,18</b>
24,0	282	<b>80 107 32</b>	<b>13,18</b>
27,0	310	<b>80 107 33</b>	<b>13,64</b>
30,0	340	<b>80 107 34</b>	<b>17,59</b>
32,0	370	<b>80 107 35</b>	<b>19,34</b>
36,0	460	<b>80 107 36</b>	<b>36,93</b>



### Ringmaulschlüssel, metrisch, extra lang

- Ringseite 15° abgewinkelt

SW [mm]	Länge [mm]	Bestell-Nr.	€/Stück
10,0	190	<b>80 107 39</b>	<b>10,47</b>
11,0	200	<b>80 107 40</b>	<b>11,40</b>
12,0	210	<b>80 107 41</b>	<b>11,60</b>
13,0	225	<b>80 107 42</b>	<b>12,17</b>
14,0	235	<b>80 107 43</b>	<b>14,27</b>
15,0	250	<b>80 107 44</b>	<b>13,99</b>
16,0	265	<b>80 107 45</b>	<b>15,57</b>
17,0	280	<b>80 107 46</b>	<b>16,63</b>
18,0	295	<b>80 107 47</b>	<b>19,15</b>
19,0	310	<b>80 107 48</b>	<b>20,15</b>
21,0	340	<b>80 107 49</b>	<b>21,91</b>
22,0	350	<b>80 107 50</b>	<b>21,91</b>
24,0	400	<b>80 107 51</b>	<b>23,66</b>
27,0	450	<b>80 107 52</b>	<b>27,18</b>
30,0	480	<b>80 107 53</b>	<b>35,10</b>
32,0	500	<b>80 107 54</b>	<b>45,71</b>
34,0	520	<b>80 086 03</b>	<b>53,05</b>
36,0	550	<b>80 086 04</b>	<b>59,45</b>
41,0	600	<b>80 086 05</b>	<b>70,39</b>
46,0	640	<b>80 086 06</b>	<b>104,81</b>





### Ringmaulschlüssel, metrisch

- Ringsseite gekröpft, 10° abgewinkelt

SW [mm]	Länge [mm]	Bestell-Nr.	€/Stück
6,0	100	80 106 84	7,44
7,0	112	80 106 85	7,41
8,0	125	80 106 86	7,92
9,0	138	80 106 87	8,42
10,0	148	80 106 88	8,56
11,0	158	80 106 89	9,42
12,0	168	80 106 90	9,71
13,0	185	80 106 91	9,51
14,0	198	80 106 92	10,31
15,0	210	80 106 93	11,40
16,0	220	80 106 94	13,74
17,0	232	80 106 95	14,19
18,0	245	80 106 96	13,27
19,0	258	80 106 97	13,18
20,0 *	270	80 106 98	14,66
21,0	280	80 106 99	15,57
22,0	292	80 107 00	16,50
23,0 *	305	80 107 01	16,94
24,0	318	80 107 02	17,59
25,0 *	328	80 107 03	19,23
26,0 *	340	80 107 04	19,70
27,0	352	80 107 05	20,07
28,0 *	370	80 107 06	21,91
29,0 *	370	80 107 07	22,82
30,0	390	80 107 08	23,73
32,0	412	80 107 09	25,56
33,0 *	412	80 107 10	27,39
34,0	412	80 107 11	36,56
36,0	460	80 107 12	45,71
38,0 *	460	80 085 96	50,30
41,0	520	80 085 97	53,05
46,0	550	80 085 98	74,78
50,0	580	80 085 99	104,81
55,0	620	80 086 00	122,43
60,0	660	80 086 01	142,91

(\* nicht genormt)



### Doppelmaulschlüssel-Satz, metrisch, klein, 11-teilig

- Im Kunststoffkasten

#### Bestehend aus:

- Doppelmaulschlüssel SW: 4,5/5/5,5/6/7/8/9/10/11/12/13

Bestell-Nr.	€/Satz
80 064 27	79,26



### Doppelmaulschlüssel-Satz, metrisch

- Flache Ausführung

-teilig	SW [mm]	Bestell-Nr.	€/Satz
8	6x7/8x9/10x11/12x13/ 14x15/16x17/18x19/20x22	80 107 79	48,36
10	6x7/8x9/10x11/12x13/ 14x15/16x17/18x19/20x22/ 21x23/24x27	80 064 21	59,54
10	6x7/8x9/10x11/12x13/ 14x15/16x17/18x19/20x22/ 24x27/30x32	80 064 22	63,41
12	6x7/8x9/10x11/12x13/ 14x15/16x17/18x19/20x22/ 21x23/24x26/25x28/27x32	80 064 23	83,68
12	6x7/8x9/10x11/12x13/ 14x15/16x17/18x19/20x22/ 21x23/24x27/25x28/30x32	80 107 80	84,55
12	6x7/8x9/10x11/12x13/ 14x15/16x18/17x19/20x22/ 21x23/24x26/27x32/30x34	80 064 24	96,01



### Doppelmaulschlüssel, metrisch, klein

SW [mm]	Länge [mm]	Bestell-Nr.	€/Stück
4,0	69	80 170 19	5,96
4,5	69	80 170 20	5,96
5,0	77,3	80 170 21	5,96
5,5	77,3	80 170 22	5,96
6,0	77,3	80 170 23	6,44
7,0	89,5	80 170 24	6,74
8,0	95,5	80 170 25	6,93
9,0	103,8	80 170 26	7,23
10,0	103,8	80 170 27	7,44
11,0	115,2	80 170 28	7,44
12,0	115,2	80 170 29	7,44
13,0	130,5	80 170 30	7,73
14,0	130,5	80 170 31	6,54



### Doppelringsschlüssel-Satz, metrisch

-teilig	SW [mm]	Bestell-Nr.	€/Satz
8	6x7/8x9/10x11/12x13/ 14x15/16x17/18x19/20x22	80 064 18	88,07
12	6x7/8x9/10x11/12x13/ 14x15/16x17/18x19/20x22/ 21x23/24x26/25x28/27x32	80 064 19	126,00
12	6x7/8x9/10x11/12x13/ 14x15/16x17/18x19/20x22/ 21x23/24x27/25x28/30x32	80 064 20	126,00



### Doppelmaulschlüssel-Satz, metrisch

- Flache Ausführung

-teilig	SW [mm]	Bestell-Nr.	€/Satz
8	6x7/8x9/10x11/12x13/ 14x15/16x17/18x19/20x22	80 064 25	54,96
12	6x7/8x9/10x11/12x13/ 14x15/16x17/18x19/20x22/ 21x23/24x27/25x28/30x32	80 064 26	96,01



### Doppelmaulschlüssel, metrisch

- Flache Ausführung

SW [mm]	Länge [mm]	Bestell-Nr.	€/Stück
4x4,5*	100	80 086 36	4,95
5x5,5*	100	80 086 37	4,76
6x7	122	80 107 58	3,60
8x9	140	80 107 59	4,28
8x10	140	80 107 60	4,56
10x11	157	80 107 61	4,76
10x13	172	80 107 62	5,24
12x13	172	80 107 63	5,72
13x14	178	80 107 64	6,44
14x15	188	80 107 65	6,84
13x17	205	80 107 66	6,93
16x17	205	80 170 15	7,71
16x18	205	80 107 67	7,80
17x19	222	80 107 68	7,89
18x19	222	80 170 16	8,42
19x22	236	80 107 69	8,75
20x22	236	80 107 70	8,83
21x23	247	80 107 71	9,71
22x24	250	80 107 72	9,51
24x26	266	80 170 17	11,10
24x27	266	80 107 73	10,95
25x28	280	80 107 74	13,20
27x32	302	80 107 75	14,79
30x32	302	80 107 76	13,18
30x34	302	80 170 18	18,32
32x36	328	80 107 77	29,30
36x41	360	80 107 78	33,42

\* nicht genormt



### Doppelringsschlüssel, metrisch

- Flache Ausführung

SW [mm]	Länge [mm]	Bestell-Nr.	€/Stück
6x7	99	80 107 81	9,90
8x9	114	80 107 82	10,40
10x11	131	80 107 83	10,91
12x13	149	80 107 84	12,67
14x15	161	80 107 85	14,79
16x17	169	80 107 86	14,66
17x19	186	80 107 87	15,11
19x22	209	80 107 88	17,39





### Doppelringschlüssel-Satz, metrisch, extra lang

- Tief gekröpft, 5° abgewinkelt

-teilig	SW [mm]	Bestell-Nr.	€/Satz
8	6x7/8x9/10x11/12x13/14x15/16x17/18x19/20x22	<b>80 108 11</b>	<b>66,06</b>
		<b>80 064 14</b>	<b>104,81</b>
10	6x7/8x9/10x11/12x13/14x15/16x17/18x19/20x22/21x23/24x27	<b>80 064 15</b>	<b>96,01</b>
		<b>80 064 16</b>	<b>134,45</b>
12	6x7/8x9/10x11/12x13/14x15/16x17/18x19/20x22/21x23/24x26/25x28/27x32	<b>80 108 12</b>	<b>134,45</b>
		<b>80 064 17</b>	<b>142,91</b>



### Doppelringschlüssel, 6-kant, metrisch, offen

- Köpfe 15° abgewinkelt

SW [mm]	Länge [mm]	Bestell-Nr.	€/Stück
8x10	140	<b>80 107 89</b>	<b>16,50</b>
10x11	150	<b>80 107 90</b>	<b>17,39</b>
12x14	170	<b>80 107 91</b>	<b>18,32</b>



### Maul-Steckschlüssel, metrisch

SW [mm]	Länge [mm]	Bestell-Nr.	€/Stück
10,0	179	<b>80 170 39</b>	<b>16,50</b>
11,0	189	<b>80 170 40</b>	<b>17,39</b>
13	208	<b>80 174 02</b>	<b>20,15</b>
14,0	218	<b>80 170 41</b>	<b>21,06</b>
15,0	231	<b>80 170 42</b>	<b>21,53</b>
16,0	244	<b>80 111 35</b>	<b>21,10</b>
17,0	255	<b>80 170 43</b>	<b>22,44</b>
18,0	269	<b>80 170 44</b>	<b>22,89</b>
19,0	283	<b>80 170 45</b>	<b>23,82</b>



### Rollabelschlüssel, verstellbar

- Mit mm-Einstellskala

Spannweite [mm]	Länge [mm]	Bestell-Nr.	€/Stück
20	155	<b>80 107 55</b>	<b>9,99</b>
25	205	<b>80 107 56</b>	<b>13,70</b>
30	255	<b>80 107 57</b>	<b>14,08</b>
36	305	<b>80 086 19</b>	<b>19,34</b>



### Doppelringschlüssel, metrisch

- Tief gekröpft, 5° abgewinkelt

SW [mm]	Länge [mm]	Bestell-Nr.	€/Stück
6x7	170	<b>80 107 95</b>	<b>8,42</b>
8x9	182	<b>80 107 96</b>	<b>9,42</b>
10x11	195	<b>80 107 97</b>	<b>9,90</b>
10x13	212	<b>80 107 98</b>	<b>10,91</b>
12x13	212	<b>80 107 99</b>	<b>11,40</b>
14x15	225	<b>80 108 00</b>	<b>13,74</b>
13x17	245	<b>80 108 01</b>	<b>14,27</b>
16x17	245	<b>80 170 11</b>	<b>13,74</b>
16x18	265	<b>80 108 02</b>	<b>14,20</b>
17x19	265	<b>80 108 03</b>	<b>14,08</b>
18x19	265	<b>80 170 12</b>	<b>16,50</b>
19x22	287	<b>80 108 04</b>	<b>17,39</b>
20x22	287	<b>80 108 05</b>	<b>18,32</b>
21x23	305	<b>80 108 06</b>	<b>20,33</b>
22x24	307	<b>80 108 07</b>	<b>20,62</b>
24x27	325	<b>80 108 08</b>	<b>21,98</b>
27x32	370	<b>80 108 09</b>	<b>28,39</b>
32x36	400	<b>80 108 10</b>	<b>36,65</b>



### Doppelringschlüssel, 12-kant, metrisch, offen

- Köpfe 15° abgewinkelt

SW [mm]	Länge [mm]	Bestell-Nr.	€/Stück
13x15	180	<b>80 170 14</b>	<b>18,32</b>
14x17	195	<b>80 107 92</b>	<b>19,23</b>
17x19	210	<b>80 107 93</b>	<b>19,34</b>
22x24	250	<b>80 107 94</b>	<b>26,38</b>
24x27	270	<b>80 124 08</b>	<b>35,18</b>
30x32	300	<b>80 124 09</b>	<b>43,97</b>



### Doppel-Gelenkschlüssel, metrisch

SW [mm]	Länge [mm]	Bestell-Nr.	€/Stück
6x7	190	<b>80 170 46</b>	<b>32,05</b>
8x9	200	<b>80 170 47</b>	<b>26,57</b>
10x11	205	<b>80 170 48</b>	<b>27,47</b>
12x13	240	<b>80 170 49</b>	<b>29,30</b>
13x17	275	<b>80 170 50</b>	<b>36,65</b>
14x15	245	<b>80 170 51</b>	<b>34,81</b>
16x17	280	<b>80 170 52</b>	<b>38,47</b>
17x19	315	<b>80 174 03</b>	<b>41,21</b>
18x19	315	<b>80 174 04</b>	<b>43,97</b>
20x22	350	<b>80 174 05</b>	<b>45,80</b>
21x23	350	<b>80 174 06</b>	<b>47,63</b>
24x27	410	<b>80 174 07</b>	<b>54,96</b>
30x32	470	<b>80 174 08</b>	<b>81,86</b>



### Rollabelschlüssel, verstellbar

Spannweite [mm]	Länge [mm]	Bestell-Nr.	€/Stück
43	380	<b>80 170 32</b>	<b>43,97</b>
53	455	<b>80 170 33</b>	<b>64,12</b>
63	610	<b>80 170 34</b>	<b>151,36</b>



### Starter-Blockschlüssel, metrisch

SW [mm]	Länge [mm]	Bestell-Nr.	€/Stück
11x13	150	<b>80 859 64</b>	<b>14,66</b>
13x15	185	<b>80 070 72</b>	<b>18,32</b>
14x16	185	<b>80 859 67</b>	<b>19,23</b>
15x17	185	<b>80 859 69</b>	<b>21,06</b>



### Doppelringratschenschlüssel, metrisch

- Flache Ausführung

SW [mm]	Länge [mm]	Bestell-Nr.	€/Stück
8x9	134	<b>80 170 02</b>	<b>20,62</b>
10x11	153,5	<b>80 170 04</b>	<b>21,98</b>
10x13	165,5	<b>80 170 05</b>	<b>21,97</b>
12x13	174,5	<b>80 170 06</b>	<b>23,82</b>
14x15	197	<b>80 170 07</b>	<b>24,74</b>
17x19	235	<b>80 170 09</b>	<b>26,38</b>
18x19	248	<b>80 170 10</b>	<b>29,30</b>



### Doppelringschlüssel für Außen-Torx®-Schrauben

- Flache Ausführung

Torx® E	Länge [mm]	Bestell-Nr.	€/Stück
E6xE8	110	<b>80 172 01</b>	<b>14,79</b>
E10xE12	140	<b>80 172 02</b>	<b>14,66</b>
E14xE18	180	<b>80 172 03</b>	<b>16,50</b>
E20xE24	226	<b>80 172 04</b>	<b>20,15</b>

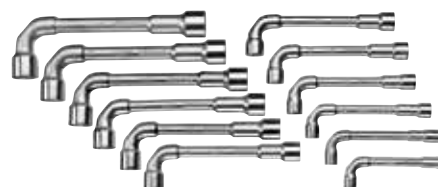

### Doppelsteckschlüssel-Set 25 PK, 12-teilig

- Schlüsselweite 8-19 mm
- Abgewinkelt mit Bohrung
- Massive Ausführung

Bestell-Nr.	€/Set
<b>80 858 80</b>	<b>79,26</b>



### Rollabelschlüssel, verstellbar

- Mit mm-Einstellskala

Spannweite [mm]	Länge [mm]	Bestell-Nr.	€/Stück
25	206,5	<b>80 170 35</b>	<b>17,59</b>
30	254,5	<b>80 170 36</b>	<b>21,10</b>

## Zugringschlüssel

- Gekröpft



SW [mm]	Länge [mm]	Bestell-Nr.	€/Stück
24,0	180	80 086 67	25,65
27,0	190	80 086 68	27,47
30,0	200	80 086 69	32,06
32,0	235	80 086 70	34,81
34,0	235	80 086 71	36,65
36,0	245	80 086 72	38,47
41,0	265	80 086 73	45,80
46,0	280	80 086 74	54,96
50,0	290	80 086 75	59,54
55,0	300	80 086 76	64,12
60,0	345	80 086 77	79,26
65,0	355	80 086 78	88,07
70,0	365	80 086 79	113,63
75,0	375	80 086 80	126,00
80,0	385	80 086 81	147,13
85,0	385	80 086 82	147,97
90,0	410	80 170 37	252,83
95,0	410	80 170 38	278,18

## Aufsteckrohr

- Für Zugringschlüssel

SW [mm]	Innen-ø [mm]	Länge [mm]	Bestell-Nr.	€/Stück
24-30	19	460	80 086 83	21,98
32-41	22	610	80 086 84	32,06
46-55	25	760	80 086 85	44,89
60-95	30	860	80 086 86	59,54

## Schlag-Ringschlüssel



SW [mm]	Länge [mm]	Bestell-Nr.	€/Stück
24,0 *	160	80 086 52	18,32
27,0	180	80 086 53	22,89
30,0	190	80 086 54	27,47
32,0	195	80 086 55	29,30
36,0	205	80 086 56	36,65
41,0	225	80 086 57	41,21
46,0	240	80 086 58	45,80

(\* nicht genormt)

## Einmaulschlüssel, metrisch



SW [mm]	Länge [mm]	Bestell-Nr.	€/Stück
36,0	305	80 086 21	12,17
38,0	305	80 086 22	13,18
41,0	344	80 086 23	14,51
46,0	380	80 086 24	17,59
50,0	413	80 086 25	22,87
55,0	459	80 086 26	25,51
60,0	494	80 086 27	33,89
65,0	528	80 086 28	38,69
70,0	572	80 086 29	52,21
75,0	610	80 086 30	61,36
80,0	645	80 086 31	73,10
85,0	690	80 086 32	100,41

## Stufendrehstift

ø [mm]	Länge [mm]	Bestell-Nr.	€/Stück
5,0/6,0	190	80 108 26	5,51
8,0/10,0	240	80 108 27	7,61
11,7/13,7/16,0	310	80 108 28	6,93

## Doppelsteckschlüssel

- Mit Hohlschaft
- Mit Bohrungen für den Stufendrehstift

SW [mm]	Länge [mm]	Bestell-Nr.	€/Stück
6 x 7	105	80 108 13	3,81
8 x 9	105	80 108 14	4,19
10 x 11	120	80 108 15	4,76
12 x 13	140	80 108 16	5,15
14 x 15	140	80 108 17	6,09
16 x 17	150	80 108 18	7,41
16 x 18	150	80 108 19	8,56
17 x 19	155	80 108 20	9,31
20 x 22	165	80 108 21	9,99
21 x 23	165	80 108 22	10,27
22 x 24	180	80 108 23	10,47
24 x 27	180	80 108 24	11,22
30 x 32	195	80 108 25	13,18

## Stockschraubenschlüssel

- Zum Eindrehen von Stockschrauben oder Ansatzschrauben mit Gewinden von M 6 bis M 12
- Länge: 220 mm



Bestell-Nr.	€/Stück
94 047 01	23,45

## Schlag-Maulschlüssel



SW [mm]	Länge [mm]	Bestell-Nr.	€/Stück
27,0	181	80 086 38	18,32
30,0	188	80 086 39	21,06
32,0	196	80 086 40	22,89
36,0	211	80 086 41	25,65
41,0	227	80 086 42	32,06
46,0	256	80 086 43	39,38

## Hakenschlüssel, mit Nase



SW [mm]	Länge [mm]	Bestell-Nr.	€/Stück
30-32	135	80 136 96	9,90
34-36	170	80 136 97	10,40
40-42	170	80 136 98	10,71
45-50	205	80 136 99	10,91
52-55	205	80 137 00	11,40
58-62	240	80 137 01	14,27
68-75	240	80 137 02	14,58
80-90	280	80 137 03	15,39
95-100	280	80 137 04	15,57
110-115	335	80 137 05	21,80
120-130	335	80 137 06	21,98

## Ringratschen-Montageschlüssel

- Für Eckventile und WT-Befestigungen
- Mit umschaltbarem Ringratschenschlüssel
- Mit verschiebbarem Stockschraubeneinsatz



SW [mm]	Länge [mm]	Bestell-Nr.	€/Stück
17 x 19	250	80 029 23	68,00

## Montageschlüssel

- Für Eckventile und WT-Befestigungen (Stockschrauben)
- Mit umschaltbarem Ringratschenschlüssel
- Mit verschiebbarem Stockschraubeneinsatz



SW [mm]	Länge [mm]	Bestell-Nr.	€/Stück
19 x 19	250	80 091 48	68,00

## Ein- und Ausdrehwerkzeug für Stockschrauben

- Zum schnellen und mühelosen Ein- und Ausdrehen von Stehbolzen, Express- und Stockschrauben
- Mit austauschbarem Sechskant-Antrieb



Größe	Bestell-Nr.	€/Stück
M6	80 504 19	37,49
M8	80 504 22	35,78
M10	80 504 21	35,78
M12	80 504 20	37,49

## Kalibrierwerkzeug mit Ring

- Zum exakten Kalibrieren von Rohrenden



ø [mm]	Bestell-Nr.	€/Stück
12 x 1,0	80 113 17	28,30
15 x 1,0	80 113 19	35,78
18 x 1,0	80 113 22	39,12
22 x 1,0	80 113 23	50,57

## Eckventil-Steckschlüssel

- Zur oberflächenschonenden Montage von allen gebräuchlichen Eckventilen
- Kantenbruch in der Mitnahmeöffnung
- Mit 12,7 mm (1/2") Innenvierkantantrieb
- Länge: 82 mm



Bestell-Nr.	€/Stück
80 091 43	24,96

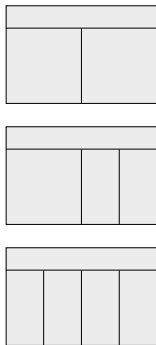

### Werkzeugwagen 2005, mit ABS Kunststoffarbeitsplatte

- **Mit 7 Schubladen:**
  - Breite Schubladen (B 640 x T 400 mm)
  - 5 x Typ 1, H = 67 mm
  - 1 x Typ 2, H = 137 mm
  - 1 x Typ 3, H = 207 mm
  - Sicherheitsverriegelung je Schublade, Einhandbedienung
  - Tragkraft pro Schublade 40 kg, untere Schwerlastschublade 60 kg
- Arbeitsplattform mit 3 Kleinteilefächern, 2 Dosenablagen, 8 Schraubendreherablagen
- Gesamttragkraft: 500 kg
- Beide Seitenwände mit Euro-Lochung 10 x 38 mm zur Befestigung von Haken und Werkzeugen
- Zentralverriegelung mit Zylinderschloss
- Maße Korpus (H x B x T): 985 x 775 x 435 mm
- Gewicht: 93 kg
- Schubladen beidseitig ausziehbar
- Fersenschutz und umlaufender Rammenschutz
- Fahrwerk mit rollengelagerten Rädern
- **Lieferung komplett montiert**
- **Lieferung ohne Inhalt**
- **Lieferumfang:**
  - 10 x Längsteiler
  - 2 x Querteiler

Info	Bestell-Nr.	€/Stück
	<b>80 085 90</b>	<b>1.068,73</b>

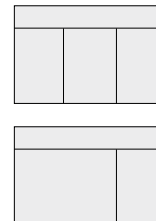

### Werkzeugwagen 2004, mit ABS Kunststoffarbeitsplatte

- **Mit 7 Schubladen:**
  - Breite Schubladen (B 480 x T 400 mm) mit Vollauszug, herausnehmbar
  - 5 x Typ 1, H = 67 mm
  - 1 x Typ 2, H = 137 mm
  - 1 x Typ 3, H = 207 mm
  - Sicherheitsverriegelung je Schublade und Staufach, Einhandbedienung
  - Tragkraft pro Schublade 40 kg, untere Schwerlastschublade 60 kg
- Arbeitsplattform mit 3 Kleinteilefächern, 2 Dosenablagen, 8 Schraubendreherablagen
- Gesamttragkraft: 500 kg
- Vordere Stirnseite mit Euro-Lochung 10 x 38 mm zur Befestigung von Haken und Werkzeugen
- Zentralverriegelung mit Zylinderschloss
- Maße Korpus (H x B x T): 985 x 775 x 435 mm
- Gewicht: 84 kg
- Fersenschutz und umlaufender Rammenschutz
- Staufach an der Griffseite mit Lochblechauskleidung zum Anbringen von Zubehör
- Staufachtür durch Zentralverriegelung verschließbar
- Zwei herausnehmbare Kleinteileschubladen
- **Lieferung komplett montiert**
- **Lieferung ohne Inhalt**
- **Lieferumfang:**
  - 10 x Längsteiler
  - 2 x Querteiler

Info	Bestell-Nr.	€/Stück
	<b>80 085 89</b>	<b>1.068,73</b>

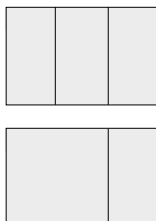

### Werkzeugwagen 1580, mit ABS Kunststoffarbeitsplatte

- **Mit 4 Schubladen:**
  - Breite Schubladen (B 480 x T 325 x H 45 mm)
  - Zentralverriegelung mit Zylinderschloss
  - Tragkraft pro Schublade 20 kg
  - Großraumfach im Boden
  - Schubladen beidseitig ausziehbar
- Gesamttragkraft: 300 kg
- Beide Seitenwände mit Euro-Lochung 10 x 38 mm zur Befestigung von Haken und Werkzeugen
- Zentralverriegelung mit Zylinderschloss
- Komplett verschließbar durch beidseitige Metall-Jalousien
- Maße Korpus (H x B x T): 930 x 625 x 400 mm
- Gewicht: 40 kg
- Fersenschutz und umlaufender Rammenschutz
- Stahlblech, korrosionsbeständig und kratzfest pulverbeschichtet
- Fahrwerk mit rollengelagerten Rädern
- **Lieferung komplett montiert**
- **Lieferung ohne Inhalt**
- **Lieferumfang:**
  - 8 x Längsteiler
  - 2 x Querteiler

Info	Bestell-Nr.	€/Stück
	<b>81 025 58</b>	<b>557,14</b>

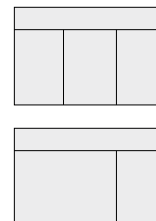

### Rollwerkbank 1504, mit Holzarbeitsplatte

- **Mit 8 Schubladen + Stauraum:**
  - Breite Schubladen (B 480 x T 400 mm) mit Vollauszug, herausnehmbar
  - 7 x Typ 1, H = 67 mm
  - 1 x Typ 3, H = 207 mm
  - Sicherheitsverriegelung je Schublade, Einhandbedienung
  - Tragkraft pro Schublade 40 kg, untere Schwerlastschublade 60 kg
- Gesamttragkraft: 700 kg
- Zentralverriegelung mit Zylinderschloss
- Maße Korpus (H x B x T): 985 x 1100 x 550 mm
- 30 mm starke Multiplex Buchen-Schichtholzplatte, Oberfläche durch Leinölfirnis zusätzlich geschützt
- Großer Stauraum mit Fachboden und Tür
- Fersenschutz und umlaufender Rammenschutz
- Stahlblech, korrosionsbeständig und kratzfest pulverbeschichtet
- **Lieferung komplett montiert**
- **Lieferung ohne Inhalt**
- **Lieferumfang:**
  - 10 x Längsteiler
  - 2 x Querteiler

Info	Bestell-Nr.	€/Stück
	<b>81 006 27</b>	<b>1.541,15</b>





## Rollwerkbank 1504, mit Holzarbeitsplatte

- **Mit 9 Schubladen + Stauraum:**
  - Breite Schubladen (B 480 x T 400 mm) mit Vollauszug, herausnehmbar
  - 8 x Typ 1, H = 67 mm
  - 1 x Typ 2, H = 137 mm
  - Sicherheitsverriegelung je Schublade, Einhandbedienung
  - Tragkraft pro Schublade 40 kg, untere Schwerlastschublade 60 kg
- Gesamttragkraft: 700 kg
- Zentralverriegelung mit Zylinderschloss
- Maße Korpus (H x B x T): 985 x 1100 x 550 mm
- Gewicht: 130 kg

- Kugelgelagerte Führungsschienen
- Großer Stauraum mit Fachboden und Tür
- Fersenschutz und umlaufender Rammerschutz
- Fahrwerk mit rollengelagerten Hochleistungsradern
- **Lieferung komplett montiert**
- **Lieferung ohne Inhalt**
- **Lieferumfang:**
  - 15 x Längsteiler
  - 3 x Querteiler

Info Bestell-Nr. €/Stück  
**81 006 28 1.558,97**

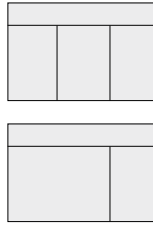
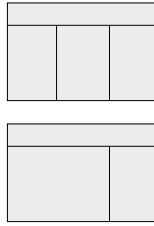

## Rollwerkbank 1504, mit Holzarbeitsplatte, absenkbarer Rückwand und Hakensortiment

- **Mit 7 Schubladen + Stauraum:**
  - Breite Schubladen (B 480 x T 400 mm) mit Vollauszug, herausnehmbar
  - 5 x Typ 1, H = 67 mm
  - 1 x Typ 2, H = 137 mm
  - 1 x Typ 3, H = 207 mm
  - Sicherheitsverriegelung je Schublade, Einhandbedienung
  - Tragkraft pro Schublade 40 kg, untere Schwerlastschublade 60 kg
- Gesamttragkraft: 700 kg
- Zentralverriegelung mit Zylinderschloss
- Maße Korpus (H x B x T): 985 x 1100 x 550 mm
- Gewicht: 130 kg

- 30 mm starke Multiplex Buchen-Schichtholzplatte, Oberfläche durch Leinölfirnis zusätzlich geschützt
- Großer Stauraum mit Fachboden und Tür
- Fersenschutz und umlaufender Rammerschutz
- Stahlblech, korrosionsbeständig und kratzfest pulverbeschichtet
- **Lieferung komplett montiert**
- **Lieferung ohne Inhalt**
- **Lieferumfang:**
  - 10 x Längsteiler
  - 2 x Querteiler

Info Bestell-Nr. €/Stück  
**81 006 29 2.182,91**



## Rollwerkbank 1502, mit Holzarbeitsplatte

- **Mit 6 Schubladen:**
  - Breite Schubladen (B 480 x T 400 mm) mit Vollauszug, herausnehmbar
  - 5 x Typ 1, H = 79 mm
  - 1 x Typ 2, H = 180 mm
  - Sicherheitsverriegelung je Schublade, Einhandbedienung
  - Tragkraft pro Schublade 40 kg, untere Schwerlastschublade 60 kg
- Gesamttragkraft: 700 kg
- Maße Korpus (H x B x T): 875 x 950 x 550 mm
- Gewicht: 82 kg

- 25 mm starke Multiplex Buchen-Schichtholzplatte, Oberfläche durch Leinölfirnis zusätzlich geschützt
- Fersenschutz und umlaufender Rammerschutz
- **Lieferung komplett montiert**
- **Lieferung ohne Inhalt**
- **Lieferumfang:**
  - 10 x Längsteiler
  - 2 x Querteiler

Info Bestell-Nr. €/Stück  
**81 006 30 1.024,17**

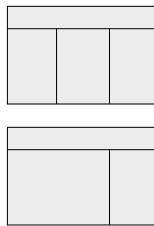

## Rückwandtafel

- Nachrüstbar, geeignet für Werkbank 1504
- Vierkantlochung 10 x 38 mm für Werkzeughaken und -halter
- Mit Befestigungsmaterial

Bestell-Nr. €/Stück  
**81 006 31 153,39**

## Längsteiler, beidseitig geschlitzt

- Stahlblech verzinkt

passend für	Länge [mm]	Höhe [mm]	Bestell-Nr.	€/Stück
1580	317	42	<b>81 006 32</b>	<b>5,00</b>
1502, 1504, 2004	397	60	<b>81 006 34</b>	<b>6,39</b>



## Querteiler für Werkstattwagen

- Passend für Werkstattwagen 1580
- **Nur in Verbindung mit 81 006 32**
- Stahlblech verzinkt

Länge [mm]	Höhe [mm]	Bestell-Nr.	€/Stück
40	40	<b>81 006 36</b>	<b>5,00</b>
80	40	<b>81 006 37</b>	<b>3,48</b>
120	40	<b>81 006 38</b>	<b>6,05</b>



## Querteiler für Rollwerkbank

- Passend für Rollwerkbank 1502, 1504, 2004, 2005
- **Nur in Verbindung mit 81 006 33 oder 81 006 34**
- Stahlblech verzinkt

Länge [mm]	Höhe [mm]	Bestell-Nr.	€/Stück
80	55	<b>81 006 39</b>	<b>2,55</b>
120	55	<b>81 006 40</b>	<b>3,24</b>



## Werkzeugtafel, leer

- Anbaufähig in alle Richtungen, mit Abstandshaltern für die Wandbefestigung
- Euro-Lochung 10 x 38 mm
- Maße (L x H): 987 x 493 mm
- **Lieferung ohne Werkzeuge**

Bestell-Nr. €/Stück  
**81 006 43 96,80**

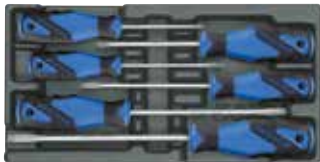

### Schraubendreher-Satz, in 1/3 Modul, 6-teilig

- Bestehend aus:**
- 3K-Schraubendreher Schlitz: 4/5,5/6,5/8
  - 3K-Schraubendreher Phillips: PH1/PH2

Bestell-Nr. €/Satz  
**80 063 93 47,36**



### Schraubendreher-Satz, in 1/3 Modul, 6-teilig

- Bestehend aus:**
- 3K-Schraubendreher Schlitz: 4/5,5/6,5/8
  - 3K-Schraubendreher Pozidriv: PZ1/PZ2

Bestell-Nr. €/Satz  
**80 063 94 50,38**



### Schraubendreher-Satz, in 1/3 Modul, 6-teilig

- Bestehend aus:**
- 3K-Schraubendreher Torx®: T8/T9/T10/T15/T20/T25/T30

Bestell-Nr. €/Satz  
**80 063 95 50,38**



### Schraubendreher-Satz, in 1/3 Modul, 6-teilig

- Bestehend aus:**
- 3K-Schraubendreher Torx® mit Bohrung: T10/T15/T20/T25/T30/T40

Bestell-Nr. €/Satz  
**80 063 96 62,96**



### Steckschlüssel-Satz, in 1/3 Modul, 6-teilig

- Bestehend aus:**
- 3K-Steckschlüssel SW: 5,5/6/7/8/9/10

Bestell-Nr. €/Satz  
**80 063 79 67,81**



### VDE-Schraubendreher-Satz, in 1/3 Modul, 6-teilig

- Bestehend aus:**
- VDE 3K-Schraubendreher Schlitz: 4/5,5/6,5/8
  - VDE 3K-Schraubendreher Pozidriv: PZ1/PZ2

Bestell-Nr. €/Satz  
**80 063 97 60,46**



### Steckschlüssel-Satz 1/4", in 1/3 Modul, 37-teilig

- Bestehend aus:**
- 1/4" 2K-Umschaltknarre mit Druckknopfauflösung, 129 mm
  - 1/4" Vierkant-Steckgriff, 140 mm
  - 1/4" Schraubendrehereinsatz Torx®: T8/T9/T10/T15/T20/T25/T27/T30/T40
  - 1/4" Steckschlüsseinsatz Außen-Torx®: E4/E5/E6/E7/E8/E10, 25 mm
  - 1/4" Schraubendrehereinsatz Innen-Sechskant: SW 3/4/5/6/8, 28 mm
  - 1/4" Steckschlüsseinsatz Außen-Sechskant: SW 4/5/5,5/6/7/8/9/10/11/12/13/14, 25 mm
  - 1/4" Steckschlüsselverlängerung: 97 mm
  - 1/4" Kardangelen: 38 mm
  - 1/4" Quergriff mit Gleitstück: 115 mm

Bestell-Nr. €/Satz  
**80 063 80 231,61**



### Steckschlüssel-Satz 3/8", in 1/3 Modul, 24-teilig

- Bestehend aus:**
- 3/8" 2K-Umschaltknarre mit Druckknopfauflösung, 200 mm
  - 3/8" Schraubendrehereinsatz Innen-Sechskant SW: 4/5/6/8/10
  - 3/8" Steckschlüsseinsatz Außen-Sechskant SW: 6/7/8/9/10/11/12/13/14/15/16/17/18/19
  - 3/8" Steckschlüsselverlängerung: 125, 250 mm
  - 3/8" Kardangelen: 50 mm
  - 3/8" Quergriff mit Gleitstück: 163 mm

Bestell-Nr. €/Satz  
**80 063 81 231,61**

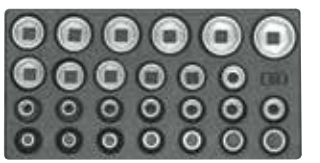

### Satz Steckschlüssel-Einsätze 1/2" 6-kant, in 1/3 Modul, 26-teilig

- Bestehend aus:**
- 1/2" Schraubendrehereinsatz Innen-Sechskant SW: 6/7/8/9/10/12/14
  - 1/2" Steckschlüsseinsatz Außen-Sechskant SW: 10/11/12/13/14/15/16/17/18/19/21/22/23/24/26/27/28/30/32

Bestell-Nr. €/Satz  
**80 063 83 185,10**



### Zubehör für Steckschlüsseinsätze 1/2", in 1/3 Modul, 5-teilig

- Bestehend aus:**
- 1/2" 2K-Umschaltknarre mit Druckknopfauflösung, 270 mm
  - 1/2" Steckschlüsselverlängerung: 125, 250 mm
  - 1/2" Kardangelen: 72 mm
  - 1/2" Quergriff mit Gleitstück: 292 mm

Bestell-Nr. €/Satz  
**80 063 88 120,14**



### Satz Steckschlüssel-Einsätze 1/2", in 1/3 Modul, 26-teilig

- Bestehend aus:**
- 1/2" Schraubendrehereinsatz Innen-Sechskant: SW 6/7/8/9/10/12/14, 60 mm
  - 1/2" Steckschlüsseinsatz Außen-Zwölfkant: SW 10/11/12/13/14/15/16/17/18/19/21/22/23/24/26/27/28/30/32

Bestell-Nr. €/Satz  
**80 063 84 180,44**



### Satz Schraubendreher-Einsätze 1/2", in 1/3 Modul, 15-teilig

- Bestehend aus:**
- 1/2" Schraubendrehereinsatz Innen-Sechskant, kurz: SW 5/6/7/8/9/10/12/14/17, 60 mm
  - 1/2" Schraubendrehereinsatz Innen-Sechskant, lang: SW 5/6/8/10/12/14

Bestell-Nr. €/Satz  
**80 063 86 129,29**





### Satz Schraubendreher-Einsätze 1/2", in 1/3 Modul, 19-teilig

**Bestehend aus:**

- 1/2" Schraubendrehereinsatz Torx®, kurz: T20/T25/T27/T30/T40/T45/T50/T55/T60, 55 mm
- 1/2" Schraubendrehereinsatz Torx®, lang: T20/T25/T27/T30/T40/T45/T50/T55/T60, 100 mm

Bestell-Nr. €/Satz  
**80 063 87 222,30**



### Satz Kraftschraubereinsätze 1/2", in 1/3 Modul, 12-teilig

**Bestehend aus:**

- 1/2" Kraftschraubereinsatz Außen-Sechskant, lang: 10/13/14/16/17/18/19/21/22/23/24/27, 38 mm

Bestell-Nr. €/Satz  
**80 063 90 175,80**



### Ringratschen-Maulschlüssel-Satz, in 1/3 Modul, 10-teilig

**Bestehend aus:**

- Ringratschenmaulschlüssel SW: 8/10/12/13/14/15/16/17/18/19

Bestell-Nr. €/Satz  
**80 063 76 138,59**

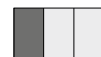

### Ringmaulschlüssel-Satz, in 1/3 Modul, 25-teilig

**Bestehend aus:**

- Ringmaulschlüssel: SW 6/7/8/9/10/11/12/13/14/15/16/17/18/19/20/21/22
- Winkelschlüssel: 2/2,5/3/4/5/6/8/10

Bestell-Nr. €/Satz  
**80 063 74 145,10**



### Doppelmaulschlüssel-Satz, in 1/3 Modul, 10-teilig

**Bestehend aus:**

- Doppelringsschlüssel, offen SW: 8x10/10x11/12x14/13x15/17x19

Bestell-Nr. €/Satz  
**80 063 73 65,88**

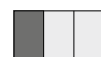

### Ringschlüssel-Satz, in 1/3 Modul, 8-teilig

**Bestehend aus:**

- Doppelringsschlüssel SW: 6x7/8x9/10x11/12x13/14x15/16x17/18x19/20x22

Bestell-Nr. €/Satz  
**80 063 71 82,35**



### Doppelringsschlüssel-Satz, offen, in 1/3 Modul, 5-teilig

**Bestehend aus:**

- Doppelringsschlüssel, offen SW: 8x10/10x11/12x14/13x15/17x19

Bestell-Nr. €/Satz  
**80 063 72 77,51**

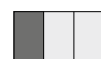

### Maul-Steckschlüssel-Satz, in 1/3 Modul, 9-teilig

**Bestehend aus:**

- Maulsteckschlüssel SW: 10/11/13/14/15/17/19

Bestell-Nr. €/Satz  
**80 063 78 138,59**



### Doppel-Gelenkschlüssel-Satz, in 1/3 Modul, 5-teilig

**Bestehend aus:**

- Doppelgelenkschlüssel: 8x9/10x11/12x13/14x15/16x17

Bestell-Nr. €/Satz  
**80 063 77 161,86**



### Zangen-Sortiment, in 1/3 Modul, 4-teilig

**Bestehend aus:**

- 2K-Universalzange: 260 mm
- 2K-Kraft-Kombinationszange: 180 mm
- 2K-Kraft-Seitenschneider: 160 mm
- 2K-Flachrundzange: 160 mm

Bestell-Nr. €/Satz  
**80 063 98 105,61**



### VDE-Zangen-Sortiment, in 1/3 Modul, 4-teilig

**Bestehend aus:**

- Universalzange: 250 mm
- VDE Kraft-Kombinationszange: 180 mm
- VDE Flachrundzange: 160 mm
- VDE Seitenschneider: 160 mm

Bestell-Nr. €/Satz  
**80 063 99 96,88**



### Gripzangen-Sortiment, in 1/3 Modul, 4-teilig

**Bestehend aus:**

- Gripzange, Spannweite 25 mm: 185 mm
- Gripzange, Spannweite 32 mm: 230 mm
- Gripzange, lange Backen: 210 mm
- Schweiß-Gripzange, Spannweite 95 mm: 280 mm

Bestell-Nr. €/Satz  
**80 064 01 100,76**



### Montagezangen für Sicherungsringe, in 1/3 Modul, 6-teilig

**Bestehend aus:**

- Außen-Sicherungsringzange gerade A1
- Außen-Sicherungsringzange gerade A2
- Innen-Sicherungsringzange gerade J1
- Innen-Sicherungsringzange gerade J2
- Außen-Sicherungsringzange abgewinkelt A21
- Innen-Sicherungsringzange abgewinkelt J21

Bestell-Nr. €/Satz  
**80 064 00 87,20**

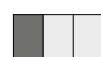

### Abzieher-Satz, in 1/3 Modul, 4-teilig

**Bestehend aus:**

- Schnellspannabzieher, zwei Traversen: 90 mm Spannweite
- Schnellspannabzieher, drei Traversen: 90 mm Spannweite
- Schnellspann-Abzughaken: 100 mm Spannweite
- Spindel

Bestell-Nr. €/Satz  
**80 064 03 185,10**





### Meissel-Sortiment, in 1/3 Modul, 7-teilig

- Bestehend aus:**
- Schlosserhammer, 300 g: 300 mm
  - Flachmeißel: 24 x 250 mm
  - Kreuzmeißel: 5 x 125 mm
  - Durchtreiber: 5 x 120 mm
  - Körner: 5 x 120 mm
  - Splinttreiber: 1,5 x 110/ 3,0 x 150/ 4,0 x 150 mm

Bestell-Nr.	€/Satz
<b>80 064 02</b>	<b>67,81</b>



### Mess-Sortiment, in 1/3 Modul, 5-teilig

- Bestehend aus:**
- Digital-Messschieber, Spannweite 153 mm: 230 mm
  - Maßband: 5 m
  - Gewindefeile für Gewindesteigung 0,8-3,0 mm
  - Pinzette: 150 mm
  - Reißnadel: 250 mm

Bestell-Nr.	€/Satz
<b>70 006 15</b>	<b>171,14</b>



### Winkelschraubendreher-Satz, in 2/3 Modul, 9-teilig

- Bestehend aus:**
- 2K-Winkelschraubendreher: SW 2/2,5/3/4/5/6/7/8/10

Bestell-Nr.	€/Satz
<b>80 063 92</b>	<b>78,60</b>



### Ringmaulschlüssel-Satz, in 2/3 Modul, 5-teilig

- Bestehend aus:**
- Ringmaulschlüssel: SW 23/24/27/30/32

Bestell-Nr.	€/Satz
<b>80 063 75</b>	<b>96,88</b>



### Ringmaulschlüssel-Satz, in 2/3 Modul, 25-teilig

- Bestehend aus:**
- Ringmaulschlüssel, gekröpft: SW 6/7/8/9/10/11/12/13/14/15/16/17/18/19/20/21/22
  - Winkelschlüssel: 2/2,5/3/4/5/6/8/10

Bestell-Nr.	€/Satz
<b>80 063 70</b>	<b>175,80</b>



### Distanzmodul, mit Kleinteiledosen

- Zum Ausgleich und zur Fixierung der Werkzeugmodule 1500 ES in den Großraumschubladen B 480 x L 400 mm bei Werkzeugwagen 2004 und Werkbänken 1502, 1504, 1505 sowie 1506 XL
- Modul aus Stahlblech mit vier praktischen Klarsichtdosen für Kleinteile, mit leicht abnehmbarem Deckel
- Maße (B x T x H): 475 x 77 x 40 mm

Ausführung	Bestell-Nr.	€/Stück
mit Dosen	<b>81 006 92</b>	<b>30,23</b>
ohne Dosen	<b>81 006 93</b>	<b>24,18</b>



### Werkzeugmodul, leer

- Aus schlagfestem ABS-Kunststoff, schwarz genarbt
- Maße (B x T): 157,5 x 310 mm (1/3 Modul)

Bestell-Nr.	€/Stück
<b>81 006 89</b>	<b>14,09</b>



### Distanzblechmodul 1/3, leer

- Für Werkzeugwagen werkster und 2005, Werkbank 1504 XL und Werkzeugtruhe 2430, als Distanzstück für 1/3 Modul geeignet
- Maße (B x T x H): 152 x 77 x 40 mm

Bestell-Nr.	€/Stück
<b>81 006 95</b>	<b>20,15</b>



### Werkzeugmodul, leer

- Mit eingeformten Kleinteilefächern
- Aus ABS-Kunststoff
- Maße (B x T): 157,5 x 310 mm (1/3 Modul)

Bestell-Nr.	€/Stück
<b>81 006 90</b>	<b>14,09</b>



### Längsmodul, leer

- Maße (B x T x H): 538 x 85 x 40 mm

Bestell-Nr.	€/Stück
<b>81 006 98</b>	<b>22,17</b>



### Distanzmodul, leer

- Zum Ausgleich und zur Fixierung der Werkzeugmodule 1500 ES in den Schubfachgrößen B 480 x T 350 mm
- Aus ABS-Kunststoff
- Maße (B x T x H): 157 x 30 x 42 mm

Bestell-Nr.	€/Stück
<b>81 006 91</b>	<b>4,65</b>



### Steckleiste, magnetisch

- Zwei Innenvierkant-Adapter
- Starker Magnet ermöglicht sicheres Anbringen der Leiste an Metallgegenständen
- Zusätzliche Bohrungen in der Leiste ermöglichen eine Montage an nicht metallischen Gegenständen und Wänden
- Durch Drehung um 90° werden die Einsätze am Vierkant sicher durch die Kugel arretiert
- Durch Drehung um 90° in die entgegengesetzte Richtung werden die Einsätze entsichert und können entnommen werden
- Lieferung ohne Werkzeuge

Größe	Ausführung	Bestell-Nr.	€/Stück
1/4"	mit 13 Außen-Vierkante	<b>80 064 29</b>	<b>28,39</b>
3/8"	mit 14 Außen-Vierkante	<b>80 064 41</b>	<b>29,30</b>
1/2"	mit 12 Außen-Vierkante	<b>80 176 92</b>	<b>32,98</b>



### Distanzmodul, leer

- Zum Ausgleich und zur Fixierung der Werkzeugmodule 1500 ES in Schubladen der Tiefe 400 mm, bei Werkzeugwagen 2004 und Werkbänken 1502, 1504, 1505 sowie 1506 XL
- Aus ABS-Kunststoff
- Maße (B x T x H): 475 x 77 x 40 mm

Bestell-Nr.	€/Stück
<b>81 006 94</b>	<b>11,63</b>



### Distanzblechmodul, leer

Maße (B x H x T) [mm]	Bestell-Nr.	€/Stück
475 x 77 x 40	<b>81 006 96</b>	<b>24,18</b>
538 x 85 x 40	<b>81 006 97</b>	<b>28,21</b>



Werkzeugschrank, Bestückungsbeispiel



Bestelloption: Werkzeugschrank mit Inhalt



## Werkzeugschrank, metrisch, 100-teilig

### • Korpus:

- Maße (B x H x T): 650 x 970 x 250 mm

### • Schubladen:

- 2 Schubladen (B x H x T): 478 x 210 x 46 mm

- 1 Schubladen (B x H x T): 478 x 210 x 72 mm

• Geliefert in „1500 ES-Werkzeugmodulen“, geeignet zur Aufnahme in 5 Schubfächern der Werkzeugwagen bzw. -bänke

### Bestehend aus:

- 1/2" 2K-Umschaltknarre mit Druckknopfauslösung, 270 mm
- 1/2" Steckschlüsseleinsatz Außen-Sechskant:  
SW 10/11/12/13/14/15/16/17/18/19/21/22/23/24/26/27/28/30/32 mm
- 1/2" Schraubendrehereinsatz Innen-Sechskant: 6/7/8/9/10/12/14, 60 mm
- 1/2" Steckschlüsselverlängerung: 125, 250 mm
- 1/2" Kardangelen: 72 mm
- 1/2" Quergriff mit Gleitstück, 292 mm
- Doppelmaulschlüssel:  
SW 6x7/8x9/10x11/12x13/14x15/16x17/18x19/20x22/21x23/24x27 mm
- Doppelringschlüssel: SW 6x7/8x9/10x11/12x13/14x15/16x17/18x19/20x22 mm
- Einmaulschlüssel, Spannweite 25 mm: 205 mm
- Winkelschraubendreher-Satz Innen-Sechskant, extra lang: SW 1,3/1,5/2/2,5/3/4/5/6/8/10 mm
- Schraubendreher Schlitz: 4/5,5/6,5/8
- Schraubendreher Pozidriv: PZ1/PZ2
- Steckschlüssel: SW 5,5/6/7/8/9/10
- Universalzange: 260 mm
- Kraft-Kombinationszange: 180 mm
- Kraft-Seitenscheider: 160 mm
- Flachrundzange: 160 mm
- Gripzange, Spannweite 32 mm: 230 mm
- Schlosserhammer, 300 g: 300 mm
- Schlosserhammer, 500 g: 320 mm
- Nylonhammer: 320 mm
- Flachmeißel: 24 x 250 mm
- Kreuzmeißel: 5 x 125 mm
- Durchtreiber: 5 x 120 mm
- Körner: 5 x 120 mm
- Splinttreiber: 1,5 x 110 / 3 x 150 / 4 x 150 mm
- Holz-/Metallsäge, Blattlänge 145 mm: 250 mm
- Metallbügelsäge: 410 mm
- Flachstumpffeile: 150 mm
- Dreikantfeile: 150 mm
- Rundfeile: 150 mm
- Schlüsselteilensatz mit Flach-, Rund-, Halbrund-, Dreikant-, Vierkantfeile
- Dreikant-Hohlschaber, 270 mm
- 2K-Idealschere: 260 mm
- 3x Werkzeugmodul, leer

Typ	Info	Bestell-Nr.	€/Set
Werkzeugschrank mit Inhalt		<b>80 063 63</b>	<b>1.452,00</b>
Werkzeugschrank ohne Inhalt		<b>81 006 41</b>	<b>890,46</b>
Inhalt (ohne Werkzeugschrank)		<b>80 085 93</b>	<b>836,98</b>



## Werkzeugschrank

• Geeignet zur Werkbank- und Wandmontage

### Korpus:

- Maße (H x B x T): 890 x 1810 x 170 mm
- Stahlblech, korrosionsbeständig und kratzfest pulverbeschichtet
- Rückwand mit Euro-Lochung 10 x 38 mm zur Befestigung von Werkzeughaltern (außer Bestell-Nr. 81 006 80 und 81 006 82)

### Jalousie:

- Zentralverriegelung mit Zylinderschloss
- Stahlblech, korrosionsbeständig und kratzfest pulverbeschichtet

Lieferung ohne Werkzeuge, Werkbank und (Montage-)Zubehör

Info	Bestell-Nr.	€/Stück
	<b>81 006 13</b>	<b>1.336,13</b>



### Grundplatte

- Mit M6 Gewinde für universelle Befestigung
- Passend für Lochbleche mit Vierkantlochung 10 x 38 mm
- Verzinkt

Bestell-Nr.	€/Stück
<b>81 006 44</b>	<b>2,55</b>



### Werkzeugklemme

- Mit M6 Gewinde für universelle Befestigung
- Passend für Lochbleche mit Vierkantlochung 10 x 38 mm
- Verzinkt

Breite [mm]	ø [mm]	Bestell-Nr.	€/Stück
31	10-12	<b>81 006 45</b>	<b>3,82</b>
31	12-16	<b>81 006 46</b>	<b>3,96</b>
31	16-18	<b>81 006 47</b>	<b>4,06</b>
44	23-29	<b>81 006 48</b>	<b>5,34</b>



### Werkzeughaken, gerader Dorn

- ø 4 mm besonders geeignet für Schraubendreher mit Aufhängeloch
- Passend für Lochbleche mit Vierkantlochung 10 x 38 mm
- Verzinkt

Breite [mm]	ø [mm]	Bestell-Nr.	€/Stück
50	4	<b>81 006 49</b>	<b>2,69</b>
50	6	<b>81 006 50</b>	<b>2,43</b>
100	6	<b>81 006 51</b>	<b>2,55</b>
150	6	<b>81 006 52</b>	<b>2,69</b>



### Werkzeughaken, für Steckschlüsseleinsätze

- Passend für Lochbleche mit Vierkantlochung 10 x 38 mm
- Verzinkt

Breite [mm]	ø [mm]	Bestell-Nr.	€/Stück
55	6	<b>81 006 57</b>	<b>2,88</b>



### Papierrollenhalter

- Passend für Lochbleche mit Vierkantlochung 10 x 38 mm

Breite [mm]	ø [mm]	Bestell-Nr.	€/Stück
250	6	<b>81 006 53</b>	<b>20,15</b>



### Werkzeughaken, schräges Hakenende

- Passend für Lochbleche mit Vierkantlochung 10 x 38 mm
- Verzinkt

Breite [mm]	ø [mm]	Bestell-Nr.	€/Stück
50	4	<b>81 006 54</b>	<b>2,55</b>
50	6	<b>81 006 55</b>	<b>2,44</b>
100	6	<b>81 006 56</b>	<b>2,55</b>



### Werkzeughaken, senkrechtes Hakenende

- Passend für Lochbleche mit Vierkantlochung 10 x 38 mm
- Verzinkt

Breite [mm]	ø [mm]	Bestell-Nr.	€/Stück
35	6	<b>81 006 58</b>	<b>2,44</b>
75	6	<b>81 006 59</b>	<b>2,69</b>
135	6	<b>81 006 60</b>	<b>2,79</b>



### Werkzeughalter, für Zangen

- Passend für Lochbleche mit Vierkantlochung 10 x 38 mm
- Verzinkt

Bestell-Nr.	€/Stück
<b>81 006 61</b>	<b>2,91</b>



### Werkzeughaken, doppelt, gerader Dorn

- Passend für Lochbleche mit Vierkantlochung 10 x 38 mm
- Verzinkt

Breite [mm]	ø [mm]	Bestell-Nr.	€/Stück
50	6	<b>81 006 62</b>	<b>4,65</b>
100	6	<b>81 006 63</b>	<b>4,88</b>
150	6	<b>81 006 64</b>	<b>5,24</b>



### Werkzeughaken, doppelt, senkrechtes Hakenende

- Passend für Lochbleche mit Vierkantlochung 10 x 38 mm
- Verzinkt

Breite [mm]	ø [mm]	Bestell-Nr.	€/Stück
35	6	<b>81 006 65</b>	<b>4,65</b>
50	6	<b>81 006 66</b>	<b>5,23</b>
75	6	<b>81 006 67</b>	<b>5,22</b>



### Werkzeughalter, für Zangen

- Passend für Lochbleche mit Vierkantlochung 10 x 38 mm
- Verzinkt

Breite [mm]	Tiefe [mm]	Bestell-Nr.	€/Stück
35	20	<b>81 006 68</b>	<b>5,46</b>
55	20	<b>81 006 69</b>	<b>5,70</b>



### Rundhalter

- Passend für Lochbleche mit Vierkantlochung 10 x 38 mm
- Verzinkt

Breite [mm]	Länge [mm]	Bestell-Nr.	€/Stück
27	65	<b>81 006 70</b>	<b>6,87</b>



### Maschinenhalter

- Passend für Lochbleche mit Vierkantlochung 10 x 38 mm
- Verzinkt

ø [mm]	Bestell-Nr.	€/Stück
40	<b>81 006 71</b>	<b>10,70</b>
60	<b>81 006 72</b>	<b>11,63</b>



### Rohrhalter

- Passend für Lochbleche mit Vierkantlochung 10 x 38 mm
- Haken 35 mm breit
- Pulverbeschichtet

Maße (B x H x T) [mm]	ø [mm]	Bestell-Nr.	€/Stück
58 x 67 x 74	60	<b>81 006 73</b>	<b>11,50</b>
58 x 96 x 114	100	<b>81 006 74</b>	<b>12,21</b>



### Werkzeughalter, für Schraubendreher

- Für Lochbleche mit Vierkantlochung 10 x 38 mm
- Pulverbeschichtet

Ausführung	Bestell-Nr.	€/Stück
für 6 Teile	<b>81 006 75</b>	<b>14,31</b>
für 12 Teile	<b>81 006 76</b>	<b>20,15</b>



### Bohrerhalter, für 14 Teile

- Passend für Lochbleche mit Vierkantlochung 10 x 38 mm
- Mit 14 Löchern, ø:
  - Je 2 x 3,0/4,2/6,5/7,5/8,5/16,5 mm
  - Je 1 x 10,5 12,5 mm
- Pulverbeschichtet

Maße (B x H x T) [mm]	Bestell-Nr.	€/Stück
200 x 60 x 37	<b>81 006 77</b>	<b>16,61</b>



### Steckschlüsselhalter

- Für 11 Steckschlüsseleinsätze
- Lochdurchmesser 10x 25 mm und 1x 27,5 mm
- Passend für Lochbleche mit Vierkantlochung 10 x 38 mm
- Pulverbeschichtet

Maße (B x H x T) [mm]	Bestell-Nr.	€/Stück
352 x 60 x 54	<b>81 006 78</b>	<b>28,21</b>



### Werkzeughalter, für Spraydosen

- Für Lochbleche mit Vierkantlochung 10 x 38 mm
- Pulverbeschichtet

Breite [mm]	ø [mm]	Bestell-Nr.	€/Stück
300	70	<b>81 006 79</b>	<b>31,43</b>

### Schraubenschlüsselhalter

- Passend für Lochbleche mit Vierkantlochung 10 x 38 mm
- Für 8 Schlüssel No. 1 B, 2, 4, 6, 7, 7 R, 7 UR
- Pulverbeschichtet

Maße (B x H x T) [mm]	Bestell-Nr.	€/Stück
124 x 66 x 145	<b>81 006 80</b>	<b>16,42</b>

### Schraubenschlüsselhalter

- Passend für Lochbleche mit Vierkantlochung 10 x 38 mm
- Für 10 Schlüssel No. 2, 6
- Pulverbeschichtet

Maße (B x H x T) [mm]	Bestell-Nr.	€/Stück
75-147 x 227 x 60	<b>81 006 81</b>	<b>21,66</b>



### Ablageplatte

- Für Lochbleche mit Vierkantlochung 10 x 38 mm
- Pulverbeschichtet

Maße (B x H x T) [mm]	Bestell-Nr.	€/Stück
496 x 168 x 303	<b>81 006 82</b>	<b>56,42</b>



### Ablageschale

- Passend für Lochbleche mit Vierkantlochung 10 x 38 mm
- Pulverbeschichtet

Maße (B x H x T) [mm]	Bestell-Nr.	€/Stück
456 x 50 x 75	<b>81 006 83</b>	<b>27,21</b>
456 x 50 x 100	<b>81 006 84</b>	<b>27,21</b>
320 x 100 x 90	<b>81 006 88</b>	<b>34,76</b>



### Werkzeugschale

- Für Steckschlüsseleinsätze
- Passend für Lochbleche mit Vierkantlochung 10 x 38 mm
- Aus Stahlblech

Breite [mm]	Tiefe [mm]	Bestell-Nr.	€/Stück
570	25-45	<b>81 006 85</b>	<b>17,12</b>



### Meißelhalter, leer

- Für 6 Meißel
- Passend für Lochbleche mit Vierkantlochung 10 x 38 mm
- Aus Stahlblech

Maße (B x H x T) [mm]	Bestell-Nr.	€/Stück
195 x 95 x 22	<b>81 006 86</b>	<b>10,53</b>



### Ablageschale, unterteilt

- Passend für Lochbleche mit Vierkantlochung 10 x 38 mm
- Pulverbeschichtet

Maße (B x H x T) [mm]	Bestell-Nr.	€/Stück
456 x 50 x 100	<b>81 006 87</b>	<b>35,27</b>





**B x H x T (mm)**  
2000 x 840 x 700

### Werkbank Serie BASIC-8 mit 3 Schubladen und 2 Flügeltüren, mit Buche-Massiv-Arbeitsplatte, 40 mm

- 4-Fuß Schweißgestell mit zwei Gestellfußpaaren aus Profil-Stahlrohr (45 x 45 x 2 mm)
- Unterbau-Container Maße (B x H x T): 1800 x 620 x 650 mm
- Schubladen rollengelagert mit Selbsteinlauf, Rücklaufsicherung, Auszug 90 %
- Voll integrierte Griffleisten
- Zentralverschluss (Stiftzylinderschloss mit 2 Schlüsseln)
- Flächenlast max. 1250 kg
- Hochwertige Pulverbeschichtung Gestell/Gehäuse lichtgrau (RAL7035), Schubladen enzianblau (RAL5010)

#### Einteilung:

- **Unten links:**
  - Flügeltür: Höhe 540 mm, Öffnungswinkel 180°
  - Dahinter ein Fachboden (höhenverstellbar)
- **Unten Mitte:**
  - 3 x Schubladen, Innenmaße (B x T x H): 490 x 560 x 180 mm
  - Tragfähigkeit: 100 kg
- **Unten rechts:**
  - Flügeltür: Höhe 540 mm, Öffnungswinkel 180°
  - Dahinter ein Fachboden (höhenverstellbar)

- **Lieferung komplett montiert, ohne Werkzeug, Boxen oder anderes Zubehör**

**971,99 €** /Stück  
Bestell-Nr. 81 027 78  

## Werkbänke Serie BASIC-7 mit Buche-Massiv-Arbeitsplatte, 40 mm

- Maße (H x T): 840 x 700, Breite siehe Tabelle
- 4-Fuß Gestell mit zwei Gestellfußpaaren aus C-Profil-Stahl (70 x 50 x 2 mm). Gestellfüße unten mit Bodenverankerungsmöglichkeiten durch gelochte Fußplatten (120 x 120 x 5 mm).

- Voll integrierte Griffleisten
- Zentralverschluss (Stiftzylinderschloss mit 2 Schlüsseln)
- Hochwertige Pulverbeschichtung Gestell/Gehäuse lichtgrau (RAL7035)
- **Lieferung komplett montiert, ohne Werkzeug, Boxen oder anderes Zubehör**



**B x H x T (mm)**  
1500 - 2000 x 840 x 700

- Flächenlast max. 750 kg

Breite [mm]	Info	Bestell-Nr.	€/Stück
1000		81 032 24	259,91
1250		81 032 25	283,65
1500		81 032 26	307,38
2000		81 032 27	354,86



**B x H x T (mm)**  
1000-2000 x 840 x 700

### mit 1 Schublade

- Unterbau-Schublade rechts, Maße (B x H x T): 520 x 650 x 150 mm
- Schublade rollengelagert, Auszug 90%, Tragfähigkeit: 50 kg
- Flächenlast max. 750 kg

Breite [mm]	Info	Bestell-Nr.	€/Stück
1000		81 032 32	366,72
1250		81 032 33	390,46
1500		81 032 34	414,20
2000		81 032 35	461,67



**B x H x T (mm)**  
1500/2000 x 840 x 700

- Buche-Massiv-Ablageboden, Stärke 25 mm, Fachhöhe: 540 mm
- Flächenlast max. 750 kg

Breite [mm]	Info	Bestell-Nr.	€/Stück
2000		81 032 31	449,80
1000		81 032 28	307,38
1250		81 032 29	342,99
1500		81 032 30	378,59



**B x H x T (mm)**  
1000-2000 x 840 x 700

### mit 1 Schublade

- Unterbau-Schublade rechts, Maße (B x H x T): 520 x 650 x 150 mm
- Schublade rollengelagert, Auszug 90%, Tragfähigkeit: 50 kg
- Flächenlast max. 750 kg

Breite [mm]	Info	Bestell-Nr.	€/Stück
1000		81 032 36	414,20
1250		81 032 37	449,80
1500		81 032 38	485,40
2000		81 032 39	556,61



**B x H x T (mm)**  
1000-2000 x 840 x 700

### mit 2 Schubladen

- Systemunterbau, Maße (B x H x T): 580 x 440 x 650 mm
- Schubladenmaße (B x H x T): 490 x 180 x 560 mm
- Schubladen rollengelagert mit Selbsteinlauf, Rücklaufsicherung, Auszug 90%, Tragfähigkeit: 100 kg

Breite [mm]	Info	Bestell-Nr.	€/Stück
1000		81 032 40	521,01
1250		81 032 41	544,74
1500		81 032 42	568,48
2000		81 032 43	615,95



**B x H x T (mm)**  
1500-2000 x 840 x 700

### mit 1 Schublade und Ablagefach

- Unterbau-Container Maße (B x H x T): 580 x 800 x 650 mm
- Schubladen rollengelagert mit Selbsteinlauf, Rücklaufsicherung, Auszug 90%, Tragfähigkeit: 100 kg
- Flächenlast max. 1000 kg

#### Einteilung:

##### • Unten rechts:

- 1 x Schublade Innenmaße (B x H x T): 490 x 180 x 560 mm
- Tragfähigkeit: 100 kg
- Flügeltüre: Höhe 540 mm, Öffnungswinkel 180°

Breite [mm]	Info	Bestell-Nr.	€/Stück
1500		81 027 36	556,61
2000		81 027 37	604,08



**B x H x T (mm)**  
1500 / 2000 x 840 x 700

### mit 4 Schubladen

- Unterbau-Container Maße (B x H x T): 580 x 800 x 650 mm
- Schubladen rollengelagert mit Selbsteinlauf, Rücklaufsicherung, Auszug 90%
- Flächenlast max. 1000 kg

#### Einteilung:

##### • Unten rechts:

- 4 x Schubladen, Innenmaße (B x H x T): 490 x 180 x 560 mm
- Tragfähigkeit 100 kg

Breite [mm]	Info	Bestell-Nr.	€/Stück
1500		81 027 38	699,03
2000		81 027 39	746,50



**B x H x T (mm)**  
1500/2000 x 840 x 700

### mit 5 Schubladen

- Unterbau-Container Maße (B x H x T): 580 x 800 x 650 mm
- Schubladen rollengelagert mit Selbsteinlauf, Rücklaufsicherung, Auszug 90%
- Flächenlast max. 1000 kg

#### Einteilung:

##### • Unten rechts:

- 2 x Schubladen, Innenmaße (B x H x T): 490 x 120 x 560 mm
- 2 x Schubladen, Innenmaße (B x H x T): 490 x 150 x 560 mm
- 1 x Schubladen, Innenmaße (B x H x T): 490 x 180 x 560 mm
- Tragfähigkeit 100 kg

Breite [mm]	Info	Bestell-Nr.	€/Stück
1500		81 027 40	770,24
2000		81 027 41	817,71

## Werkbänke Serie BASIC-8 mit Buche-Massiv-Arbeitsplatte, 40 mm

- 4-Fuß Gestell mit zwei Gestellfußpaaren aus Profil-Stahlrohr (45 x 45 x 2 mm), Querstreben aus C-Profil (40 x 40 x 2 mm)
- Flächenlast max. 1250 kg

**B x H x T (mm)**  
750-2000 x 840 x 700



- Maße (H x T): 840 x 700 mm (Breite siehe Tabelle)

Breite [mm]	Info	Bestell-Nr.	€/Stück
750		81 032 04	259,91
1000		81 032 05	283,65
1250		81 032 06	307,38
1500		81 032 07	331,12
2000		81 032 08	378,59

- Hochwertige Pulverbeschichtung Gestell/Gehäuse lichtgrau (RAL7035)
- **Lieferung komplett montiert, ohne Werkzeug, Boxen oder anderes Zubehör**

**B x H x T (mm)**  
750 - 2000 x 840 x 700



### mit 1 Schublade

- Maße (H x T): 840 x 700 mm, Breite siehe Tabelle
- Unterbau-Schublade rechts Innenmaße (B x H x T): 520 x 160 x 650 mm
- Schublade rollengelagert mit Selbsteinlauf, Rücklaufsicherung, Auszug 90%, Tragkraft 50 kg
- Voll integrierte Griffleisten
- Zentralverschluss (Stiftzylinderschloss mit 2 Schlüsseln)

Breite [mm]	Info	Bestell-Nr.	€/Stück
750		81 032 09	366,72
1000		81 032 10	390,46
1250		81 032 11	414,20
1500		81 032 12	437,93
2000		81 032 13	485,40

## Werkbänke Serie BASIC-8 mit Buche-Massiv-Arbeitsplatte, 40 mm

- Maße (H x T): 840 x 700, Breite siehe Tabelle
- Schubladen rollengelagert mit Selbsteinlauf, Rücklaufsicherung, Auszug 90%, Tragfähigkeit: 100 kg
- Voll integrierte Griffleisten

**B x H x T (mm)**  
750-2000 x 840 x 700



### mit 3 Schubladen

- 4-Fuß Schweißgestell mit zwei Gestellfußpaaren aus Profil-Stahlrohr (45 x 45 x 2 mm), Querstreben aus Profil-Stahl-Rohr (40 x 40 x 2 mm)
- Unterbau-Container Maße (B x H x T): 580 x 620 x 650 mm

#### Einteilung:

- **Unten rechts:**
  - 3 x Schubladen, Innenmaße (B x H x T): 490 x 165 x 560 mm
  - Tragfähigkeit: 100 kg

Breite [mm]	Info	Bestell-Nr.	€/Stück
750		81 032 19	604,08
1000		81 032 20	627,82
1250		81 032 21	651,56
1500		81 032 22	675,29
2000		81 032 23	722,76

- Zentralverschluss (Stiftzylinderschloss mit 2 Schlüsseln)
- Flächenlast max. 1250 kg
- **Lieferung komplett montiert, ohne Werkzeug, Boxen oder anderes Zubehör**

**B x H x T (mm)**  
1250-1500 x 840 x 700



### mit 3 Schubladen und Ablagefach

- 4-Fuß Schweißgestell mit zwei Gestellfußpaaren aus Profil-Stahlrohr (45 x 45 x 2 mm), Querstreben aus Profil-Stahl-Rohr (40 x 40 x 2 mm)
- Unterbau-Container Maße (B x H x T): 1145 x 620 x 650 mm

#### Einteilung:

- **Unten links:**
  - Ablagefach: Höhe 540 mm
  - Mit verstellbarem Fachboden
- **Unten rechts:**
  - 3 x Schubladen, Maße (B x H x T): 490 x 180 x 560 mm

Breite [mm]	Info	Bestell-Nr.	€/Stück
1250		81 027 71	651,56
1500		81 027 72	675,29



**Werkbänke Serie BASIC-8 mit Buche-Massiv-Arbeitsplatte, 40 mm**

- Schubladen rollengelagert mit Selbsteinlauf, Rücklaufsicherung, Auszug 90%
- Voll integrierte Griffleisten
- Zentralverschluss (Stiftzylinderschloss mit 2 Schlüsseln)
- Flächenlast max. 1250 kg

- Hochwertige Pulverbeschichtung Gestell/Gehäuse lichtgrau (RAL7035), Schubladen enzianblau (RAL5010)
- **Lieferung komplett montiert, ohne Werkzeug, Boxen oder anderes Zubehör**
- **Lieferung ohne Systemaufbau!**



**B x H x T (mm)**  
**1500 x 840 x 700**

**mit 2 Schubladen und 2 Flügeltüren**

- Unterbau-Container Maße (B x H x T): 1145 x 620 x 650 mm

**Einteilung:**

• **Unten links:**

- 1 x Schublade, Innenmaße (B x H x T): 490 x 180 x 560 mm
- Tragfähigkeit 100 kg
- Flügeltür: Höhe 360 mm, Öffnungswinkel 180 °

• **Unten rechts:**

- 1 x Schublade, Innenmaße (B x H x T): 490 x 180 x 560 mm
- Tragfähigkeit 100 kg
- Flügeltür: Höhe 360 mm, Öffnungswinkel 180 °

Breite [mm]	Info	Bestell-Nr.	€/Stück
1250		<b>81 027 73</b>	<b>651,56</b>
1500		<b>81 027 74</b>	<b>675,29</b>



**B x H x T (mm)**  
**1500 x 840 x 700**

**mit 6 Schubladen**

- Unterbau-Container Maße (B x H x T): 1145 x 620 x 650 mm

**Einteilung:**

• **Unterbau:**

- 6 x Schubladen, Innenmaße (B x H x T): 490 x 165 x 560 mm
- Tragfähigkeit 100 kg

Info	Bestell-Nr.	€/Stück
	<b>81 007 11</b>	<b>865,18</b>



**B x H x T (mm)**  
**1250/1500 x 840 x 700**

**mit 3 Schubladen und Flügeltür**

- Unterbau-Container Maße (B x H x T): 1145 x 620 x 650 mm

**Einteilung:**

• **Unten links:**

- 3 x Schubladen, Innenmaße (B x H x T): 490 x 560 x 180 mm
- Tragfähigkeit: 100 kg

• **Unten rechts:**

- Flügeltür: Höhe 540 mm
- Öffnungswinkel 180°
- Mit einem Fachboden (höhenverstellbar)

Breite [mm]	Info	Bestell-Nr.	€/Stück
1250		<b>81 027 75</b>	<b>699,03</b>
1500		<b>81 027 76</b>	<b>722,76</b>

**Werkbänke Serie BASIC-8 mit Buche-Massiv-Arbeitsplatte, 40 mm**

- 4-Fuß Gestell mit zwei Gestellfußpaaren aus Profil-Stahlrohr (45 x 45 x 2 mm)
- Schubladen rollengelagert mit Selbsteinlauf, Rücklaufsicherung, Auszug 90%
- Voll integrierte Griffleisten
- Zentralverschluss (Stiftzylinderschloss mit 2 Schlüsseln)
- Flächenlast max. 1250 kg

- Hochwertige Pulverbeschichtung Gestell/Gehäuse lichtgrau (RAL7035), Schubladen/Türen enzianblau (RAL5010)
- **Lieferung komplett montiert, ohne Werkzeug, Boxen oder anderes Zubehör**
- **Lieferung ohne Systemaufbau oder Lochplatte**



**B x H x T (mm)**  
**2000 x 840 x 700**

**mit 6 Schubladen und Ablagefach**

- Unterbau-Container Maße (B x H x T): 580 x 620 x 650 mm

**Einteilung:**

• **Unten links:**

- 3 x Schubladen, Innenmaße (B x H x T): 490 x 165 x 560 mm
- Tragfähigkeit 100 kg

• **Unten Mitte:**

- 1 x Ablageboden halbe Tiefe, hinten geschlossen

• **Unten rechts:**

- 3 x Schubladen, Innenmaße (B x H x T): 490 x 165 x 560 mm
- Tragfähigkeit 100 kg

Info	Bestell-Nr.	€/Stück
	<b>81 027 79</b>	<b>1.043,20</b>



**B x H x T (mm)**  
**2000 x 840 x 700**

**mit 2 Schubladen, 2 Türen und Ablagefach**

- Unterbau-Container Maße (B x H x T): 1800 x 800 x 650 mm
- Schubladen rollengelagert mit Selbsteinlauf, Rücklaufsicherung, Auszug 90%
- Flächenlast max. 1250 kg

**Einteilung:**

• **Unten links:**

- 1 x Schublade Innenmaße (B x H x T): 490 x 180 x 560 mm
- Tragfähigkeit: 100 kg
- Flügeltür: Höhe 360, Öffnungswinkel 180°

• **Unten mitte:**

- 1 x Ablageboden (hinten geschlossen)

• **Unten rechts:**

- 1 x Schublade Innenmaße (B x H x T): 490 x 180 x 560 mm
- Tragfähigkeit: 100 kg
- Flügeltür: Höhe 360, Öffnungswinkel 180°

Info	Bestell-Nr.	€/Stück
	<b>81 027 77</b>	<b>865,18</b>



**B x H x T (mm)**  
**2000 x 840 x 700**

**mit 9 Schubladen**

- Unterbau-Container Maße (B x H x T): 1701 x 620 x 650 mm

**Einteilung:**

• **Unten links:**

- 3 x Schubladen, Innenmaße (B x H x T): 490 x 180 x 560 mm
- Tragfähigkeit 100 kg

• **Unten Mitte:**

- 3 x Schubladen, Innenmaße (B x H x T): 490 x 180 x 560 mm
- Tragfähigkeit 100 kg

• **Unten rechts:**

- 3 x Schubladen, Innenmaße (B x H x T): 490 x 180 x 560 mm
- Tragfähigkeit 100 kg

Info	Bestell-Nr.	€/Stück
	<b>81 007 13</b>	<b>1.268,69</b>



**B x H x T (mm)**  
**1500 x 840 x 900**

**mit 5 Schubladen und 1 Flügeltür**

- Unterbau-Container Maße (B x H x T): 1145 x 620 x 650 mm
- Durchgehende Griffleiste ErgoScript®: mit integrierter Klarsichtabdeckung und Beschriftungsstreifen

**Einteilung:**

• **Oben:**

- 1 x Schublade, Innenmaße (B x H x T): 1055 x 60 x 560 mm
- 1 x Schublade, Innenmaße (B x H x T): 1055 x 120 x 560 mm
- Tragfähigkeit 50 kg

• **Unten links:**

- Flügeltür: Höhe 360 mm, Öffnungswinkel 180 °

• **Unten rechts:**

- 3 x Schublade, Innenmaße (B x H x T): 490 x 120 x 560 mm
- Tragfähigkeit 100 kg

Info	Bestell-Nr.	€/Stück
	<b>81 007 06</b>	<b>1.274,63</b>

## Fahrbare Werkbänke Serie BASIC-8 mit Buche-Massiv-Arbeitsplatte, 40 mm

- Mit Ablageboden unten, Fachhöhe 620 mm
- 2 x Bock- und 2 x Lenkrollen
- Bügel-/Schiebegriff (lose beiliegend)
- Flächenlast max. 450 kg



**B x H x T (mm)**  
750 - 1500 x 880 x 650

- Mit Ablageboden unten, Fachhöhe 580 mm

Breite [mm]	Info	Bestell-Nr.	€/Stück
750		81 027 92	402,33
1000		81 027 93	437,93
1250		81 027 94	473,54
1500		81 027 95	509,14
2000		81 027 96	580,35



**B x H x T (mm)**  
750 - 2000 x 880 x 650

### mit 1 Schubladen

- Schublade rollengelagert mit Selbsteinlauf, Rücklaufsicherung, Auszug 90%, Tragkraft 50 kg
- Voll integrierte Griffleisten
- Zentralverschluss (Stiftzylinderschloss mit 2 Schlüsseln)
- Mit Ablageboden unten, Fachhöhe 580 mm

#### Einteilung:

- **Unten rechts:**
  - 1 x Schublade, Innenmaße (B x H x T): 490 x 150 x 560 mm
  - Tragfähigkeit 50 kg

Breite [mm]	Info	Bestell-Nr.	€/Stück
750		81 028 02	509,14
1000		81 028 03	544,74
1250		81 028 04	580,35
2000		81 028 06	687,16

- Hochwertige Pulverbeschichtung Gestell/Gehäuse lichtgrau (RAL7035), vorhandene Schubladen enzianblau (RAL5010)
- Lieferung komplett montiert, ohne Werkzeug, Boxen oder anderes Zubehör



**B x H x T (mm)**  
750 - 2000 x 880 x 650

### mit 3 Schubladen

- Schublade rollengelagert mit Selbsteinlauf, Rücklaufsicherung, Auszug 90%, Tragkraft 100 kg
- Voll integrierte Griffleisten
- Zentralverschluss (Stiftzylinderschloss mit 2 Schlüsseln)
- Mit Ablageboden unten, Fachhöhe 620 mm

#### Einteilung:

- **Unten rechts:**
  - 3 x Schublade, Innenmaße (B x H x T): 490 x 180 x 560 mm
  - Tragfähigkeit 100 kg

Breite [mm]	Info	Bestell-Nr.	€/Stück
750		81 028 12	746,50
1000		81 028 13	782,10
1250		81 028 14	817,71
1500		81 028 15	853,31
2000		81 028 16	924,52



**B x H x T (mm)**  
1250 - 1500 x 880 x 700

### mit 3 Schubladen und Flügeltür

- Schubladen rollengelagert mit Selbsteinlauf, Rücklaufsicherung, Auszug 90%
- Voll integrierte Griffleisten
- Zentralverschluss (Stiftzylinderschloss mit 2 Schlüsseln)

#### Einteilung:

- **Unten links:**
  - 3 x Schubladen, Innenmaße (B x H x T): 490 x 180 x 560 mm
  - Tragfähigkeit 100 kg
- **Unten rechts:**
  - Flügeltür: Höhe 540 mm, Öffnungswinkel 180 °
  - Mit einem Fachboden (höhenverstellbar)

Breite [mm]	Info	Bestell-Nr.	€/Stück
1250		81 028 26	793,97
1500		81 028 27	817,71

## Fahrbare Werkbänke Serie BASIC-8 mit Buche-Massiv-Arbeitsplatte, 40 mm, mit absenkbarem Fahrgestell

- Maße (H x T): 880 x 700 mm, Breite siehe Tabelle
- Schubladen rollengelagert mit Selbsteinlauf, Rücklaufsicherung, Auszug 90%
- Voll integrierte Griffleisten
- Zentralverschluss (Stiftzylinderschloss mit 2 Schlüsseln)
- 2 x Bock- und 2 x Lenkrollen
- Bügel-/Schiebegriff (lose beiliegend)



**B x H x T (mm)**  
750 - 2000 x 880 x 700

### mit 1 Schublade

- Mit Ablageboden unten, Fachhöhe 580 mm

#### Einteilung:

- **Unten rechts:**
  - 1 x Schublade, Innenmaße (B x H x T): 490 x 150 x 560 mm
  - Tragfähigkeit 50 kg

Breite [mm]	Info	Bestell-Nr.	€/Stück
750		81 028 07	639,69
1000		81 028 08	675,29
1250		81 028 09	710,90
1500		81 028 10	746,50
2000		81 028 11	817,71



**B x H x T (mm)**  
750 - 2000 x 880 x 700

### mit 3 Schubladen

- Mit Ablageboden unten, Fachhöhe 620 mm

#### Einteilung:

- **Unten rechts:**
  - 3 x Schublade, Innenmaße (B x H x T): 490 x 180 x 560 mm
  - Tragfähigkeit 100 kg

Breite [mm]	Info	Bestell-Nr.	€/Stück
750		81 028 17	877,05
1000		81 028 18	912,65
1250		81 028 19	948,26
1500		81 028 20	983,86
2000		81 028 21	1.055,07



**B x H x T (mm)**  
1250 / 1500 x 880 x 700

### mit 3 Schubladen und Flügeltür

#### Einteilung:

- **Unten links:**
  - 3 x Schubladen, Innenmaße (B x H x T): 490 x 180 x 560 mm
  - Tragfähigkeit 100 kg
- **Unten rechts:**
  - Flügeltür: Höhe 540 mm, Öffnungswinkel 180°
  - Mit einem Fachboden (höhenverstellbar)

Breite [mm]	Info	Bestell-Nr.	€/Stück
1250		81 028 28	924,52
1500		81 028 29	948,26



**B x H x T (mm)**  
1000 - 2000 x 880 x 700

### mit 3 Schubladen und Ablagefach

#### Einteilung:

- **Unten rechts:**
  - 3 x Schublade, Innenmaße (B x H x T): 490 x 180 x 560 mm
  - Tragfähigkeit: 100 kg
- **Unten links:**
  - Unterbaucontainer mit Einschubtür und ein-/ausfahrbarem Schraubstock per Klappflift (Backenbreite 120 mm)
  - Klappflift mit optimaler Höheneinstellung und Drehfunktion

Breite [mm]	Info	Bestell-Nr.	€/Stück
1000		81 028 22	1.790,88
1250		81 028 23	1.826,49
1500		81 028 24	1.862,09
2000		81 028 25	1.933,30

## Montagewagen

- Arbeitsplatte variabel, siehe Tabelle, Stärke bzw. Höhe 25 mm
- Schubladen rollengelagert mit Selbsteinlauf, Rücklaufsicherung, Auszug 90°
- Voll integrierte Griffleisten
- Zentralverschluss (Stiftzylinderschloss mit 2 Schlüsseln)
- 2 x Bock- und 2 x Lenkrollen mit Feststeller
- Schiebebügel an rechter Seite angebracht (Bügel steht 135 mm über)



**B x H x T (mm)**  
1145 x 880 x 700

### Einteilung:

- **Unten links:**
  - 4 x Schubladen Maße (B x H x T): 490 x 180 x 560 mm
  - Tragfähigkeit: 100 kg
- **Unten rechts:**
  - Flügeltür: Höhe 720 mm
  - Öffnungswinkel 180°
  - Mit einem Fachboden (höhenverstellbar)

Ausführung	Info	Bestell-Nr.	€/Stück
Buche		<b>81 007 19</b>	<b>948,26</b>
Metallauflage mit Antirutschmatte		<b>81 007 20</b>	<b>971,99</b>

- Dokumententasche auf rechter Seite, mit integrierter 4-kant Systemlochung
- Dokumententasche Maße (B x H x T): 325 x 200 x 55 mm
- Hochwertige Pulverbeschichtung Gestell/Gehäuse lichtgrau (RAL7035), Schubladen/Tür anzenblau (RAL5010)
- **Lieferung komplett montiert, ohne Werkzeug, Boxen oder anderes Zubehör**
- **Nicht mit Systemaufbau kompatibel!**



**B x H x T (mm)**  
1145 x 975 x 650

### Einteilung:

- **Unten links:**
  - 4 x Schubladen, Innenmaße (B x H x T): 490 x 180 x 560 mm
  - Tragfähigkeit 100 kg
- **Unten rechts:**
  - 4 x Schubladen, Innenmaße (B x H x T): 490 x 180 x 560 mm
  - Tragfähigkeit 100 kg

Ausführung	Info	Bestell-Nr.	€/Stück
Buche		<b>81 007 21</b>	<b>1.102,54</b>
Metallauflage mit Antirutschmatte		<b>81 007 22</b>	<b>1.126,28</b>

## Rollwerkbänke

- Arbeitsplatte variabel, siehe Tabelle, Stärke 25 mm
- Alle Schubladen beidseitig ausziehbar, mit Schubladen-Einzelsicherung, Auszug 65°
- Voll integrierte Griffleisten
- Zentralverschluss
- 2 x Bock- und 2 x Lenkrollen, davon eine mit Feststeller
- Schiebebügel an rechter Seite angebracht (steht 105 mm über)



**B x H x T (mm)**  
960 x 950 x 450

81 028 32

### Einteilung:

- **Links:**
  - 2 x offenes Ablagefach (B x H x T): 295 x 395 x 435 mm
  - Aufkantung 50 mm
- **Rechts:**
  - 2 x Schubladen, Innenmaße (B x H x T): 500 x 65 x 400 mm
  - 3 x Schubladen, Innenmaße (B x H x T): 500 x 125 x 400 mm
  - 1 x Schubladen, Innenmaße (B x H x T): 500 x 190 x 400 mm
  - Tragfähigkeit 30 kg

Ausführung	Info	Bestell-Nr.	€/Stück
Buche		<b>81 028 32</b>	<b>437,63</b>
ABS-Kunststoff		<b>81 028 33</b>	<b>445,05</b>

- Rechte Seitenwand mit 4-kant Systemlochung
- Hochwertige Pulverbeschichtung Gestell/Gehäuse anthrazitgrau (RAL7016), Schubladen lichtgrau (RAL7035)
- **Lieferung komplett montiert, ohne Werkzeug, Boxen oder anderes Zubehör**
- **Nicht mit Systemaufbau kompatibel!**



**B x H x T (mm)**  
960 x 950 x 450

81 028 31

- 2 x Schubladen, Innenmaße (B x H x T): 500 x 65 x 400 mm
- 3 x Schubladen, Innenmaße (B x H x T): 500 x 125 x 400 mm
- 1 x Schubladen, Innenmaße (B x H x T): 500 x 190 x 400 mm

Ausführung	Info	Bestell-Nr.	€/Stück
Buche		<b>81 028 30</b>	<b>415,38</b>
ABS-Kunststoff		<b>81 028 31</b>	<b>422,80</b>





### Systemaufbau-Set für Werkbänke mit 1500/2000 mm Arbeitsplatte

- System-Stützen werden mittels eines Montageadapters direkt mit der Arbeitsplatte verschraubt
- Die Einbauhöhe ist stufenlos wählbar
- An der Lochplatte können davor oder dahinter die Anbauelemente Etagenbord, Metallablage und Halteschiene montiert werden
- Die Stärke der Arbeitsplatte muss mind. 40 mm betragen und es muss sich um eine Arbeitsplatte mit massivem Kern handeln
- **Maße (H x T): 900 x 300 mm, Breite siehe Tabelle**
- Belastbarkeit max. 30 kg
- **Lieferumfang:**
  - Lochplatte (B x T x H): 1415/1915 x 40 x 450 mm
  - Einhängeschiene 1415/1915 mm für Lochplatte zur Aufnahme von Sichtlagerkästen
  - Etagenboard (B x T x H): 1500/2000 x 310 x 75 mm
  - Metallablage, neigbar von 0°-30° (B x T x H): 1415/1915 x 300 x 160 mm
- **Wird zerlegt geliefert**
- **Lieferung ohne Werkzeuge, Boxen oder anderes Zubehör**

Breite [mm]	Info	Bestell-Nr.	€/Stück
1500		<b>81 007 12</b>	<b>485,40</b>
2000		<b>81 007 18</b>	<b>532,88</b>

### Ablagekasten für Lochplatten

- Für Lochplatte, Rückwandverkleidung und Werkbankfuß

Maße (B x H x T) [mm]	Info	Bestell-Nr.	€/Stück
300 x 65 x 125		<b>81 007 09</b>	<b>16,72</b>
450 x 65 x 125		<b>81 007 10</b>	<b>18,58</b>

### Lochplatte zu Werkbankmontage

- Lochblech mit Vierkantsystemlochung (10 x 10 mm)
- Zur Montage an einer Werkbank der Serie BASIC-7, BASIC-8
- Maße (H x T): 450 x 15 mm (Breite siehe Tabelle)
- Belastbarkeit max. 10 kg
- **Lieferung ohne Werkzeuge, ohne Boxen und anderes Zubehör**



### ohne Zubehör

Breite [mm]	Info	Bestell-Nr.	€/Stück
1500		<b>81 007 14</b>	<b>102,17</b>
2000		<b>81 007 15</b>	<b>115,71</b>

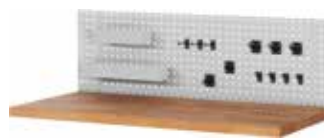

### mit Zubehör

Breite [mm]	Info	Bestell-Nr.	€/Stück
1500		<b>81 007 16</b>	<b>170,90</b>
2000		<b>81 007 17</b>	<b>188,70</b>

### • Lieferumfang:

- 1 x Ablagekasten (B x T x H): 300 x 125 x 65 mm
- 1 x Ablagekasten (B x T x H): 450 x 125 x 65 mm
- 3 x Doppel-Haken, Tiefe 35 mm
- 4 x Einfach-Haken, Tiefe 35 mm

- 1 x Rund-Halter ø 40 mm
- 1 x U-Halter, Tiefe 20 mm
- 3 x Einfach-Halter, Tiefe 100 mm

### • Lieferung ohne Werkzeuge, ohne Boxen und anderes Zubehör

### Lochplatte zur Wandmontage mit Zubehör

- Lochblech mit Vierkantsystemlochung (10 x 10 mm)
- Zur Wandmontage (Lieferung ohne Montagematerial)
- Maße (B x H x T): 1500 x 450 x 15 mm
- Belastbarkeit max. 10 kg
- **Lieferumfang:**
  - 1 x Ablagekasten (B x T x H): 300 x 125 x 65 mm
  - 1 x Ablagekasten (B x T x H): 450 x 125 x 65 mm
  - 3 x Doppel-Haken, Tiefe 35 mm
  - 4 x Einfach-Haken, Tiefe 35 mm

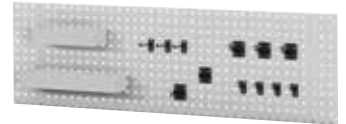

- 1 x Rund-Halter ø 40 mm
- 1 x U-Halter, Tiefe 20 mm
- 3 x Einfach-Halter, Tiefe 100 mm

### • Lieferung ohne Werkzeuge, ohne Boxen und anderes Zubehör

Breite [mm]	Info	Bestell-Nr.	€/Stück
1500		<b>81 007 07</b>	<b>162,00</b>



### Haken-Set für Lochplatten, 12-teilig

- Für Lochplatte, Rückwandverkleidung und Werkbankfuß
- **Bestehend aus:**
  - 3 x Doppel-Haken, Tiefe 35 mm
  - 4 x Einfach-Haken, Tiefe 35 mm
  - 3 x Einfach-Halter, Tiefe 100 mm
  - 1 x Rund-Halter, ø 40 mm
  - 1 x U-Halter, Tiefe 20 mm

Info	Bestell-Nr.	€/Stück
	<b>81 007 08</b>	<b>40,87</b>



### Einteilungsset für Rollwerkbank, für Schubladen mit 65 mm Höhe

- 3 Rasterleisten Tiefe / 2 Rasterleisten Breite
- Maße (B x H x T): 500 x 400 x 50 mm

Info	Bestell-Nr.	€/Set
	<b>81 007 23</b>	<b>16,10</b>



### Einteilungsset für Rollwerkbank, für Schubladen mit 130-180 mm Höhe

- 3 Rasterleisten Tiefe / 2 Rasterleisten Breite
- Maße (B x H x T): 500 x 400 x 100 mm

Info	Bestell-Nr.	€/Set
	<b>81 007 24</b>	<b>19,81</b>



### Antirutschmatte für Rollwerkbank

- Maße (B x H x T): 500 x 400 x 2 mm

Info	Bestell-Nr.	€/Set
	<b>81 007 25</b>	<b>13,62</b>

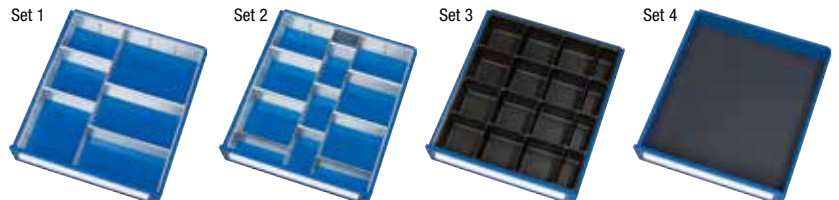

### Schubladen-Einteilungen für Werkbänke und Montagewagen

#### Set 1

- Rahmen-Einsatz 4-teilig
- 1 x Trennwand 560 mm
- 4 x Trennblech 2 x 190, 2 x 285 mm

#### Set 2

- Rahmen-Einsatz 4-teilig
- 2 x Trennwand 560 mm
- 9 x Trennblech 3 x 95, 6 x 190 mm

#### Set 3

- Kleinteileeinsatz mit 16 Fächern
- 12 x B128 x B128 mm, 4 x B60 x T128 mm

#### Set 4

- Anti-Rutsch-Matte B490 x T560 mm
- kann auch zusammen mit den anderen Sets verwendet werden

Typ	für Höhe mm	Info	Bestell-Nr.	€/Set
Set 1	60-90		<b>81 027 42</b>	<b>15,79</b>
Set 1	120-150		<b>81 027 43</b>	<b>27,86</b>
Set 1	180-360		<b>81 027 44</b>	<b>42,72</b>
Set 2	60-90		<b>81 027 45</b>	<b>23,22</b>
Set 2	120-150		<b>81 027 46</b>	<b>38,54</b>
Set 2	180-360		<b>81 027 47</b>	<b>56,65</b>
Set 3*	60-90		<b>81 027 48</b>	<b>31,58</b>
Set 3**	120-180		<b>81 027 49</b>	<b>39,01</b>
Set 4	60-180		<b>81 027 50</b>	<b>11,15</b>

\* Einsatzhöhe 40 mm

\*\* Einsatzhöhe 90 mm

**Werktisch Serie adlatus 300**

- 2 Doppelhubsäulen mit Kufen inkl. Nivellierfüßen
- Elektrische Verstellung der Doppelhubsäulen per Knopfdruck
- Geräuscharme, stufenlose und synchrone Verstellung der Arbeitshöhe auch bei unsymmetrischer Belastung

- Optionales Betreiben des Systems durch Akku möglich (separat zu bestellendes Zubehör)
- Flächenlast max. 300 kg
- **Lieferung komplett montiert, ohne Werkzeug, Boxen oder anderes Zubehör**



**B x H x T (mm)**  
750-2000 x 720-1120 x 800

mit Buche-Massiv-Arbeitsplatte, 25 mm

- Maße (H x T): 720-1120 x 800 mm, Breite siehe Tabelle

Breite [mm]	Info	Bestell-Nr.	€/Stück
750		81 009 93	1.142,89
1000		81 009 94	1.166,03
1250		81 009 95	1.187,40
1500		81 009 96	1.210,54
2000		81 009 97	1.255,04



**B x H x T (mm)**  
750-2000 x 720-1120 x 1000

mit Buche-Massiv-Arbeitsplatte, 25 mm

- Maße (H x T): 720-1120 x 1000 mm, Breite siehe Tabelle

Breite [mm]	Info	Bestell-Nr.	€/Stück
750		81 009 98	1.162,47
1000		81 009 99	1.189,17
1250		81 010 00	1.217,65
1500		81 010 01	1.244,36
2000		81 010 02	1.299,55



**B x H x T (mm)**  
750-2000 x 720-1200 x 800

mit Melamin-Belag Arbeitsplatte, 22 mm

- Maße (H x T): 720-1120 x 800 mm, Breite siehe Tabelle

Breite [mm]	Info	Bestell-Nr.	€/Stück
750		81 010 19	1.117,96
1000		81 010 20	1.133,99
1250		81 010 21	1.148,23
1500		81 010 22	1.162,47
2000		81 010 23	1.192,73



**B x H x T (mm)**  
750-2000 x 720-1120 x 1000

mit Melamin-Belag Arbeitsplatte, 22 mm

- Maße (H x T): 720-1120 x 1000 mm, Breite siehe Tabelle

Breite [mm]	Info	Bestell-Nr.	€/Stück
750		81 010 24	1.132,21
1000		81 010 25	1.150,01
1250		81 010 26	1.167,81
1500		81 010 27	1.185,62
2000		81 010 28	1.221,22

**Unterbau-Container für Werkzeuge der Serie adlatus 300**

- Tragkraft pro Schublade: 35 kg

- Zentralverschluss (Stiftzylinderschloss mit 2 Schlüsseln)



**mit 1 Schublade**

- Unterbau-Container Maße (B x H x T): 425 x 175 x 600 mm
- Schubladen-Maße (B x H x T): 390 x 150 x 560 mm

Info	Bestell-Nr.	€/Stück
	81 010 29	195,82



**mit 2 Schubladen**

- Unterbau-Container Maße (B x H x T): 480 x 395 x 600 mm
- 1. Schublade
  - Innenmaße: 390 x 150 x 560 mm
- 2. Schublade
  - Innenmaße: 390 x 180 x 560 mm
- Durchgehende teilintegrierte Griffleiste inkl. Beschriftungsstreifen

Info	Bestell-Nr.	€/Stück
	81 010 30	286,61



**mit 3 Schubladen**

- Unterbau-Container Maße (B x H x T): 480 x 395 x 600 mm
- 1. Schublade
  - Innenmaße: 390 x 90 x 560 mm
- 2. und 3. Schublade
  - Innenmaße: 390 x 120 x 560 mm
- Durchgehende teilintegrierte Griffleiste inkl. Beschriftungsstreifen

Info	Bestell-Nr.	€/Stück
	81 010 31	340,02

**Rollcontainer**

- Container Maße (B x H x T): 480 x 540 x 600 mm
- Inkl. Metallauflage auf Oberseite mit 4-seitigem Abrollrand (Höhe: 20 mm) und Anti-Rutsch-Matte
- Mit angebrachtem Schiebebügel auf der Vorderseite

- Tragkraft pro Schublade: 35 kg
- Durchgehende teilintegrierte Griffleiste inkl. Beschriftungsstreifen
- Zentralverschluss (Stiftzylinderschloss mit 2 Schlüsseln)
- 4 Lenkrollen



**mit 2 Schubladen**

- 1. Schublade
  - Innenmaße: 390 x 150 x 560 mm
- 2. Schublade
  - Innenmaße: 390 x 180 x 560 mm

Info	Bestell-Nr.	€/Stück
	81 010 32	405,88



**mit 3 Schubladen**

- 1. Schublade
  - Innenmaße: 390 x 90 x 560 mm
- 2. und 3. Schublade
  - Innenmaße: 390 x 120 x 560 mm

Info	Bestell-Nr.	€/Stück
	81 010 33	459,29

## Werktisch Serie adlatus 600 mit Buche-Massiv-Arbeitsplatte, 40 mm

- Elektrische Verstellung der Hubsäulen per Knopfdruck
- Geräuscharme, stufenlose und synchrone Verstellung der Arbeitshöhe auch bei unsymmetrischer Belastung
- Optionales Betreiben des Systems durch Akku möglich (separat zu bestellendes Zubehör)

- Flächenlast max. 600 kg
- **Lieferung komplett montiert, ohne Werkzeug, Boxen oder anderes Zubehör**



**B x H x T (mm)**  
750-2000 x 740-1140 x 700

- Maße (H x T): 740-1140 x 700 mm, Breite siehe Tabelle
- 4 Hubsäulen mit Kufen inkl. Nivellierfüßen

Breite [mm]	Info	Bestell-Nr.	€/Stück
750		81 010 34	1.875,44
1000		81 010 35	1.905,70
1250		81 010 36	1.935,97
1500		81 010 37	1.965,34
2000		81 010 38	2.025,86



**B x H x T (mm)**  
750-2000 x 740-1140 x 900

- Maße (H x T): 740-1140 x 900 mm, Breite siehe Tabelle
- 4 Hubsäulen mit Kufen inkl. Nivellierfüßen

Breite [mm]	Info	Bestell-Nr.	€/Stück
750		81 010 39	1.903,03
1000		81 010 40	1.940,42
1250		81 010 41	1.977,80
1500		81 010 42	2.015,19
2000		81 010 43	2.089,95



**B x H x T (mm)**  
2500/3000 x 740-1140 x 700

- Maße (H x T): 740-1140 x 700 mm, Breite siehe Tabelle
- 8 Hubsäulen mit Kufen inkl. Nivellierfüßen

Breite [mm]	Info	Bestell-Nr.	€/Stück
2500		81 010 44	3.871,94
3000		81 010 45	3.930,68



**B x H x T (mm)**  
2500/3000 x 740-1140 x 900

- Maße (H x T): 740-1140 x 900 mm, Breite siehe Tabelle
- 8 Hubsäulen mit Kufen inkl. Nivellierfüßen

Breite [mm]	Info	Bestell-Nr.	€/Stück
2500		81 010 46	3.955,61
3000		81 010 47	4.030,37

## Unterbau-Container für Werkzeuge der Serie adlatus 600

- Schubladen rollengelagert mit Selbsteinlauf, Rücklaufsicherung, Auszug 90%
- Durchgehende Griffleiste ErgoScript®: mit integrierter Klarsichtabdeckung und Beschriftungstreifen

- Tragkraft pro Schublade: 100 kg
- Zentralverschluss (Stiftzylinderschloss mit 2 Schlüsseln)



### mit 1 Schublade

- Unterbau Maße (B x H x T): 525 x 175 x 650 mm
- Schubladen-Maße (B x H x T): 490 x 150 x 560 mm

Info	Bestell-Nr.	€/Stück
	81 010 48	124,61



### mit 4 Schubladen

- Unterbau-Container Maße (B x H x T): 580 x 440 x 650 mm
- Schubladen-Maße (B x H x T): 490 x 90 x 560 mm

Info	Bestell-Nr.	€/Stück
	81 010 49	445,05



### mit 3 Schubladen

- Unterbau-Container Maße (B x H x T): 580 x 440 x 650 mm
- Schubladen-Maße (B x H x T):
  - 1. Schublade: 490 x 60 x 560 mm
  - 2. Schublade: 490 x 120 x 560 mm
  - 3. Schublade: 490 x 180 x 560 mm

Info	Bestell-Nr.	€/Stück
	81 010 50	379,18



## Rollcontainer

- Inkl. Metallauflage auf Oberseite mit 4-seitigem Abrollrand (Höhe: 20 mm) und Anti-Rutsch-Matte
- Mit angebrachtem Schiebebügel auf der Vorderseite
- Schubladen rollengelagert mit Selbsteinlauf, Rücklaufsicherung, Auszug 90%
- Tragkraft pro Schublade: 100 kg



### mit 4 Schubladen

- Container Maße (B x H x T): 580 x 565 x 650 mm
- Schubladen-Maße (B x H x T): 490 x 90 x 560 mm

Info	Bestell-Nr.	€/Stück
	<b>81 010 51</b>	<b>599,93</b>



### mit 2 Schubladen

- Container Maße (B x H x T): 580 x 565 x 650 mm
- Schubladen-Maße (B x H x T): 490 x 180 x 560 mm

Info	Bestell-Nr.	€/Stück
	<b>81 010 52</b>	<b>468,19</b>

- Durchgehende Griffleiste ErgoScript®: mit integrierter Klarsichtabdeckung und Beschriftungsstreifen
- Zentralverschluss (Stiftzylinderschloss mit 2 Schlüsseln)
- 2 x Bock- und 2 x Lenkrollen mit Feststeller



### mit 3 Schubladen

- Container Maße (B x H x T): 580 x 565 x 650 mm
- Schubladen-Maße (B x H x T): 490 x 120 x 560 mm

Info	Bestell-Nr.	€/Stück
	<b>81 010 53</b>	<b>534,06</b>



### mit 3 Schubladen

- Container Maße (B x H x T): 580 x 565 x 650 mm
- Schubladen-Maße (B x H x T):
  - 1. Schublade: 490 x 60 x 560 mm
  - 2. Schublade: 490 x 120 x 560 mm
  - 3. Schublade: 490 x 180 x 560 mm

Info	Bestell-Nr.	€/Stück
	<b>81 010 54</b>	<b>534,06</b>



### Komfort-Bedienelement für Werkbänke der Serie adlatus

- Mit Auf-/Ab-Taste, 4 Memorypositionen und digitaler Höhenanzeige

Info	Bestell-Nr.	€/Stück
	<b>81 010 55</b>	<b>69,66</b>



### 24 V Akku-Box mit 2,2 Ah für elektrisch höhenverstellbare Arbeitsplätze

- Akkualarmton und LED-Leuchtanzeige wenn der Akku aufgeladen werden muss
- Thermoschutzschalter und Überstromschutz

Info	Bestell-Nr.	€/Stück
	<b>81 010 56</b>	<b>240,33</b>



### Rollensatz für Werkbänke Serie adlatus 300 und 600

- Maße (B x H x T): 100 x 125 x 30 mm
- Die Arbeitshöhe des Werkbänkes erhöht sich um 125 mm
- Die Flächenlast bleibt unverändert

Typ	Info	Bestell-Nr.	€/Stück
2 x Bock- und 2 x Lenkrollen mit Feststeller		<b>81 010 57</b>	<b>249,23</b>
4 x Lenkrollen mit Feststeller		<b>81 010 58</b>	<b>284,83</b>
2 x Bock- und 4 x Lenkrollen mit Feststeller		<b>81 010 59</b>	<b>462,85</b>
6 x Lenkrollen mit Feststeller		<b>81 010 60</b>	<b>516,26</b>



### CPU-Halter

- Maße (B x H x T): 150-230 x 500 x 500 mm
- Breite des Halters zwischen 150 und 230 mm
- Stufenlos an den CPU anpassbar

Info	Bestell-Nr.	€/Stück
	<b>81 010 61</b>	<b>85,45</b>



### Tastaturauszug

- Maße (B x H x T): 640 x 485 x 85
- Mit ausziehbarer Mauseinflage

Info	Bestell-Nr.	€/Stück
	<b>81 010 62</b>	<b>115,71</b>

## Schwerlastwerkbank mit Buche-Massiv-Arbeitsplatte, 50 mm

• Flächenlast max. 2500 kg



**B x H x T (mm)**  
1250-2000 x 850 x 700

- Maße (T x H): 700 x 850 mm (Breite siehe Tabelle)
- 4-Fuß Gestell mit zwei Gestellfußpaaren aus Profil-Stahlrohr (80 x 80 x 3 mm). Gestellfüße unten mit Bodenverankerungsmöglichkeiten durch gelochte Fußplatten (120 x 120 x 5 mm). Querstreben aus Profil-Stahl-Rohr (45 x 45 x 2 mm)

Breite [mm]	Info	Bestell-Nr.	€/Stück
1250		81 010 63	527,83
1500		81 010 64	571,45
2000		81 010 65	658,67

• Lieferung komplett montiert, ohne Werkzeug, Boxen oder anderes Zubehör



**B x H x T (mm)**  
1250-2000 x 850 x 900

- Maße (T x H): 900 x 850 mm (Breite siehe Tabelle)
- 4-Fuß Gestell mit zwei Gestellfußpaaren aus Profil-Stahlrohr (80 x 80 x 3 mm). Gestellfüße unten mit Bodenverankerungsmöglichkeiten durch gelochte Fußplatten (120 x 120 x 5 mm). Querstreben aus Profil-Stahl-Rohr (45 x 45 x 2 mm)

Breite [mm]	Info	Bestell-Nr.	€/Stück
1250		81 010 66	730,77
1500		81 010 67	786,85
2000		81 010 68	899,00



**B x H x T (mm)**  
1250-2000 x 850 x 700

- Maße (T x H): 700 x 850 mm (Breite siehe Tabelle)
- 6-Fuß Gestell mit drei Gestellfußpaaren aus Profil-Stahlrohr (80 x 80 x 3 mm). Gestellfüße unten mit Bodenverankerungsmöglichkeiten durch gelochte Fußplatten (120 x 120 x 5 mm). Querstreben aus Profil-Stahl-Rohr (45 x 45 x 2 mm)

Breite [mm]	Info	Bestell-Nr.	€/Stück
2500		81 010 69	1.042,30
3000		81 010 70	1.129,54



**B x H x T (mm)**  
1250-2000 x 850 x 900

- Maße (T x H): 900 x 850 mm (Breite siehe Tabelle)
- 6-Fuß Gestell mit drei Gestellfußpaaren aus Profil-Stahlrohr (80 x 80 x 3 mm). Gestellfüße unten mit Bodenverankerungsmöglichkeiten durch gelochte Fußplatten (120 x 120 x 5 mm). Querstreben aus Profil-Stahl-Rohr (45 x 45 x 2 mm)

Breite [mm]	Info	Bestell-Nr.	€/Stück
2500		81 010 71	1.448,20
3000		81 010 72	1.560,34

## Schwerlastwerkbank mit Buche-Massiv-Arbeitsplatte, 100 mm

• Flächenlast max. 4500 kg



**B x H x T (mm)**  
1250-2000 x 900 x 700

- Maße (T x H): 700 x 900 mm (Breite siehe Tabelle)
- 4-Fuß Schweißgestell mit zwei Gestellfußpaaren aus Profil-Stahlrohr (80 x 80 x 3 mm). Gestellfüße unten mit Bodenverankerungsmöglichkeiten durch gelochte Fußplatten (120 x 120 x 5 mm). Querstreben aus Profil-Stahl-Rohr (45 x 45 x 2 mm)

Breite [mm]	Info	Bestell-Nr.	€/Stück
1250		81 010 73	692,50
1500		81 010 74	769,05
2000		81 010 75	922,14

• Lieferung komplett montiert, ohne Werkzeug, Boxen oder anderes Zubehör



**B x H x T (mm)**  
1250-2000 x 900 x 900

- Maße (T x H): 900 x 900 mm (Breite siehe Tabelle)
- 4-Fuß Schweißgestell mit zwei Gestellfußpaaren aus Profil-Stahlrohr (80 x 80 x 3 mm). Gestellfüße unten mit Bodenverankerungsmöglichkeiten durch gelochte Fußplatten (120 x 120 x 5 mm). Querstreben aus Profil-Stahl-Rohr (45 x 45 x 2 mm)

Breite [mm]	Info	Bestell-Nr.	€/Stück
1250		81 010 76	941,72
1500		81 010 77	1.039,63
2000		81 010 78	1.235,46



**B x H x T (mm)**  
2500-3000 x 900 x 700

- Maße (T x H): 700 x 900 mm (Breite siehe Tabelle)
- 6-Fuß Gestell mit drei Gestellfußpaaren aus Profil-Stahlrohr (80 x 80 x 3 mm). Gestellfüße unten mit Bodenverankerungsmöglichkeiten durch gelochte Fußplatten (120 x 120 x 5 mm). Querstreben aus Profil-Stahl-Rohr (45 x 45 x 2 mm)

Breite [mm]	Info	Bestell-Nr.	€/Stück
2500		81 010 79	1.371,64
3000		81 010 80	1.524,74



**B x H x T (mm)**  
2500-3000 x 900 x 900

- Maße (T x H): 900 x 900 mm (Breite siehe Tabelle)
- 6-Fuß Gestell mit drei Gestellfußpaaren aus Profil-Stahlrohr (80 x 80 x 3 mm). Gestellfüße unten mit Bodenverankerungsmöglichkeiten durch gelochte Fußplatten (120 x 120 x 5 mm). Querstreben aus Profil-Stahl-Rohr (45 x 45 x 2 mm)

Breite [mm]	Info	Bestell-Nr.	€/Stück
2500		81 010 81	1.870,10
3000		81 010 82	2.065,92

**Gruppenwerkbank mit Buche-Massiv-Arbeitsplatte, 40 mm**

- 12-Fuß Gestell mit sechs Gestellfußpaaren aus C-Profil-Stahl (70 x 50 x 2 mm). Gestellfüße mit breiter Auflagefläche (120 mm) und Bodenverankerungsmöglichkeit durch gelochte Fußplatten.



**B x H x T (mm)**  
2700 x 790-1140 x 2340

Abbildung mit Energieaufsatz

**ohne Energieaufsatz**

Info	Bestell-Nr.	€/Stück
	<b>81 010 83</b>	<b>1.490,03</b>

**mit Energieaufsatz**

- Energieaufsatz (Höhe: 145 mm)
- Alle 6 Kanten des Energieaufsatzes sind wie folgt bestückt:
  - 2 x Schukosteckdose mit Klappdeckel (230V/16A)
  - 1 x CEE-Steckdose mit Klappdeckel (400V/16A/5-polig)
  - 1 x Schnellkupplung für Druckluft (1/4")
- **Hinweis: Bitte beachten Sie, dass die Absicherung des Energiekanals bauseits erfolgen muss**

Info	Bestell-Nr.	€/Stück
	<b>81 010 84</b>	<b>3.070,85</b>

- Flächenlast max. 750 kg
- **Lieferung komplett montiert**



**B x H x T (mm)**  
2700 x 790-1140 x 2340

Abbildung mit Energieaufsatz

**mit 6 Schubladen**

- Schubladen-Maße (B x T x H): 490 x 560 x 150 mm
- Durchgehende Griffleiste ErgoScript®: mit integrierter Klarsichtabdeckung und Beschriftungsstreifen
- Tragkraft pro Schublade: max. 50 kg
- Zentralverschluss (Stiftzylinderschloss mit 2 Schlüsseln)

**ohne Energieaufsatz**

Info	Bestell-Nr.	€/Stück
	<b>81 010 85</b>	<b>2.130,90</b>

**mit Energieaufsatz**

- Energieaufsatz (Höhe: 145 mm)
- Alle 6 Kanten des Energieaufsatzes sind wie folgt bestückt:
  - 2 x Schukosteckdose mit Klappdeckel (230V/16A)
  - 1 x CEE-Steckdose mit Klappdeckel (400V/16A/5-polig)
  - 1 x Schnellkupplung für Druckluft (1/4")
- **Hinweis: Bitte beachten Sie, dass die Absicherung des Energiekanals bauseits erfolgen muss**

Info	Bestell-Nr.	€/Stück
	<b>81 010 86</b>	<b>3.711,72</b>

**Gruppenwerkbank mit Buche-Massiv-Arbeitsplatte, 40 mm**

- 6 x Unterbau-Container
- Durchgehende Griffleiste ErgoScript®: mit integrierter Klarsichtabdeckung und Beschriftungsstreifen
- Schubladen rollengelagert mit Selbsteinlauf, Rücklaufsicherung, Auszug 90%



**B x H x T (mm)**  
2700 x 790-1140 x 2340

Abbildung mit Energieaufsatz

**mit 18 Schubladen**

- 12-Fuß Gestell mit sechs Gestellfußpaaren aus C-Profil-Stahl (70 x 50 x 2 mm). Gestellfüße mit breiter Auflagefläche (120 mm) und Bodenverankerungsmöglichkeit durch gelochte Fußplatten.
- Flächenlast max. 750 kg
- 6 x Unterbau-Container
- Unterbau-Container-Maße (B x T x H): 580 x 650 x 440 mm
- 3 x Schublade je Container
- Schubladen-Maße (B x H x T): 490 x 120 x 560 mm

**ohne Energieaufsatz**

Info	Bestell-Nr.	€/Stück
	<b>81 010 87</b>	<b>3.658,31</b>

**mit Energieaufsatz**

- Energieaufsatz (höhe: 145 mm)
- Alle 6 Kanten des Energieaufsatzes sind wie folgt bestückt:
  - 2 x Schukosteckdose mit Klappdeckel (230V/16A)
  - 1 x CEE-Steckdose mit Klappdeckel (400V/16A/5-polig)
  - 1 x Schnellkupplung für Druckluft (1/4")
- **Hinweis: Bitte beachten Sie, dass die Absicherung des Energiekanals bauseits erfolgen muss**

Info	Bestell-Nr.	€/Stück
	<b>81 010 88</b>	<b>5.239,12</b>

- Tragkraft pro Schublade: max. 100 kg
- Zentralverschluss (Stiftzylinderschloss mit 2 Schlüsseln)
- **Lieferung komplett montiert, ohne Werkzeug, Boxen oder anderes Zubehör**



**B x H x T (mm)**  
2700 x 890 x 2340

Abbildung mit Energieaufsatz

**mit 24 Schubladen**

- Flächenlast max. 1000 kg
- Unterbau-Container-Maße (B x T x H): 580 x 650 x 800 mm
- 4 x Schublade je Container
- Schubladen-Maße (B x H x T):
  - 1. und 2. Schublade: 490 x 150 x 560 mm
  - 3. und 4. Schublade: 490 x 210 x 560 mm

**ohne Energieaufsatz**

Info	Bestell-Nr.	€/Stück
	<b>81 010 89</b>	<b>4.715,75</b>

**mit 24 Schubladen**

- Energieaufsatz (höhe: 145 mm)
- Alle 6 Kanten des Energieaufsatzes sind wie folgt bestückt:
  - 2 x Schukosteckdose mit Klappdeckel (230V/16A)
  - 1 x CEE-Steckdose mit Klappdeckel (400V/16A/5-polig)
  - 1 x Schnellkupplung für Druckluft (1/4")
- **Hinweis: Bitte beachten Sie, dass die Absicherung des Energiekanals bauseits erfolgen muss**

Info	Bestell-Nr.	€/Stück
	<b>81 010 90</b>	<b>6.296,57</b>



## Gruppenwerkbank mit Buche-Massiv-Arbeitsplatte, 40 mm mit 30 Schubladen

- Flächenlast max. 1000 kg
- 6 x Unterbau-Container
- Unterbau-Container-Maße (B x T x H): 580 x 650 x 800 mm
- 5 x Schubladen je Container
- Schubladen-Maße (B x H x T):
  - 1. Schublade: 490 x 60 x 560 mm
  - 2. Schublade: 490 x 90 x 560 mm
  - 3. Schublade: 490 x 120 x 560 mm
  - 4. Schublade: 490 x 180 x 560 mm
  - 5. Schublade: 490 x 270 x 560 mm



**B x H x T (mm)**  
**2700 x 890 x 2340**

Abbildung mit Energieaufsatz

- Durchgehende Griffleiste ErgoScript®: mit integrierter Klarsichtabdeckung und Beschriftungsstreifen
- Schubladen rollengelagert mit Selbsteinlauf, Rücklaufsicherung, Auszug 90%
- Tragkraft pro Schublade: max. 100 kg
- Zentralverschluss (Stiftzylinderschloss mit 2 Schlüsseln)
- **Lieferung komplett montiert, ohne Werkzeug, Boxen oder anderes Zubehör**

### ohne Energieaufsatz

Info	Bestell-Nr.	€/Stück
	<b>81 010 91</b>	<b>5.110,96</b>

### mit Energieaufsatz

- **Energieaufsatz (Höhe: 145 mm)**
- Alle 6 Kanten des Energieaufsatzes sind wie folgt bestückt:
  - 2 x Schukosteckdose mit Klappdeckel (230V/16A)
  - 1 x CEE-Steckdose mit Klappdeckel (400V/16A/5-polig)
  - 1 x Schnellkupplung für Druckluft (1/4")
- **Hinweis: Bitte beachten Sie, dass die Absicherung des Energiekanals bauseits erfolgen muss**

Info	Bestell-Nr.	€/Stück
	<b>81 010 92</b>	<b>6.691,77</b>

## Computer-Schrank

- Schrankaufteilung in Tastatur- und Flügeltürfach

- Kabeldurchlässe an der Schrankrückseite, wie auch im Deckel und Innenteil



**Breite 650 mm**

- Maße (B x T): 650 x 520 mm, Höhe siehe Tabelle
- Tastaturfach (Höhe 120 mm) mit abschließbarer Frontklappe und Tastatúrauszug (570 x 450 mm), Auszug: 80%, Tragkraft: 20 kg
- Flügeltürfach mit abschließbarer Flügeltür, verstellbarem Türanschlag und verstellbarer Höheneinteilung

Höhe [mm]	Info	Bestell-Nr.	€/Stück
1060		<b>81 010 93</b>	<b>424,58</b>
1185		<b>81 010 94</b>	<b>513,59</b>



**Breite 1100 mm**

- Maße (B x T x H): 1100 x 520 mm, Höhe siehe Tabelle
- Tastaturfach (Höhe 120 mm) mit abschließbarer Frontklappe und Tastatúrauszug (1020 x 450 mm), Auszug: 80%, Tragfähigkeit: 20 kg
- Flügeltürfächer mit abschließbarer Doppel-Flügeltür und verstellbarer Höheneinteilung
- Mittelstütze zur Teilung des Flügeltürfaches, Breite links: 650 mm, Breite rechts: 450 mm

**Einteilung:**

- **Links:**
  - Flügeltür, Höhe 850 mm
  - 1 x Auszugstablar (B x T): 570 x 450 mm, Auszug: 80%, Tragfähigkeit: 20 kg
- **Rechts:**
  - Flügeltüre, Höhe 850 mm
  - 1 x Auszugstablar (B x T): 370 x 450 mm, Auszug: 80%, Tragfähigkeit: 20 kg

Höhe [mm]	Info	Bestell-Nr.	€/Stück
1060		<b>81 010 95</b>	<b>639,99</b>
1185		<b>81 010 96</b>	<b>729,00</b>



**Breite 650 mm**

### mit Monitorgehäuse

- Maße (B x T x H): 650 x 520 mm, Höhe siehe Tabelle
- Monitorgehäuse (B x T x H): 650 x 250 x 710 mm, für Bildschirme bis max. 26"
- Offenes Ablagefach mit Höhe 140 mm unter dem Monitorfach
- Tastaturfach (Höhe 120 mm) mit abschließbarer Frontklappe und Tastatúrauszug (1020 x 450 mm), Auszug: 80%, Tragfähigkeit: 20 kg
- Flügeltürfach mit abschließbarer Flügeltür (Höhe 850 mm), verstellbarem Türanschlag und verstellbarer Höheneinteilung
- Auszugstablar in Flügeltürfach (B x T): 570 x 450 mm, Auszug: 80%, Tragfähigkeit: 20 kg

Höhe [mm]	Info	Bestell-Nr.	€/Stück
1770		<b>81 010 97</b>	<b>575,90</b>
1895		<b>81 010 98</b>	<b>664,91</b>



**Breite 1100 mm**

### mit Monitorgehäuse und Lochplatte

- Maße (B x T x H): 1100 x 520 mm, Höhe siehe Tabelle
- Monitorgehäuse (B x T x H): 650 x 250 x 710 mm, für Bildschirme bis max. 26"
- Offenes Ablagefach mit Höhe 140 mm unter dem Monitorfach
- Lochplattenrückwand neben dem Monitorgehäuse mit 4-Kant-Systemlochung (10 x 10 mm)
- Integrierter Schreibaufsatz mit Kapplackel und Stiftbecher (Höhe: 400 mm)
- Tastaturfach (Höhe 120 mm) mit abschließbarer Frontklappe und Tastatúrauszug (1020 x 450 mm), Auszug: 80%, Tragfähigkeit: 20 kg
- Flügeltürfächer mit abschließbaren Flügeltüren (Höhe 850 mm) und verstellbarer Höheneinteilung

**Einteilung:**

- **Links:**
  - Flügeltür, Höhe 850 mm
  - 1 x Auszugstablar (B x T): 570 x 450 mm, Auszug: 80%, Tragfähigkeit: 20 kg
- **Rechts:**
  - Flügeltüre, Höhe 850 mm
  - 1 x Auszugstablar (B x T): 370 x 450 mm, Auszug: 80%, Tragfähigkeit: 20 kg

Höhe [mm]	Info	Bestell-Nr.	€/Stück
1770		<b>81 010 99</b>	<b>899,00</b>
1895		<b>81 011 00</b>	<b>988,01</b>

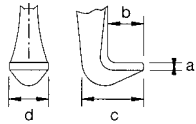

### Universalabzieher zweiarmig

- Mit austauschbaren Haken
- Durch Umstecken als Außen- und Innenabzieher verwendbar
- Schmalere, spitz gefräster Hakenfuß für enge Zwischenräume

Spannweite [mm] min.–max.	Spanntiefe [mm]	max. Drehmoment	max. Belastung		Spindelmaße [mm] Gewinde x Länge	SW	Hakenfuß [mm]				Bestell-Nr.	€/Stück
			To	KN			a	b	c	d		
20-90	100	80 Nm	4,5	45	M 14 x 1,5 x 130	17	3	13	25	20	<b>80 101 82</b>	<b>50,75</b>
25-130	100	80 Nm	4,5	45	M 14 x 1,5 x 130	17	3	13	25	20	<b>80 101 83</b>	<b>54,48</b>
50-160	150	150 Nm	6,5	65	DN 15 (1/2") x 14 Gg x 210	22	4	16	35	25	<b>80 101 84</b>	<b>92,57</b>
60-200	150	150 Nm	6,5	65	DN 15 (1/2") x 14 Gg x 210	22	4	16	35	25	<b>80 101 85</b>	<b>101,58</b>

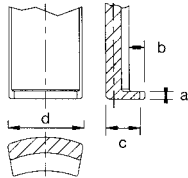

### Universalabzieher zweiarmig

- Mit Krallex-Haken

Spannweite [mm] min.–max.	Spanntiefe [mm]	max. Drehmoment	max. Belastung		Spindelmaße [mm] Gewinde x Länge	SW	Hakenfuß [mm]				Bestell-Nr.	€/Stück
			To	KN			a	b	c	d		
20-80	100	80 Nm	4,5	45	M 14 x 1,5 x 130	17	3,6	6	13	27	<b>80 101 86</b>	<b>64,95</b>
25-130	100	80 Nm	4,5	45	M 14 x 1,5 x 130	17	3,6	6	13	27	<b>80 101 87</b>	<b>68,41</b>
50-160	150	150 Nm	6,5	65	DN 15 (1/2") x 14 Gg x 210	22	5,0	8	17	40	<b>80 101 88</b>	<b>114,53</b>

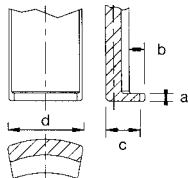

### Universalabzieher dreiarmig

- Mit Krallex-Haken

Spannweite [mm] min.–max.	Spanntiefe [mm]	max. Drehmoment	max. Belastung		Spindelmaße [mm] Gewinde x Länge	SW	Hakenfuß [mm]				Bestell-Nr.	€/Stück
			To	KN			a	b	c	d		
25-130	100	90 Nm	5,0	50	M 14 x 1,5 x 130	17	3,6	6	13	27	<b>80 101 89</b>	<b>95,80</b>

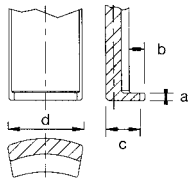

### Mini-Abzieher zweiarmig

Spannweite [mm] min.–max.	Spanntiefe [mm]	max. Drehmoment	max. Belastung		Spindelmaße [mm] Gewinde x Länge	SW	Hakenfuß [mm]				Bestell-Nr.	€/Stück
			To	KN			a	b	c	d		
10-60	40	18 Nm	1,0	10	M 8 x 85	10	1	5	12	8	<b>80 101 90</b>	<b>17,42</b>

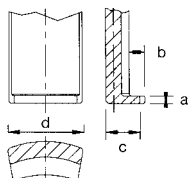

### Mini-Abzieher, dreiarmig

Spannweite [mm] min.–max.	Spanntiefe [mm]	max. Drehmoment	max. Belastung		Spindelmaße [mm] Gewinde x Länge	SW	Hakenfuß [mm]				Bestell-Nr.	€/Stück
			To	KN			a	b	c	d		
10-60	40	20 Nm	1,2	12	M 8 x 85	10	1	5	12	8	<b>80 101 91</b>	<b>23,11</b>

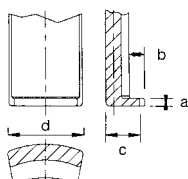

### Abzieher zweiarmig

- Mit kraftübersetzenden, selbstzentrierenden Haken
- Hakenfüße extrem spitz
- Hakenschaft extrem schmal

Spannweite [mm] min.–max.	Spanntiefe [mm]	max. Drehmoment	max. Belastung		Spindelmaße [mm] Gewinde x Länge	SW	Hakenfuß [mm]				Bestell-Nr.	€/Stück
			To	KN			a	b	c	d		
6-100	70 / 85	25 Nm	1,5	15	M 10 x 105	12	2,5	4,5	8,5	23	<b>80 101 92</b>	<b>71,55</b>
10-140	85 / 120	60 Nm	3,5	35	M 14 x 1,5 x 130	17	3,5	5	10	31	<b>80 101 93</b>	<b>86,79</b>



### Auszieher-Set, 7-teilig

#### Bestehend aus:

- 6 Innenauszieher (80 101 97 - 80 102 02)
- 1 Gegenstütze (80 102 06)

Bestell-Nr.	€/Set
<b>80 102 13</b>	<b>285,10</b>



### Muttersprenger

- Mechanisch
- Für Muttern der Güteklasse bis 6

Größe	Bestell-Nr.	€/Stück
SW 4 - 17 mm (bis M10)	<b>80 101 95</b>	<b>44,38</b>
SW 8 - 24 mm (bis M16)	<b>80 101 96</b>	<b>46,20</b>



### Innenauszieher, dreischalig

- Großer Spannbereich
- Robuste dreipunktgreifende Segmente für sicheres und schonendes Ausziehen

Geeignet für Bohrungen ø min.–max. [mm]	Passende Gegenstützen oder Schlagauszieher	T max. [mm]	SW 1 [mm]	SW 2 [mm]	Bestell-Nr.	€/Stück
25-40	80 102 06 / 80 102 11	45	13	19	<b>80 102 03</b>	<b>48,41</b>
40-75	80 102 08 / 80 102 09 / 80 102 12	100	17	27	<b>80 102 04</b>	<b>83,75</b>



### Innenauszieher, geschlitzter Schaft

- Gleichmäßig radial spreizbare Segmente für präzises, sicheres und schonendes Ausziehen

Geeignet für Bohrungen ø min.–max. [mm]	Passende Gegenstützen oder Schlagauszieher	Bestell-Nr.	€/Stück
10-13	80 102 10 / 80 102 06	<b>80 101 97</b>	<b>32,94</b>
14-19	80 102 10 / 80 102 06	<b>80 101 98</b>	<b>26,94</b>
20-25	80 102 11 / 80 102 06	<b>80 101 99</b>	<b>36,18</b>
25-30	80 102 11 / 80 102 06	<b>80 102 00</b>	<b>37,52</b>
30-37	80 102 11 / 80 102 06	<b>80 102 01</b>	<b>44,14</b>
38-45	80 102 11 / 80 102 06	<b>80 102 02</b>	<b>51,71</b>



### Gegenstützen

zu Innenauszieher

passend zum Innenauszieher	Spannbreite [mm] min.–max.	max. Drehmoment	Spindelmaße Gewinde x Länge	SW	Bestell-Nr.	€/Stück
80 101 97 - 80 102 03	35-75	30 Nm	M 16 x 1,5 x 126	12	<b>80 102 06</b>	<b>30,82</b>
80 102 04	60-130	60 Nm	M 24 x 1,5 x 160	19	<b>80 102 08</b>	<b>47,35</b>



80 102 10



80 102 11



80 102 12

### Schlagauszieher

Passende zum Innenauszieher	C Adapter Gewinde	Maße der Gleitstange [mm]	Hammergewicht [kg]	Bestell-Nr.	€/Stück
80 101 97 - 98 / 80 102 03	M 10	ø 10 x 170	0,2	<b>80 102 10</b>	<b>22,59</b>
80 101 99 - 80 102 03	M 10	ø 16 x 250	0,7	<b>80 102 11</b>	<b>47,68</b>
80 102 04	G 3/8"	ø 16 x 250	1,7	<b>80 102 12</b>	<b>76,74</b>





## 1 Latthammer

- 2-Komponenten Griff
- Kopf fein blank geschliffen, transparent lackiert
- Mit Kopfsicherung
- Mit magnetischem Nagelhalter

ab **31,90 €** /Stück  
Bestell-Nr. 80 861 23

Ausführung	[g]	Länge [mm]	Bestell-Nr.	€/Stück
glatte Bahn	600	315	<b>80 164 27</b>	<b>42,56</b>
geraute Bahn	600	315	<b>80 861 23</b>	<b>31,90</b>

## 2 Schlosserhammer SecuTec®

- Deutsche Form
- **Doppelt geschweißter Hickorystiel**
- Bahn und Finne geschliffen, Kanten sauber gebrochen
- Sichere Verbindung von Kopf und Stiel durch patentierte SecuTec® Keilschraube
- Gehärtete Stielschutzhülse

ab **14,26 €** /Stück  
Bestell-Nr. 80 164 61

[g]	Länge [mm]	Bestell-Nr.	€/Stück
200	280	<b>80 164 61</b>	<b>14,26</b>
400	310	<b>80 164 62</b>	<b>16,80</b>
500	320	<b>80 164 63</b>	<b>15,36</b>
800	350	<b>80 164 64</b>	<b>20,51</b>
1000	360	<b>80 164 65</b>	<b>29,14</b>
1500	380	<b>80 164 66</b>	<b>37,30</b>
2000	400	<b>80 164 67</b>	<b>47,46</b>

## 3 Fäustel SecuTec®

- **Doppelt geschweißter Hickorystiel**
- Bahn und Finne geschliffen, Kanten sauber gebrochen
- Sichere Verbindung von Kopf und Stiel durch patentierte SecuTec® Keilschraube
- Gehärtete Stielschutzhülse

ab **19,42 €** /Stück  
Bestell-Nr. 80 164 70

[g]	Länge [mm]	Bestell-Nr.	€/Stück
1000	260	<b>80 164 70</b>	<b>19,42</b>
1250	270	<b>80 164 71</b>	<b>23,60</b>
1500	280	<b>80 164 72</b>	<b>25,71</b>
2000	300	<b>80 164 73</b>	<b>32,88</b>

[g] = Gewicht des Hammerkopfes in Gramm



### Ganzstahl-Latthammer

- Kopf fein blank geschliffen, transparent lackiert
- **Ledergriff, sitzt verwindungssicher**
- Mit magnetischem Nagelhalter

Ausführung	[g]	Länge [mm]	Bestell-Nr.	€/Stück
glatte Bahn	950	317	<b>80 084 52</b>	<b>56,95</b>
geraute Bahn	950	317	<b>80 861 24</b>	<b>56,95</b>



### Latthammer AluTec®

- 2-Komponenten-Griff
- Hybrides Kopfdesign: Aluminium Monoblock und geschmiedeter Stahl
- Extrem langlebiger und robuster Monoblock aus Aluminium
- Mit magnetischer Nagelhalter

Ausführung	[g]	Länge [mm]	Bestell-Nr.	€/Stück
glatte Bahn	450	330	<b>80 224 15</b>	<b>134,70</b>
geraute Bahn	450	330	<b>80 224 16</b>	<b>134,70</b>



### Latthammer

- 1-Komponenten Griff
- Kopf fein blank geschliffen, transparent lackiert
- Mit Kopfsicherung
- Mit magnetischem Nagelhalter

Ausführung	[g]	Länge [mm]	Bestell-Nr.	€/Stück
glatte Bahn	600	320	<b>80 164 14</b>	<b>40,50</b>
geraute Bahn	600	320	<b>80 164 15</b>	<b>40,50</b>



### Latthammer

- Korrosionsschutz
- 1-Komponenten Griff
- Chrom-Molybdan-Stahlrohrstiel
- Mit Kopfsicherung
- GS-geprüfte Sicherheit
- Mit magnetischem Nagelhalter

[g]	Bestell-Nr.	€/Stück
600	<b>80 213 75</b>	<b>40,50</b>



### Latthammer BlackGiant®

- 2-Komponenten Griff
- Mit Kopfsicherung
- Schwingungsreduziert
- Mit magnetischem Nagelhalter
- Bruchsicher

Ausführung	[g]	Länge [mm]	Bestell-Nr.	€/Stück
glatte Bahn	600	315	<b>80 164 29</b>	<b>29,42</b>
geraute Bahn	600	315	<b>80 164 30</b>	<b>29,42</b>



### Latthammer Betonschalmeister

- 2-Komponenten Griff
- Für Doppelkopfnägel geeignet
- Mit Kopfsicherung
- GS-geprüfte Sicherheit
- Mit magnetischem Nagelhalter

[g]	Länge [mm]	Bestell-Nr.	€/Stück
600	315	<b>80 164 26</b>	<b>33,59</b>



### Latthammer

- 1-Komponenten Griff
- Mit Kopfsicherung
- GS-geprüfte Sicherheit
- Mit magnetischem Nagelhalter

Ausführung	[g]	Länge [mm]	Bestell-Nr.	€/Stück
glatte Bahn	600	320	<b>80 164 25</b>	<b>24,20</b>
geraute Bahn	600	320	<b>80 861 22</b>	<b>18,14</b>



### Latthammer, mit Rohrstiel, geraute Bahn, 600 g

- Korrosionsschutz
- 1-Komponenten Griff
- Chrom-Molybdan-Stahlrohrstiel
- Mit Kopfsicherung
- GS-geprüfte Sicherheit
- Mit Nagelhalter

Bestell-Nr.	€/Stück
<b>80 213 79</b>	<b>19,29</b>



### Ganzstahl-Lattbeil

- Kopf fein blank geschliffen, transparent lackiert
- **Ledergriff, sitzt verwindungssicher**

[g]	Länge [mm]	Bestell-Nr.	€/Stück
600	315	<b>80 164 26</b>	<b>33,59</b>



### Gipserbeil / Lattbeil BlackGiant®

- 2-Komponenten Griff
- Mit Nagelzug
- Schwingungsreduziert
- GS-geprüfte Sicherheit
- Bruchsicher

[g]	Länge [mm]	Bestell-Nr.	€/Stück
600	315	<b>80 164 33</b>	<b>27,78</b>



### Gipserbeil / Lattbeil

- Geschliffene Schneide
- 1-Komponenten Griff
- Mit Nagelzug
- Schwingungsreduziert
- GS-geprüfte Sicherheit

[g]	Länge [mm]	Bestell-Nr.	€/Stück
600	316	<b>80 110 83</b>	<b>14,13</b>



### Zahnbeil

- 2-Komponenten Griff
- Mit Nagelzug
- Schwingungsreduziert
- GS-geprüfte Sicherheit

[g]	Länge [mm]	Bestell-Nr.	€/Stück
600	320	<b>80 861 42</b>	<b>18,05</b>



### Maurerhammer BlackGiant®

- **Rheinische Form**
- 2-Komponenten Griff
- Mit Nagelzug
- Schwingungsreduziert
- GS-geprüfte Sicherheit

[g]	Länge [mm]	Bestell-Nr.	€/Stück
600	280	<b>80 164 31</b>	<b>27,78</b>



### Maurerhammer

- **Rheinische Form**
- 1-Komponenten Griff
- Mit Nagelzug
- Schwingungsreduziert
- GS-geprüfte Sicherheit

[g]	Länge [mm]	Bestell-Nr.	€/Stück
600	280	<b>80 164 12</b>	<b>22,55</b>



### Maurerhammer BlackGiant®

- **Berliner Form**
- 2-Komponenten Griff
- Mit Nagelzug
- Schwingungsreduziert
- GS-geprüfte Sicherheit
- Bruchsicher

[g]	Länge [mm]	Bestell-Nr.	€/Stück
600	280	<b>80 164 32</b>	<b>27,78</b>



### Zahnhammer

- **Berliner Form**
- 2-Komponenten Griff
- Mit Nagelzug
- Schwingungsreduziert
- GS-geprüfte Sicherheit

[g]	Länge [mm]	Bestell-Nr.	€/Stück
600	280	<b>80 861 41</b>	<b>18,05</b>



### Maurerhammer

- **Berliner Form**
- 1-Komponenten Griff
- Mit Nagelzug
- Kopfgewicht
- GS-geprüfte Sicherheit

[g]	Länge [mm]	Bestell-Nr.	€/Stück
500	280	<b>80 164 13</b>	<b>22,55</b>
600	280	<b>80 110 84</b>	<b>14,13</b>



### Meißelhammer

- Kombiniert Hammer und Meißel
- 2-Komponenten Griff
- Schwingungsreduziert

[g]	Länge [mm]	Bestell-Nr.	€/Stück
600	250	<b>80 861 35</b>	<b>16,13</b>
800	250	<b>80 165 09</b>	<b>21,23</b>



### Kanaldeckelhammer

- 2-Komponenten Griff
- Schwingungsreduziert

[g]	Länge [mm]	Bestell-Nr.	€/Stück
600	300	<b>80 861 28</b>	<b>59,04</b>

[g] = Gewicht des Hammerkopfes in Gramm



## Ganzstahl-Framing-Hammer

- Amerikanische Form
- Extra langer Stiel
- Kopf fein blank geschliffen, transparent lackiert
- Ledergriff, sitzt verwindungssicher
- Starke Doppelklaue
- Mit magnetischem Nagelhalter

Ausführung	[g]	Länge [mm]	Bestell-Nr.	€/Stück
glatte Bahn	1116	435	<b>80 165 69</b>	<b>98,88</b>
geraute Bahn	1116	435	<b>80 165 70</b>	<b>98,88</b>



## Ganzstahl-Klauenhammer

- Amerikanische Form
- Kopf fein blank geschliffen, transparent lackiert
- Ledergriff, sitzt verwindungssicher
- Mit Klaue / Nagelzug
- Hals und Schlagkopf rund

[g]	Länge [mm]	Bestell-Nr.	€/Stück
800	323	<b>80 165 65</b>	<b>70,36</b>
890	315	<b>80 165 66</b>	<b>72,98</b>
960	322	<b>80 165 67</b>	<b>75,41</b>
1100	325	<b>80 165 68</b>	<b>76,16</b>



## Klauenhammer

- Amerikanische Form
- 1-Komponenten Griff
- Mit Klaue / Nagelzug

[g]	Länge [mm]	Bestell-Nr.	€/Stück
365	288	<b>80 165 07</b>	<b>24,46</b>
450	320	<b>80 165 08</b>	<b>25,64</b>



## Schierferhammer

- Korrosionsschutz
- Kopf fein blank geschliffen, transparent lackiert
- Schneide, Kopf und Spitze besonders gut gehärtet
- Ledergriff, sitzt verwindungssicher
- Für Rechtshänder

[g]	Bestell-Nr.	€/Stück
700	<b>80 213 72</b>	<b>62,47</b>



## Haubrücke gebogen

- Schwarz lackiert

Bestell-Nr.	€/Stück
<b>80 213 73</b>	<b>11,65</b>



## Haubrücke gerade

- Schwarz lackiert

Bestell-Nr.	€/Stück
<b>80 213 74</b>	<b>12,78</b>



## Dachdecker-Nageleisen, 315 mm

- Mit Klaue am Griff
- Besonders für dünnen und empfindlichen Schiefer geeignet
- Geringer Innenradius ermöglicht auch das Entfernen von Nägeln ohne Kopf
- Mit Kopfsicherung

Bestell-Nr.	€/Stück
<b>80 213 94</b>	<b>40,13</b>



## Schreinerhammer

- Französische Form
- Doppelt geschweiften Eschenstiel
- Bahn und Finne geschliffen, Kanten sauber gebrochen
- Kopf und Stiel mit Ringkeil befestigt

[g]	Länge [mm]	Bestell-Nr.	€/Stück
190	280	<b>80 164 91</b>	<b>11,60</b>
230	290	<b>80 164 92</b>	<b>12,56</b>
400	320	<b>80 164 93</b>	<b>13,69</b>
520	330	<b>80 164 94</b>	<b>16,35</b>



## Schreinerhammer SecuTec®

- Französische Form
- Doppelt geschweiften Hickorystiel
- Bahn und Finne geschliffen, Kanten sauber gebrochen
- Sichere Verbindung von Kopf und Stiel durch patentierte SecuTec® Keilschraube
- Gehärtete Stielschutzhülse

[g]	Länge [mm]	Bestell-Nr.	€/Stück
190	280	<b>80 164 95</b>	<b>17,49</b>
230	300	<b>80 164 96</b>	<b>19,03</b>
320	310	<b>80 164 97</b>	<b>20,46</b>
400	330	<b>80 164 98</b>	<b>22,05</b>
520	330	<b>80 164 99</b>	<b>26,46</b>



## Schreinerhammer BlackTec®

- Französische Form
- 3-Komponenten-Kunststoff-Stiel mit innenliegendem Fiberglaskern
- Bahn und Finne geschliffen, Kanten sauber gebrochen
- Starke Verbindung von Kopf und Stiel durch 2-Komponenten-Kleber
- Gummierter Grifffläche

[g]	Länge [mm]	Bestell-Nr.	€/Stück
230	300	<b>80 165 28</b>	<b>19,56</b>
320	310	<b>80 165 29</b>	<b>20,95</b>
400	330	<b>80 165 30</b>	<b>22,50</b>



## Schlosserhammer

- Deutsche Form
- Doppelt geschweiften Eschenstiel
- Bahn und Finne geschliffen, Kanten sauber gebrochen
- Kopf und Stiel mit Ringkeil befestigt

[g]	Länge [mm]	Bestell-Nr.	€/Stück
200	280	<b>80 164 34</b>	<b>11,05</b>
300	300	<b>80 164 35</b>	<b>12,08</b>
500	320	<b>80 164 36</b>	<b>13,46</b>
600	330	<b>80 164 37</b>	<b>16,30</b>
800	350	<b>80 164 38</b>	<b>18,58</b>
1000	360	<b>80 164 39</b>	<b>22,60</b>
1500	380	<b>80 164 40</b>	<b>30,19</b>
2000	400	<b>80 164 41</b>	<b>38,78</b>



## Schlosserhammer BlackTec®

- Deutsche Form
- Bahn und Finne geschliffen, Kanten sauber gebrochen
- Starke Verbindung von Kopf und Stiel durch 2-Komponenten-Kleber
- Gummierter Grifffläche

[g]	Länge [mm]	Bestell-Nr.	€/Stück
200	300	<b>80 165 26</b>	<b>14,23</b>
300	300	<b>80 861 29</b>	<b>12,55</b>
400	305	<b>80 038 49</b>	<b>14,73</b>
500	325	<b>80 861 30</b>	<b>15,21</b>
600	327	<b>80 038 50</b>	<b>16,77</b>
800	355	<b>80 861 31</b>	<b>19,34</b>
1000	362	<b>80 038 51</b>	<b>23,33</b>
1500	365	<b>80 165 27</b>	<b>34,13</b>



## Schlosserhammer

- Deutsche Form
- Voll-Fiberglas-Stiel mit Kunststoff-Griff
- Bahn und Finne geschliffen, Kanten sauber gebrochen
- Starke Verbindung von Kopf und Stiel durch 2-Komponenten-Kleber

[g]	Länge [mm]	Bestell-Nr.	€/Stück
200	280	<b>80 165 10</b>	<b>23,04</b>
800	355	<b>80 165 13</b>	<b>34,81</b>
1000	355	<b>80 165 14</b>	<b>38,95</b>
1500	380	<b>80 165 15</b>	<b>45,69</b>
2000	405	<b>80 165 16</b>	<b>56,64</b>



## Schlosserhammer

- Englische Form
- Korrosionsschutz
- Hickory-Stiel
- Bahn und Kugel geschliffen
- Kopf und Stiel mit Ringkeil befestigt

[g]	Länge [mm]	Bestell-Nr.	€/Stück
225	290	<b>80 164 55</b>	<b>16,09</b>
340	310	<b>80 164 56</b>	<b>16,77</b>
450	325	<b>80 164 57</b>	<b>18,45</b>



## Schlosserhammer

- Englische Form
- Voll-Fiberglas-Stiel mit Kunststoff-Griff
- Bahn und Kugel geschliffen
- Starke Verbindung von Kopf und Stiel durch 2-Komponenten-Kleber

[g]	Länge [mm]	Bestell-Nr.	€/Stück
225	280	<b>80 165 21</b>	<b>27,71</b>
450	330	<b>80 165 23</b>	<b>33,01</b>



## Fäustel

- Doppelt geschweiften Eschenstiel
- Kopf und Stiel mit Ringkeil befestigt
- Bahn und Finne geschliffen, Kanten sauber gebrochen

[g]	Länge [mm]	Bestell-Nr.	€/Stück
1000	250	<b>80 164 47</b>	<b>17,16</b>
1250	270	<b>80 164 48</b>	<b>17,70</b>
1500	280	<b>80 164 49</b>	<b>19,11</b>
2000	300	<b>80 164 50</b>	<b>25,14</b>

[g] = Gewicht des Hammerkopfes in Gramm



### Fäustel BlackTec®

- 3-Komponenten-Kunststoff-Stiel mit innenliegendem Fiberglaskern
- Bahn und Finne geschliffen, Kanten sauber gebrochen
- Starke Verbindung von Kopf und Stiel durch 2-Komponenten-Kleber
- Gummierte Grifffläche

[g]	Länge [mm]	Bestell-Nr.	€/Stück
1000	280	<b>80 861 32</b>	<b>19,40</b>
1250	280	<b>80 861 33</b>	<b>19,98</b>
1500	285	<b>80 861 34</b>	<b>21,25</b>
2000	305	<b>80 038 52</b>	<b>27,66</b>



### Vorschlaghammer

- Gerader Hickorstiel
- Kopf und Stiel mit Ringkeil befestigt
- Bahn und Finne geschliffen, Kanten sauber gebrochen

[g]	Länge [mm]	Bestell-Nr.	€/Stück
3000	600	<b>80 164 42</b>	<b>45,50</b>
4000	700	<b>80 164 43</b>	<b>52,35</b>
5000	800	<b>80 164 44</b>	<b>61,73</b>
6000	800	<b>80 164 45</b>	<b>73,81</b>
8000	900	<b>80 164 46</b>	<b>102,61</b>



### Vorschlaghammer

- Hickorstiel
- Kopf und Stiel mit Ringkeil befestigt
- Gehärtete Stielschutzhülse
- Bahn und Finne geschliffen, Kanten sauber gebrochen

[g]	Länge [mm]	Bestell-Nr.	€/Stück
3000	600	<b>80 165 00</b>	<b>54,15</b>
4000	700	<b>80 165 01</b>	<b>59,54</b>
5000	800	<b>80 165 02</b>	<b>70,91</b>



### Vorschlaghammer

- Voll-Fiberglas-Stiel mit Kunststoff-Griff
- Bahn und Finne geschliffen, Kanten sauber gebrochen

[g]	Länge [mm]	Bestell-Nr.	€/Stück
3000	900	<b>80 166 11</b>	<b>109,94</b>
4000	900	<b>80 166 12</b>	<b>117,23</b>
5000	900	<b>80 166 13</b>	<b>122,27</b>
6000	900	<b>80 166 14</b>	<b>135,61</b>
8000	900	<b>80 166 15</b>	<b>151,09</b>



### Steinspalthammer

- Doppelt geschweißter Eschenstiel
- Bahn geschliffen, Kanten sauber gebrochen
- Kopf und Stiel mit Ringkeil befestigt
- Scharfkantig

[g]	Länge [mm]	Bestell-Nr.	€/Stück
1000	260	<b>80 164 82</b>	<b>25,33</b>
1250	270	<b>80 164 83</b>	<b>29,39</b>



### Bossierhammer

- Doppelt geschweißter Eschenstiel
- Bahn geschliffen, Kanten sauber gebrochen
- Kopf und Stiel mit Ringkeil befestigt
- Mit geraden Bahnen

[g]	Länge [mm]	Bestell-Nr.	€/Stück
1000	260	<b>80 164 84</b>	<b>28,17</b>
1500	280	<b>80 164 85</b>	<b>33,08</b>



### Plattenlegerhammer

- Doppelt geschweißter Eschenstiel
- Mit aufvulkanisiertem Gummiklotz 100 x 95 mm
- Kopf und Stiel mit Ringkeil befestigt

[g]	Länge [mm]	Bestell-Nr.	€/Stück
2500	360	<b>80 164 06</b>	<b>47,04</b>



### Plattenlegerhammer

- Doppelt geschweißter Eschenstiel
- Mit verschraubtem, runden, aufvulkanisiertem Gummikopf 110 mm
- Kopf und Stiel mit Ringkeil befestigt

[g]	Länge [mm]	Bestell-Nr.	€/Stück
2400	310	<b>80 164 90</b>	<b>61,48</b>



### Fliesenlegerhammer

- Eschenstiel
- Mit Querpinne
- Kopf und Stiel mit Ringkeil befestigt

[g]	Länge [mm]	Bestell-Nr.	€/Stück
80	300	<b>80 164 07</b>	<b>10,62</b>



### Fliesenlegerhammer

- 2-Komponenten Griff
- Mit integrierter Hartmetallspitze
- Innenliegender Fiberglaskern
- Schwingungsreduziert
- Rutschfeste Griffzonen

[g]	Länge [mm]	Bestell-Nr.	€/Stück
180	300	<b>80 164 08</b>	<b>9,96</b>



### Glaserhammer

- Eschenstiel
- Kopf fein blank
- Kopf und Stiel mit Ringkeil befestigt

[g]	Länge [mm]	Bestell-Nr.	€/Stück
170	325	<b>80 164 11</b>	<b>24,38</b>



### Polsterhammer

- Eschenstiel
- Kopf fein blank
- Mit kleiner Nagelklaue
- Kopf und Stiel mit Ringkeil befestigt
- Mit gerilltem runden Stiel und umliegender Feder

Ausführung	[g]	Länge [mm]	Bestell-Nr.	€/Stück
ohne Magnet	225	300	<b>80 165 03</b>	<b>36,60</b>



### Schweißerhammer

- Eschenstiel
- Mit Längsschneide
- Kopf und Stiel mit Ringkeil befestigt

[g]	Länge [mm]	Bestell-Nr.	€/Stück
330	320	<b>80 164 09</b>	<b>15,18</b>



### Schweißerhammer

- Eschenstiel
- Mit Querschneide
- Kopf und Stiel mit Ringkeil befestigt

[g]	Länge [mm]	Bestell-Nr.	€/Stück
330	320	<b>80 164 10</b>	<b>19,81</b>



### Schweißerhammer

- Kopf schwarz pulverlackiert
- Mit Rohrstiel
- DIN 5133

[g]	Länge [mm]	Bestell-Nr.	€/Stück
450	305	<b>80 164 22</b>	<b>17,10</b>



### Kesselsteinhammer

- Doppelt geschweißter Eschenstiel
- Kopf schwarz pulverlackiert
- Kopf und Stiel mit Ringkeil befestigt

[g]	Länge [mm]	Bestell-Nr.	€/Stück
400	310	<b>80 164 68</b>	<b>16,35</b>
500	320	<b>80 164 69</b>	<b>17,04</b>

[g] = Gewicht des Hammerkopfes in Gramm





## Kupferhammer

- **Doppelt geschweißter Eschenstiel**
- Zur Verwendung an harten Stahlkomponenten ohne Bruchgefahr und Funkenflug

[g]	Länge [mm]	Bestell-Nr.	€/Stück
250	280	<b>80 165 31</b>	<b>26,03</b>
500	310	<b>80 165 32</b>	<b>43,43</b>
750	330	<b>80 165 33</b>	<b>53,74</b>
1000	350	<b>80 165 34</b>	<b>61,32</b>
1500	360	<b>80 165 35</b>	<b>78,98</b>
2000	400	<b>80 165 36</b>	<b>102,61</b>



## Aluminiumhammer

- **Eschenstiel**
- Kopf und Stiel mit Ringkeil befestigt

[g]	Länge Kopf [mm]	ø [mm]	Bestell-Nr.	€/Stück
250	75	40	<b>80 165 37</b>	<b>17,73</b>
500	92	50	<b>80 165 38</b>	<b>27,34</b>



## Rückschlagfreier Schonhammer

- **Doppelt geschweißter Hickorystiel**
- Leicht auswechselbare Nylonköpfe
- Kein Absplittern
- Sehr sichere Stiel-Kopf-Verbindung durch Aluminiumkeil und Sicherungsstift

[g]	Länge [mm]	ø [mm]	Bestell-Nr.	€/Stück
325	305	25	<b>80 165 42</b>	<b>28,41</b>
830	365	45	<b>80 165 46</b>	<b>45,50</b>
1705	370	60	<b>80 165 48</b>	<b>83,51</b>
2215	370	70	<b>80 165 49</b>	<b>92,63</b>



## Spenglerhammer

- **Doppelt geschweißter Eschenstiel**
- Aus Spezialkunststoff
- Kopf und Stiel mit Ringkeil befestigt
- Hohe Spannungsrisssbeständigkeit
- Nachschleif- bzw. feilbar

[g]	Länge [mm]	Maße Kopf [mm]	Bestell-Nr.	€/Stück
500	370	145 x 75 x 35	<b>80 165 58</b>	<b>27,17</b>
600	385	155 x 85 x 35	<b>80 165 59</b>	<b>34,22</b>



## Sprenglerhammer

- **Doppelt geschweißter Eschenstiel**
- Einseitig keilförmig
- Aus Spezialkunststoff
- Kopf und Stiel mit Ringkeil befestigt
- Hohe Spannungsrisssbeständigkeit
- Nachschleif- bzw. feilbar

[g]	Länge [mm]	Maße Kopf [mm]	Bestell-Nr.	€/Stück
600	385	155 x 85 x 35	<b>80 165 60</b>	<b>39,27</b>



## Gummihammer

- **Eschenstiel**
- Mit flachen Bahnen

Größe	[g]	Länge Kopf [mm]	ø [mm]	Bestell-Nr.	€/Stück
0	170	80	40	<b>80 165 73</b>	<b>5,62</b>
1	300	90	55	<b>80 165 74</b>	<b>7,11</b>
2	480	115	65	<b>80 165 75</b>	<b>9,61</b>
3	800	130	75	<b>80 165 76</b>	<b>13,05</b>
4	1100	140	90	<b>80 165 77</b>	<b>18,34</b>



## Plastikhammer

- **Eschenstiel**
- Leicht auswechselbare Plastikköpfe
- Kopf und Stiel mit Ringkeil befestigt

[g]	Länge [mm]	ø [mm]	Bestell-Nr.	€/Stück
160	250	22	<b>80 165 78</b>	<b>6,84</b>
250	270	27	<b>80 165 79</b>	<b>8,42</b>
360	280	32	<b>80 165 80</b>	<b>10,99</b>
450	290	35	<b>80 165 81</b>	<b>12,69</b>
650	320	40	<b>80 165 82</b>	<b>14,60</b>
980	340	50	<b>80 165 83</b>	<b>23,46</b>



## Nylonhammer

- **Eschenstiel**
- Leicht auswechselbare Nylonköpfe
- Kopf und Stiel mit Ringkeil befestigt

[g]	Länge [mm]	ø [mm]	Bestell-Nr.	€/Stück
360	275	32	<b>80 165 87</b>	<b>13,20</b>
450	290	35	<b>80 165 88</b>	<b>16,98</b>
650	310	40	<b>80 165 89</b>	<b>20,98</b>



## Ersatz-Schlagkopf für Plastikhammer

[g]	ø [mm]	Bestell-Nr.	€/Stück
7	22	<b>80 165 91</b>	<b>1,20</b>
10	27	<b>80 165 92</b>	<b>1,58</b>
20	32	<b>80 165 93</b>	<b>2,52</b>
30	35	<b>80 165 94</b>	<b>2,57</b>
40	40	<b>80 165 95</b>	<b>3,67</b>
70	50	<b>80 165 96</b>	<b>5,79</b>



## Gummiaufsätze für Fäustel

- Passend für alle Fäustel mit Eschenstiel (80 164 47-50) von 1000-2000 g

für Hammerkopf [g]	[g]	Bestell-Nr.	€/Stück
1000	420	<b>80 164 51</b>	<b>6,15</b>
1250	390	<b>80 164 52</b>	<b>6,15</b>
1500	380	<b>80 164 53</b>	<b>6,15</b>
2000	330	<b>80 164 54</b>	<b>6,15</b>



## Keilhülse zur Befestigung von Stiel und Hammerkopf

Größe	für Hammerkopf [g]	Bestell-Nr.	€/Stück
1	100-200	<b>80 166 24</b>	<b>0,58</b>
2	250-300	<b>80 166 25</b>	<b>0,62</b>
3	400-500	<b>80 166 26</b>	<b>0,62</b>
4	600	<b>80 166 27</b>	<b>0,66</b>
5	800	<b>80 166 28</b>	<b>0,72</b>
6	1000	<b>80 166 29</b>	<b>0,80</b>
7	1250-10000	<b>80 166 30</b>	<b>0,90</b>



## Ersatz-Eschenstiel für Plastikhammer

Stiellänge [mm]	für Hammerkopf-ø [mm]	Bestell-Nr.	€/Stück
250	22	<b>80 166 04</b>	<b>2,57</b>
265	27	<b>80 166 05</b>	<b>2,68</b>
280	32	<b>80 166 06</b>	<b>2,96</b>
290	35	<b>80 166 07</b>	<b>2,96</b>
320	40	<b>80 166 08</b>	<b>3,17</b>
340	50	<b>80 166 09</b>	<b>3,67</b>



## Ersatz-Hickory-Holzstiel lackiert für Schlosserhammer

Stiellänge [mm]	für Hammerkopf [g]	Bestell-Nr.	€/Stück
290	225	<b>80 166 50</b>	<b>4,00</b>
310	340	<b>80 166 51</b>	<b>5,15</b>
325	450	<b>80 166 52</b>	<b>5,53</b>
330	500	<b>80 166 53</b>	<b>5,53</b>
350	600	<b>80 166 54</b>	<b>6,29</b>
360	700	<b>80 166 55</b>	<b>6,29</b>
370	800	<b>80 166 56</b>	<b>6,29</b>



## Ersatz-Eschenstiel lackiert für (deutschen und französischen) Schlosser-, Kesselstein- und (französischen) Schreinerhammer

Stiellänge [mm]	für Hammerkopf [g]	Bestell-Nr.	€/Stück
260	100	<b>80 166 31</b>	<b>1,69</b>
280	200	<b>80 166 32</b>	<b>1,81</b>
300	300	<b>80 166 33</b>	<b>2,35</b>
310	400	<b>80 166 34</b>	<b>2,46</b>
320	500	<b>80 166 35</b>	<b>2,52</b>
330	600	<b>80 166 36</b>	<b>2,64</b>
350	800	<b>80 166 37</b>	<b>2,96</b>
360	1000	<b>80 166 38</b>	<b>3,00</b>
380	1250 / 1500	<b>80 166 39</b>	<b>3,61</b>
400	2000	<b>80 166 40</b>	<b>4,00</b>



## Ersatz-Hickory-Holzstiel unlackiert für Vorschlaghammer

Stiellänge [mm]	für Hammerkopf [g]	Bestell-Nr.	€/Stück
600	3000	<b>80 166 41</b>	<b>16,00</b>
700	4000	<b>80 166 42</b>	<b>16,00</b>
800	5000	<b>80 166 43</b>	<b>22,99</b>
800	6000	<b>80 166 44</b>	<b>22,99</b>
900	8000	<b>80 166 45</b>	<b>25,92</b>

[g] = Gewicht des Hammerkopfes in Gramm

## Ersatz-Eschenstiel lackiert für Fäustel und Steinspalthammer



Stiellänge [mm]	für Hammerkopf [g]	Bestell-Nr.	€/Stück
260	1000	<b>80 166 46</b>	<b>2,57</b>
270	1250	<b>80 166 47</b>	<b>3,00</b>
280	1500	<b>80 166 48</b>	<b>3,00</b>
300	2000	<b>80 166 49</b>	<b>3,82</b>

## Doppelt geschweiffter Ersatz-Hickory-Holzstiel inkl. Stielschutzhülse und Keilschraube für Schlosser- und Schreinerhammer



Stiellänge [mm]	für Hammerkopf [g]	Bestell-Nr.	€/Stück
280	200	<b>80 166 57</b>	<b>6,08</b>
300	300	<b>80 166 58</b>	<b>7,37</b>
310	400	<b>80 166 59</b>	<b>7,59</b>
320	500	<b>80 166 60</b>	<b>8,03</b>
330	600	<b>80 166 61</b>	<b>9,28</b>
350	800	<b>80 166 62</b>	<b>9,85</b>
360	1000	<b>80 166 63</b>	<b>11,54</b>
380	1500	<b>80 166 64</b>	<b>12,87</b>
400	2000	<b>80 166 65</b>	<b>13,77</b>

## Doppelt geschweiffter Ersatz-Hickory-Holzstiel inkl. Stielschutzhülse und Keilschraube für Fäustel



Stiellänge [mm]	für Hammerkopf [g]	Bestell-Nr.	€/Stück
260	1000	<b>80 166 66</b>	<b>10,21</b>
270	1250	<b>80 166 67</b>	<b>10,26</b>
280	1500	<b>80 166 68</b>	<b>11,19</b>
300	2000	<b>80 166 69</b>	<b>12,65</b>

[g] = Gewicht des Hammerkopfes in Gramm



### Dachdecker-Set im Kunststoff-Koffer, 17-teilig

#### Bestehend aus:

- Latthammer mit magnetischem Nagelhalter und gerauter Bahn, 810 g
- Idealschere, Rechtshänder-Ausführung, 240 mm
- Ring-Maul-Schlüssel
- Schnurschlaggerät mit 30 m langer Schnur
- Nachfüllkreide, blau, 200 g
- Universalmesser mit feststehender Klinge, 160 mm
- Hakenklinge, VPE = 10 Stück
- Dachdeckerhammer, Rechtshänder-Ausführung
- Haubücke, gebogen
- Haubücke, gerade
- Metallsäge, mit einem Ersatzsägeblatt, 425 mm
- Ziegelkniefzange, mit Drahtabschneider, 225 mm
- Lattenstichmaß, mit Skala bis 400 mm
- Firstkelle, mit runden Schultern, 190 mm
- Dänische Zungenkelle, 160 mm
- Holzgliedermaßstab, 2 m
- Wasserwaage, gelb pulverbeschichtetes Leichtmetall, 400 mm

Bestell-Nr.	€/Stück
<b>80 213 95</b>	<b>230,40</b>



### Dachdecker-Set im Kunststoff-Koffer, 15-teilig

#### Bestehend aus:

- Dachdeckerhammer, Rechtshänder-Ausführung
- Haubücke, gebogen
- Haubücke, gerade
- Latthammer mit Nagelhalter und gerauter Bahn, 780 g
- Dachdecker-Nageleisen, 315 mm
- Figurenschere, Rechtshänder-Ausführung, 260 mm
- Dänische Zungenkelle, 160 mm
- Schnurschlaggerät mit 20 m langer Schnur und Metallspitze
- Nachfüllkreide, blau, 200 g
- Cuttermesser "Delphin" im Köcher, 160 mm
- Hakenklinge, VPE = 10 Stück
- Wasserwaage, gelb pulverbeschichtetes Leichtmetall, 400 mm
- Klagen-Klappmesser, mit eingesteckter Klinge, 160 mm
- Nageltasche, aus Leder
- Werkzeugkette, mit Lederschlaufen, 3-teilig

Bestell-Nr.	€/Stück
<b>80 213 96</b>	<b>244,80</b>



### Klempner-Starterset im Kunststoff-Koffer, 15-teilig

#### Bestehend aus:

- Pelikanschere, Rechtshänder-Ausführung, 300 mm
- Idealschere, Rechtshänder-Ausführung, 260 mm
- Idealschere, Linkshänder-Ausführung, 260 mm
- Falzzange, gerade, Maulbreite: 60 mm, 260 mm
- Falzzange, 45° gekröpft, Maulbreite: 60 mm, 260 mm
- Klempner-Rundzange, mit blankem Maul, 260 mm
- Anschlagwinkel, glanzvernickelt
- Holzhammer, mit aufgedrückt Metallmantel, ø 60mm
- Bogenzirkel, 250 mm
- Klempnerhammer, einseitig keilförmig, aus Kunststoff, 600 g
- Reißnadel, aus CV-Stahl, 230 mm
- Klagen-Klappmesser, mit eingesteckter Klinge, 160 mm
- Metallsäge, Sägeblattlänge 300 mm, inkl. Reserveklinge
- Metallsäge, Sägeblattlänge 146 mm, inkl. Reserveklinge
- Gripzange, mit breitem Maul, 180 mm
- Rohreinziehzange, selbstöffnend mit 5 Klingen, 250 mm
- Quetschfalzeisen, Schlitztiefe 140 mm

Bestell-Nr.	€/Stück
<b>80 213 97</b>	<b>425,10</b>

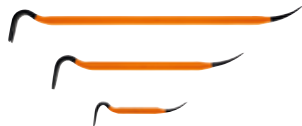

**Nageleisen-Set Black Giant® Bar**

- 1 x 300, 1 x 610, 1 x 930 mm
- Präzise geschliffene Klingen
- Doppel-T-Profil
- Extrem biegefest und robust

Bestell-Nr.	€/Set
<b>80 164 79</b>	<b>56,92</b>



**Nageleisen Black Giant® Bar**

- Präzise geschliffene Klingen
- Doppel-T-Profil
- Extrem biegefest und robust

[g]	Länge [mm]	Bestell-Nr.	€/Stück
578	300	<b>80 164 76</b>	<b>13,15</b>
1848	610	<b>80 164 77</b>	<b>19,84</b>
2766	930	<b>80 164 78</b>	<b>26,53</b>
3600	1210	<b>80 213 80</b>	<b>38,34</b>



**Nageleisen Black Giant® Flat-Bar**

- Beide Enden blank geschliffen
- Gestanzter Nagelzug
- Für kleine und tiefsitzende Nägel

[g]	Länge [mm]	Bestell-Nr.	€/Stück
163	175	<b>80 164 80</b>	<b>9,18</b>



**Nageleisen Black Giant® Utility-Bar**

- Beide Enden fein blank geschliffen
- Für kleine und tiefsitzende Nägel

[g]	Länge [mm]	Bestell-Nr.	€/Stück
296	250	<b>80 164 81</b>	<b>16,73</b>



**Montage- und Hebeleisen**

- Schneide 50 mm
- Durchgehend gehärtet
- ø 25 mm

[g]	Länge [mm]	Bestell-Nr.	€/Stück
1850	500	<b>80 164 74</b>	<b>41,66</b>



**Kuhfuß**

- Durchgehend gehärtet

[g]	Länge [mm]	Bestell-Nr.	€/Stück
250	270	<b>80 164 24</b>	<b>13,88</b>



**Werkzeugkette mit Lederschlaufen, 3-teilig**

[g]	Bestell-Nr.	€/Stück
110	<b>80 164 16</b>	<b>4,04</b>



**Löwenkopfkette, 3-teilig**

[g]	Bestell-Nr.	€/Stück
200	<b>80 164 17</b>	<b>17,08</b>



**Hammerhalter mit Metallbügel**

[g]	Bestell-Nr.	€/Stück
70	<b>80 164 18</b>	<b>6,89</b>



**Hammerschleufe aus Echtleder**

[g]	Bestell-Nr.	€/Stück
50	<b>80 164 19</b>	<b>3,67</b>



**Nageltasche aus Echtleder**

Ausführung	[g]	Bestell-Nr.	€/Stück
1 Fach	100	<b>80 164 20</b>	<b>10,52</b>
2 Fächer	160	<b>80 164 21</b>	<b>13,40</b>



**Messerscheide für Cuttermesser**

Bestell-Nr.	€/Stück
<b>80 861 43</b>	<b>4,54</b>



**Falzzange gerade**

- Gummierte Griffflächen

Maulbreite [mm]	Länge [mm]	Bestell-Nr.	€/Stück
22	180	<b>80 213 83</b>	<b>48,66</b>
40	240	<b>80 213 84</b>	<b>58,46</b>
60	260	<b>80 213 85</b>	<b>56,76</b>
80	300	<b>80 213 86</b>	<b>81,08</b>



**Falzzange 45° gekröpft**

- Gummierte Griffflächen

Maulbreite [mm]	Länge [mm]	Bestell-Nr.	€/Stück
22	180	<b>80 213 87</b>	<b>53,25</b>
40	240	<b>80 213 88</b>	<b>67,04</b>
60	260	<b>80 213 89</b>	<b>64,39</b>
80	300	<b>80 213 90</b>	<b>98,57</b>



**Falzzange 90° gekröpft**

- Gummierte Griffflächen

Maulbreite [mm]	Länge [mm]	Bestell-Nr.	€/Stück
40	240	<b>80 213 91</b>	<b>89,69</b>
60	260	<b>80 213 92</b>	<b>71,05</b>
80	300	<b>80 213 93</b>	<b>134,15</b>



**Eckfalzzange**

- Maulbreite: 60 mm
- Gummierte Griffflächen

Bestell-Nr.	€/Stück
<b>80 214 09</b>	<b>88,69</b>



**Quetschfalzzange**

- Länge: 325 mm
- Maulbreite: 80 mm
- Gummierte Griffflächen

Bestell-Nr.	€/Stück
<b>80 214 08</b>	<b>154,58</b>



**Falzaufbiegezange**

- Länge: 250 mm
- Zum schnellen Öffnen von Steh- und Doppelfälzen
- Gummierte Griffflächen

Bestell-Nr.	€/Stück
<b>80 214 10</b>	<b>77,22</b>



**Rinneisenabbiegezange**

- Mit Einstellschraube und Abgleitrolle
- Schlitzbreite 10 mm
- Für Rinneisen bis 40 x 6 mm
- Lange Arme sorgen für starke Hebelwirkung und kraftvolles Arbeiten

Länge [mm]	Bestell-Nr.	€/Stück
620	<b>80 214 04</b>	<b>117,13</b>
800	<b>80 214 05</b>	<b>120,71</b>



**Rinnen-Richtheber**

- Für alle Größen

Bestell-Nr.	€/Stück
<b>80 214 06</b>	<b>81,32</b>



**Winkelfalzschießer**

- Arbeitsbreite 200 mm
- Gleichermaßen geeignet für winkelige Fassaden und längere Scharen
- Kann senkrecht, waagrecht und schräg eingesetzt werden

Bestell-Nr.	€/Stück
<b>80 214 07</b>	<b>298,01</b>



**Flachzange mit blankem Maul**

- Gummierte Griffflächen

Bestell-Nr.	€/Stück
<b>80 213 81</b>	<b>44,38</b>



**Rundzange mit blankem Maul**

- Gummierte Griffflächen

Bestell-Nr.	€/Stück
<b>80 213 82</b>	<b>49,36</b>



**1 SIMPLEX-Schonhammer mit Tempergussgehäuse und Holzstiel, Gummi**

- Verschleißarme, dämpfende Gummi-Einsätze
- Mit integrierter Stielschutzhülse
- Mit schwingungsdämpfendem, lackiertem Holzstiel
- Alle Komponenten austauschbar

ab **12,89 €** /Stück  
Bestell-Nr. 80 214 43

Kopf-ø [mm]	Bestell-Nr.	€/Stück
30	<b>80 214 43</b>	<b>12,89</b>
40	<b>80 214 44</b>	<b>15,96</b>
50	<b>80 214 45</b>	<b>21,41</b>
60	<b>80 214 46</b>	<b>27,34</b>
80	<b>80 214 47</b>	<b>48,04</b>

**2 SIMPLEX-Schonhammer mit Aluminiumgehäuse und Holzstiel, Gummi**

- Verschleißarme, dämpfende Gummi-Einsätze
- Mit integrierter Stielschutzhülse
- Mit schwingungsdämpfendem, lackiertem Holzstiel
- Alle Komponenten austauschbar

ab **19,33 €** /Stück  
Bestell-Nr. 80 214 48

Kopf-ø [mm]	Bestell-Nr.	€/Stück
30	<b>80 214 48</b>	<b>19,33</b>
40	<b>80 214 49</b>	<b>22,79</b>
50	<b>80 214 50</b>	<b>28,58</b>
60	<b>80 214 51</b>	<b>34,46</b>

**3 SIMPLEX-Schonhammer mit verstärktem Tempergussgehäuse und Fiberglasstiel, Gummi**

- Verschleißarme, dämpfende Gummi-Einsätze
- Hohe Stabilität und erhöhtes Gewicht für höhere Schlagkraft durch verstärktes Tempergussgehäuse
- Bruchsicherer, ergonomisch geformter Fiberglasstiel mit rutschsicherem Griff
- Alle Komponenten austauschbar

ab **22,09 €** /Stück  
Bestell-Nr. 80 214 52

Kopf-ø [mm]	Bestell-Nr.	€/Stück
30	<b>80 214 52</b>	<b>22,09</b>
40	<b>80 214 53</b>	<b>30,11</b>
50	<b>80 214 54</b>	<b>36,06</b>
60	<b>80 214 55</b>	<b>45,58</b>
80	<b>80 214 56</b>	<b>72,66</b>





## BASEPLEX-Schonhammer mit Zinkdruckguss-Gehäuse

- Schlageinsätze aus öl- und fettbeständigen Celluloseacetat und hartem und verschleißfestem Nylon
- Grundkörper aus hochwertigem Zinkdruckguss
- Mit integrierter Stielschutzhülse
- Lackierter Holzstiel
- Alle Komponenten austauschbar

Länge [mm]	Gewicht [g]	Kopf-Ø [mm]	Bestell-Nr.	€/Stück
270	215	25	<b>80 202 82</b>	<b>8,23</b>
280	360	30	<b>80 202 83</b>	<b>11,26</b>
325	510	40	<b>80 202 84</b>	<b>16,34</b>
340	940	50	<b>80 202 85</b>	<b>24,25</b>



## SIMPLEX-Schonhammer mit Stahlgussgehäuse

- Dämpfender Gummi-Einsatz auf der einen Seite
- Widerstandsfähiger, öl- und fettbeständiger Hartplastik-Einsatz auf der anderen Seite
- Mit integrierter Stielschutzhülse
- Lackierter Holzstiel
- Alle Komponenten austauschbar

Länge [mm]	Gewicht [g]	Kopf-Ø [mm]	Bestell-Nr.	€/Stück
295	345	30	<b>80 203 37</b>	<b>12,89</b>
325	640	40	<b>80 203 38</b>	<b>17,02</b>
370	1130	50	<b>80 203 39</b>	<b>23,73</b>
405	1500	60	<b>80 203 40</b>	<b>30,45</b>



## SIMPLEX-Vorschlaghammer mit Tempergussgehäuse und Hickorstiel, Gummi

- Verschleißarme, dämpfende Gummi-Einsätze
- Mit integrierter Stielschutzhülse
- Mit ergonomisch geformtem, lackiertem Hickorstiel
- Alle Komponenten austauschbar

Kopf-Ø [mm]	Bestell-Nr.	€/Stück
80	<b>80 214 99</b>	<b>58,10</b>
100	<b>80 215 00</b>	<b>108,48</b>



## SIMPLEX-Schonhammer mit Tempergussgehäuse und Holzstiel, Gummi

- Verschleißarme, dämpfende Gummi-Einsätze
- Integrierter Standfuß für sicheren Kopfstand auf einer Seite
- Mit integrierter Stielschutzhülse
- Mit schwingungsdämpfendem, lackiertem Holzstiel
- Alle Komponenten austauschbar

Kopf-Ø [mm]	Bestell-Nr.	€/Stück
60	<b>80 215 08</b>	<b>28,96</b>



## SIMPLEX-Vorschlaghammer mit Tempergussgehäuse und Hickorstiel, Gummi

- Verschleißarme, dämpfende Gummi-Einsätze auf beiden Seiten
- Integrierter Standfuß für sicheren Kopfstand auf einer Seite
- Mit integrierter Stielschutzhülse
- Mit schwingungsdämpfendem, lackiertem Hickorstiel
- Alle Komponenten austauschbar

Kopf-Ø [mm]	Bestell-Nr.	€/Stück
60	<b>80 215 12</b>	<b>39,44</b>



## SIMPLEX-Schonhammer mit Tempergussgehäuse und Holzstiel, TPE-soft

- Weiche, stark dämpfende, blaue TPE-soft-Einsätze, hinterlassen keinen Farbabrieb
- Mit integrierter Stielschutzhülse
- Mit schwingungsdämpfendem, lackiertem Holzstiel
- Alle Komponenten austauschbar

Kopf-Ø [mm]	Bestell-Nr.	€/Stück
30	<b>80 214 31</b>	<b>14,18</b>
40	<b>80 214 32</b>	<b>17,94</b>
50	<b>80 214 33</b>	<b>24,67</b>
60	<b>80 214 34</b>	<b>31,13</b>



## SIMPLEX-Schonhammer mit Aluminiumgehäuse und Holzstiel, TPE-Soft

- Weiche, stark dämpfende, blaue TPE-soft-Einsätze, hinterlassen keinen Farbabrieb
- Mit integrierter Stielschutzhülse
- Mit schwingungsdämpfendem, lackiertem Holzstiel
- Alle Komponenten austauschbar

Kopf-Ø [mm]	Bestell-Nr.	€/Stück
30	<b>80 214 35</b>	<b>20,61</b>
40	<b>80 214 36</b>	<b>24,76</b>
50	<b>80 214 37</b>	<b>31,83</b>
60	<b>80 214 38</b>	<b>38,25</b>



## SIMPLEX-Schonhammer mit verstärktem Tempergussgehäuse und Fiberglasstiel, TPE-soft

- Weiche, stark dämpfende, blaue TPE-soft-Einsätze, hinterlassen keinen Farbabrieb
- Hohe Stabilität und erhöhtes Gewicht für höhere Schlagkraft durch verstärktes Tempergussgehäuse
- Bruchsicherer, ergonomisch geformter Fiberglasstiel mit rutschsicherem Griff
- Alle Komponenten austauschbar

Kopf-Ø [mm]	Bestell-Nr.	€/Stück
30	<b>80 214 39</b>	<b>23,38</b>
40	<b>80 214 40</b>	<b>32,09</b>
50	<b>80 214 41</b>	<b>39,33</b>
60	<b>80 214 42</b>	<b>49,36</b>



## SIMPLEX-Schonhammer mit Tempergussgehäuse und Holzstiel, Gummi/TPE-soft

- Verschleißarmer, dämpfender Gummi-Einsatz auf der einen Seite
- Weicher, stark dämpfender, blauer TPE-soft-Einsatz auf der anderen Seite, hinterlässt keinen Farbabrieb
- Mit integrierter Stielschutzhülse
- Mit schwingungsdämpfendem, lackiertem Holzstiel
- Alle Komponenten austauschbar

Kopf-Ø [mm]	Bestell-Nr.	€/Stück
30	<b>80 214 83</b>	<b>13,54</b>
40	<b>80 214 84</b>	<b>16,95</b>
50	<b>80 214 85</b>	<b>23,04</b>
60	<b>80 214 86</b>	<b>29,24</b>



## SIMPLEX-Schonhammer mit Tempergussgehäuse und Holzstiel, Gummi/TPE-soft

- Verschleißarmer, dämpfender Gummi-Einsatz mit integriertem Standfuß für sicheren Kopfstand auf einer Seite
- Weicher, stark dämpfender, blauer TPE-soft-Einsatz auf der anderen Seite, hinterlässt keinen Farbabrieb
- Mit integrierter Stielschutzhülse
- Mit schwingungsdämpfendem, lackiertem Holzstiel
- Alle Komponenten austauschbar

Kopf-Ø [mm]	Bestell-Nr.	€/Stück
60	<b>80 215 09</b>	<b>30,86</b>



## SIMPLEX-Vorschlaghammer mit Tempergussgehäuse und Hickorstiel, Gummi/TPE-soft

- Verschleißarmer, dämpfender Gummi-Einsatz mit integriertem Standfuß für sicheren Kopfstand auf einer Seite
- Weicher, stark dämpfender, blauer TPE-soft-Einsatz auf der anderen Seite
- Mit integrierter Stielschutzhülse
- Mit schwingungsdämpfendem, lackiertem Hickorstiel
- Alle Komponenten austauschbar

Kopf-Ø [mm]	Bestell-Nr.	€/Stück
60	<b>80 215 14</b>	<b>41,33</b>



## SIMPLEX-Schonhammer mit Tempergussgehäuse und Holzstiel, TPE-mid

- Hohe Schlagkraft mit grauen, mittelharten TPE-mid-Einsätzen, vergleichbar mit Gummi-Einsätzen, hinterlassen keinen Farbabrieb
- Mit integrierter Stielschutzhülse
- Mit schwingungsdämpfendem, lackiertem Holzstiel
- Alle Komponenten austauschbar

Kopf-Ø [mm]	Bestell-Nr.	€/Stück
30	<b>80 214 57</b>	<b>13,34</b>
40	<b>80 214 58</b>	<b>16,58</b>
50	<b>80 214 59</b>	<b>24,44</b>
60	<b>80 214 60</b>	<b>30,60</b>



## SIMPLEX-Schonhammer mit Aluminiumgehäuse und Holzstiel, TPE-mid

- Hohe Schlagkraft mit grauen, mittelharten TPE-mid-Einsätzen auf beiden Seiten, vergleichbar mit Gummi-Einsätzen, hinterlassen keinen Farbabrieb
- Mit integrierter Stielschutzhülse
- Mit schwingungsdämpfendem, lackiertem Holzstiel
- Alle Komponenten austauschbar

Kopf-ø [mm]	Bestell-Nr.	€/Stück
30	<b>80 214 61</b>	<b>19,79</b>
40	<b>80 214 62</b>	<b>23,39</b>
50	<b>80 214 63</b>	<b>31,60</b>
60	<b>80 214 64</b>	<b>37,73</b>



## SIMPLEX-Schonhammer mit verstärktem Tempergussgehäuse und Fiberglasstiel, TPE-mid

- Hohe Schlagkraft mit grauen, mittelharten TPE-mid-Einsätze, vergleichbar mit Gummi-Einsätzen, hinterlassen keinen Farbabrieb
- Hohe Stabilität und erhöhtes Gewicht für höhere Schlagkraft durch verstärktes Tempergussgehäuse
- Bruchsicherer, ergonomisch geformter Fiberglasstiel mit rutschsicherem Griff
- Alle Komponenten austauschbar

Kopf-ø [mm]	Bestell-Nr.	€/Stück
30	<b>80 214 65</b>	<b>22,54</b>
40	<b>80 214 66</b>	<b>30,72</b>
50	<b>80 214 67</b>	<b>39,10</b>
60	<b>80 214 68</b>	<b>48,84</b>



## SIMPLEX-Schonhammer mit Tempergussgehäuse, TPE-soft- und TPE-mid-Einsatz

- Weicher, stark dämpfender, blauer TPE-soft-Einsatz auf der einen Seite, hinterlässt keinen Farbabrieb
- Hohe Schlagkraft mit grauem, mittelhartem TPE-mid-Einsatz auf der anderen Seite, hinterlässt keinen Farbabrieb
- Mit integrierter Stielschutzhülse
- Lackierter Holzstiel
- Alle Komponenten austauschbar

Länge [mm]	Gewicht [g]	Kopf-ø [mm]	Bestell-Nr.	€/Stück
295	340	30	<b>80 178 07</b>	<b>13,76</b>
325	620	40	<b>80 178 08</b>	<b>17,25</b>
370	1060	50	<b>80 178 09</b>	<b>24,56</b>
405	1420	60	<b>80 178 10</b>	<b>30,86</b>



## SIMPLEX-Schonhammer mit Aluminiumgehäuse und Holzstiel, TPE-soft/TPE-mid

- Weicher, stark dämpfender, blauer TPE-soft-Einsatz auf der einen Seite, hinterlässt keinen Farbabrieb
- Hohe Schlagkraft mit grauem, mittelhartem TPE-mid-Einsatz auf der anderen Seiten, vergleichbar mit Gummi-Einsatz, hinterlässt keinen Farbabrieb
- Mit integrierter Stielschutzhülse
- Mit schwingungsdämpfendem, lackierten Holzstiel
- Alle Komponenten austauschbar

Länge [mm]	Gewicht [g]	Kopf-ø [mm]	Bestell-Nr.	€/Stück
295	185	30	<b>80 214 95</b>	<b>20,20</b>
325	345	40	<b>80 214 96</b>	<b>24,08</b>
370	635	50	<b>80 214 97</b>	<b>31,71</b>
405	850	60	<b>80 214 98</b>	<b>37,99</b>



## SIMPLEX-Schonhammer mit Tempergussgehäuse und Holzstiel, Gummi/TPE-mid

- Verschleißarmer, dämpfender Gummi-Einsatz auf der einen Seite
- Hohe Schlagkraft mit grauem, mittelhartem TPE-mid-Einsatz auf der anderen Seiten, vergleichbar mit Gummi-Einsatz, hinterlässt keinen Farbabrieb
- Mit integrierter Stielschutzhülse
- Mit schwingungsdämpfendem, lackierten Holzstiel
- Alle Komponenten austauschbar

Kopf-ø [mm]	Bestell-Nr.	€/Stück
30	<b>80 214 91</b>	<b>13,11</b>
40	<b>80 214 92</b>	<b>16,27</b>
50	<b>80 214 93</b>	<b>22,93</b>
60	<b>80 214 94</b>	<b>28,96</b>



## SIMPLEX-Schonhammer mit Tempergussgehäuse und Holzstiel, Gummi/TPE-mid

- Verschleißarmer, dämpfender Gummi-Einsatz mit integriertem Standfuß für sicheren Kopfstand auf einer Seite
- Hohe Schlagkraft mit grauem, mittelhartem TPE-mid-Einsatz auf der anderen Seite, vergleichbar mit Gummi-Einsatz, hinterlässt keinen Farbabrieb
- Mit integrierter Stielschutzhülse
- Mit schwingungsdämpfendem, lackiertem Holzstiel
- Alle Komponenten austauschbar

Kopf-ø [mm]	Bestell-Nr.	€/Stück
60	<b>80 215 10</b>	<b>30,60</b>



## SIMPLEX-Schonhammer mit Tempergussgehäuse und Holzstiel, Superplastik

- Mittelharte Kunststoff-Einsätze aus extrudiertem, extrem homogenem Material, wesentlich verschleißfester und widerstandsfähiger als gespritzter Plastik
- Mit integrierter Stielschutzhülse
- Mit schwingungsdämpfendem, lackiertem Holzstiel
- Alle Komponenten austauschbar

Kopf-ø [mm]	Bestell-Nr.	€/Stück
30	<b>80 214 69</b>	<b>14,86</b>
40	<b>80 214 70</b>	<b>20,51</b>
50	<b>80 214 71</b>	<b>29,98</b>
60	<b>80 214 72</b>	<b>38,10</b>
80	<b>80 214 73</b>	<b>69,64</b>



## SIMPLEX-Schonhammer mit Aluminiumgehäuse und Holzstiel, Superplastik

- Mittelharte Kunststoff-Einsätze aus extrudiertem, extrem homogenem Material, wesentlich verschleißfester und widerstandsfähiger als gespritzter Plastik
- Mit integrierter Stielschutzhülse
- Mit schwingungsdämpfendem, lackiertem Holzstiel
- Alle Komponenten austauschbar

Kopf-ø [mm]	Bestell-Nr.	€/Stück
30	<b>80 214 74</b>	<b>21,30</b>
40	<b>80 214 75</b>	<b>27,34</b>
50	<b>80 214 76</b>	<b>37,14</b>
60	<b>80 214 77</b>	<b>45,23</b>



## SIMPLEX-Schonhammer mit verstärktem Tempergussgehäuse und Fiberglasstiel, Superplastik

- Mittelharte Kunststoff-Einsätze aus extrudiertem, extrem homogenem Material, wesentlich verschleißfester und widerstandsfähiger als gespritzter Plastik
- Hohe Stabilität und erhöhtes Gewicht für höhere Schlagkraft durch verstärktes Tempergussgehäuse
- Bruchsicherer, ergonomisch geformter Fiberglasstiel mit rutschsicherem Griff
- Alle Komponenten austauschbar

Kopf-ø [mm]	Bestell-Nr.	€/Stück
30	<b>80 214 78</b>	<b>24,06</b>
40	<b>80 214 79</b>	<b>34,66</b>
50	<b>80 214 80</b>	<b>44,63</b>
60	<b>80 214 81</b>	<b>56,34</b>
80	<b>80 214 82</b>	<b>94,26</b>



## SIMPLEX-Vorschlaghammer mit Tempergussgehäuse und Holzstiel, Superplastik

- Mittelharte Kunststoff-Einsätze aus extrudiertem, extrem homogenem Material, wesentlich verschleißfester und widerstandsfähiger als gespritzter Plastik
- Mit integrierter Stielschutzhülse
- Mit ergonomisch geformtem, lackiertem Hickorystiel
- Alle Komponenten austauschbar

Kopf-ø [mm]	Bestell-Nr.	€/Stück
80	<b>80 215 01</b>	<b>79,69</b>
100	<b>80 215 02</b>	<b>131,05</b>
125	<b>80 215 03</b>	<b>172,58</b>
140	<b>80 215 04</b>	<b>198,34</b>



## SIMPLEX-Schonhammer mit Tempergussgehäuse und Holzstiel, Superplastik/TPE-soft

- Mittelharter Kunststoff-Einsatz aus extrudiertem, extrem homogenem Material auf der einen Seite, wesentlich verschleißfester und widerstandsfähiger als gespritzter Plastik
- Weicher, stark dämpfender, blauer TPE-soft-Einsatz auf der anderen Seiten, hinterlässt keinen Farbabrieb
- Mit integrierter Stielschutzhülse
- Mit schwingungsdämpfendem, lackierten Holzstiel
- Alle Komponenten austauschbar

Kopf-ø [mm]	Bestell-Nr.	€/Stück
30	<b>80 214 87</b>	<b>14,51</b>
40	<b>80 214 88</b>	<b>19,23</b>
50	<b>80 214 89</b>	<b>27,33</b>
60	<b>80 214 90</b>	<b>34,61</b>



## SIMPLEX-Schonhammer mit Aluminiumgehäuse

- Weicher, stark dämpfender, blauer TPE-soft-Einsatz auf der einen Seite, hinterlässt keinen Farbabrieb
- Widerstandsfähiger Plastik-Einsatz auf der anderen Seite
- Lackierter Holzstiel
- Alle Komponenten austauschbar

Länge [mm]	Gewicht [g]	Kopf-ø [mm]	Bestell-Nr.	€/Stück
295	187	30	<b>80 202 86</b>	<b>20,96</b>
325	349	40	<b>80 202 87</b>	<b>26,05</b>
370	644	50	<b>80 202 88</b>	<b>34,49</b>
405	873	60	<b>80 202 89</b>	<b>41,74</b>



## SIMPLEX Schonhammer mit Aluminiumgehäuse

- Hohe Schlagkraft mit grauem, mittelhartem TPE-mid-Einsatz auf der einen Seite, hinterlässt keinen Farbabrieb
- Widerstandsfähiger Plastik-Einsatz auf der anderen Seite
- Gute Schlagkraftkontrolle durch leichtes Aluminiumgehäuse
- Mit integrierter Stielschutzhülse
- Lackierter Holzstiel
- Alle Komponenten austauschbar

Länge [mm]	Gewicht [g]	Kopf-ø [mm]	Bestell-Nr.	€/Stück
405	818	60	<b>80 172 29</b>	<b>41,48</b>



## SIMPLEX-Schonhammer mit Stahlgussgehäuse

- Dämpfender Gummi-Einsatz auf der einen Seite
- Widerstandsfähiger Plastik-Einsatz auf der anderen Seite
- Mit integrierter Stielschutzhülse
- Lackierter Holzstiel
- Alle Komponenten austauschbar

Länge [mm]	Gewicht [g]	Kopf-ø [mm]	Bestell-Nr.	€/Stück
295	335	30	<b>80 178 02</b>	<b>13,88</b>
325	635	40	<b>80 178 03</b>	<b>18,24</b>
370	1105	50	<b>80 178 04</b>	<b>25,69</b>
405	1510	60	<b>80 178 05</b>	<b>32,73</b>
490	2770	80	<b>80 178 06</b>	<b>58,84</b>



## SIMPLEX-Schonhammer mit Tempergussgehäuse und Holzstiel, Gummi/Superplastik

- Verschleißbarmer, dämpfender Gummi-Einsatz mit integriertem Standfuß für sicheren Kopfstand auf einer Seite
- Mittelharter Kunststoff-Einsatz aus extrudiertem, extrem homogenem Material auf der anderen Seite, wesentlich verschleißfester und widerstandsfähiger als gespritzter Plastik
- Mit integrierter Stielschutzhülse
- Mit schwingungsdämpfendem, lackiertem Hickorystiel
- Alle Komponenten austauschbar

Kopf-ø [mm]	Bestell-Nr.	€/Stück
60	<b>80 215 11</b>	<b>34,35</b>



## SIMPLEX-Vorschlaghammer mit Tempergussgehäuse und Hickorystiel, Superplastik/Gummi

- Superplastik/Gummikomposition
- Dämpfender Gummi-Einsatz auf der einen Seite
- Widerstandsfähiger Plastik-Einsatz auf der anderen Seite
- Mit integrierter Stielschutzhülse
- Lackierter Hickory-Stiel
- Alle Komponenten austauschbar

Länge [mm]	Gewicht [g]	Kopf-ø [mm]	Bestell-Nr.	€/Stück
800	3170	80	<b>80 180 09</b>	<b>68,89</b>
1000	5350	100	<b>80 180 10</b>	<b>119,76</b>



## SIMPLEX-Vorschlaghammer mit Tempergussgehäuse und Hickorystiel, Gummi/Superplastik

- Verschleißbarmer, dämpfender Gummi-Einsatz mit integriertem Standfuß für sicheren Kopfstand auf einer Seite
- Mittelharter Kunststoff-Einsatz aus extrudiertem, extrem homogenem Material auf der anderen Seite, wesentlich verschleißfester und widerstandsfähiger als gespritzter Plastik
- Mit integrierter Stielschutzhülse
- Mit schwingungsdämpfendem, lackiertem Hickorystiel
- Alle Komponenten austauschbar

Kopf-ø [mm]	Bestell-Nr.	€/Stück
60	<b>80 215 13</b>	<b>44,81</b>



## SUPERCRAFT-Schonhammer, rückschlagfrei

- Nylon-Schlageinsätze mit hoher Schlagfestigkeit, kein Splintern auch bei Minustemperaturen
- Optimale Nutzung der Schlagenergie durch Schrotfüllung im Hammerkopf
- Mit integrierter Stielschutzhülse
- Lackierter Hickory-Holzstiel
- Alle Komponenten austauschbar

Länge [mm]	Gewicht [g]	Kopf-ø [mm]	Bestell-Nr.	€/Stück
305	325	25	<b>80 182 59</b>	<b>16,11</b>
330	460	30	<b>80 182 60</b>	<b>16,99</b>
355	715	40	<b>80 182 61</b>	<b>21,54</b>
365	990	50	<b>80 182 62</b>	<b>27,15</b>
360	1705	60	<b>80 182 63</b>	<b>46,65</b>
370	2215	70	<b>80 182 64</b>	<b>59,61</b>



## SUPERCRAFT-Vorschlaghammer, rückschlagfrei mit Hickorystiel und Nylon-Schlageinsätzen

- Nylon-Schlageinsätze mit hoher Schlagfestigkeit, kein Splintern auch bei Minustemperaturen
- Optimale Nutzung der Schlagenergie durch Schrotfüllung im Hammerkopf
- Mit integrierter Stielschutzhülse
- Mit schwingungsdämpfenden, lackierten Hickorystiel
- Alle Komponenten austauschbar

Länge [mm]	Gewicht [g]	Kopf-ø [mm]	Bestell-Nr.	€/Stück
880	4410	80	<b>80 172 54</b>	<b>120,45</b>
1000	7050	100	<b>80 172 55</b>	<b>185,43</b>
1000	9300	100	<b>80 215 16</b>	<b>202,04</b>



## SUPERCRAFT-Schonhammer, rückschlagfrei

- Nylon-Schlageinsätze mit hoher Schlagfestigkeit, kein Splintern auch bei Minustemperaturen
- Optimale Nutzung der Schlagenergie durch Schrotfüllung im Hammerkopf
- Mit integrierter Stielschutzhülse
- Gelb-fluoreszierender Stahlrohrstiel
- Alle Komponenten austauschbar

Länge [mm]	Gewicht [g]	Kopf-ø [mm]	Bestell-Nr.	€/Stück
295	585	30	<b>80 182 65</b>	<b>19,81</b>
305	805	40	<b>80 182 66</b>	<b>24,21</b>
315	1150	50	<b>80 182 67</b>	<b>30,13</b>
325	1750	60	<b>80 182 68</b>	<b>48,14</b>



## SECURAL-Schonhammer für Ecken und Kanten, rückschlagfrei

- Mittelharte, rechteckige Schlageinsätze aus Polyurethan
- Optimale Nutzung der Schlagenergie durch Schrotfüllung im Hammerkopf
- Bruch sichere Verbindung zwischen Hammerkopf und Stiel
- Schlageinsätze austauschbar

Länge [mm]	Gewicht [g]	Kopf [mm]	Bestell-Nr.	€/Stück
300	680	30 x 40	<b>80 185 88</b>	<b>23,00</b>
310	1000	35 x 45	<b>80 185 89</b>	<b>26,25</b>



## BLACKCRAFT-Schonhammer, rückschlagfrei mit Stahlrohrstiel, PUR-Ummantelt

- Mit Stahlschrot gefüllter Hammerkopf verhindert rückschlag und optimiert die Nutzung der Schlagenergie
- Die Arbeit mit diesem Hammer ist deutlich sicherer und gelenkschonender als mit gewöhnlichen Stahlhämmern
- Polyurethan-Beschichtung schützt vor Korrosion und Kratzern, verhindert Funkenbildung bei Fehlschlägen und wirkt vibrationsreduzierend
- Mit ergonomisch geformten, rutsch- und bruch sicherem Stahlrohrstiel

Länge [mm]	Gewicht [g]	Kopf-ø [mm]	Bestell-Nr.	€/Stück
300	640	40 x 40	<b>80 215 17</b>	<b>26,94</b>
310	900	50 x 50	<b>80 215 18</b>	<b>33,45</b>
315	1300	60 x 60	<b>80 215 19</b>	<b>47,95</b>



## MAXXCRAFT-Schlosserhammer, mit Stahlkopf und Hickorystiel

- Mit patentierter Gummiverbindung zwischen Kopf und Stiel, die für Rückschlag- und Geräuschkämpfung sorgt
- Die Arbeit mit diesem Hammer ist deutlich sicherer und gelenkschonender als mit gewöhnlichen Stahlhämmern
- Mit Stielschutzhülse
- Mit schwingungsdämpfenden, lackierten Hickorystiel

Länge [mm]	Gewicht [g]	Bestell-Nr.	€/Stück
300	300	<b>80 215 20</b>	<b>16,06</b>
320	500	<b>80 215 21</b>	<b>19,33</b>
350	800	<b>80 215 22</b>	<b>24,21</b>
360	1000	<b>80 215 23</b>	<b>27,28</b>

## Schlageinsatz für BASEPLEX-Schonhammer, Nylon



- Öl- und fettbeständig
- Kein Absplittern (auch bei Minustemperaturen)
- Für sehr hohe Schlagkraft
- Härtegrad: hart
- Anwendungsbereich: Fügen von Werkstücken, Montage scharfkantiger Werkstücke, Gehäusemontage, Formenbau, Anlagenbau, Hallenbau, Stahlbau, Messebau, Blechbearbeitung, Reparatur-/Instandhaltungsarbeiten

ø [mm]	Bestell-Nr.	€/Stück
25	80 203 33	2,58
30	80 203 34	2,69
40	80 203 35	4,36
50	80 203 36	8,11

## Schlageinsatz für SIMPLEX-Schonhammer, Superplastik



- Sehr widerstandsfähig
- Härtegrad: mittelhart
- Anwendungsbereich: Garten-/Landschaftsbau, Pflasterarbeiten, Randsteine setzen, Zaunbau, Spaltkeile einschlagen, Gerüstbau, Zeltbau, Blechbearbeitung, Fertighausbau, Schreinerei, Zimmerei, Möbelbau

ø [mm]	Bestell-Nr.	€/Stück
30	80 202 96	3,06
40	80 202 97	5,00
50	80 202 98	7,84
60	80 202 99	10,54
80	80 203 00	19,85
100	80 203 01	28,34
125	80 215 05	39,36
140	80 215 06	52,24

## Schlageinsatz für BASEPLEX-Schonhammer, Celluloseacetat



- Öl- und fettbeständig
- Für normale Beanspruchung
- Härtegrad: hart
- Anwendungsbereich: Universell einsetzbar

ø [mm]	Bestell-Nr.	€/Stück
25	80 203 29	1,64
30	80 203 30	1,84
40	80 203 31	3,39
50	80 203 32	5,11

## Schlageinsatz für SIMPLEX-Schonhammer, Plastik



- Öl- und fettbeständig
- Härtegrad: hart
- Anwendungsbereich: Universell einsetzbar, Montage-/Reparaturarbeiten im Kfz-/Nfz-Bereich, Wartungsarbeiten, Blechbearbeitung, Fertighausbau, Zimmerei, Gerüstbau, Zeltbau

ø [mm]	Bestell-Nr.	€/Stück
30	80 203 41	2,09
40	80 203 42	3,79
50	80 203 43	5,88
60	80 203 44	8,26

## Schlageinsatz für SIMPLEX-Schonhammer, Gummikomposition



- Härtegrad: mittelhart
- Anwendungsbereich: Garten-/Landschaftsbau, Pflasterarbeiten, Randsteine setzen, Mauerwerk/Treppen setzen, Zaunbau, Gerüstbau, Zeltbau, Fertighausbau, Zimmerei, Wartung-/Reparaturarbeiten

ø [mm]	Bestell-Nr.	€/Stück
30	80 202 90	2,09
40	80 202 91	2,73
50	80 202 92	3,56
60	80 202 93	5,15
80	80 202 94	9,05
100	80 202 95	17,05

## Schlageinsatz mit Standfuß für SIMPLEX-Schonhammer, Gummikomposition



- Verschleißbarer, dämpfender Gummieinsatz
- Integrierter Standfuß sorgt für sicheren Kopfstand, was das Bücken nach dem Werkzeug verhindert

Kopf-ø [mm]	Bestell-Nr.	€/Stück
60	80 215 07	6,79

## Schlageinsatz für SIMPLEX-Schonhammer, TPE-mid



- Abriebfrei
- Härtegrad: mittelhart
- Anwendungsbereich: Garten-/Landschaftsbau, Fliesen/Platten, Naturstein, Möbelbau, Trockenbau, Fenster-/Türenbau, Schreinerei, Pflasterarbeiten, Mauerwerk/Treppen

ø [mm]	Bestell-Nr.	€/Stück
30	80 203 06	2,31
40	80 203 07	3,03
50	80 203 08	5,07
60	80 203 09	6,79

## Schlageinsatz für SIMPLEX-Schonhammer, TPE-soft



- Abriebfrei
- Härtegrad: weich
- Anwendungsbereich: für sehr empfindliche Materialien, Garten-/Landschaftsbau, Fliesen/Platten, Naturstein, Möbelbau, Trockenbau, Fenster-/Türenbau, Schreinerei

ø [mm]	Bestell-Nr.	€/Stück
30	80 203 02	2,73
40	80 203 03	3,71
50	80 203 04	5,19
60	80 203 05	7,05

## Schlageinsatz für SUPERCRAFT-Schonhammer, Nylon



- Öl- und fettbeständig
- Kein Absplittern (auch bei Minustemperaturen)
- Für sehr hohe Schlagkraft
- Härtegrad: hart
- Anwendungsbereich: Fügen von Werkstücken, Montage scharfkantiger Werkstücke, Gehäusemontage, Formenbau, Anlagenbau, Hallenbau, Stahlbau, Messebau, Blechbearbeitung, Reparatur-/Instandhaltungsarbeiten

ø [mm]	Bestell-Nr.	€/Stück
25	80 203 10	1,79
30	80 203 11	2,11
40	80 203 12	2,97
50	80 203 13	3,81
60	80 203 14	6,29
70	80 203 15	9,32
80	80 203 16	12,46
100	80 203 17	20,36

## Schlageinsatz für SECURAL-Schonhammer, Polyurethan



- Härtegrad: hart
- Anwendungsbereich: Parkett-/Laminatverlegung, Fenster-/Türenbau, Trockenbau, Möbelbau, Positionieren und Fügen von Werkstücken, Schreinerei, Blechbearbeitung

Maße [mm]	Bestell-Nr.	€/Stück
30 x 40	80 199 98	2,41
35 x 45	80 199 99	2,85

## Holzstiel für SIMPLEX-Schonhammer

- Ergonomisch geformt
- Langfaserig, sehr stabil

Länge [mm]	ø [mm]	Bestell-Nr.	€/Stück
260	30	80 203 18	3,91
275	40	80 203 19	4,07
310	50	80 203 20	5,01
335	60	80 203 21	5,25
395	80	80 203 22	6,55

## Hickorstiel für SIMPLEX-Vorschlaghammer

- Ergonomisch geformt
- Langfaserig, sehr stabil

Länge [mm]	ø [mm]	Bestell-Nr.	€/Stück
700	60	80 215 44	15,71
700	80	80 186 68	16,61
900	100/125/140	80 186 69	25,78

## Fiberglasstiel mit Gummigriff

- Äußerst bruchsicher
- Schwingungsdämpfend
- Ergonomisch geformt mit rutschsicherem Griff

Kopf-ø [mm]	Stiellänge [mm]	Bestell-Nr.	€/Stück
30	260	80 215 39	10,99
40/50	267	80 215 40	15,38
60	340	80 215 41	18,11
80	400	80 215 42	20,58
80	700	80 215 43	39,78

## Hickorstiel für SUPERCRAFT-Schonhammer

- Langfaserig, sehr stabil

Länge [mm]	ø [mm]	Bestell-Nr.	€/Stück
260	20-25	80 203 23	2,78
300	30-35	80 203 24	3,26
315	40-45	80 203 25	3,96
300	60-80	80 203 26	4,86
800	80	80 203 27	12,93
900	100	80 203 28	16,36

## Stiel Halder für MAXXCRAFT-Schlosserhammer, Hickory

für Hammerkopf [g]	Bestell-Nr.	€/Stück
300	80 215 24	4,24
320	80 215 25	4,51
350	80 215 26	5,09
360	80 215 27	6,03

## Kloppholz, 200 x 140 x 40 mm

- Aus widerstandsfähigem, langlebigem, mittelhartem Spezialkunststoff
- Ermöglicht das Verteilen einer punktuellen Schlagkraft auf eine Fläche und den Ausgleich von Höhenunterschieden gleichmäßiger Übergänge
- Gewicht: 1065 g

Bestell-Nr.	€/Stück
80 215 15	12,50

## Magnethalter

- Multifunktional einsetzbar, ohne Anschrauben
- Gummierete Fläche ist ölresistent und verhindert Kratzer auf der Haltefläche
- Spezielle Formgebung ermöglicht zwei getrennt nutzbare Zonen
- Geeignet zum Halten von Blaspistolen, Kabeln, Schläuchen usw.

Bestell-Nr.	€/Stück
80 172 36	14,04





### 1 Temperguss-Schraubzwinde TG mit 2-Komponenten-Kunststoffgriff

- Spannkraft bis zu 6.000 N
- Stabile Hohlprofilschiene mit Riffelung
- Rutschsicherung (ab 80 mm Ausladung)

ab **10,82 €** /Stück  
Bestell-Nr. 80 147 51

Typ	Spannweite [mm]	Ausladung [mm]	Schiene [mm]	Bestell-Nr.	€/Stück
TG10-2K	100	50	15 x 5	<b>80 147 51</b>	<b>10,82</b>
TG12-2K	120	60	20 x 5	<b>80 147 52</b>	<b>13,86</b>
TG16-2K	160	80	25 x 6	<b>80 147 53</b>	<b>16,63</b>
TG20-2K	200	100	27 x 7	<b>80 147 54</b>	<b>22,85</b>
TG25-2K	250	120	29 x 9	<b>80 147 55</b>	<b>27,66</b>
TG30-2K	300	140	32 x 10	<b>80 147 56</b>	<b>34,46</b>
TG40-2K	400	175	32 x 10	<b>80 147 57</b>	<b>41,78</b>

### 2 Ganzstahl-Schraubzwinde mit 2-Komponenten-Kunststoffgriff und Klappfunktion

- Spannkraft bis zu 5.000 N
- Aus einem Stück geschmiedeter Festbügel
- Klappgriff lässt sich um 90° umklappen und um 360° drehen ohne an der Schiene anzustoßen

ab **35,69 €** /Stück  
Bestell-Nr. 80 078 01

Typ	Spannweite [mm]	Ausladung [mm]	Schiene [mm]	Bestell-Nr.	€/Stück
GZ25KG	250	120	24,5 x 9,5	<b>80 078 01</b>	<b>35,69</b>
GZ30-12KG	300	120	24,5 x 9,5	<b>80 078 02</b>	<b>38,45</b>
GZ40-12KG	400	120	24,5 x 9,5	<b>80 078 03</b>	<b>41,20</b>
GZ50-12KG	500	120	24,5 x 9,5	<b>80 078 04</b>	<b>44,11</b>
GZ60-12KG	600	120	24,5 x 9,5	<b>80 078 05</b>	<b>46,88</b>

### 3 Schraubzwinde mit Getriebefunktion GearKlamp

- Spannkraft bis zu 2.000 N
- Schnellverschiebe-Taste zum schnellen Verschieben des Gleitbügels

ab **21,10 €** /Stück  
Bestell-Nr. 80 046 77

Typ	Spannweite [mm]	Ausladung [mm]	Schiene [mm]	Bestell-Nr.	€/Stück
GK15	150	60	19 x 6	<b>80 046 77</b>	<b>21,10</b>
GK30	300	60	19 x 6	<b>80 046 78</b>	<b>22,94</b>
GK45	450	60	19 x 6	<b>80 046 79</b>	<b>24,63</b>
GK60	600	60	19 x 6	<b>80 046 80</b>	<b>27,39</b>

### 4 Einhandzwingen EZ mit 2-Komponenten-Kunststoffgriff

- Spannkraft bis zu 2.700 N
- Umsteckbar zum Spreizen

ab **12,13 €** /Stück  
Bestell-Nr. 80 078 06

Typ	Spannweite [mm]	Ausladung [mm]	Schiene [mm]	Spreizweite [mm]	Bestell-Nr.	€/Stück
EZS11-4SET	110	40	7 x 2,5	80-190	<b>80 078 06</b>	<b>12,13</b>
EZM15-6	150	60	14 x 5	125-270	<b>80 078 08</b>	<b>12,69</b>
EZM30-6	300	60	14 x 5	125-420	<b>80 078 07</b>	<b>13,59</b>
EZL15-8	150	80	18 x 5	160-300	<b>80 078 11</b>	<b>16,73</b>
EZL30-8	300	80	18 x 5	160-450	<b>80 078 12</b>	<b>18,49</b>
EZL45-8	450	80	18 x 5	160-500	<b>80 078 13</b>	<b>19,80</b>
EZL60-8	600	80	18 x 5	160-750	<b>80 078 14</b>	<b>22,33</b>
EZXL30-9	300	90	22 x 8	195-490	<b>80 078 15</b>	<b>25,63</b>
EZXL60-9	600	90	22 x 8	195-790	<b>80 078 16</b>	<b>30,84</b>
EZXL90-9	900	90	22 x 8	195-1090	<b>80 078 17</b>	<b>35,06</b>



### Schlosserzwingen SLM

- **Spannkraft bis zu 8.500 N**
- Höchste Sicherheit durch geradlinige Kraftübertragung am Gleitbügel
- Hitzebeständige Druckplatte, schwenkbar bis 35°

Typ	Spannweite [mm]	Ausladung [mm]	Schiene [mm]	Bestell-Nr.	€/Stück
SL30M	300	120	28 x 11	<b>80 171 10</b>	<b>64,01</b>
SL50M	500	120	28 x 11	<b>80 171 11</b>	<b>71,59</b>



### Temperguss-Schraubzwingen TPN mit Holzgriff

- **Spannkraft bis zu 5.500 N**
- Stabile Hohlprofilschiene mit Riffelung

Typ	Spannweite [mm]	Ausladung [mm]	Schiene [mm]	Bestell-Nr.	€/Stück
TPN10BE	100	50	15 x 5	<b>80 147 59</b>	<b>7,75</b>
TPN12BE	120	60	20 x 5	<b>80 147 60</b>	<b>10,35</b>
TPN16BE	160	80	25 x 6	<b>80 147 61</b>	<b>12,42</b>
TPN20BE	200	100	27 x 7	<b>80 147 62</b>	<b>16,49</b>
TPN25BE	250	120	29 x 9	<b>80 147 63</b>	<b>19,95</b>
TPN30BE	300	140	32 x 10	<b>80 147 64</b>	<b>24,96</b>
TPN40BE	400	175	32 x 10	<b>80 147 65</b>	<b>30,49</b>



### Temperguss-Bauschraubzwingen TGRC mit Holzgriff

- **Spannkraft bis zu 5.500 N**
- Stabile Vollprofilschiene mit Riffelung

Typ	Spannweite [mm]	Ausladung [mm]	Schiene [mm]	Bestell-Nr.	€/Stück
TGRC10	100	50	15 x 5	<b>80 147 76</b>	<b>7,48</b>
TGRC12	120	60	20 x 5	<b>80 147 77</b>	<b>9,95</b>
TGRC16	160	80	25 x 6	<b>80 147 78</b>	<b>11,95</b>
TGRC20	200	100	27 x 7	<b>80 147 79</b>	<b>15,85</b>
TGRC25	250	120	29 x 9	<b>80 147 80</b>	<b>19,19</b>
TGRC30	300	140	32 x 10	<b>80 147 81</b>	<b>24,00</b>
TGRC40	400	175	32 x 10	<b>80 147 82</b>	<b>29,26</b>



### Temperguss-Schraubzwingen TG mit Holzgriff

- **Spannkraft bis zu 6.000 N**
- Stabile Hohlprofilschiene mit Riffelung
- Rutschsicherung (ab 80 mm Ausladung)

Typ	Spannweite [mm]	Ausladung [mm]	Schiene [mm]	Bestell-Nr.	€/Stück
TG10	100	50	15 x 5	<b>80 099 70</b>	<b>10,35</b>
TG12	120	60	20 x 5	<b>80 147 58</b>	<b>13,29</b>
TG16	160	80	25 x 6	<b>80 099 71</b>	<b>15,91</b>
TG20	200	100	27 x 7	<b>80 099 72</b>	<b>22,01</b>
TG25	250	120	29 x 9	<b>80 099 73</b>	<b>26,64</b>
TG30	300	140	32 x 10	<b>80 099 74</b>	<b>33,31</b>



### Temperguss-Bauschraubzwingen TGKR mit Holzgriff

- **Spannkraft bis zu 6.500 N**
- Verstärkte Ausführung für höhere Spannkraft und größere Spannweiten
- Stabile Vollprofilschiene mit Riffelung

Typ	Spannweite [mm]	Ausladung [mm]	Schiene [mm]	Bestell-Nr.	€/Stück
TGKR50	500	120	35 x 11	<b>80 147 83</b>	<b>29,78</b>
TGKR60	600	120	35 x 11	<b>80 147 84</b>	<b>31,39</b>
TGKR80	800	120	35 x 11	<b>80 147 85</b>	<b>35,55</b>
TGKR100	1000	120	35 x 11	<b>80 147 86</b>	<b>39,85</b>



### Temperguss-Schraubzwingen TKPN mit Holzgriff

- **Spannkraft bis zu 6.500 N**
- Verstärkte Ausführung für höhere Spannkraft und größere Spannweiten
- Stabile Hohlprofilschiene mit Riffelung

Typ	Spannweite [mm]	Ausladung [mm]	Schiene [mm]	Bestell-Nr.	€/Stück
TKPN50BE	500	120	35 x 11	<b>80 147 72</b>	<b>31,00</b>
TKPN100BE	1000	120	35 x 11	<b>80 147 73</b>	<b>41,51</b>
TKPN125BE	1250	120	35 x 11	<b>80 147 74</b>	<b>46,74</b>
TKPN150BE	1500	120	35 x 11	<b>80 147 75</b>	<b>52,08</b>



### Tiefspann-Schraubzwingen TGNT mit Holzgriff

- **Spannkraft bis zu 7.000 N**
- Große, stabile Vollprofilschiene mit Riffelung
- Schienen ab 40 x 11 mm unverzinkt

Typ	Spannweite [mm]	Ausladung [mm]	Schiene [mm]	Bestell-Nr.	€/Stück
TGN30T20	300	200	35 x 11	<b>80 834 97</b>	<b>34,03</b>
TGN40T20	400	200	35 x 11	<b>80 834 90</b>	<b>36,54</b>
TGN60T20	600	200	35 x 11	<b>80 834 89</b>	<b>41,49</b>
TGN80T20	800	200	35 x 11	<b>80 834 95</b>	<b>46,28</b>
TGN40T25	400	250	40 x 11	<b>80 834 92</b>	<b>46,45</b>
TGN60T25	600	250	40 x 11	<b>80 834 91</b>	<b>52,14</b>
TGN80T25	800	250	40 x 11	<b>80 834 98</b>	<b>57,40</b>
TGN40T30	400	300	45 x 12	<b>80 834 94</b>	<b>54,39</b>
TGN60T30	600	300	45 x 12	<b>80 834 96</b>	<b>61,05</b>
TGN80T30	800	300	45 x 12	<b>80 834 93</b>	<b>63,34</b>
TGN100T30	1000	300	45 x 12	<b>80 835 00</b>	<b>69,77</b>
TGN60T40	600	400	45 x 12	<b>80 834 99</b>	<b>83,52</b>
TGN80T40	800	400	45 x 12	<b>80 835 01</b>	<b>89,93</b>



### Temperguss-Schraubknecht TGK mit 2-Komponenten-Kunststoffgriff

- **Spannkraft bis zu 7.000 N**
- Verstärkte Ausführung für höhere Spannkraft und größere Spannweite
- Werkzeuglos wechselbare Druckplatte
- Stabile Hohlprofilschiene mit Riffelung

Typ	Spannweite [mm]	Ausladung [mm]	Schiene [mm]	Bestell-Nr.	€/Stück
TGK60-2K	600	120	35 x 11	<b>80 163 98</b>	<b>44,73</b>
TGK80-2K	800	120	35 x 11	<b>80 163 99</b>	<b>50,58</b>
TGK100-2K	1000	120	35 x 11	<b>80 163 96</b>	<b>56,48</b>
TGK125-2K	1250	120	35 x 11	<b>80 163 97</b>	<b>62,98</b>



### Ganzstahl-Schraubzwingen GZ mit 2-Komponenten-Kunststoffgriff

- **Spannkraft bis zu 6.000 N**
- Aus einem Stück geschmiedeter Festbügel

Typ	Spannweite [mm]	Ausladung [mm]	Schiene [mm]	Bestell-Nr.	€/Stück
GZ10-2K	100	60	15 x 6	<b>80 004 86</b>	<b>13,50</b>
GZ12-2K	120	60	15 x 6	<b>80 004 87</b>	<b>16,80</b>
GZ16-2K	160	80	17,5 x 6,8	<b>80 004 88</b>	<b>20,26</b>
GZ20-2K	200	100	22 x 8,5	<b>80 004 89</b>	<b>27,33</b>
GZ25-2K	250	120	24,5 x 9,5	<b>80 004 90</b>	<b>32,91</b>
GZ30-2K	300	140	28 x 11	<b>80 004 91</b>	<b>41,05</b>
GZ40-2K	400	120	28 x 11	<b>80 004 92</b>	<b>47,26</b>
GZ50-2K	500	120	28 x 11	<b>80 004 93</b>	<b>50,64</b>



### Ganzstahl-Schraubzwingen GZ mit Holzgriff

- **Spannkraft bis zu 6.000 N**
- Aus einem Stück geschmiedeter Festbügel

Typ	Spannweite [mm]	Ausladung [mm]	Schiene [mm]	Bestell-Nr.	€/Stück
GZ10	100	60	15 x 6	<b>80 004 94</b>	<b>12,96</b>
GZ12	120	60	15 x 6	<b>80 004 95</b>	<b>16,11</b>
GZ16	160	80	17,5 x 6,8	<b>80 004 96</b>	<b>19,41</b>
GZ20	200	100	22 x 8,5	<b>80 004 97</b>	<b>26,33</b>
GZ25	250	120	24,5 x 9,5	<b>80 004 98</b>	<b>31,69</b>
GZ30	300	140	28 x 11	<b>80 004 99</b>	<b>39,83</b>
GZ40	400	120	28 x 11	<b>80 005 00</b>	<b>46,04</b>
GZ50	500	120	28 x 11	<b>80 005 01</b>	<b>49,41</b>
GZ60	600	120	28 x 11	<b>80 005 02</b>	<b>52,10</b>



### Vario-Spannaufsatz-Set VAD

- Anpassung speziell an runde, ovale und winkelige Werkstücke
- Stufenlose Winkelanpassung von 60° innen bis 60° außen
- Passend für TG-, GZ- und GMZ-Schraubzwingen

Bestell-Nr.	€/Stück
<b>80 163 95</b>	<b>47,11</b>



**Ganzstahl-Tischzwinge GTR mit Holzgriff**

- **Spannkraft bis zu 1.800 N**
- Speziell geschmiedeter Festbügel für Nuten 12 x 8 mm
- **Zum sicheren Fixieren von Führungsschienen**
- **Zum Spannen in Profilen sowie auf Arbeitstischen**

Typ	Spannweite [mm]	Ausladung [mm]	Schiene [mm]	Bestell-Nr.	€/Stück
GTR12	120	60	13,5 x 6,5	<b>80 163 07</b>	<b>13,81</b>
GTR16B6	160	60	13,5 x 6,5	<b>80 163 08</b>	<b>14,96</b>
GTR30B6	300	60	13,5 x 6,5	<b>80 163 09</b>	<b>16,88</b>



**Parallel-Schraubzwinge PA**

- Doppelte Spindelführung
- Exakte parallele Bewegung beider Spannflächen

Typ	Spannweite [mm]	Ausladung [mm]	Bestell-Nr.	€/Stück
PA28	36	19	<b>80 171 12</b>	<b>9,66</b>
PA40	46	26	<b>80 171 13</b>	<b>11,57</b>
PA55	60	35	<b>80 171 14</b>	<b>13,81</b>



**Leicht-Schraubzwinge in U-Form LMU mit Holzgriff**

- **Spannkraft bis zu 1.500 N**
- U-Form ermöglicht übergreifendes Spannen bis 200 mm
- Empfindliche Werkstücke werden durch Schutzkappen effektiv
- Gleitbügel aus bruchfestem Zink-Druckguss
- Stabile Vollprofilschiene mit Riffelung

Typ	Spannweite [mm]	Schiene [mm]	Bestell-Nr.	€/Stück
LMU10/5	100	15 x 5	<b>80 177 27</b>	<b>5,75</b>
LMU15/5	150	15 x 5	<b>80 177 28</b>	<b>5,94</b>
LMU20/5	200	15 x 5	<b>80 177 29</b>	<b>6,20</b>



**Druckguss-Schraubzwinge LM mit Holzgriff**

- **Spannkraft bis zu 1.500 N**
- Ober-, Unterteil und aus bruchfestem, schwarzbeschichtetem Zink-Druckguss
- Stabile Vollprofilschiene mit Riffelung

Typ	Spannweite [mm]	Ausladung [mm]	Schiene [mm]	Bestell-Nr.	€/Stück
LM10/5	100	50	15 x 5	<b>80 183 29</b>	<b>6,81</b>
LM20/5	200	50	20 x 5	<b>80 158 07</b>	<b>7,07</b>
LM15/8	150	80	15 x 5	<b>80 185 87</b>	<b>11,28</b>
LM20/8	200	80	20 x 5	<b>80 158 08</b>	<b>11,82</b>



**Schnellzwinge Holz-Klemmy HKL**

- Ober-, Unterteil und Exzenter aus hochwertigem Hartholz
- Presskorkauflagen für schonendes Spannen

Typ	Spannweite [mm]	Ausladung [mm]	Schiene [mm]	Bestell-Nr.	€/Stück
HKL20	200	110	20 x 5	<b>80 176 93</b>	<b>9,48</b>
HKL30	300	110	20 x 5	<b>80 176 94</b>	<b>10,48</b>
HKL40	400	110	20 x 5	<b>80 176 95</b>	<b>11,75</b>
HKL60	600	110	20 x 5	<b>80 176 96</b>	<b>12,84</b>
HKL80	800	110	20 x 5	<b>80 176 97</b>	<b>13,54</b>
HKL100	1000	110	20 x 5	<b>80 176 98</b>	<b>14,56</b>



**Einhand-Tischzwinge EZR**

- **Spannkraft bis zu 750 N**
- Mit spezieller Führung am Oberteil für Nuten 12 x 6,5 mm bis 12 x 8 mm
- Zum Fixieren von Führungsschienen
- Zum Spannen oder Spreizen
- Ergonomisch geformter 2-Komponenten-Kunststoffgriff mit Pumphebel hinter der Schiene
- Spannweite: 150 mm
- Ausladung: 60 mm
- Spreizweite: 120-310 mm
- **VPE = 2 Stück**

Bestell-Nr.	€/VPE
<b>80 170 53</b>	<b>33,08</b>



**Einhandzwinge DuoKlapp DUO**

- **Spannkraft bis zu 1.200 N**
- Von Spannen auf Spreizen umschalten statt umstecken
- Griff mit Pumphebel parallel zur Schiene
- Rundum spannen – vor, hinter und seitlich der Schiene

Typ	Spannweite [mm]	Ausladung [mm]	Schiene [mm]	a [mm]	b [mm]	Bestell-Nr.	€/Stück
DUO45-8	450	85	20 x 5	75-535	9-470	<b>80 172 09</b>	<b>24,40</b>
DUO16-8	160	85	20 x 5	75-235	9-170	<b>80 037 85</b>	<b>20,26</b>
DUO30-8	300	85	20 x 5	75-380	9-315	<b>80 148 20</b>	<b>22,41</b>
DUO65-8	650	85	20 x 5	75-685	9-660	<b>80 148 21</b>	<b>27,16</b>



**Einhandzwinge EZS mit 2-Komponenten-Kunststoffgriff**

- **Spannkraft bis zu 2.000 N**
- Werkzeuglos umsteckbar zum Spreizen dank intelligenter Lösemechanik am Oberteil

Typ	Spannweite [mm]	Ausladung [mm]	Schiene [mm]	Bestell-Nr.	€/Stück
EZS15-8	150	80	19 x 6	<b>80 005 07</b>	<b>19,95</b>
EZS30-8	300	80	19 x 6	<b>80 005 08</b>	<b>22,25</b>
EZS45-8	450	80	19 x 6	<b>80 005 09</b>	<b>23,94</b>
EZS60-8	600	80	19 x 6	<b>80 005 10</b>	<b>26,86</b>



**Hebelzwinge GTRH**

- **Spannkraft bis zu 2.400 N**
- Speziell geschmiedeter Festbügel für Nuten 12 x 8 mm
- **Zum sicheren Fixieren von Führungsschienen und zum Spannen in Profilen sowie auf Arbeitstischen**

Typ	Spannweite [mm]	Ausladung [mm]	Schiene [mm]	Bestell-Nr.	€/Stück
GTR16S6H	160	60	13,5 x 6,5	<b>80 858 65</b>	<b>36,14</b>



**Leichte Zwinge KliKlapp KLI**

- **Spannkraft bis zu 1.200 N**
- Stabile Fest- und Gleitbügel aus leichtem Magnesium
- Stabile Hohlprofilschiene mit Riffelung

Typ	Spannweite [mm]	Ausladung [mm]	Schiene [mm]	Bestell-Nr.	€/Stück
KLI12	120	80	20 x 5	<b>80 124 37</b>	<b>18,65</b>
KLI16	160	80	20 x 5	<b>80 124 38</b>	<b>19,26</b>
KLI20	200	80	20 x 5	<b>80 124 39</b>	<b>19,71</b>
KLI25	250	80	20 x 5	<b>80 124 40</b>	<b>20,64</b>
KLI30	300	80	20 x 5	<b>80 037 86</b>	<b>21,26</b>
KLI40	400	80	20 x 5	<b>80 037 87</b>	<b>22,86</b>



**Hebelzwinge GH**

- **Spannkraft bis zu 8.500 N**
- Lösehebel mit Abgleitschutz
- Bis zu 5 x schneller Fixieren als mit herkömmlichen Zwingen

Typ	Spannweite [mm]	Ausladung [mm]	Schiene [mm]	Bestell-Nr.	€/Stück
GH12	120	60	15 x 6	<b>80 827 34</b>	<b>41,44</b>
GH16	160	80	17,5 x 6,8	<b>80 827 35</b>	<b>45,35</b>
GH20	200	100	22 x 8,5	<b>80 827 36</b>	<b>52,10</b>
GH25	250	120	24,5 x 9,5	<b>80 827 37</b>	<b>60,00</b>



**Einhandzwinge EHZ mit 2-Komponenten-Griff**

- **Spannkraft bis zu 3.500 N**
- Pumphebel von Schienen- und Griffseite bedienbar

Typ	Spannweite [mm]	Ausladung [mm]	Schiene [mm]	Bestell-Nr.	€/Stück
EHZ30-2K	300	100	19,5 x 9,5	<b>80 148 19</b>	<b>37,14</b>



### Ratschenzange XCR

- Für leichte Spannarbeiten, die eine große Ausladung erfordern
- Schnelles Öffnen und Schließen durch Ratschenmechanismus
- Doppelt so stark im Vergleich zu herkömmlichen Federzangen

Typ	Spannweite [mm]	Ausladung [mm]	Bestell-Nr.	€/Stück
XCR2	55	50	<b>80 219 53</b>	<b>8,46</b>
XCR4	100	75	<b>80 219 54</b>	<b>10,14</b>



### Parallel-Gripzange GRZ

- Parallele Spannflächen
- Prismenaussparung für kleine Rundteile
- Inklusive Schutzkappen zum schonenden Spannen
- Spannweite: 100 mm
- Ausladung: 65 mm

Typ	Spannweite [mm]	Ausladung [mm]	Bestell-Nr.	€/Stück
GRZ10	100	65	<b>80 099 82</b>	<b>55,98</b>
GRZ20	200	65	<b>80 172 30</b>	<b>61,44</b>



### Rohr-Gripzange GRZ 20

- Ideal zum Halten von Rundkörpern
- Inkl. Schutzkappe für schonendes Spannen empfindlicher Oberflächen
- Temperatur beständig bis 200 °C
- Spannweite: 110 mm
- Ausladung: 65 mm

Bestell-Nr.	€/Stück
<b>80 172 31</b>	<b>79,48</b>



### Rohr-Schraubzwingen BPC

- Passend für Stahlrohre,  $\phi$  siehe Tabelle
- Außen-Durchmesser 26,9 mm bzw. 21,3 mm
- Spannweite frei wählbar
- Mit Standfuß

Typ	Rohr- $\phi$ [mm]	Rohr- $\phi$ Zoll	Ausladung [mm]	Bestell-Nr.	€/Stück
BPC-H12	21,3	1/2	40	<b>80 046 85</b>	<b>22,71</b>
BPC-H34	26,9	3/4	42	<b>80 046 86</b>	<b>25,09</b>



### Federzange XM

- Spitzen und Griffe aus PVC verhindern Beschädigungen
- Hochleistungsfeder für festen Halt und kraftvolles Spannen
- Vernickelt

Typ	Spannweite [mm]	Ausladung [mm]	Spannkraft [N]	Bestell-Nr.	€/Stück
XM3EU	25	32	100	<b>80 177 63</b>	<b>2,31</b>
XM5EU	50	57	120	<b>80 177 64</b>	<b>3,43</b>
XM7EU	75	85	150	<b>80 177 65</b>	<b>5,50</b>



### Federzange VarioClippix XV

- Variable Spannweite bis 100 mm, trotzdem einhändig bedienbar

Typ	Spannweite [mm]	Ausladung [mm]	Bestell-Nr.	€/Stück
XV3-50	55	37	<b>80 124 21</b>	<b>5,59</b>
XV5-100	100	50	<b>80 124 22</b>	<b>7,11</b>



### Federzange Clippix XC

Typ	Spannweite [mm]	Ausladung [mm]	Bestell-Nr.	€/Stück
XC2	25	30	<b>80 124 23</b>	<b>1,76</b>
XC3	35	37	<b>80 124 24</b>	<b>2,55</b>
XC5	50	50	<b>80 124 25</b>	<b>3,74</b>
XC7	75	70	<b>80 124 26</b>	<b>4,95</b>



### Federzange Clippix XCL, lang und spitz

Typ	Spannweite [mm]	Ausladung [mm]	Bestell-Nr.	€/Stück
XCL2	55	60	<b>80 148 29</b>	<b>2,80</b>
XCL5	70	110	<b>80 148 30</b>	<b>4,15</b>



### Federzange VarioClippix XV

- Variable Spannweite bis 170 mm, trotzdem einhändig bedienbar

Typ	Spannweite [mm]	Ausladung [mm]	Bestell-Nr.	€/Stück
XV5-170	170	50	<b>80 148 28</b>	<b>7,74</b>



### Türfutterstreben-Set TU-TRAGE, 6 Streben in Nylontasche für 3 Türen

- Spannweite (mm): 565-1010
- Kreuzförmige Druckplatte mit Filzschutz
- Aluminium 4-Kant-Rohr mit mm-Skala und Feststellschraube
- Für Türfutter mit einer Tiefe von 60-130 mm bzw. 130-300 mm

Bestell-Nr.	€/Set
<b>80 037 88</b>	<b>343,72</b>



### Türfutter-Richtzange TFM mit 2-Komponenten-Kunststoffgriff

- Verstellweg: 35 mm
- Ausladung: 70 mm

Bestell-Nr.	€/Stück
<b>80 046 89</b>	<b>25,47</b>



### Winkel-Türfutter-Richtzange WTR

- Spannweite: 8-30 mm
- Exakte Montage im 90°-Winkel

Bestell-Nr.	€/Stück
<b>80 148 43</b>	<b>62,83</b>



### Türfuttermontagestrebe TMS

- Spannweite: 560 - 1010 mm

Bestell-Nr.	€/Stück
<b>80 082 15</b>	<b>29,63</b>



### Türfutterstrebe TU

- Spannweite: 565-1010 mm
- Große Spannflächen mit Filzschutz
- 4-Kant-Rohr mit mm-Skala
- Für Türfutter mit einer Tiefe von 60-130 mm bzw. 130-300 mm

Bestell-Nr.	€/Stück
<b>80 148 41</b>	<b>60,61</b>



### Verlängerung TUX für Türfutterstrebe TU

- Um die Spannweite der Türfutterstrebe TU (Bestell-Nr.: 80 148 41) auf 1040-1960 mm zu erhöhen

Bestell-Nr.	€/Stück
<b>80 037 89</b>	<b>23,03</b>





**Plattenträger KFP**

- Spannweite: 10-65 mm
- Tragkraft: 75 kg
- Gut haftender Gummibelag an den beweglichen Spannbacken



Bestell-Nr.	€/Stück
<b>80 148 33</b>	<b>91,26</b>

**Türensprenger TL**

- **Spannkraft bis zu 9.900 N**
- Einfach verstellbare Druckbacken
- Sehr stabil dank I-Profil 37 x 11 x 4,5 mm
- Backenmaße: 48 x 53 mm



Typ	Spannweite [mm]	Bestell-Nr.	€/Stück
TL60	600	<b>80 046 81</b>	<b>34,45</b>
TL90	900	<b>80 046 82</b>	<b>43,43</b>
TL120	1200	<b>80 046 83</b>	<b>53,68</b>
TL180	1800	<b>80 046 84</b>	<b>77,66</b>

**Laserhalterung**

- Passend für Laser mit 1/4" Gewinde
- Werkzeuglos einsetzbar an runden (0-45 mm) sowie eckigen (0-55 mm) Trägerteilen wie z. B. Decken- und Montagestützen, Leitern und Profilen
- L-Drehhalterung mit zwei Rotationsachsen: 180° an der Gewindeaufnahme und 360° an der Befestigungsklemme
- Maße (L x B x H): 200 x 140 x 60 mm
- Gewicht: 0,25 kg



Bestell-Nr.	€/Stück
<b>80 095 23</b>	<b>13,35</b>



**Decken- und Montagestütze ST**

- Bis zu maximal 150 kg belastbar bei komplett eingefahrener Teleskopstange
- Stabile Konstruktion durch spezielle Stahlrohre und rutschsichere PVC-Kontaktflächen
- Einsatz auch in Schrägen durch stufenlos schwenkbare Kontaktflächen von -45° bis +45°
- GS-zertifiziert

Länge [mm]	Belastungsgrenze bei max. Auszugslänge [kg]	Bestell-Nr.	€/Stück
750-1250	150	<b>80 037 90</b>	<b>21,18</b>
1450-2500	150	<b>80 037 91</b>	<b>27,28</b>
1600-2900	150	<b>80 037 92</b>	<b>29,59</b>



**Decken- und Montagestütze mit Pumpgriff**

- Bis zu maximal 350 kg belastbar bei komplett eingefahrener Teleskopstange
- Stabile Konstruktion durch spezielle Stahlrohre und rutschsichere PVC-Kontaktflächen
- Integrierte Rutschsicherung im Griff
- Innenrohr wird über die gewünschte Länge ausgezogen und über den Pumpmechanismus feineingestellt
- Gewünschte Haltekraft über drehen am Griff im Uhrzeigersinn (max. Belastbarkeit beachten)
- Einsatz auch in Schrägen durch stufenlos schwenkbare Kontaktflächen von -45° bis +45°

Länge [mm]	Belastungsgrenze bei max. Auszugslänge [kg]	Bestell-Nr.	€/Stück
1450-2500	200	<b>80 095 20</b>	<b>36,74</b>
1700-3000	130	<b>80 095 21</b>	<b>40,05</b>
2070-3700	75	<b>80 095 22</b>	<b>46,81</b>



**Ersatzkontaktfläche für Decken- und Montagestützen**

Bestell-Nr.	€/Stück
<b>80 147 38</b>	<b>8,62</b>



**Abstützplatte für Decken- und Montagestützen**

- Verwendbar nur mit der Kontaktfläche der Stütze
- Leichtes Aluminiumprofil mit rutschhemmendem Zellkautschuk
- Zur Vergrößerung der Abstützfläche
- Inkl. Fixierschraubung
- Maße (L x B x H): 355 x 80 x 22 mm

Bestell-Nr.	€/Stück
<b>80 147 66</b>	<b>12,13</b>



**Deckenstativ STE-DS für Decken- und Montagestütze**

- Zubehör für Deckenstützen mit einem Außendurchmesser des teleskopierbaren Innenrohres von 25 mm und 28 mm
- Zur Vergrößerung der Abstützfläche
- Durch die Rundum-Fixierung des Stahlrohres wird ein Kippen der Anlagefläche vermieden

Bestell-Nr.	€/Stück
<b>80 219 51</b>	<b>14,74</b>



**Standfuß STE-BS für Decken- und Montagestütze**

- Zubehör für Deckenstützen mit einem Außenrohrdurchmesser von 29 mm und 32 mm
- Stabiler Stand, da Kraft der verspannten Deckenstütze punktuell nach unten wirkt
- Deckenstützen lassen sich auch ohne obere Verspannung frei im Raum platzieren
- Aluminiumprofile und glasfaserverstärktem Kunststoff

Bestell-Nr.	€/Stück
<b>80 219 52</b>	<b>38,29</b>



**Multifunktionswerkzeug mit großer Schere DBST**

- Rutschfeste Griffe, Aus Edelstahl und mit roten Weichstoffeinlagen
- Mit Schere, Messer, Säge, Feile, Kreuzschlitzschraubendreher sowie großem und kleinem Schlitzschraubendreher
- 1 x Gürteltasche

Bestell-Nr.	€/Stück
13 000 20	20,80



**Cuttermesser-Set DBKPH, 20-teilig, in praktischer Nylontasche**

- Im Nylonetui mit Reißverschluss
- Länge x Breite (mm): 160 x 28
- 1 x Cuttermesser DBKPH
- 15 x Trapezklingen DBK-T
- 5 x Hakenklingen DBK-H
- 2 x Linoleumklingen DBK-L
- 2 x Ausstechklingen DBK-A

Bestell-Nr.	€/Set
80 037 96	22,86



**Cuttermesser DBKPH-EU inklusive 5 Trapezklingen**

- Messer mit komfortablem Kunststoffgriff
- Länge: 160 mm
- Breite: 28 mm

Bestell-Nr.	€/Stück
80 037 97	15,44

**Ersatzklingen für Cuttermesser DBKPH**

Typ	Form	VPE [Stück]	Bestell-Nr.	€/VPE
DBK-T	Trapez	10	80 037 98	2,69
DBK-H	Haken	10	80 037 99	4,34
DBK-L	Säbel	5	80 038 00	4,69



**Mehrzweckschere gerade Form**

- Klingen aus rostfreiem Edelstahl

Länge [mm]	Bestell-Nr.	€/Stück
190	80 037 94	8,09



**Mehrzweckschere abgewinkelte Form**

- Klingen aus rostfreiem Edelstahl

Länge [mm]	Bestell-Nr.	€/Stück
190	80 037 95	10,56



**Combi-Schere**

- Klingen aus rostfreiem Edelstahl
- Schneide mit Verzahnung für abrutschsicheres Arbeiten
- Schnittlänge: 42 mm

Länge [mm]	Bestell-Nr.	€/Stück
190	80 041 33	6,75



**Combi-Schere**

- Aus rostfreiem Edelstahl
- Mit Drahtführung zum Schneiden von Bindendraht bis ø 2,5 mm
- Rundschneiden am Anschlag zum Abisolieren von Kabeln von ø 1,0 bis 1,5 mm

Länge [mm]	Bestell-Nr.	€/Stück
190	80 170 03	12,60



**Combi-Schere gerade D52-2**

- Schneide und Griff in einem Stück geschmiedet für hohe Stabilität
- Schneide mit Verzahnung
- Schneidet bis zu 0,6 mm dicken, kaltgewalzten Stahl

Länge [mm]	Bestell-Nr.	€/Stück
200	80 219 55	12,25



**Mehrzweck-Schere**

- Schneiden aus rostfreiem Stahl
- Komfortable Griffaugen mit Weichstoffeinlage

Länge [mm]	Bestell-Nr.	€/Stück
200	80 103 54	5,72
250	80 041 34	8,41



**Berliner-Schere**

- Schneidleistung: 1,0 mm
- Schnittlänge: 42 mm
- Für kurze gerade und Figureschnitte
- Griffe PVC-getaucht

Ausführung	Länge [mm]	Bestell-Nr.	€/Stück
rechts	250	80 041 09	9,19



**Loch-Schere**

- Schneidleistung: 1,0 mm
- Schnittlänge: 42 mm
- Für kurze gerade und Figureschnitte
- Griffe PVC-getaucht

Ausführung	Länge [mm]	Bestell-Nr.	€/Stück
rechts	250	80 041 05	10,74
links	250	80 041 06	10,74
rechts	275	80 041 07	11,74
links	275	80 041 08	11,74



**Figuren-Schere**

- Schneidleistung: 1,0 mm
- Schnittlänge: 42 mm
- Für kurze gerade und Figureschnitte
- Griffe PVC-getaucht

Ausführung	Länge [mm]	Bestell-Nr.	€/Stück
rechts	250	80 041 10	11,74
links	250	80 041 11	11,74



**Ideal-Schere**

- Schneidleistung: 1,0 mm
- Schnittlänge: 42 mm
- Für kurze gerade und Figureschnitte
- Griffe PVC-getaucht

Ausführung	Länge [mm]	Bestell-Nr.	€/Stück
rechts	260	80 041 12	17,34
links	260	80 041 13	17,34
rechts	280	80 041 14	18,37
links	280	80 041 15	18,37



**Pelikan-Schere**

- Schneidleistung: 1,0 mm
- Schnittlänge: 62 mm
- Für lange gerade und durchlaufende Schnitte
- Extra lange Schneide ist ideal zum Durchtrennen von Blechtafeln

Ausführung	Länge [mm]	Bestell-Nr.	€/Stück
rechts	300	80 041 16	16,50
links	300	80 041 17	16,50



**Loch-Schere HSS**

- Schneidleistung: 1,0 mm
- Schnittlänge: 42 mm
- Für kurze gerade und Figureschnitte
- Griffe PVC-getaucht

Ausführung	Länge [mm]	Bestell-Nr.	€/Stück
rechts	275	80 148 68	74,05
links	275	80 148 69	74,05



**Ideal-Schere HSS**

- Schneidleistung: 1,0 mm
- Schnittlänge: 42 mm
- Für kurze gerade und Figurerschnitte
- Griffe PVC-getaucht

Ausführung	Länge [mm]	Bestell-Nr.	€/Stück
rechts	280	<b>80 148 70</b>	<b>97,40</b>
links	280	<b>80 148 71</b>	<b>97,40</b>



**Pelikan-Schere HSS**

- Schneidleistung: 1,0 mm
- Schnittlänge: 62 mm
- Für lange gerade und durchlaufende Schnitte
- **Nur rechtsschneidend lieferbar**

Ausführung	Länge [mm]	Bestell-Nr.	€/Stück
rechts	300	<b>80 148 72</b>	<b>101,92</b>



**Ideal-Schere, robust**

- Blechdicke max. 1,2 mm
- Für durchlaufende gerade und Figurerschnitte
- Schneide mit Mikroverzahnung für abrutschsicheres Arbeiten

Ausführung	Bestell-Nr.	€/Stück
rechts	<b>80 172 65</b>	<b>38,04</b>
links	<b>80 172 66</b>	<b>38,04</b>



**Figuren-Scheren**

- Blechdicke max. 1,2 mm
- Schneide mit Mikroverzahnung für abrutschsicheres Arbeiten

Ausführung	Länge [mm]	Bestell-Nr.	€/Stück
rechts	240	<b>80 041 00</b>	<b>11,23</b>
gerade	240	<b>80 041 01</b>	<b>11,23</b>
links	240	<b>80 041 02</b>	<b>11,23</b>



**Ideal-Schere, klein und wendig**

- Schneidleistung: 1,0 mm
- Schnittlänge: 20 mm
- Für durchlaufende gerade und Figurerschnitte

Ausführung	Länge [mm]	Bestell-Nr.	€/Stück
rechts	180	<b>80 046 87</b>	<b>14,62</b>
links	180	<b>80 046 88</b>	<b>14,62</b>



**Ideal-Schere, wendig**

- Blechdicke max. 1,2 mm
- Besonders flach ausgelegter Scherenkopf ermöglicht das Schneiden engster Radien an schwer zugänglichen Stellen
- Für durchlaufende gerade und Figurerschnitte

Ausführung	Länge [mm]	Bestell-Nr.	€/Stück
rechts	230	<b>80 041 03</b>	<b>17,77</b>
links	230	<b>80 041 04</b>	<b>17,77</b>



**Ideal-Schere, Hohe Wendigkeit bei Figurerschnitten**

- Schneidleistung: 1,2 mm
- Schnittlänge: 20 mm
- Für durchlaufende gerade und Figurerschnitte

Ausführung	Länge [mm]	Bestell-Nr.	€/Stück
rechts	260	<b>80 148 62</b>	<b>35,66</b>
links	260	<b>80 148 63</b>	<b>35,66</b>



**Ideal-Schere**

- Schneidleistung: 1,2 mm
- Schnittlänge: 33 mm
- Für durchlaufende gerade und Figurerschnitte
- Schneide mit Mikroverzahnung für abrutschsicheres Arbeiten

Ausführung	Länge [mm]	Bestell-Nr.	€/Stück
rechts	260	<b>80 148 64</b>	<b>17,59</b>
links	260	<b>80 148 65</b>	<b>17,59</b>



**Ideal-Schere HSS**

- Schneidleistung: 1,2 mm
- Schnittlänge: 33 mm
- Für durchlaufende gerade und Figurerschnitte

Ausführung	Länge [mm]	Bestell-Nr.	€/Stück
rechts	260	<b>80 148 67</b>	<b>107,77</b>
links	260	<b>80 148 66</b>	<b>107,77</b>



**Ideal-Schere**

- Schneidleistung: 1,2 mm
- Schnittlänge: 30 mm
- Für durchlaufende gerade und Figurerschnitte
- Zentraler Verschlussriegel für einfache Bedienung ohne Umgreifen

Ausführung	Länge [mm]	Bestell-Nr.	€/Stück
rechts	230	<b>80 863 09</b>	<b>41,59</b>
links	230	<b>80 863 10</b>	<b>41,59</b>



**Piccolo-Falzzange**

- Für kleine präzise Falz- und Biegearbeiten
- PVC-beschichtete Griffe
- Länge: 180 mm

Ausführung	Maultiefe [mm]	Bestell-Nr.	€/Stück
gerade	30	<b>80 173 95</b>	<b>30,16</b>
45° gebogen	28	<b>80 173 96</b>	<b>33,72</b>



**Falzzange, gerade**

- Schwarz pulverbeschichtet
- Maulbreite: 60 mm
- Mindestmaultiefe gerade 60 mm
- Mindestmaultiefe gebogen 50 mm

Ausführung	Länge [mm]	Bestell-Nr.	€/Stück
gerade	280	<b>80 163 02</b>	<b>29,95</b>
45° gebogen	270	<b>80 163 03</b>	<b>32,01</b>
90° gebogen	255	<b>80 163 04</b>	<b>36,51</b>



**Eckfalzzange**

- PVC-beschichtete Griffe
- Maultiefe: 65 mm

Länge [mm]	Bestell-Nr.	€/Stück
280	<b>80 170 13</b>	<b>61,58</b>



**Falzzange**

- Schwarz pulverbeschichtet
- Maulbreite: 60 mm

Ausführung	Länge [mm]	Bestell-Nr.	€/Stück
gerade	280	<b>80 162 97</b>	<b>29,83</b>
45° gebogen	270	<b>80 162 98</b>	<b>31,81</b>
90° gebogen	255	<b>80 162 99</b>	<b>36,13</b>



**Falz-Aufbiegezange, gerade**

- PVC-Beschichtete Griffe
- Maulbreite: 30 mm

Länge [mm]	Bestell-Nr.	€/Stück
250	<b>80 158 99</b>	<b>42,62</b>



**Spengler- und Klempnerwerkzeuge**

- Flache Zangenbacke
- Maultiefe: 45 mm
- Verzahnung: 0,8 mm

Länge [mm]	Bestell-Nr.	€/Stück
240	<b>80 150 17</b>	<b>28,50</b>



**Spengler-Rundzange**

- Runde Zangenbacke
- Maultiefe: 50 mm
- Verzahnung: 1,0 mm

Länge [mm]	Bestell-Nr.	€/Stück
260	<b>80 170 08</b>	<b>28,50</b>



**1 Durchsteck-Steckschlüssel-Set 19 mm (3/4")**

- 3/4" Durchsteck-Einsatz: SW 10/11/12/13/14/15/16/17/18/19/21/22/24 mm
- 3/4" Durchsteck-Knarre mit flexiblem Kopf
- 3/4" Steckschlüsselverlängerung mit Hohlchaft
- 3/4" Steckschlüsseleinsatz Außen-Sechskant: SW 8/9/10/11/12/13/14/15/16/17
- 3/4" Steckschlüsseleinsatz Außen-Torx®: SW E8/E10/E11/E12/E14/E16/E18/E20/E22
- 5/16" Bits Innensechskant: SW 7/8/10/12/12, 25 mm
- 5/16" Bits Torx®: T40/R45/R50/R55, 25 mm
- 1/4" Bits Innensechskant: SW 5/6, 25 mm
- 1/4" Bits Torx®: T20/T25/T27/T30, 25 mm
- Bithalter 3/4"-Sechskant x 1/4"-Sechskant, 19 mm
- Bithalter 3/4"-Sechskant x 5/16"-Sechskant, 19 mm
- Bitadapter 3/4"-Sechskant x 3/8"-Sechskant, 19 mm
- Bitadapter 3/4"-Sechskant x 1/4"-Sechskant, 19 mm
- Bitadapter 3/4"-Sechskant x 1/2"-Sechskant, 19 mm

**93,30 €** /Set  
Bestell-Nr. 80 854 82

**3 Durchsteck-Steckschlüssel-Set 19 mm (3/4")**

- 3/4" Durchsteck-Einsätze: 10/11/12/13/14/15/16/17/19/21/22/24 mm
- 3/4" Durchsteck-Knarre mit flexiblem Kopf, 72 Zähne, 5° Rückschwenkwinkel
- 3/4" Verlängerung, 75 mm

**58,97 €** /Set  
Bestell-Nr. 80 854 81

**2 Wagenheber**

- Tragkraft: 3 t
- Hubhöhe (min./max.): 90/552 mm
- Maße (L x B): 830 x 364 mm
- Gewicht: 50,5 kg
- Extra großes, gerundetes Fußpedal für guten Zugang aus jeder Position
- Doppelkolben ermöglicht bis zu 50% schnelleres Anheben
- Gummiauflage
- Sicherheitsventil
- Sicherheitsablass

**326,76 €** /Stück  
Bestell-Nr. 80 845 20



**Querträger für Wagenheber 80 845 20**

- T-Querträger zum Anheben von Fahrzeugen an den Schwelern zum zeitgleichen Radwechsel
- Reduziert das Risiko des Verbiegens der Seitenschweller
- Verbesserte Stabilität des angehobenen Fahrzeugs
- Ausziehbar von 595 bis 920 mm zwischen den Auflagemittelpunkten, Höhe: 50 mm
- Gummischutz an beiden Auflagen, ø 128 mm

**142,49 €** /Stück  
Bestell-Nr. 80 218 77





### Raspel-Set, 3-teilig

- Heft Ergo
- Zur Bearbeitung von Holz, Sperrholz, Bauplatten, Kunststoffen und anderen weichen Werkstoffen

#### Bestehend aus:

- Halbrundraspel Hieb 2 mittel
- Rundraspel Hieb 2 mittel
- Kombi-Raspel-Feile Hieb 2 mittel

Hieblänge [mm]	Bestell-Nr.	€/Stück
200	<b>80 012 88</b>	<b>40,07</b>



### Feilen-Set, 5-teilig

- Heft Ergo
- Zur Bearbeitung von Holz, Sperrholz, Bauplatten, Kunststoffen und anderen weichen Werkstoffen

#### Bestehend aus:

- Ansatzfeile Hieb 2 mittel
- Ansatzfeile Hieb 1 grob
- Vierkantfeile Hieb 1 grob
- Halbrundfeile Hieb 1 grob
- Rundfeile Hieb 1 grob

Hieblänge [mm]	Bestell-Nr.	€/Stück
200	<b>80 012 86</b>	<b>30,07</b>
250	<b>80 012 87</b>	<b>39,68</b>



### Halbrundfeilen

- Heft Ergo
- Zur Bearbeitung von Holz, Sperrholz, Bauplatten, Kunststoffen und anderen weichen Werkstoffen
- Kanten und Oberflächen konisch zulaufend mit Doppelhieb
- Zum Feilen konkaver und ebener Oberflächen sowie großen Durchbrüchen
- Zum Entgraten geeignet

Hieb	Hieblänge [mm]	Querschnitt [mm]	Bestell-Nr.	€/Stück
1 grob	200	20,5 x 6,0	<b>80 012 76</b>	<b>11,43</b>
2 mittel	200	20,5 x 6,0	<b>80 012 77</b>	<b>11,52</b>
1 grob	250	25 x 7	<b>80 012 78</b>	<b>13,16</b>
2 mittel	250	25 x 7	<b>80 012 79</b>	<b>13,57</b>
1 grob	300	30 x 8,5	<b>80 012 80</b>	<b>18,07</b>
2 mittel	300	30 x 8,5	<b>80 012 81</b>	<b>18,16</b>



### Rundfeilen

- Heft Ergo
- Zur Bearbeitung von Holz, Sperrholz, Bauplatten, Kunststoffen und anderen weichen Werkstoffen
- Oberfläche konisch zulaufend mit Doppelhieb
- Zum Feilen von Löchern, größeren Hohlkehlen und konkaven Oberflächen

Hieb	Hieblänge [mm]	Querschnitt [mm]	Bestell-Nr.	€/Stück
1 grob	200	ø 8,0	<b>80 012 82</b>	<b>8,50</b>
2 mittel	200	ø 8,0	<b>80 012 83</b>	<b>8,75</b>
1 grob	250	ø 10,0	<b>80 012 84</b>	<b>9,39</b>
2 mittel	250	ø 10,0	<b>80 012 85</b>	<b>10,24</b>



### Ansatzfeilen

- Heft Ergo
- Kanten und Oberflächen parallel
- Oberflächen mit Doppelhieb
- Eine ungehauene und eine gehauene Kante mit Einhieb
- Hohe Abtragsleistung
- Zum Feilen flacher Oberflächen, Abrunden scharfer Kanten, zum Entgraten und zum Schärfen schwerer Werkzeuge
- Für hochlegierte Stähle

Hieb	Hieblänge [mm]	Querschnitt [mm]	Bestell-Nr.	€/Stück
3 fein	200	20,0 x 5,0	<b>80 012 56</b>	<b>9,28</b>
1 grob	200	20,0 x 5,0	<b>80 012 57</b>	<b>8,65</b>
2 mittel	200	20,0 x 5,0	<b>80 012 58</b>	<b>8,83</b>
1 grob	250	25,0 x 5,5	<b>80 012 59</b>	<b>10,24</b>
2 mittel	250	25,0 x 5,5	<b>80 012 60</b>	<b>10,43</b>
1 grob	300	30,0 x 6,0	<b>80 012 61</b>	<b>12,79</b>
2 mittel	300	30,0 x 6,0	<b>80 012 62</b>	<b>13,01</b>



### Ansatzfeilen „Öberg Cut“

- Heft Ergo
- Kanten und Oberflächen parallel
- Oberflächen mit Einhieb
- Mit Spanbrechern
- Eine gehauene Kante mit Einhieb
- Für alle flachen Oberflächen
- Hoher Spanabtransport und glatte Oberflächen

Hieb	Hieblänge [mm]	Querschnitt [mm]	Bestell-Nr.	€/Stück
1 grob	200	20,0 x 5,0	<b>80 012 63</b>	<b>11,84</b>
1 grob	250	25,0 x 6,0	<b>80 012 64</b>	<b>15,39</b>



### Halbrundraspeln

- Heft Ergo
- Seiten mit Raspelhieb, Kanten mit Einhieb
- Zur Bearbeitung von Holz, Sperrholz, Bauplatten, Kunststoffen und anderen weichen Werkstoffen
- Seiten und Kanten konisch zulaufend

Hieb	Hieblänge [mm]	Querschnitt [mm]	Bestell-Nr.	€/Stück
1 grob	200	21,0 x 8,0	<b>80 012 99</b>	<b>10,92</b>
2 mittel	200	21,0 x 8,0	<b>80 013 00</b>	<b>12,16</b>
1 grob	250	25,0 x 9,0	<b>80 013 01</b>	<b>13,65</b>
2 mittel	250	25,0 x 9,0	<b>80 013 02</b>	<b>14,47</b>



### Kabinetraspeln

- Heft Ergo
- Seiten mit Raspelhieb, Kanten mit Einhieb
- Zur Bearbeitung von Holz, Sperrholz, Bauplatten, Kunststoffen und anderen weichen Werkstoffen
- Dünne, halbrunde Form mit konisch zulaufenden Kanten und Seiten

Hieb	Hieblänge [mm]	Querschnitt [mm]	Bestell-Nr.	€/Stück
2 mittel	200	23,0 x 6,0	<b>80 013 03</b>	<b>15,29</b>
2 mittel	250	28,0 x 7,0	<b>80 013 04</b>	<b>18,34</b>



### Flachstumpfraspeln

- Heft Ergo
- Seiten mit Raspelhieb, eine Kante mit Einhieb, eine Kante ungehauen
- Zur Bearbeitung von Holz, Sperrholz, Bauplatten, Kunststoffen und anderen weichen Werkstoffen
- Seiten und Kanten parallel

Hieb	Hieblänge [mm]	Querschnitt [mm]	Bestell-Nr.	€/Stück
2 mittel	200	20,0 x 6,5	<b>80 013 05</b>	<b>12,16</b>
2 mittel	250	25,0 x 7,5	<b>80 013 06</b>	<b>14,07</b>



### Rundraspeln

- Heft Ergo
- Zur Bearbeitung von Holz, Sperrholz, Bauplatten, Kunststoffen und anderen weichen Werkstoffen
- Runder Querschnitt, konisch zulaufend

Hieb	Hieblänge [mm]	Querschnitt [mm]	Bestell-Nr.	€/Stück
1 grob	200	ø 9,0	<b>80 013 07</b>	<b>10,43</b>
2 mittel	200	ø 9,0	<b>80 013 08</b>	<b>11,30</b>
1 grob	250	ø 11,0	<b>80 013 09</b>	<b>12,88</b>

### Stechbeitel

Breite [mm]	Bestell-Nr.	€/Stück
4	<b>80 013 57</b>	<b>13,57</b>
6	<b>80 013 58</b>	<b>13,90</b>
8	<b>80 013 59</b>	<b>14,34</b>
10	<b>80 013 60</b>	<b>14,57</b>
12	<b>80 013 61</b>	<b>14,98</b>
14	<b>80 013 62</b>	<b>15,39</b>
16	<b>80 013 64</b>	<b>15,70</b>
18	<b>80 013 65</b>	<b>16,03</b>
20	<b>80 013 66</b>	<b>16,39</b>
22	<b>80 013 67</b>	<b>16,67</b>



Breite [mm]	Bestell-Nr.	€/Stück
24	<b>80 013 68</b>	<b>17,07</b>
25	<b>80 013 69</b>	<b>17,25</b>
26	<b>80 013 70</b>	<b>17,39</b>
28	<b>80 013 71</b>	<b>17,75</b>
30	<b>80 013 72</b>	<b>18,07</b>
32	<b>80 013 73</b>	<b>18,49</b>
35	<b>80 013 74</b>	<b>18,80</b>
38	<b>80 013 75</b>	<b>19,34</b>
40	<b>80 013 76</b>	<b>19,85</b>



### Farbschaber, mit 25 mm Klinge

- Zum Abschaben von Farbe, Leim, Lack und Rost auf jeglichem Untergrund z.B. Holz, Metall und Beton
- Speziell für Präzisionsarbeiten z.B. an Fenstern oder schwer erreichbaren Stellen
- Schmale Frontpartie mit Daumenmulde
- Inkl. Köcher

Bestell-Nr.	€/Stück
80 013 51	20,98



### Farbschaber, mit 50 mm Klinge

- Zum Abschaben von Farbe, Leim, Lack und Rost auf jeglichem Untergrund z.B. Holz, Metall und Beton

Bestell-Nr.	€/Stück
80 013 52	20,62



### Farbschaber, mit 65 mm Klinge

- Zum Abschaben von Farbe, Leim, Lack und Rost auf jeglichem Untergrund z.B. Holz, Metall und Beton
- Mit Zweihandgriff für höhere Kraftübertragung bei großflächigen Anwendungen

Bestell-Nr.	€/Stück
80 013 53	29,68



### Ersatzklingen, gerade für Farbschaber 80 013 52 und 80 013 53

- Verhindert Kratzer und Riefenbildung
- Beidseitig verwendbar

Länge [mm]	Bestell-Nr.	€/Stück
50	80 504 10	9,52
65	80 504 11	10,70

### Ersatzklingen für Farbschaber 80 013 51

- Verhindert Kratzer und Riefenbildung
- Klingen allseitig verwendbar und um 360° drehbar um verschiedene Radien zu bearbeiten



Typ	Bestell-Nr.	€/Stück
1) Drop	80 013 54	9,15
2) Pear	80 013 55	9,15
3) Round	80 013 56	9,15
4) Dreikant	80 504 12	9,15



### Rohrabschneider ø 3-35 mm

- Für Kupfer, Aluminium, Kupfer-Zinklegierung, Stahl und Edelstahl
- Nadelgelagertes Schneidrad

Bestell-Nr.	€/Stück
80 062 15	40,07



### Rohrabschneider ø 8-35 mm

- Für Kupfer, Aluminium und Stahl
- Inkl. Ersatzschneidrad

Bestell-Nr.	€/Stück
80 062 16	15,48



### Rohrabschneider automatik

- Für Rohre aus Kupfer und weichen Materialien
- Keine Einstellung nötig

Typ	Bestell-Nr.	€/Stück
Rohrabschneider ø 15 mm	80 062 17	11,14
Rohrabschneider ø 22 mm	80 062 18	11,36

### Ersatzschneidrad für Rohrabschneider 80 062 15

VPE	Bestell-Nr.	€/VPE
4	80 062 21	30,19

### Ersatzschneidrad für Rohrabschneider 80 062 16

VPE	Bestell-Nr.	€/VPE
4	80 062 20	21,22

### Ersatzschneidrad für Rohrabschneider 80 062 17 und 80 062 18

VPE	Bestell-Nr.	€/VPE
4	80 062 19	12,52



### Sägebogen Mini Typ 208

- Für schwer zugängliche Stellen
- Inklusive Sandflex® Bimetall-Blatt
- Länge: 250 mm
- Sägeblattlänge: 150 mm

Bestell-Nr.	€/Stück
80 012 55	11,74



### Metallsägebogen 317

- Blattspannung 75 kg
- Alternative Blattspannung bei 90° für bündige Schnitte
- Inklusive Sandflex® Bimetall-Blatt
- Sägeblattlänge: 300 mm

Bestell-Nr.	€/Stück
80 012 48	16,39



### Profi-Metallsägebogen 319

- Blattspannung 100 kg
- Leichter Zweikomponenten-Rahmen mit Stahlkern
- Alternative Blattspannung bei 55° für bündige Schnitte
- Inklusive Sandflex® Bimetall-Blatt
- Sägeblattlänge: 300 mm

Bestell-Nr.	€/Stück
80 012 47	17,56



### Metallsägebogen 320

- Blattspannung 100 kg
- Besonders zum Schneiden von Rohren geeignet
- Inklusive Sandflex® Bimetall-Blatt
- Sägeblattlänge: 300 mm

Bestell-Nr.	€/Stück
80 012 49	9,17



### Profi-Metallsägebogen 325

- Blattspannung 140 kg
- Alternative Blattspannung bei 55° für bündige Schnitte
- Inklusive Sandflex® Bimetall-Blatt
- Sägeblattlänge: 300 mm

Bestell-Nr.	€/Stück
80 012 46	38,79



### Handsägeblatt Sandflex® Bimetal 3906

- Präzisionsgeschliffene Zähne für alle Arten der Metallzerspannung
- Blattrücken aus widerstandsfähigem, flexiblem Federstahl
- Maße: 300 x 13 x 0,65 mm
- Zähne per Zoll: 24
- Inklusive Sandflex® Bimetall-Blatt
- Sägeblattlänge: 300 mm

Bestell-Nr.	€/Stück	VPE	€/Stück/VPE
80 012 42	1,87	10	1,52



### Hartmetall-Sägekordel 216

- Zum Schneiden von Glas, Keramik, Stein und Fliesen
- Passend für alle Metallsägebögen
- Länge: 300 mm
- Zähne per Zoll: 20

Bestell-Nr.	€/Stück
80 012 44	9,24



### Fuchsschwanz ProfCut PC-TBX

- Für mittelgrobe Materialien, insbesondere Bauholz, Sperrholz und Spanplatten.
- Länge: 375 mm
- Dreiseitig geschliffen
- Schlankes Blatt und Spitze für schwer erreichbare Stellen
- Sehr scharfe GT-Verzahnung für schnelle Schnitte
- Anzahl der Zähne je Zoll: 15

Bestell-Nr.	€/Stück
<b>80 013 28</b>	<b>15,93</b>



### Fuchsschwanz ProfCut PC-GT7

- Für mittelgrobe Materialien, insbesondere Bauholz, Sperrholz und Spanplatten.
- Länge: 475 mm
- Dreiseitig geschliffen
- Sehr scharfe GT-Verzahnung für schnelle Schnitte
- Anzahl der Zähne je Zoll: 19

Bestell-Nr.	€/Stück
<b>80 013 27</b>	<b>16,61</b>



### Fuchsschwanz Superior 2600

- Für mittelgrobe Materialien, insbesondere Bauholz, Sperrholz und Spanplatten.
- Länge: 475 mm
- Mit XT-Verzahnung und verstärktem Blatt für hohe Präzision und vibrationsfreies Sägen
- Reibungsmindernde Beschichtung schützt vor Rost
- Tief angesetzter Griff für eine wesentlich bessere Führung der Säge
- Anzahl der Zähne je Zoll: 19

Bestell-Nr.	€/Stück
<b>80 013 26</b>	<b>24,14</b>



### Feinsäge ProfCut PC-DTR, rechts

- Für Holz und Kunststoffe
- Länge: 250 mm
- Gerader Griff
- Anzahl der Zähne je Zoll: 10

Bestell-Nr.	€/Stück
<b>80 013 32</b>	<b>9,06</b>



### Feinsäge ProfCut PC-DTL, links

- Für Holz und Kunststoffe
- Länge: 250 mm
- Gekröpfter Griff für bündiges Sägen
- Anzahl der Zähne je Zoll: 10

Bestell-Nr.	€/Stück
<b>80 013 33</b>	<b>9,06</b>



### Feinsäge ProfCut PC-DTF, umlegbar

- Für Holz und Kunststoffe
- Länge: 250 mm
- Feine Verzahnung mit gehärteten Zahnschneiden
- Stahlrücken für hohe Stabilität
- Gekröpfter Griff für bündiges Sägen
- Anzahl der Zähne je Zoll: 10

Bestell-Nr.	€/Stück
<b>80 013 34</b>	<b>12,88</b>



### Styroporsäge ProfCut PC-DECO

- Für Styropor, Schaumstoffe und andere Isolations- und Dekomaterialien
- Länge: 400 mm
- Mit feiner präzisionsgeschliffener Verzahnung
- Kombination der Zahngeometrie und Spanräumen für minimiertes Zusetzen und saubere Schnitte
- Anzahl der Zähne je Zoll: 16

Bestell-Nr.	€/Stück
<b>80 013 36</b>	<b>16,39</b>



### Dämmstoffsäge PC-22-INS

- Für Mineralwolle (Glas- und Steinwolle) und EPS/XPS - Styropor, Schaumstoffkunststoff
- Wellenförmige Schnittkante, wodurch das Eindringen in das Material erleichtert wird und wenig Sägestaub entsteht
- Aufbewahrung in der mitgelieferten Schutzhülle zum Schutz vor Rost
- Anzahl der Zähne je Zoll: 22
- Länge: 550 mm

Bestell-Nr.	€/Stück
<b>80 843 83</b>	<b>20,76</b>



### Profi Funiersäge ProfCut PC-VEN

- Für feine bis mittelgrobe Materialien, insbesondere Sperrholz, Laminat und Kunststoffe
- Zusätzliche Zahnung an der gebogenen Sägeblatt-Rückseite zum Sägen und Schlitzeln von Nuten auf flachen Oberflächen
- Anzahl der Zähne je Zoll: 12
- Länge: 300 mm

Bestell-Nr.	€/Stück
<b>80 013 30</b>	<b>19,27</b>



### Japan-Zugsäge ProfCut PC-12PS

- Für perfekten Schnitt in Holz und Kunststoff
- Länge: 305 mm
- Zahnteilung: 13,5
- Extrem dünnes Blatt
- Extra feine Verzahnung
- Gehärtete Zahnschneiden
- 3-fach geschliffen
- Anzahl der Zähne je Zoll: 12

Bestell-Nr.	€/Stück
<b>80 014 07</b>	<b>24,40</b>



### Japan-Zugsäge ProfCut PC-9-PS

- Länge: 240 mm
- Zahnteilung: 6-8,5/17
- Beidseitig verzahnt: extrafein und mittelfein
- Mit langem Zweihandgriff für große Reichweite
- Anzahl der Zähne je Zoll: 9,5

Bestell-Nr.	€/Stück
<b>80 014 09</b>	<b>20,24</b>

### Sägeblatt für Japan-Zugsäge 80 014 07

Bestell-Nr.	€/Stück
<b>80 014 08</b>	<b>16,61</b>

### Sägeblatt für Japan-Zugsäge 80 014 09

Bestell-Nr.	€/Stück
<b>80 014 10</b>	<b>15,81</b>



### Stichsäge ProfCut PC-COM

- Für alle Arten von Holz und Kunststoff
- Mit XT-Verzahnung und starkem Blatt für besondere Stabilität und hohen Komfort
- Anzahl der Zähne je Zoll: 12
- Länge: 300 mm

Bestell-Nr.	€/Stück
<b>80 013 31</b>	<b>15,57</b>

### Hebekran

- Klappbarer Hebekran mit 4 festen Auszug-Positionen des Hebearms für 1000, 750, 500 und 250 kg
- Doppelzylinder ermöglicht bis zu 50% schnelleres Heben
- Schwenkbarer PU-Hebel für einfaches und komfortables Pumpen aus jeder Situation
- Totmannsicherung
- Überlast-Ventil
- Schwenkbarer Sicherheitshaken
- Tragkraft max.: 1 t
- Hakenhöhe max.: 2000 mm

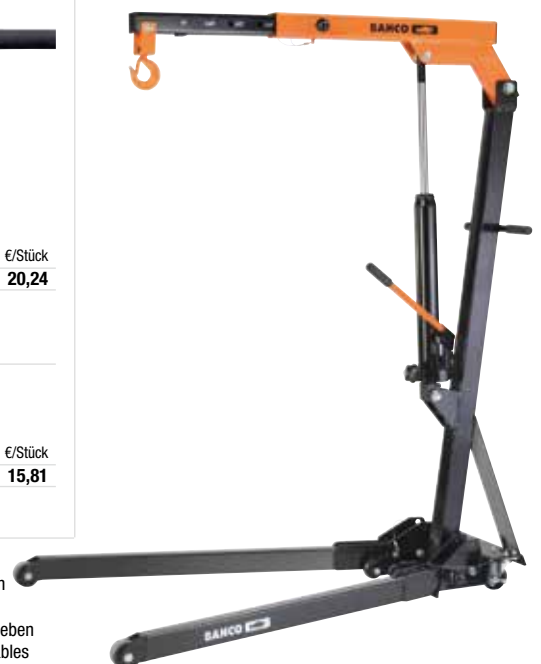

- Unterfahrhöhe max.: 88 mm
- Maße geklappt (H x B x T): 410 x 670 x 500 mm
- Maße aufgeklappt (H x T): 2175 x 1480 mm
- Gewicht: 75 kg

Info	Bestell-Nr.	€/Stück
	<b>80 848 59</b>	<b>519,16</b>



### Abisoliermesser System 4-70

#### Bestehend aus:

- Abisoliermesser System 4-70
- Wechselbügel Nr. 16:  $\varnothing$  4-16 mm
- Wechselbügel Nr. 28:  $\varnothing$  8-28 mm
- Wechselbügel Nr. 35:  $\varnothing$  27-35 mm
- Wechselbügel Nr. 50:  $\varnothing$  35-50 mm
- Wechselbügel Nr. 70:  $\varnothing$  50-70 mm
- L-Boxx Mini mit Einlage

Bestell-Nr.	€/Set
<b>80 019 85</b>	<b>64,35</b>



### Abisoliermesser System 4-70 mit Wechselbügel und TIN-Wechselklinge

- Arbeitsbereich:  $\varnothing$  8-28 mm
- Für alle gängigen Rundkabel  $\varnothing$  4-70 mm
- Länge: 167 mm

Bestell-Nr.	€/Stück
<b>80 019 83</b>	<b>23,62</b>



### Abisoliermesser mit Hakenklinge

- Arbeitsbereich:  $\varnothing$  8-28 mm
- Länge: 170 mm

Bestell-Nr.	€/Stück
<b>80 094 33</b>	<b>8,20</b>



### Abisoliermesser Secura mit Hakenklinge

- Arbeitsbereich:  $\varnothing$  8-28 mm
- Länge: 170 mm

Bestell-Nr.	€/Stück
<b>62 030 54</b>	<b>9,61</b>



### Abisoliermesser ohne Klinge

- Länge: 132 mm

Arbeitsbereich $\varnothing$ [mm]	Bestell-Nr.	€/Stück
4-16	<b>62 030 53</b>	<b>8,67</b>
8-28	<b>80 094 42</b>	<b>8,67</b>



### Spezialabisolierer Coaxi No.1

- Arbeitsbereich:  $\varnothing$  4,8-7,5 mm
- Länge: 98 mm

Bestell-Nr.	€/Stück
<b>80 832 72</b>	<b>8,74</b>



### Abisoliermesser Entmantler XL

- Arbeitsbereich:  $\varnothing$  8-13 mm
- Abisolieren von Rundkabeln  $3 \times 1,5 \text{ mm}^2$  bis  $5 \times 2,5 \text{ mm}^2$
- Länge: 176 mm

Bestell-Nr.	€/Stück
<b>62 030 56</b>	<b>14,69</b>



### Abisoliermesser Super-Entmantler 15

- Arbeitsbereich: - Kabel:  $\varnothing$  8-13 mm  
- Leiter:  $\varnothing$  0,5-4 mm<sup>2</sup>
- Abisolieren von 0,2-4 mm<sup>2</sup>
- Länge: 125 mm

Bestell-Nr.	€/Stück
<b>62 081 86</b>	<b>21,96</b>



### Abisoliermesser Allrounder

- Arbeitsbereich:
  - Rundkabel  $\varnothing$  4-15 mm
  - Flachkabel max.  $\varnothing$  15 mm
  - Flexible Leiter  $\varnothing$  1,5-50 mm<sup>2</sup>
  - Massive Leiter  $\varnothing$  1,5 und 2,5 mm<sup>2</sup>
- Länge: 130 mm

Bestell-Nr.	€/Stück
<b>80 845 31</b>	<b>14,04</b>



### Spezialabisolierer TopCoax Plus

- Arbeitsbereich:  $\varnothing$  4,8-7,5 mm
- Schraubhilfe zum Festziehen von F-Steckern (HEX 11)
- Länge: 115 mm

Bestell-Nr.	€/Stück
<b>62 030 55</b>	<b>11,49</b>



### Kabelentmantler Nr. 1-Cat

- Für PVC-isolierte Datenkabel mit dünner Außenisolierung z.B. Cat5, Cat6, Cat7, Twisted-Pair-Kabel
- Arbeitsbereich:  $\varnothing$  4,5-10 mm
- Länge: 100 mm

Bestell-Nr.	€/Stück
<b>80 019 86</b>	<b>21,19</b>



### Kabelentmantler PC-STRIP

- Für PVC isolierte Daten- und Steuerleitungen z.B. IBM Typ 1, Typ 2, CAT-Kabel
- Arbeitsbereich:
  - Kabel:  $\varnothing$  5-15 mm
  - Leiter: 0,2-4 mm<sup>2</sup>
- Länge: 125 mm

Bestell-Nr.	€/Stück
<b>80 094 53</b>	<b>26,47</b>



### Abisolierzange SUPER 4 Plus

- Arbeitsbereich: 0,2-6,0 mm<sup>2</sup>
- Optisches Längenmaß 8-12 mm
- Integrierter Sicherheits-Drahtschneider für Drähte bis max.  $\varnothing$  2,0 mm

Bestell-Nr.	€/Stück
<b>80 094 54</b>	<b>11,58</b>



### Abisolierzange SUPER 4 Pro

- Arbeitsbereich: 0,2-6,0 mm<sup>2</sup> (AWG 24-10)
- Automatische Einstellung auf Querschnitt
- Integrierter Sicherheits-Drahtschneider für Drähte bis max.  $\varnothing$  2,0 mm
- Verstellbarer Längenanschlag 6 bis 15 mm für gleiche Abisolierlängen bei Serienarbeiten

Bestell-Nr.	€/Stück
<b>80 061 53</b>	<b>20,16</b>



### Abisolierzange mit Soft-Griff

- Arbeitsbereich: 0,2-6,0 mm<sup>2</sup> (AWG 24-10)
- Automatische Einstellung auf Querschnitt
- Schlanke Kopfform
- Verstellbarer Längenanschlag von 6,0-18,0 mm für gleichmäßige Serienabisolierung
- Integrierter Seitenschneider für Leiter bis max. 2,5 mm<sup>2</sup>

Bestell-Nr.	€/Stück
<b>80 094 56</b>	<b>27,22</b>

### Ersatzmesser-Set für Abisolierzange 80 094 54

Bestell-Nr.	€/Stück
<b>62 030 42</b>	<b>5,84</b>

### Ersatzmesser-Set für Abisolierzange 80 061 53 und 80 094 56

Bestell-Nr.	€/Stück
<b>80 094 57</b>	<b>10,10</b>



### Abisolierzange

- Arbeitsbereich: 6-16 mm<sup>2</sup>
- Optisches Längenmaß 15-18-20 mm
- Auch geeignet zum Entfernen des äußeren Schutzmantels von PVC-Flex-Kabeln

Bestell-Nr.	€/Stück
<b>80 094 58</b>	<b>50,44</b>



### Abisolierzange Sensor Special

- Für Sensorkabel  $\varnothing$  4,4-7,0 mm
- Spezialgehärtete, sekundenschnell auswechselbare Klängen
- Optisches Längenmaß: 15/18/20 mm
- Länge: 166 mm

Bestell-Nr.	€/Stück
<b>80 019 81</b>	<b>56,45</b>

### Ersatzmesser für Abisolierzange 80 094 58

Bestell-Nr.	€/Stück
<b>80 094 59</b>	<b>20,81</b>

### Ersatzmesser für Abisolierzange 80 019 81

Bestell-Nr.	€/Stück
<b>80 019 82</b>	<b>41,16</b>





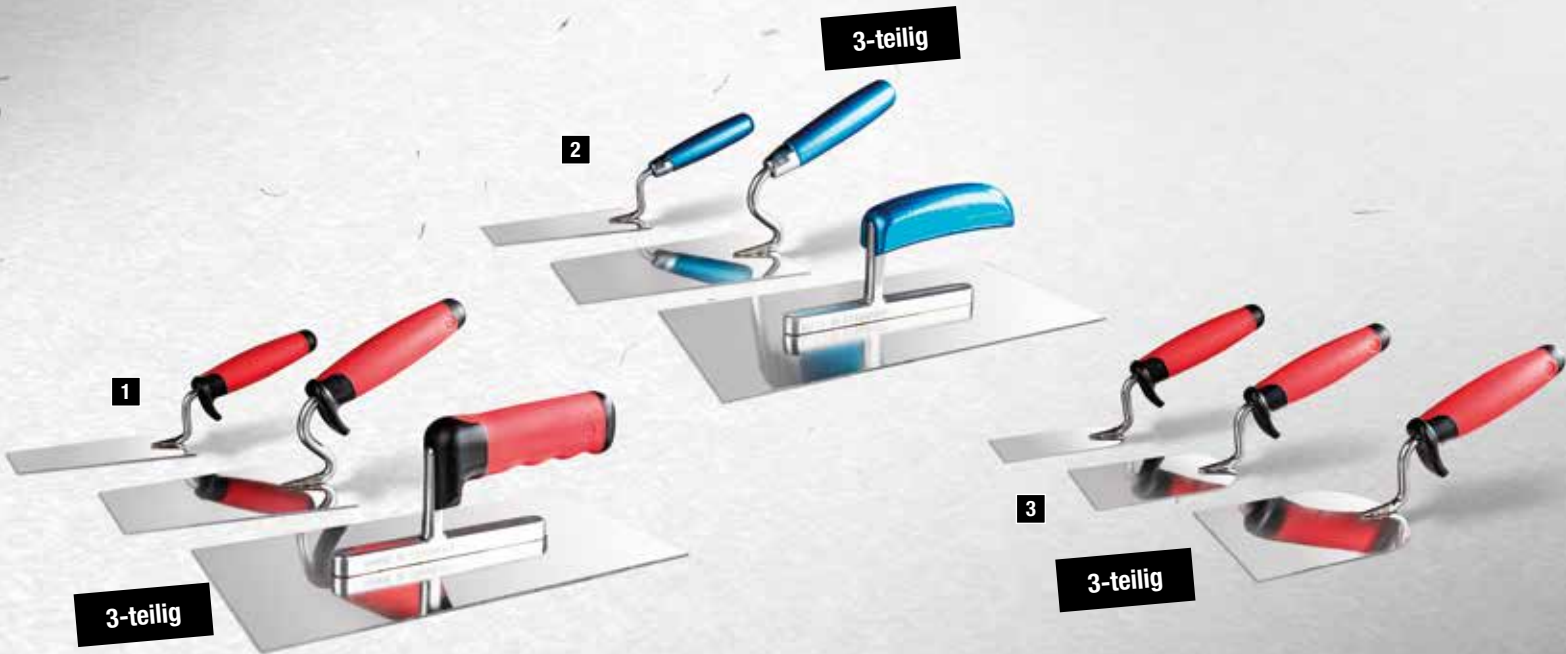

**1 Kellen-Set**

- Blatt und Angel aus rostfreiem Edelstahl
- Mit 2K-Ergo-Softgriff

**Bestehend aus:**

- Glättkelle (L x B): 280 x 130 mm
- Berner Putzkelle (L x B): 140 x 60 mm
- Maurerkelle, S-Hals (L x B): 160 x 115 mm

**14,57 €** /Set  
Bestell-Nr. 80 854 97

**2 Berner Kellen-Set**

- Blatt und Angel aus rostfreiem Edelstahl
- Hartholzgriff; silberblau-metallic

**Bestehend aus:**

- Berner Putzkelle 140
- Maurerkelle S-Hals 180
- Glättkelle 280 x 130 x 0,7 mm

**12,51 €** /Set  
Bestell-Nr. 80 501 00

**3 Stukkateur-Spachtel-Set**

- Mit 2K-Ergo-Softgriff

**Bestehend aus:**

- L x B: 100 x 60 mm
- L x B: 110 x 80 mm
- L x B: 120 x 100 mm

**12,14 €** /Set  
Bestell-Nr. 80 854 96



### Berner Putzkelle

- Blatt und Angel aus rostfreiem Edelstahl
- Mit 2K-Ergo-Softgriff

Länge [mm]	Breite [mm]	Bestell-Nr.	€/Stück
140	60 x 85	<b>80 501 26</b>	<b>4,05</b>
160	65 x 85	<b>80 501 27</b>	<b>4,80</b>



### Berner Putzkelle

- Blatt und Angel aus rostfreiem Edelstahl
- Mit Hartholzgriff

Länge [mm]	Breite [mm]	Bestell-Nr.	€/Stück
140	60 x 80	<b>80 500 71</b>	<b>3,19</b>
160	65 x 85	<b>80 500 72</b>	<b>3,29</b>
180	70 x 85	<b>80 105 70</b>	<b>3,93</b>



### Maurerkelle mit S-Hals

- Blatt und Angel aus rostfreiem Edelstahl
- Mit 2K-Ergo-Softgriff

Länge [mm]	Breite [mm]	Bestell-Nr.	€/Stück
160	85 x 115	<b>80 501 23</b>	<b>5,88</b>
180	95 x 125	<b>80 501 24</b>	<b>6,40</b>



### Maurerkelle mit S-Hals

- Blatt und Angel aus rostfreiem Edelstahl
- Mit Hartholzgriff

Länge [mm]	Breite [mm]	Bestell-Nr.	€/Stück
160	85 x 115	<b>80 500 53</b>	<b>4,27</b>
180	95 x 125	<b>80 500 54</b>	<b>4,65</b>



### Maurerkelle mit G-Hals

- Blatt und Angel aus rostfreiem Edelstahl
- Mit 2K-Ergo-Softgriff

Länge x Breite [mm]	Bestell-Nr.	€/Stück
180 x 95 x 125	<b>80 501 25</b>	<b>6,40</b>



### Eimerkelle

- Blatt und Angel aus rostfreiem Edelstahl
- Mit abgerundeten Ecken zur besseren Reinigung von Eimern und Gipsbechern
- Mit 2K-Ergo-Softgriff

Länge x Breite [mm]	Bestell-Nr.	€/Stück
100 x 60	<b>80 038 87</b>	<b>5,05</b>



### Glättkelle

- Blatt und Angel aus rostfreiem Edelstahl
- Mit 2K-Ergo-Softgriff

Bestell-Nr.	€/Stück
<b>80 501 31</b>	<b>5,91</b>



### Glättkelle

- Blatt und Angel aus rostfreiem Edelstahl
- Mit Hartholzgriff
- Blattstärke: 0,7 mm

Länge x Breite [mm]	Bestell-Nr.	€/Stück
280 x 130	<b>80 501 03</b>	<b>4,33</b>

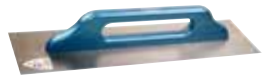

### Glättkelle Schweizer Stahl

- Ölgehärtetes und flexibel geschliffenes Stahlblatt
- Aluminium Stütze
- Mit Hartholzgriff

Länge [mm]	Bestell-Nr.	€/Stück
500	<b>80 501 19</b>	<b>7,44</b>

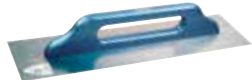

### Glättkelle Schweizer Edelstahl

- Blatt und Angel aus rostfreiem Edelstahl
- Mit Hartholzgriff

Länge [mm]	Bestell-Nr.	€/Stück
480	<b>80 501 20</b>	<b>10,72</b>
500	<b>80 501 21</b>	<b>11,12</b>

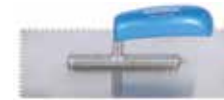

### Glättkelle gezahnt

- Ölgehärtetes und flexibel geschliffenes Stahlblatt
- Aluminium Stütze
- Mit Hartholzgriff

Zahnung [mm]	Bestell-Nr.	€/Stück
4 x 4	<b>80 501 07</b>	<b>3,47</b>
6 x 6	<b>80 501 08</b>	<b>3,47</b>
8 x 8	<b>80 501 09</b>	<b>3,47</b>
10 x 10	<b>80 501 10</b>	<b>3,47</b>



### Glättkelle gezahnt

- Edelstahl
- Mit Hartholzgriff
- Maße (L x B) (mm): 280 x 130
- Blattstärke (mm): 0,7

Zahnung [mm]	Bestell-Nr.	€/Stück
6 x 6	<b>80 501 12</b>	<b>5,12</b>
8 x 8	<b>80 501 13</b>	<b>5,12</b>
10 x 10	<b>80 501 14</b>	<b>5,12</b>
15 x 15	<b>80 017 79</b>	<b>5,12</b>
halbrund	<b>80 099 39</b>	<b>5,12</b>



### Glättkelle Kunststoff

- Maße (L x B): 280 x 140 mm
- Blattstärke: 3 mm
- Blatt ABS mit Kunststoff-Griffstütze

Bestell-Nr.	€/Stück
<b>80 501 04</b>	<b>2,30</b>



### Bodenlegerkelle

- Blatt und Angel aus rostfreiem Edelstahl
- Mit Hartholzgriff

Länge x Breite [mm]	Bestell-Nr.	€/Stück
500 x 70 x 90	<b>80 861 21</b>	<b>11,60</b>



### Gipserkelle

- Süddeutsche Form
- Blatt und Angel aus rostfreiem Edelstahl
- Mit Hartholzgriff

Länge x Breite [mm]	Bestell-Nr.	€/Stück
180 x 120	<b>80 105 77</b>	<b>6,34</b>



### Inneneckenkelle

- Blatt und Angel aus rostfreiem Edelstahl
- Mit Hartholzgriff

Bestell-Nr.	€/Stück
<b>80 500 95</b>	<b>3,99</b>



### Außeneckenkelle

- Blatt und Angel aus rostfreiem Edelstahl
- Mit Hartholzgriff

Bestell-Nr.	€/Stück
<b>80 500 94</b>	<b>3,99</b>



### Hamburger Putzkelle

- Blatt und Angel aus rostfreiem Edelstahl
- Mit 2K-Ergo-Softgriff

Länge x Breite [mm]	Bestell-Nr.	€/Stück
140 x 80	<b>80 501 30</b>	<b>4,68</b>



### Hamburger Putzkelle

- Blatt und Angel aus rostfreiem Edelstahl
- Mit Hartholzgriff

Bestell-Nr.	€/Stück
<b>80 500 74</b>	<b>3,57</b>



### Katzenzunge

- Blatt und Angel aus rostfreiem Edelstahl
- Aluminium Stütze
- Mit Hartholzgriff

Länge x Breite [mm]	Bestell-Nr.	€/Stück
140 x 52	<b>80 500 65</b>	<b>3,37</b>
160 x 58	<b>80 500 66</b>	<b>3,46</b>



### Putz- und Fugenplatte

- Blatt und Angel aus rostfreiem Edelstahl
- Mit Hartholzgriff
- Rechts
- Maße (L x B): 230 x 145 mm

Bestell-Nr.	€/Stück
<b>80 500 99</b>	<b>9,29</b>



### Fliesenlegerspachtel gezahnt

- Blatt und Angel aus rostfreiem Edelstahl
- Mit Hartholzgriff
- Maße (L x B): 95 x 60 mm

Zahnung [mm]	Bestell-Nr.	€/Stück
6 x 6	<b>80 500 88</b>	<b>3,11</b>



### Multifunktionsspachtel

- Zum Säubern von Farbröllen
- Zum Entfernen von Tapetenresten etc.
- Mit 2-K-Softgriff und rostfreiem Stahlblatt
- Inkl. Nagelzieher

Länge x Breite [mm]	Bestell-Nr.	€/Stück
220 x 75	<b>80 855 19</b>	<b>3,54</b>



### Stukkateuren Stahl

Länge [mm]	Breite [mm]	Bestell-Nr.	€/Stück
215	10	<b>80 500 90</b>	<b>3,05</b>
265	16	<b>80 039 04</b>	<b>3,00</b>
235	20	<b>80 500 93</b>	<b>3,05</b>



### Hamburger Fugenkelle, Form D

- Mit Hartholzgriff
- Länge: 180 mm
- Stärke: 1,9 mm

Breite [mm]	Bestell-Nr.	€/Stück
8	<b>80 500 96</b>	<b>1,97</b>
10	<b>80 105 75</b>	<b>1,97</b>
12	<b>80 500 97</b>	<b>1,97</b>
14	<b>80 500 98</b>	<b>1,97</b>
16	<b>80 105 76</b>	<b>2,51</b>



### Stukkateurspachtel

- Blatt und Angel aus rostfreiem Edelstahl
- Mit Hartholzgriff

Länge [mm]	Breite [mm]	Bestell-Nr.	€/Stück
90	40	<b>80 500 81</b>	<b>2,66</b>
100	60	<b>80 500 82</b>	<b>2,73</b>
110	80	<b>80 500 83</b>	<b>2,84</b>
120	100	<b>80 500 84</b>	<b>2,95</b>
120	120	<b>80 105 71</b>	<b>3,57</b>



### Stukkateurspachtel

- Blatt und Angel aus rostfreiem Edelstahl
- 2K-Ergo-Softgriff

Länge [mm]	Breite [mm]	Bestell-Nr.	€/Stück
90	40	<b>80 105 72</b>	<b>3,58</b>
100	60	<b>80 501 28</b>	<b>3,63</b>
110	80	<b>80 105 73</b>	<b>4,16</b>
120	100	<b>80 105 74</b>	<b>4,49</b>

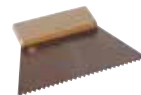

### Zahnpachtel

- Trapezförmiges Blatt mit Aufhängeloch und Holzrückeneiste

Länge [mm]	Art	Zahnung [mm]	Bestell-Nr.	€/Stück
180	B4	grob	<b>80 502 35</b>	<b>1,32</b>
180	B2	fein	<b>80 502 36</b>	<b>1,32</b>
250	C2	6 x 6	<b>80 502 37</b>	<b>1,94</b>
250	C4	8 x 8	<b>80 502 38</b>	<b>1,94</b>



### Malerspachtel Edelstahl

- Mit durchgehender rostfreier Edelstahlklinge und Rosenholzheft
- Durchgehendes, konisch geschliffenes Blatt

Breite [mm]	Bestell-Nr.	€/Stück
25	<b>80 840 14</b>	<b>3,63</b>
40	<b>80 840 15</b>	<b>3,91</b>
60	<b>80 840 16</b>	<b>4,10</b>
75	<b>80 840 17</b>	<b>4,31</b>
80	<b>80 840 18</b>	<b>4,52</b>
100	<b>80 840 19</b>	<b>5,04</b>



### Japanspachteln-Set, 4-teilig

- Für kleiner Löcher oder Unebenheiten an der Wand und auf Holz
- Widerstandsfähiger Federbandstahl
- Mit Kunststoffrücken

#### Bestehend aus:

- Je 1 x 50, 80, 100 und 120 mm

Bestell-Nr.	€/Set
<b>80 039 07</b>	<b>1,74</b>



### Kunststoffspachtel-Set, 4-teilig

- Flexibel
- Säurefest

Bestell-Nr.	€/Set
<b>80 502 33</b>	<b>0,84</b>



### Kunststoffzahnpachtel-Set, 2-teilig

Bestell-Nr.	€/Set
<b>80 502 34</b>	<b>0,99</b>



### Betonlüfterrolle

- Material: Kunststoff
- Walzenbreite: 230 mm
- Zur Entlüftung von Spachtel- und Beschichtungsmassen für Beton- und Estrichböden

Ø [mm]	Nadel [mm]	Bestell-Nr.	€/Stück
75	14	<b>80 855 15</b>	<b>9,81</b>
110	24	<b>80 105 69</b>	<b>15,48</b>



### Stoßscharre ohne Stiel

- Aus gehärtetem Federbandstahl
- Blattstärke: 1,0 mm

Typ	Länge [mm]	Bestell-Nr.	€/Stück
Scharre kurz	150	<b>80 502 77</b>	<b>5,64</b>
Scharre lang	300	<b>80 502 78</b>	<b>6,15</b>



### Flächen-Dekospachtel

- Mit Softgriff und Alurücken

Breite [mm]	Bestell-Nr.	€/Stück
250	<b>80 840 49</b>	<b>5,56</b>
300	<b>80 840 50</b>	<b>6,02</b>
400	<b>80 840 51</b>	<b>6,99</b>
500	<b>80 840 52</b>	<b>8,26</b>
600	<b>80 840 53</b>	<b>8,76</b>



### Malerspachtel

- Flexibles Blatt
- Großes Heft

Breite [mm]	Bestell-Nr.	€/Stück
40	<b>80 502 29</b>	<b>0,73</b>
60	<b>80 502 30</b>	<b>0,88</b>
80	<b>80 502 31</b>	<b>1,06</b>
100	<b>80 502 32</b>	<b>1,32</b>



### Fliesenwasch-Set, 3-teilig

#### Bestehend aus:

- Kunststoffwanne 5 l
- Andruckrolle 250 x 50 mm
- Fliesenwaschbrett mit Hydroschwamm 30 mm
- Maße (L x B x H): 420 x 310 x 140 mm

Bestell-Nr.	€/Set
<b>80 855 02</b>	<b>17,39</b>



### Fliesenwasch-Set, 8-teilig

#### Bestehend aus:

- 22 Liter Kunststoffeimer mit Bodengitter
- Doppelrollenaufsatz
- 4 Bodenrollen
- Kunststoff-Reibebrett mit 30 mm Hydroschwamm

Bestell-Nr.	€/Set
<b>80 501 69</b>	<b>26,85</b>



### Fugenglättersatz, 4-teilig

- Zum Glätten und Formen elastischer Dichtstoffe wie Silikon und Acryl
- Anwendungsbereich:
  - 90° Winkel
  - 45° Winkel für 5, 8, 10 und 16 mm Fugen
  - konvex für 4, 8, 10, 12, 14 und 20 mm Fugen
  - konkav für 6, 8, 10 20 und 25 mm Fugen
- In Kunststoffbox

Bestell-Nr.	€/Satz
<b>80 840 30</b>	<b>8,45</b>



### Fliesenfugbrett

- Für Fliesenarbeiten
- Belag hochflexibel, säurebeständig, schmutzabweisend
- Maße (L x B): 250 x 100 x 10 mm

Bestell-Nr.	€/Stück
<b>80 839 98</b>	<b>10,31</b>



### Fummelbrett

- Aus Polyurethan
- Platte und Griff aus einem Stück
- Einseitig spitz zulaufend
- Maße (L x B): 260 x 80 mm

Bestell-Nr.	€/Stück
<b>80 503 49</b>	<b>1,78</b>



### Fugengummi mit Holzrücken

- In Holz gefasste Hartgummileiste
- Länge: 200 mm

Bestell-Nr.	€/Stück
<b>80 839 99</b>	<b>1,34</b>



### Fliesenlochzange mit Feder

- Papageienform mit CV-Schneide
- Schwarz lackiert
- Kopf und Schneide poliert
- Mit Innenblattfeder
- Länge: 200 mm

Bestell-Nr.	€/Stück
<b>80 501 41</b>	<b>7,87</b>



### Knie- und Sitzkissen

- Material: EVA-Schaum (Moosgummi)
- Mit Handgriff
- Maße (L x B): 405 x 185 mm

Bestell-Nr.	€/Stück
<b>80 855 01</b>	<b>2,59</b>



### Knieschoner

- Aus Kunststoff
- Schalenform
- 1 Paar

Bestell-Nr.	€/Paar
<b>80 840 02</b>	<b>15,58</b>

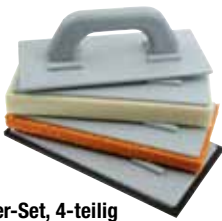

### Reibebretter-Set, 4-teilig

- Mit 4 verschiedenen Reibplatten
- 1 x Schwammgummi 20 mm
- 1 x Hydroschwamm 30 mm
- 1 x Zellkautschuk 10 mm
- 1 x Glatte Reibplatte (270 x 130 mm)
- Auswechselbarer Griff

Bestell-Nr.	€/Set
80 839 92	15,09



### Reibebrett

- Platte und Griff aus einem Stück

Länge [mm]	Breite [mm]	Bestell-Nr.	€/Stück
280	140	80 503 47	2,73
320	180	80 503 48	3,78
360	200	80 039 05	4,89
480	240	80 039 06	7,91



### Kunststoff-Reibebrett mit Haarfilz

- Für Fliesen- und Putzarbeiten, Struktur- und Reibputze
- Belag aus naturgewalktem, festem Haarfilz
- Maße (L x B x H): 280 x 140 x 10 mm

Bestell-Nr.	€/Stück
80 840 48	4,69



### Kunststoff-Reibebrett mit Feinschwamm

- Für Fliesen- und Putzarbeiten, Feinputze
- Belag aus weißem, reibefestem Feinschwamm (Polyäther)
- Maße (L x B x H): 280 x 140 x 40 mm

Bestell-Nr.	€/Stück
80 839 94	3,92



### Kunststoff-Reibebrett mit Zellkautschuk

- Für Fliesenarbeiten, zum Fugen, Glätten
- Griffig, fest
- Maße (L x B x H): 280 x 140 x 10 mm

Bestell-Nr.	€/Stück
80 501 61	3,86



### Kunststoff-Reibebrett mit Schwammgummi

- Für Fliesenarbeiten, zum Fugen, Glätten, Waschen und Reinigen
- Grobporig, robust
- Maße (L x B x H): 280 x 140 x 20 mm

Bestell-Nr.	€/Stück
80 501 62	5,70



### Kunststoff-Reibebrett mit Hydroschwamm

- Für Fliesenarbeiten, zum Fugen, Glätten, Waschen und Reinigen
- Belag gelber Hydroschwamm (Polyäther)
- Sehr saugfähig
- Gerastert
- Maße (L x B x H): 280 x 140 x 30 mm

Bestell-Nr.	€/Stück
80 501 63	3,82



### Kunststoff-Reibebrett mit Hydroschwamm

- Für Fliesenarbeiten, zum Fugen, Glätten, Waschen und Reinigen
- Belag gelber Hydroschwamm (Polyäther)
- Sehr saugfähig
- Strukturiert
- Bessere Schmutzaufnahme
- Optimal für Waschsets mit Ausdrückrolle
- Maße (L x B x H): 280 x 140 x 30 mm

Bestell-Nr.	€/Stück
80 501 64	5,21



### Ersatzreibplatte

- Für Fliesenarbeiten, zum Fugen
- Für Alu- oder Kunststoff-Reibebrett
- Aus schwarzem Zellkautschuk
- Griffig, fest
- Maße (L x B x H): 280 x 140 x 10 mm

Bestell-Nr.	€/Stück
80 501 65	1,55



### Ersatzreibplatte

- Für Fliesenarbeiten, zum Waschen und Reinigen
- Für Alu- oder Kunststoff-Reibebrett
- Aus gelbem Hydroschwamm
- Feinporig, sehr saugfähig
- Maße (L x B x H): 280 x 140 x 30 mm

Bestell-Nr.	€/Stück
80 501 67	1,89



### Ersatzreibplatte

- Für Fliesenarbeiten, Putzarbeiten und Feinputze
- Für Alu- oder Kunststoff-Reibebrett
- Aus weißem Feinschwamm
- Feinporig, reibefest
- Maße (L x B x H): 280 x 140 x 40 mm

Bestell-Nr.	€/Stück
80 501 68	1,46



### Fliesenschwamm

- Zum Fliesen reinigen
- Extrem saugstark für höchste Ansprüche
- Farbe: orange
- Maße (L x B x H): 150 x 100 x 50 mm

Bestell-Nr.	€/Stück
80 501 71	3,81



### Allzweckschwamm

- Mit großer Saugleistung
- Farbe: gelb
- Hydro-Qualität
- Weitgehend unempfindlich gegen Öle und Chemikalien
- Maße (L x B x H): 200 x 120 x 60 mm

Bestell-Nr.	€/Stück
80 501 70	0,94



### Bauschwamm

- Hydro-Qualität mit hoher Abriebfestigkeit
- Farbe weiß
- Maße (L x B x H): 250 x 140 x 60 mm

Bestell-Nr.	€/Stück
80 839 97	1,40



### Kombi-Schwamm, 2-lagig

- 1 x Saugfläche, 1 x Reinigungsfläche
- Praktische Keilform für ideales Säubern von Ecken und Kanten

Bestell-Nr.	€/Stück
80 839 96	2,27



### Handscheifer-Set, 5-teilig

- Aus Kunststoff
- Mit Zellkautschukauflage
- Zum Abschleifen von Decken und Wänden
- Besonders geeignet für Stoßfugen
- Mit 4 Schleifgittern und 2 Spannleisten
- Besonders geeignet für Stoßfugen aus Gipskarton und Fermacell
- Maße (L x B): 230 x 80 mm
- Körnung: 100

Bestell-Nr.	€/Set
80 502 48	9,19



### Handscheifer

- Aus Kunststoff
- Mit Zellkautschukauflage
- Zum Abschleifen von Decken und Wänden
- Besonders geeignet für Stoßfugen
- 2 Klemmleisten für Schleifbeläge
- Passend für Schleifgitter und -papier
- Maße (L x B): 230 x 80 mm

Bestell-Nr.	€/Stück
80 502 49	5,21



### Schleifgitter für Handscheifer-Set (80 502 48)

- Passend zum Kunststoff-Hand-Stielscheifer
- Geeignet zum Abschleifen von Decken und Wänden aus Gips und Gipsputz
- Maße (L x B): 280 x 115 mm
- VPE = 5 Stück

Körnung	Bestell-Nr.	€/VPE
60	80 502 50	2,60
80	80 502 51	2,60
100	80 502 52	2,60
120	80 502 53	2,60



### Schleifbrett aus Holz

- 7-fach verleimte Schichtholzplatte
- Mit Schleifpapier P16, auswechselbar
- Maße (L x B): 300 x 150 mm
- Körnung: K16

Bestell-Nr.	€/Stück
80 502 54	7,20



### Schleifpapier P16 für Schleifbrett (80 502 54)

- Selbstklebend
- Besonders geeignet für Porenbeton
- Maße (L x B): 300 x 150 mm
- Körnung: K16

Bestell-Nr.	€/Stück
80 502 55	2,15





### Gipserhobel (Rabot)

- Aus Aluminium
- Mit 8 gehärteten Stahlklingen
- Maße (L x B): 500 x 85 mm

Bestell-Nr.	€/Stück
80 502 79	14,78



### Gitter-Rabot

- Maße (L x B): 285 x 140 mm

Bestell-Nr.	€/Stück
80 502 71	8,55



### Stahldrahtbesen, 6-reihig

- Material: Holz
- Besatz: Hochwertige Stahlborsten
- Besatzhöhe: 70 mm
- Stielloch-ø: 24 mm

Breite [mm]	Bestell-Nr.	€/Stück
300	80 503 40	5,61



### Gipserpfännchen

- Konisch
- Verzinkt
- ø: 180 mm

Bestell-Nr.	€/Stück
80 502 40	5,36



### Gipsbecher

- Konisch
- Lieferumfang: 1 Stück

Bestell-Nr.	€/Stück
80 502 41	0,81



### Gipsbecher

- Konisch
- Flexibel und robust

Bestell-Nr.	€/Stück
80 855 18	2,13



### Kombihobel Surface

- Zum Raspeln, Abziehen, Glätten, Formen und Hobeln von Gipskartonplatten

Bestell-Nr.	€/Stück
80 502 08	10,53



### Blockhobel Surface

- Zur Bearbeitung kleinerer Flächen und Ecken von fast allen Werkstoffen
- Länge: 140 mm

Bestell-Nr.	€/Stück
80 502 05	7,55



### Ersatzblatt für Blockhobel 80 502 05

Bestell-Nr.	€/Stück
80 502 12	2,59



### Standardhobel Surface

- Zum Raspeln, Abziehen, Glätten, Formen und Hobeln von Gipskartonplatten
- Länge: 255 mm

Bestell-Nr.	€/Stück
80 502 07	11,81



### Ersatzblatt für Kombi, Standardhobel + Feile

Typ	Bestell-Nr.	€/Stück
Ersatzblatt gerade	80 502 14	2,65
Ersatzblatt halbrund	80 502 15	2,59



### Trockenbau Stichsäge

- Mit gehärteten Zähnen
- Für Gipskarton und Holz

Bestell-Nr.	€/Stück
80 169 90	3,18



### Mosaikzange

- Mit HM-Schneide
- Schwarz lackiert
- Länge: 190 mm
- Breite: 10 mm

Bestell-Nr.	€/Stück
80 501 42	7,10



### Dämmstoffmesser

- Rostfrei
- Wellenschliff für weiches Material
- Sägeschliff für hartes, dichtes Material

Klingenlänge [mm]	Bestell-Nr.	€/Stück
300	80 502 61	6,36
400	80 861 20	9,76



### Platten-Saugheber

- Zum Heben, Tragen und Halten glatter Teile wie z.B. Scheiben, Platten, Marmor
- Aus Kunststoff
- Tragkraft: 30 kg

Bestell-Nr.	€/Stück
80 501 73	4,52



### Saugheber

- Zum Heben, Tragen und Halten glatter Teile wie z.B. Scheiben, Platten, Marmor
- Aus Kunststoff
- Tragkraft bis 60 kg

Bestell-Nr.	€/Stück
80 501 74	7,51



### Plattenheber mit Scherengriff

- Verzinkt
- Kontinuierlich leicht verstellbar für alle Zwischenmaße
- Zum Transportieren, Verlegen und Auswechseln von Platten und Steinen

Greifbereich [mm]	Tragkraft max. [kg]	Bestell-Nr.	€/Stück
300-500	40	80 501 72	19,64
400-600	30	80 861 19	21,64



### Tür- und Plattenheber

- Zum einfachen Anheben von Türen und Platten mittels Fußdruck
- Tragkraft max. (kg): 120
- Plattenstärke max. (mm): 34
- Abstand von Boden bis Oberkante (mm): 60
- Material: verzinktes Stahlblech
- Maße (mm): 315 x 50

Bestell-Nr.	€/Stück
80 039 01	21,26



### Stahlmaßband

- Biegsam
- Teilung: Doppel-mm

Länge [m]	Bestell-Nr.	€/Stück
0,5	80 855 03	3,00
1	80 855 04	6,40

### Betonbindendraht

- Aus blankgeglühtem Eisendraht
- Verkupfert
- Drillfest
- Mit 2 Ösen
- Länge: 140 mm
- ø: 1,0 mm
- VPE = 1000 Stück gebündelt



Typ	Bestell-Nr.	€/VPE
Betonbindendraht	80 503 52	11,26
Doppel-Betonbindendraht	80 503 53	12,85



### Drillapparat

- Mit gefräster, kräftiger Spindel
- Verzinkter Haken
- Kunststoffgriff
- Zum Rödeln von Betonbindendraht, Moniereisen, Zaundrähten und Sackverschlüssen
- Länge: 310 mm

Bestell-Nr.	€/Stück
80 503 51	15,53



### Stahlrohr mit Handverstellung „Dritte Hand“

- Ausziehbar von 160 - 290 cm
- Köpfe bis 45° schwenkbar
- Last max. 30 kg

Bestell-Nr.	€/Stück
80 502 70	29,04

## Steckstab mit Richtschnur



Länge [m]	ø [mm]	Farbe	Bestell-Nr.	€/Stück
30	2,0	Gelb	<b>80 503 57</b>	<b>7,13</b>

## Ersatzschnur für Steckstab

Länge [m]	ø [mm]	Farbe	Bestell-Nr.	€/Stück
30	2,0	Gelb	<b>80 503 59</b>	<b>4,76</b>

## Kordelwickler

- Mit Neon-fluoreszierender PP-Universalflechtschnur
- Im Winkelbrett spannbar
- Länge: 30 m
- ø: 3 mm
- Farbe: neongelb



Bestell-Nr.	€/Stück
<b>80 503 55</b>	<b>11,11</b>

## Mauerschnur

- Stärke: 2 mm
- Länge: 100 m



Farbe	Bestell-Nr.	€/Stück
rot	<b>80 019 60</b>	<b>4,48</b>
weiß	<b>80 019 61</b>	<b>4,96</b>
pink, fluoreszierend	<b>80 019 62</b>	<b>5,10</b>
grün, fluoreszierend	<b>80 019 63</b>	<b>5,10</b>

## Mauerschnur

- Auf Kunststoffabroller
- Farbe rot



Länge [m]	Bestell-Nr.	€/Stück
20	<b>80 840 27</b>	<b>1,14</b>
50	<b>80 840 28</b>	<b>1,79</b>

## Fliesenbleistift Multigraph

- Graphitmine 7 B
- Schreibt auf Keramik und Glas
- Länge: 240 mm



Bestell-Nr.	€/Stück
<b>80 840 32</b>	<b>1,23</b>

## Signierkreide

- Sechskant ø 11,5 mm
- VPE = 12 Stück



Farbe	Bestell-Nr.	€/Stück
blau	<b>80 169 94</b>	<b>4,90</b>
gelb	<b>80 169 95</b>	<b>4,90</b>
schwarz	<b>80 169 96</b>	<b>4,90</b>
rot	<b>80 169 97</b>	<b>4,90</b>



## Signierkreidehalter

- Mit Clip

Bestell-Nr.	€/Stück
<b>80 169 98</b>	<b>10,46</b>



## Bohrlochmarker

- Schwarz
- Strichstärke: 1 mm

Bestell-Nr.	€/Stück
<b>80 169 99</b>	<b>5,32</b>

## Putzerhaken

- Gehärtete Spitze
- Länge: 140 mm



Typ	Bestell-Nr.	€/Stück
Rund	<b>80 502 82</b>	<b>1,31</b>

## Schlagschnurgerät

- Metallgehäuse
- Antirutsch beschichtet
- Mit Senklot
- Sperre durch versenkbare Kurbel
- Schlagschnur Länge: 30 m
- Wird ohne Kreide geliefert



Bestell-Nr.	€/Stück
<b>80 502 57</b>	<b>8,25</b>

## Farbpuder für Schlagschnurgeräte

- Farbe rot
- Inhalt: 250 g

Bestell-Nr.	€/Stück
<b>80 502 60</b>	<b>2,44</b>

## Farbpuder

- Inhalt: 250 g



Farbe	Bestell-Nr.	€/Stück
blau	<b>80 169 92</b>	<b>1,46</b>
rot	<b>80 169 93</b>	<b>1,46</b>

## Latthammer, 500 g

- Kopf schwarz pulverbeschichtet
- Verchromter Stahlrohrstiel
- 1-Komponenten-Griff
- Geraute Bahn
- Mit Magnet-Nagelhalter



Bestell-Nr.	€/Stück
<b>80 041 84</b>	<b>8,21</b>

## Gummihammer Profi

- 1 Seite ballig, 1 Seite glatt
- Kopfänge: 110 mm
- Kopf-ø: 64 mm
- Gesamtlänge: 340 mm



Bestell-Nr.	€/Stück
<b>80 840 25</b>	<b>7,05</b>

## Gipserbeil

- Gewicht: 600 g
- DIN 5131
- Stahlgeschmiedeter Kopf
- Mit Nagelzieher
- Verchromter Stahlrohrstiel
- Mit rutschfestem Soft-Gummihandgriff



Bestell-Nr.	€/Stück
<b>80 169 91</b>	<b>8,21</b>

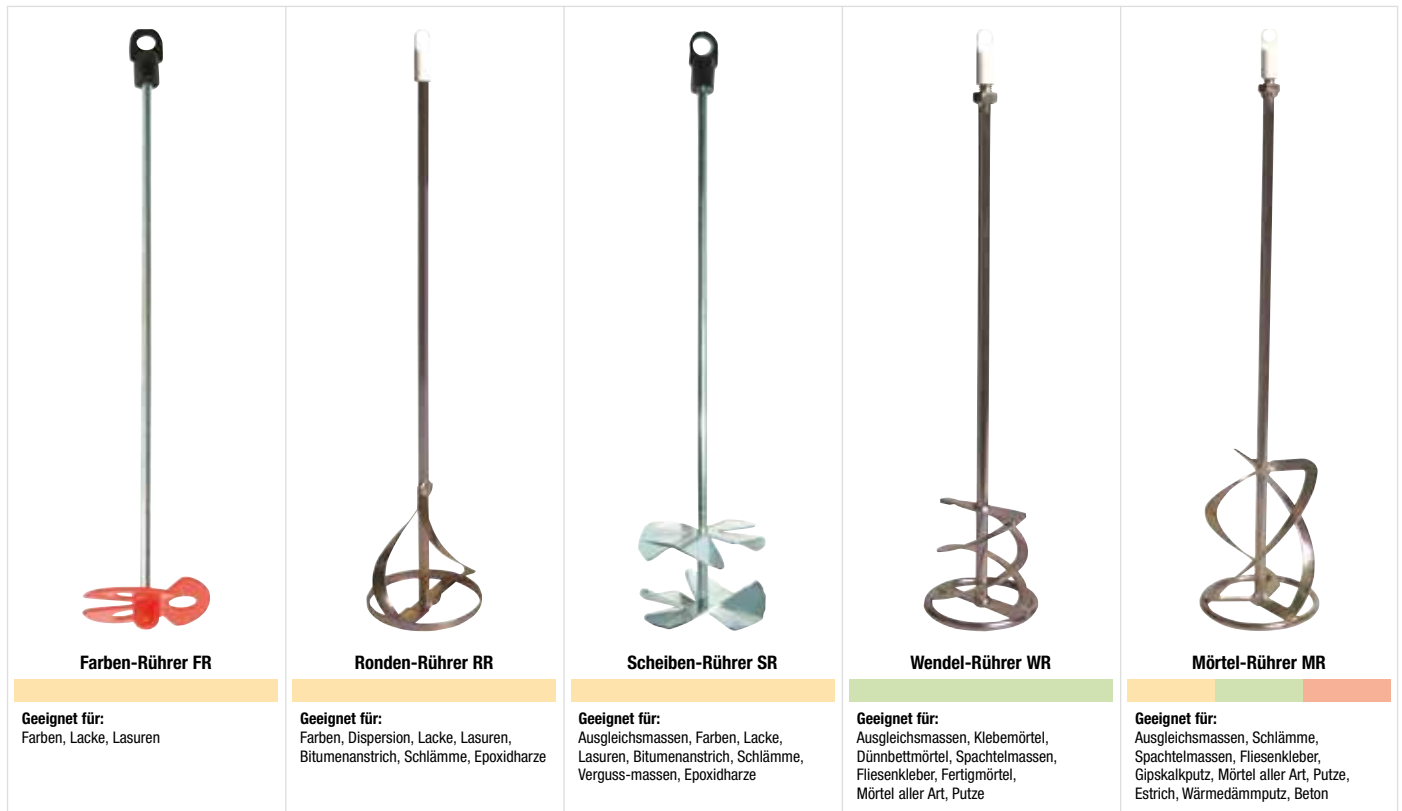

**Farben-Rührer FR**

**Geeignet für:**  
Farben, Lacke, Lasuren

**Ronden-Rührer RR**

**Geeignet für:**  
Farben, Dispersion, Lacke, Lasuren,  
Bitumenanstrich, Schlämme, Epoxidharze

**Scheiben-Rührer SR**

**Geeignet für:**  
Ausgleichsmassen, Farben, Lacke,  
Lasuren, Bitumenanstrich, Schlämme,  
Verguss-massen, Epoxidharze

**Wendel-Rührer WR**

**Geeignet für:**  
Ausgleichsmassen, Klebemörtel,  
Dünnbettmörtel, Spachtelmassen,  
Fliesenkleber, Fertigmörtel,  
Mörtel aller Art, Putze

**Mörtel-Rührer MR**

**Geeignet für:**  
Ausgleichsmassen, Schlämme,  
Spachtelmassen, Fliesenkleber,  
Gipskalkputz, Mörtel aller Art, Putze,  
Estrich, Wärmedämmputz, Beton

### Farben-Rührer FR, mit Kunststoffflügel

Typ	ø [mm]	Länge [mm]	Werkzeugaufnahme	Mischwirkung	Material	Bestell-Nr.	€/Stück
FR 60	60	300	SW6	von oben nach unten	flüssig	<b>80 502 93</b>	<b>1,47</b>

### Ronden-Rührer RR, mit Ring

Typ	ø [mm]	Länge [mm]	Werkzeugaufnahme	Mischwirkung	Material	Bestell-Nr.	€/Stück
RR 85	85	400	SW8	von oben nach unten	flüssig	<b>80 502 87</b>	<b>5,11</b>
RR 100	100	600	SW10	von oben nach unten	flüssig	<b>80 502 88</b>	<b>8,21</b>

### Scheiben-Rührer SR, mit Ring

Typ	ø [mm]	Länge [mm]	Werkzeugaufnahme	Mischwirkung	Material	Bestell-Nr.	€/Stück
SR 80	80	350	SW7	seitlich/parallel	flüssig	<b>80 502 92</b>	<b>11,50</b>

### Wendel-Rührer WR

Typ	ø [mm]	Länge [mm]	Werkzeugaufnahme	Mischwirkung	Material	Bestell-Nr.	€/Stück
WR 85 ohne Ring	85	400	SW8	von unten nach oben	weich/cremig	<b>80 502 83</b>	<b>7,21</b>
WR 95 mit Ring	95	500	SW8	von unten nach oben	weich/cremig	<b>80 502 84</b>	<b>8,19</b>
WR 120 mit Ring	120	600	M14	von unten nach oben	weich/cremig	<b>80 502 85</b>	<b>17,04</b>
WR 135 mit Ring	135	600	M14	von unten nach oben	weich/cremig	<b>80 502 86</b>	<b>18,09</b>

### Mörtel-Rührer MR, mit Ring

Typ	ø [mm]	Länge [mm]	Werkzeugaufnahme	Mischwirkung	Material	Bestell-Nr.	€/Stück
MR 120	120	600	SW12	von unten nach oben	flüssig, weich/cremig, plastisch/schwer	<b>80 502 89</b>	<b>17,10</b>
MR 140	140	600	M14	von unten nach oben	flüssig, weich/cremig, plastisch/schwer	<b>80 502 90</b>	<b>20,91</b>

#### Mischwirkung von oben nach unten:

- drückt das Material nach unten
- verhindert das Herauspritzen flüssiger Materialien
- für Bodenspachtel-/Nivelliermassen, Fließestrich, Dünnbettkleber, Haftschlämme, Farben, Beschichtungen

#### Mischwirkung seitlich/parallel:

- zieht das Material seitlich an, verhindert Klumpenbildung und sorgt für schnelle Homogenisierung
- ideal für alle weichplastischen Materialien wie Fliesenkleber, Klebemörtel, Füller, Betonspachtel

#### Mischwirkung von unten nach oben:

- fördert das Material nach oben, der Rührer arbeitet sich in das Material hinein
- ideal für alle trockenen, schweren sand- und kiesgefüllte Materialien, wie Beton, Estrich, Mörtel, Putze



1

2

### 1 Universalmesser mit Kunststoffkörper

- Klingenbreite 18 mm, 8-stufig
- Präzise Metallführung
- Arretiert automatisch
- Mit 3 Standardklingen

Länge [mm]	Bestell-Nr.	€/Stück
170	<b>80 126 33</b>	<b>2,14</b>

### 2 Universalmesser mit Metallkörper

- Klingenbreite 18 mm, 8-stufig
- Arretiert automatisch
- Mit 1 Standardklinge
- Mit Kunststoffeinlass für sicheren Halt

Länge [mm]	Bestell-Nr.	€/Stück
155	<b>80 041 43</b>	<b>3,37</b>

### Ersatzklingen Universalmesser

- Klingenbreite 18 mm, 8-stufig

Typ	VPE	Bestell-Nr.	€/VPE
Ersatzklingen Standard	10	<b>80 126 37</b>	<b>1,06</b>
Ersatzklingen Long-Life	10	<b>80 102 48</b>	<b>2,97</b>
Ersatzklingen Wellenschliff	10	<b>80 855 16</b>	<b>8,14</b>



### Universalmesser mit Kunststoffkörper

- Klingenbreite 9 mm, 12-stufig
- Arretiert automatisch
- Mit 1 Standardklinge
- Länge: 130 mm

Typ	VPE	Bestell-Nr.	€/VPE
Messer	1	<b>80 126 34</b>	<b>1,52</b>
Ersatzklingen Standard	10	<b>80 126 36</b>	<b>0,94</b>
Ersatzklingen Long-Life	10	<b>80 102 49</b>	<b>2,80</b>



### Universalmesser mit Kunststoffkörper und Magazin

- Klingenbreite 18 mm, 8-stufig
- Arretiert automatisch
- Mit 1 Standardklinge und 6 Standard-Ersatzklingen
- Länge: 170 mm

Typ	VPE	Bestell-Nr.	€/VPE
Messer	1	<b>80 041 44</b>	<b>5,45</b>
Ersatzklingen Standard	10	<b>80 126 37</b>	<b>1,06</b>
Ersatzklingen Long-Life	10	<b>80 102 48</b>	<b>2,97</b>
Ersatzklingen Wellenschliff	10	<b>80 855 16</b>	<b>8,14</b>



### Universalmesser mit Metallkörper

- Klingenbreite 9 mm, 12-stufig
- Arretiert automatisch
- Mit 1 Standardklinge
- Mit Kunststoffeinlass für sicheren Halt
- Länge: 135 mm

Typ	VPE	Bestell-Nr.	€/VPE
Messer	1	<b>80 126 35</b>	<b>2,34</b>
Ersatzklingen Standard	10	<b>80 126 36</b>	<b>0,94</b>
Ersatzklingen Long-Life	10	<b>80 102 49</b>	<b>2,80</b>



### Profi-Sicherheitsmesser mit Metallkörper

- Klingenbreite 18 mm, 8-stufig
- Arretiert automatisch
- Mit Rückzugautomatik als Sicherheitsmesser
- Mit 1 Standardklinge
- Mit Kunststoffeinlass für sicheren Halt
- Länge 195 mm

Typ	VPE	Bestell-Nr.	€/VPE
Sicherheitsmesser	1	<b>80 859 17</b>	<b>7,57</b>
Ersatzklingen Standard	10	<b>80 126 37</b>	<b>1,06</b>
Ersatzklingen Long-Life	10	<b>80 102 48</b>	<b>2,97</b>
Ersatzklingen Wellenschliff	10	<b>80 855 16</b>	<b>8,14</b>



### Universalmesser mit Metallkörper

- Klingenbreite 25 mm, 6-stufig
- Arretiert automatisch
- Mit 1 Standardklinge
- Mit Feststellrädchen
- Mit Kunststoffeinlass für sicheren Halt
- Länge: 190 mm

Typ	VPE	Bestell-Nr.	€/VPE
Messer	1	<b>80 839 87</b>	<b>5,15</b>
Standardklingen	10	<b>80 839 86</b>	<b>3,22</b>



### Klingen-Klappmesser mit Kunststoffkörper

- Klingenbreite: 19 mm
- Arretiert automatisch
- Mit 1 Trapezklinge und 5 Ersatz-Trapezklingen
- 2-Komponenten-Griff mit Rutschsicherung
- Gürtelclip
- Länge: 150 mm

Typ	VPE	Bestell-Nr.	€/VPE
Messer	1	<b>80 831 31</b>	<b>10,15</b>
Trapezklingen	10	<b>80 102 52</b>	<b>2,07</b>



### Universalmesser mit Zink-Druckgusskörper

- Klingenbreite: 19 mm
- Kreuzschlitzschraubendreher in Griff
- Mit 1 Trapezklinge und 5 Ersatz-Trapezklingen
- Länge: 176 mm

Typ	VPE	Bestell-Nr.	€/VPE
Messer	1	<b>80 041 45</b>	<b>6,33</b>
Trapezklingen	10	<b>80 102 52</b>	<b>2,07</b>
Hakenklingen	10	<b>80 102 53</b>	<b>4,13</b>



### Universalmesser mit Zink-Druckgusskörper

- Klingenbreite: 19 mm
- Mit 1 Trapezklinge und 5 Ersatz-Trapezklingen
- Länge: 165 mm

Typ	VPE	Bestell-Nr.	€/VPE
Messer	1	<b>80 126 32</b>	<b>3,94</b>
Trapezklingen	10	<b>80 102 52</b>	<b>2,07</b>
Hakenklingen	10	<b>80 102 53</b>	<b>4,13</b>



### Kabelmesser

- Kunststoffgriff
- Klappbare Klinge
- Länge: 200 mm

Bestell-Nr.	€/Stück
<b>80 041 38</b>	<b>2,48</b>



### Kabelmesser

- Holzgriff
- Klappbare Klinge
- Länge: 200 mm

Bestell-Nr.	€/Stück
<b>80 041 37</b>	<b>3,00</b>



### Dämmstoffmesser

- Kunststoffgriff mit Handschutz
- Wellenschliff für weiches Material
- Sägeschliff für hartes, dichtes Material

Klingenlänge [mm]	Bestell-Nr.	€/Stück
200	<b>80 041 41</b>	<b>7,31</b>
280	<b>80 041 42</b>	<b>8,26</b>





### Universal Sicherheits-Messer mit Metallkörper

- Klängenbreite: 19 mm
- Automatikklinge - Die Klinge ist federnd gelagert und zieht sich automatisch ins Heft zurück
- 1 Trapezklinge und 4 Ersatztrapezklingen im integrierten Ersatzklingen-Magazin
- Länge: 173 mm

Typ	VPE	Bestell-Nr.	€/VPE
Messer	1	<b>80 080 32</b>	<b>6,59</b>
Trapezklingen	10	<b>80 102 52</b>	<b>2,07</b>



### Universal Sicherheits-Messer mit Zink-Druckgusskörper

- Klängenbreite: 19 mm
- Automatikklinge - die Klinge ist federnd gelagert und zieht sich automatisch ins Heft zurück
- Mit 1 Trapezklinge und 3 Ersatz-Trapezklingen
- Länge: 160 mm

Typ	VPE	Bestell-Nr.	€/VPE
Universalmesser	1	<b>80 859 18</b>	<b>3,90</b>
Trapezklingen	10	<b>80 102 52</b>	<b>2,07</b>
Hakenklingen	10	<b>80 102 53</b>	<b>4,13</b>



### Universal-Sicherheitsmesser mit Kunststoffkörper und Aufhängung

- Klängenbreite: 18 mm
- Automatikklinge - Die Klinge ist federnd gelagert und zieht sich automatisch ins Heft zurück
- Für Linkshänder ist die Klinge umsteckbar
- Mit Aüfhängeloch
- Mit 2 Trapezklingen

Bestell-Nr.	€/Stück
<b>80 221 52</b>	<b>1,61</b>



### Universal-Sicherheitsmesser mit Kunststoffkörper und Folienschneider

- Klängenbreite: 18 mm
- Automatikklinge - Die Klinge ist federnd gelagert und zieht sich automatisch ins Heft zurück
- Für Linkshänder ist die Klinge umsteckbar
- Integrierter Folienschneider mit Sicherheitsarretierung
- Mit 1 Trapezklinge und 1 Rundmesser

Bestell-Nr.	€/Stück
<b>80 221 54</b>	<b>5,11</b>



### Universal-Sicherheitsmesser, Metallkörper mit Folienschneider

- Klängenbreite: 19 mm
- **Vollautomatischer Klängenrückzug**
- Klinge zieht sich sofort zurück, sobald Sie keinen Kontakt mehr mit dem Schneidgut hat - also nicht losgelassen wurde!
- Für Linkshänder ist die Klinge umsteckbar
- Integrierter Folienschneider
- Metallritzer zum Schlitzten von Paket-Klebebändern
- Mit 1 Trapezklinge und 1 Rundmesser

Bestell-Nr.	€/Stück
<b>80 221 55</b>	<b>10,39</b>



### Sicherheits-Folienschneider mit Kunststoffkörper

- Die verdeckt liegende Klinge bietet maximalen Schutz vor Schnittverletzungen und Warenbeschädigungen
- Für alle gängigen Verpackungsmaterialien, z.B. 2-lagigen Karton, Folie, Sackwaren, Kunststoffumreifungen, Kordel, Klebeband etc.
- Mit Halteöse
- Schnitttiefe: 6 mm

Bestell-Nr.	€/Stück
<b>80 221 51</b>	<b>1,98</b>



### Universal-Sicherheitsmesser, Metallkörper mit Zangengriff

- Klängenbreite: 19 mm
- **Vollautomatischer Klängenrückzug**
- Klinge zieht sich sofort zurück, sobald Sie keinen Kontakt mehr mit dem Schneidgut hat - also nicht losgelassen wurde!
- Bei Nichtbenutzung ist der Zangengriff arretierbar, so dass ein unbeabsichtigtes Austreten blockiert ist
- Mit 1 Trapezklinge

Bestell-Nr.	€/Stück
<b>80 221 56</b>	<b>11,34</b>



### Universal-Sicherheitsmesser, Metallkörper mit Keramikklinge

- Klängenbreite: 19 mm
- Automatikklinge - Die Klinge ist federnd gelagert und zieht sich automatisch ins Heft zurück
- Vorteil Keramikklinge: bis zu 10 x länger scharf als Stahlklingen, rostfrei, säuregeschützt, chemisch neutral, nicht leitend, funkenfrei
- TÜV/GS zertifiziert
- Mit 2 Trapezklingen

Bestell-Nr.	€/Stück
<b>80 221 53</b>	<b>11,77</b>



### Haushaltsscheren-Set, 3-teilig

- **Bestehend aus:**
- Je 1 Schere Länge: 130, 200, 225 mm
- Verwendung: Papier, Pappe, Leder, Gummi, Folie, Kunststoff, Stoff, usw.
- Klängen aus rostfreiem Edelstahl, titanbeschichtet

Bestell-Nr.	€/Set
<b>80 019 64</b>	<b>23,48</b>



### Arbeitsschere

- Polierte Klängen
- Griffe schwarz lackiert

Länge [mm]	Bestell-Nr.	€/Stück
200	<b>80 103 56</b>	<b>8,16</b>
250	<b>80 103 57</b>	<b>10,77</b>
300	<b>80 103 58</b>	<b>20,19</b>



### Arbeitsschere

- Polierte Klängen
- Griff schwarz lackiert
- Ausführung für Linkshänder

Länge [mm]	Bestell-Nr.	€/Stück
250	<b>80 163 69</b>	<b>50,08</b>



### Kevlarschere

- Schneidet Kevlar- und Aramidgewebe
- Geschmiedet aus C50 Carbon Stahl
- Härte HRC 57/58
- Mono-gezahnte Schneide

Länge [mm]	Bestell-Nr.	€/Stück
250	<b>80 163 68</b>	<b>30,94</b>



### Telefon- und Kabelschere

- Ganz vernickelt
- Gezahnte Schneide

Länge [mm]	Bestell-Nr.	€/Stück
125	<b>80 041 32</b>	<b>4,45</b>



### Allzweck- und Elektrikerschere

- Schneidet Kabel, Kabelkanäle, Isoliermaterial, Leder, Pappe
- Scherenkopf Edelstahl
- Eine Schneide feingezahnt, eine Schneide glatt
- 2-Komponenten Griff
- VDE-geprüft, vollisoliert

Länge [mm]	Bestell-Nr.	€/Stück
160	<b>80 040 00</b>	<b>16,13</b>



### Mehrweckschere

- Für dünnes Blech, Papier, Pappe, Leder, Gummi, Folie, Kunststoff, Stoff, usw.
- Klängen aus rostfreiem Edelstahl, titanbeschichtet
- Hohe Schneidfähigkeit und Schneidhaltigkeit
- Ergonomischer Griff

Länge [mm]	Bestell-Nr.	€/Stück
225	<b>80 019 65</b>	<b>13,73</b>



### Mehrweckschere TOP

- Schneidet Bleche, weichen Draht, Bandeisen, Stoff, Pappe, Kunststoff, Papier, Leder, Blumen, Zweige, Teppich, Bindfaden
- Sicherheitsverschluss
- Scherenkopf aus rostfreiem Edelstahl
- Schneiden gezahnt

Länge [mm]	Bestell-Nr.	€/Stück
180	<b>80 103 52</b>	<b>9,79</b>



### Allzweckschere Mini-Max

- Schneidet Bleche, weichen Draht, Bandeisen, Stoff, Pappe, Kunststoff, Papier, Leder, Blumen, Zweige, Teppich, usw.
- Scherenkopf aus rostfreiem Edelstahl
- Schneide fein gezahnt, deshalb besonders griffig
- 2-Komponentengriff, 2 Griffweiten
- Drahtschneider

Länge [mm]	Bestell-Nr.	€/Stück
205	<b>80 163 73</b>	<b>10,89</b>



### Matten-Schere

- Für Dämmstoffmatten
- Polierte Klängen
- Schnittlänge: 180 mm
- Gesamtlänge: 520 mm
- Mit Holzgriffen

Bestell-Nr.	€/Stück
<b>80 228 01</b>	<b>29,88</b>



### Figureschere

- Schneidet Bleche von 0,8 bis 1,5 mm je nach Material
- Geeignet für kleine Figureschnitte (engste Radien)

Ausführung	Länge [mm]	Bestell-Nr.	€/Stück
rechts	180	<b>80 039 91</b>	<b>15,17</b>
links	180	<b>80 039 92</b>	<b>15,17</b>



### Figurenschere

- Schneidet Bleche von 1,2 bis 2,0 mm je nach Material
- Geeignet für kleine Schnitte und Einkerbungen

Ausführung	Länge [mm]	Bestell-Nr.	€/Stück
rechts	180	<b>80 039 93</b>	<b>15,17</b>



### Figuren- und Durchlaufschere

- Schneidet Bleche von 1,0 bis 2,0 mm je nach Material
- Blechdicke max. 1,2 mm
- Flach ausgelegter Scherenkopf ermöglicht das Schneiden engster Radien
- Schneide mit Mikroverzahnung

Ausführung	Länge [mm]	Bestell-Nr.	€/Stück
rechts	260	<b>80 097 33</b>	<b>16,78</b>
links	260	<b>80 097 34</b>	<b>16,78</b>



### Winkel-, Figuren- und Durchlaufschere

- Schneidet Bleche von 1,0 bis 2,0 je nach Material
- Scherenkopf im Gesenk geschmiedet, 90° abgewinkelt
- Schneiden induktiv nachgehärtet
- Härte 60-62 HRC
- Feine Verzahnung an der Schneide
- Verhindert Abgleiten des Bleches
- Geeignet für Gerade- und Figurenschnitte

Ausführung	Länge [mm]	Bestell-Nr.	€/Stück
rechts	225	<b>80 163 70</b>	<b>18,47</b>
links	225	<b>80 163 71</b>	<b>18,47</b>



### Figuren Schere 2-K

- Schneidleistung: 1,5 mm, rostfreie Bleche 1,2 mm
- Schneide mit Mikroverzahnung für abrutschsicheres Arbeiten
- Selbstöffnend
- Für Figurenschnitte und gerade, kurze Schnitte

Ausführung	Länge [mm]	Bestell-Nr.	€/Stück
Rechts	240	<b>80 218 88</b>	<b>8,97</b>
Gerade	240	<b>80 218 90</b>	<b>8,97</b>
Links	240	<b>80 218 89</b>	<b>8,97</b>



### Figuren- und Durchlaufschere

- Schneidleistung: 1,5 mm, rostfreie Bleche 1,2 mm
- Schneide mit Mikroverzahnung für abrutschsicheres Arbeiten
- Selbstöffnend
- Für Figurenschnitte und gerade, lang durchlaufende Schnitte

Ausführung	Länge [mm]	Bestell-Nr.	€/Stück
Rechts	240	<b>80 218 91</b>	<b>11,56</b>
Links	240	<b>80 218 92</b>	<b>11,56</b>



### Loch-Schere

- Schneidleistung: 1,2 mm
- Schnittlänge: 42 mm
- Für kurze, gerade und Figurenschnitte
- Griffe PVC-getaucht

Ausführung	Länge [mm]	Bestell-Nr.	€/Stück
Rechts	250	<b>80 218 93</b>	<b>9,34</b>
Links	250	<b>80 218 94</b>	<b>9,34</b>
Rechts	275	<b>80 218 95</b>	<b>10,61</b>
Links	275	<b>80 218 96</b>	<b>10,61</b>



### Berliner-Schere

- Schneidleistung: 1,2 mm
- Schnittlänge: 42 mm
- Für gerade Schnitte
- Griffe PVC-getaucht

Ausführung	Länge [mm]	Bestell-Nr.	€/Stück
Rechts	250	<b>80 218 97</b>	<b>9,39</b>



### Figuren-Schere

- Schneidleistung: 1,2 mm
- Schlanker Kopf
- Für Figurenschnitte mit kleinen Radien und gerade, kurze Schnitte
- Griffe PVC-getaucht

Ausführung	Länge [mm]	Bestell-Nr.	€/Stück
Rechts	275	<b>80 218 98</b>	<b>11,20</b>
Links	275	<b>80 218 99</b>	<b>11,20</b>



### Ideal-Schere

- Schneidleistung: 1,2 mm
- Schnittlänge: 42 mm
- Griffe PVC-getaucht

Ausführung	Länge [mm]	Bestell-Nr.	€/Stück
Links	260	<b>80 219 00</b>	<b>14,60</b>
Rechts	280	<b>80 219 01</b>	<b>14,78</b>
Links	280	<b>80 219 02</b>	<b>14,78</b>



### Pelikan-Schere

- Schneidleistung: 1,2 mm
- Ideal zum Trennen von Blechtafeln
- Für lange, gerade und durchlaufende Schnitte
- Griffe PVC-getaucht

Ausführung	Länge [mm]	Bestell-Nr.	€/Stück
Rechts	300	<b>80 219 03</b>	<b>13,98</b>
Links	300	<b>80 219 04</b>	<b>13,98</b>



### Blindnietzange

- Stahlausführung mit Hebelübersetzung
- Verarbeitet alle Blindnieten
- Mundstücke: 3,2-4,0-4,8 mm
- Arbeitsbereich: 2,4-5,0 mm
- PVC-Griffe
- Gewicht: 630 g

Länge [mm]	Bestell-Nr.	€/Stück
280	<b>80 163 83</b>	<b>14,34</b>



### Hebelnietzange

- Mundstücke 3,2 - 4,0 - 4,8 - 6,4 mm
- Arbeitsbereich: 3,0 - 8,0 mm
- Mit Stiftaufangbehälter

Länge [mm]	Bestell-Nr.	€/Stück
325	<b>80 041 95</b>	<b>49,30</b>



### Revolverlochzange

- Für Leder, Pappe, Gummi, Stoff etc.
- Mit auswechselbaren Lochpfeifen von 2/2,5/3/3,5/4/4,5 mm
- Schneide der Lochpfeife nach dem Härten extra geschliffen
- Länge: 220 mm

Bestell-Nr.	€/Stück
<b>80 103 48</b>	<b>10,80</b>



### Mini-Falzzangen

- Maulbreite: 22 mm
- Griff: PVC-beschichtet

Typ	Einstecktiefe [mm]	Bestell-Nr.	€/Stück
gerade	29	<b>80 039 94</b>	<b>34,49</b>
45° gebogen	25	<b>80 039 95</b>	<b>32,06</b>
90° gebogen	15	<b>80 039 96</b>	<b>46,94</b>



### Falzöffnungszange

- Speziell geformter, blank geschliffener Kopf
- Oberbacke mit Schneide, Unterbacke mit Prisma
- Öffnen von Steh- und Doppelfalzen
- Griff: PVC überzogen
- Länge: 250 mm

Bestell-Nr.	€/Stück
<b>80 041 55</b>	<b>40,47</b>



### Falzzangen

- Griff: PVC-beschichtet
- Länge: 280 mm

Typ	Bestell-Nr.	€/Stück
Eck	<b>80 098 15</b>	<b>54,30</b>
Gerade	<b>80 098 12</b>	<b>24,79</b>



### Falzzangen

- Maulbreite: 60 mm

Typ	Griff	Bestell-Nr.	€/Stück
Gebogen 45°	blau lackiert	<b>80 041 49</b>	<b>27,93</b>
Gebogen 45°	PVC beschichtet	<b>80 098 13</b>	<b>26,61</b>
Gebogen 90°	blau lackiert	<b>80 041 50</b>	<b>33,03</b>
Gebogen 90°	PVC beschichtet	<b>80 098 14</b>	<b>30,91</b>



### Flach- und Rundzangen

- Griff: PVC-überzogen
- Länge: 240 mm

Typ	Bestell-Nr.	€/Stück
Flach	<b>80 098 17</b>	<b>29,89</b>
Rund	<b>80 098 18</b>	<b>33,10</b>



### Rohr-Einziehzange, gekröpft

- Zum Verbinden von Blechrohren bis max. 1,0 mm z.B. Abluft-, Lüftungs-, Absaug-, Rauch-, und Abzugsrohren etc.
- Mit der Zange werden die Rohrenden verengt (eingezogen), dadurch wird ein schnelles, einfaches und genaues Verbinden der Rohre erreicht
- Einstecktiefe: 44 mm
- Länge: 225 mm

Bestell-Nr.	€/Stück
80 117 05	40,10



### Rohr-Einziehzange, verstärkt

- Zum Verbinden von Blechrohren bis max. 1,0 mm z.B. Abluft-, Lüftungs-, Absaug-, Rauch-, und Abzugsrohren etc.
- Mit der Zange werden die Rohrenden verengt (eingezogen), dadurch wird ein schnelles, einfaches und genaues Verbinden der Rohre erreicht
- Einstecktiefe: 52 mm
- Länge: 240 mm

Bestell-Nr.	€/Stück
80 117 06	54,87



### Rinnenträger-Abbiegezange

- Griff: PVC-beschichtet
- Geeignet für Metallstärken bis 8 mm und Breite 40 mm
- Offene Ausführung
- Länge: 600 mm

Bestell-Nr.	€/Stück
80 126 40	78,45

- Material: C-Stahl, rostfrei



### Vornschnaider

Länge [mm]	Bestell-Nr.	€/Stück
101	80 163 77	4,38

- Für handliche Präzisionsarbeit
- Rutschfeste Gummigriffe



### Seitenschnaider

Länge [mm]	Bestell-Nr.	€/Stück
101	80 163 78	4,38

- Schlanke Form mit Öffnungsfeder



### Flachrundzange

- Gerade mit gerändelten Backen
- Mit Drahtschneider

Länge [mm]	Bestell-Nr.	€/Stück
114	80 163 79	4,38



### Flachrundzange

- Mit gebogenen Backen

Länge [mm]	Bestell-Nr.	€/Stück
114	80 163 80	4,38



### Langbeckzange

- Flach

Länge [mm]	Bestell-Nr.	€/Stück
114	80 163 81	4,38



### Nadelzange

- Gerade

Länge [mm]	Bestell-Nr.	€/Stück
152	80 163 82	4,38



### Latthammer DIN 7239

- Mit Stahlrohrstiel und Kunststoffgriff
- Länge: 320 mm
- Gewicht: 800 g

Bestell-Nr.	€/Stück
80 103 47	6,75



### Schaleisen

- Schaufelbreite: 140 mm

Bestell-Nr.	€/Stück
80 041 54	101,08



### Henkellocheisen

- Zum Ausstanzen von Pappe, Leder, Gummi und anderen weichen Werkstoffen
- Schneide gehärtet und angelassen auf HV 480 bis 558 kp/mm<sup>2</sup>
- Pfeife blank geschliffen, Werkstoff C 35 - C 45

ø [mm]	Bestell-Nr.	€/Stück
2	80 112 88	3,17
4	80 112 89	3,17
6	80 112 90	3,17
8	80 112 91	3,28
10	80 112 92	3,85
12	80 112 93	4,69
14	80 112 94	5,59
16	80 112 95	6,76
18	80 112 96	7,79
20	80 112 97	9,28
22	80 112 98	10,45
24	80 112 99	13,72



### Parallel-Schraubstock PANTHER

- Material: Stahl geschmiedet
- Gerändelte Backen, geschliffene Gleitteile und geschliffener Amboss (Alle Teile induktionsgehärtet)
- Inkl. Rohrspannbacken für Rohre mit Außen-ø:
  - 80 098 66: 15-46 mm
  - 80 098 67: 20-100 mm
  - 80 098 68: 22-100 mm
- Justierschrauben

Backenbreite [mm]	Spannweite [mm]	Gewicht [kg]	Bestell-Nr.	€/Stück
120	120	10,3	80 098 66	150,34
140	180	19,0	80 098 67	219,00
160	210	28,5	80 098 68	305,99



### Parallel-Schraubstock Mondial ohne Rohrspannbacken

- Material: Stahl geschmiedet
- Gerändelte Backen, geschliffene Gleitteile und geschliffener Amboss (Alle Teile induktionsgehärtet)

Backenbreite [mm]	Spannweite [mm]	Gewicht [kg]	Bestell-Nr.	€/Stück
125	150	10,1	80 098 75	126,18
150	200	17,5	80 098 77	194,97



### Parallel-Schraubstock Mondial mit Rohrspannbacken

- Material: Stahl geschmiedet
- Gerändelte Backen, geschliffene Gleitteile und geschliffener Amboss (Alle Teile induktionsgehärtet)
- Für Rohre mit Außen-ø 125 mm

Backenbreite [mm]	Spannweite [mm]	Gewicht [kg]	Bestell-Nr.	€/Stück
125	150	10,4	80 098 76	142,16
150	200	18,0	80 098 78	215,15



## Parallel-Schraubstock LEINEN JUNIOR mit Rohspannbacken

- Material: Vollguss (G25)
- Gerändelte und glatte Backen, je nach Bedarf wendbar
- Spezielle Backensicherung, keine Backenveränderung/Lockerung durch Schlagbeanspruchung
- Präzisions-Schwabenschwanzführung, dadurch absolut spielfreies Bewegen von Ober-, Unterteil

Backenbreite [mm]	Spannweite [mm]	Für Rohre Ø [mm]	Gewicht [kg]	Info	Bestell-Nr.	€/Stück
100	140	16-75	12,5		80 227 92	193,97
125	180	16-68	24,0		80 227 93	245,52
150	280	25-65	41,0		80 227 94	418,75

## Klappflift für Parallel-Schraubstock PANTHER 120

- Material: Stahl
- Durch Gasdruckfeder in der Höhe verstellbar bis 215 mm
- 360° drehbar
- Klappbar zum versenken unter die Werkbank
- Passend für Schraubstock Panther mit Backenbreite 120 mm



Bestell-Nr.	€/Stück
80 228 02	333,75

## Rohrschraubstock FZA

- Zum Aufschrauben auf Werkbänke



Spannweite [mm]	für Rohre [mm]	Grundfläche [mm]	Gewicht [kg]	Bestell-Nr.	€/Stück
2"	60	90 x 270	6	80 163 74	74,52
3"	90	80 x 225	11	80 163 75	110,88
4"	120	120 x 320	21	80 163 76	211,03

## Rohraufgeständer

- Tragfähigkeit max. 500 kg
- Höhenverstellbar: 680-1155 mm
- Kugelgelagerte Führung
- Für Rohre und Rundmaterial, 1"-4"
- Gewicht: 7 kg

Bestell-Nr.	€/Stück
80 163 65	112,97

## Knarren-Rohrschneider ø 8-35 mm

- Für Kupfer-, Baustahl- und Kunststoffrohre
- Für den Einsatz an engen, schwer zugänglichen Stellen
- Ratschenmechanismus
- Automatisches Nachstellen

Typ	Bestell-Nr.	€/Stück
Rohrschneider 8-28 mm	80 859 49	24,06
Rohrschneider 12-35 mm	80 859 50	27,37
Ersatzschneidrad für Kupfer- und Stahlrohr	80 859 51	5,23
Ersatzschneidrad für Edelstahlrohr	80 859 52	7,34

## Drehteller für Parallel-Schraubstock PANTHER

- Material: Stahlguss
- 360° drehbar

für Backenbreite [mm]	Gewicht [kg]	Bestell-Nr.	€/Stück
120	2,50	80 098 69	44,06
140	3,00	80 098 70	60,66
160	4,98	80 098 71	71,67



## Drehflift für Parallel-Schraubstock LEINEN JUNIOR

- Material: Vollguss (G25)
- Durch Gasdruckfeder in der Höhe verstellbar bis 215 mm
- 360° drehbar

## Alu-Magnet-Schraubstockbacken

- Paar

Backenbreite [mm]	Bestell-Nr.	€/Paar
100	80 098 83	19,10
120	80 098 84	19,86
125	80 098 85	19,86
140	80 098 86	20,64
150	80 098 87	20,64
160	80 098 88	22,17



## Bohrmaschinen-Handsraubstock MT/3

- Eine Backe mit Horizontal- und Vertikalprisma für Rundmaterial, andere Backe glatt
- Zum Spannen flacher Teile sind beide Backen oben abgesetzt

Backenbreite [mm]	Spannweite [mm]	Gewicht [kg]	Bestell-Nr.	€/Stück
80	65	3,0	80 098 89	46,90
100	90	4,5	80 098 90	49,92
120	110	6,8	80 098 91	79,81



## Drehteller für Parallel-Schraubstock LEINEN JUNIOR

- Material: Vollguss (G25)
- 360° drehbar

für Backenbreite [mm]	Gewicht [kg]	Info	Bestell-Nr.	€/Stück
100	4,0		80 227 95	97,72
125	7,5		80 227 96	123,20
150	11,5		80 227 97	154,70



für Backenbreite [mm]	Gewicht [kg]	Info	Bestell-Nr.	€/Stück
100	9,0		80 227 98	201,50
125	10,0		80 227 99	201,50
150	11,0		80 228 00	227,50

## Polyurethan Magnet-Schraubstockbacken

- Paar

Ausführung	Backenbreite [mm]	Bestell-Nr.	€/Paar
Flach geriffelt	100	80 061 25	22,40
Flach geriffelt	125	80 061 26	22,40
Flach geriffelt	140	80 061 27	23,11
Flach geriffelt	150	80 061 28	23,83
Prisma	100	80 061 29	20,83
Prisma	125	80 061 30	22,40
Prisma	140	80 061 31	24,70
Prisma	150	80 061 32	23,83



## Bohrmaschinen-Handsraubstock

- Eine Backe mit Horizontal- und Vertikalprisma für Rundmaterial, andere Backe glatt
- Zum Spannen flacher Teile sind beide Backen oben abgesetzt

Backenbreite [mm]	Spannweite [mm]	C [mm]	Gewicht [kg]	Bestell-Nr.	€/Stück
100	110	165	8,0	80 098 92	111,30
120	150	195	15,0	80 098 93	159,26
150	180	215	23,5	80 098 94	212,96



## Rollenbock

- Tragfähigkeit max. 500 kg
- Rollen kugelgelagert und kunststoffbeschichtet
- Seitlich abschwenkbare Anschläge

Rollenbreite [mm]	Höhe Auflage [mm]	Gewicht [kg]	Bestell-Nr.	€/Stück
200	405-720	8	80 163 66	150,02
400	705-1210	11,3	80 163 67	185,38



## Lochsneider HC1

- Geeignet für Zink-Blech, Edelstahl, Kupfer und Aluminium
- Fräs-ø mm: 51-305 mm, verstellbar
- Leichter Aluminiumkörper mit Fräsbohrer
- Passt auf jede handelsübliche Bohrmaschine mit einer Bohrspitze ab 6,4 mm

Typ	Bestell-Nr.	€/Stück
Lochsneider	80 041 67	137,90
Ersatzfräsbohrer	80 041 68	23,32



## Transport- und Abrollwagen

- Bequemes und sicheres Transportieren und Abrollen von Blechbändern
- Mit durchgehenden Rollen, speziell für Alu-Coil
- Rollenlänge: 1100 mm

Info	Bestell-Nr.	€/Stück
	80 041 66	275,40



## Anreißschablone

- Aus rostfreiem Edelstahl
- Maßeinteilung von 5-100 mm, um 5 mm steigend
- Für Rinnenwulste von 15 mm im 45° Winkel
- Auch zum Entgraten

Bestell-Nr.	€/Stück
80 041 69	6,71



## Werkbank

- Höhe: 800 mm
- Holzplatte mehrfach verleimt, witterungsbeständig, allseitig mit Metallkantenschutz
- Untergestell zusammenlegbar, hoch belastbar

Maße der Holzplatte [mm] (Länge x Tiefe x Stärke)	Gewicht [kg]	Info	Bestell-Nr.	€/Stück
700 x 500 x 30	20		80 041 89	147,73
1000 x 700 x 30	35		80 041 90	207,58
1200 x 700 x 30	38		80 041 91	240,29







### Taschenmesser SWIZA® D03

- Material Klinge: Edelstahl 440, rostfrei
- Rockwellhärte Klinge: 57 HRC
- Klingenlänge (mm): 75
- Grifflänge (mm): 95
- Gesamtlänge (mm): 170
- Gewicht (g): 84
- Klinge arretiert, lässt sich durch Druck auf das Schweizer Kreuz wieder einklappen
- Griff mit Anti-Rutsch-Oberfläche, PTFE-beschichtet
- **Anzahl Werkzeuge: 6**
  1. Klinge
  2. Stech/Bohrhale
  3. Flaschenöffner/Schlitzschraubendreher Nr. 3 Kombi
  4. Dosenöffner/Schlitzschraubendreher Nr. 1 Kombi
  5. Korkenzieher
  6. Pinzette

Farbe	Bestell-Nr.	€/Stück
Rot	<b>13 001 69</b>	<b>25,87</b>
Schwarz	<b>13 001 70</b>	<b>25,87</b>



### Taschenmesser SWIZA® D03 Allblack

- Material Klinge: Edelstahl 440
- Rockwellhärte Klinge: 57 HRC
- Klingenlänge (mm): 75
- Grifflänge (mm): 95
- Gesamtlänge (mm): 170
- Gewicht (g): 83
- Klinge arretiert und lässt sich durch Druck auf das Schweizer Kreuz wieder einklappen
- Griff und Klinge mit hoch widerstandsfähiger PTFE-Beschichtung
- **Anzahl Werkzeuge: 6**
  1. Klinge
  2. Stech/Bohrhale
  3. Flaschenöffner/Schlitzschraubendreher Nr. 3 Kombi
  4. Dosenöffner/Schlitzschraubendreher Nr. 1 Kombi
  5. Korkenzieher
  6. Pinzette

Bestell-Nr.	€/Stück
<b>13 000 05</b>	<b>62,10</b>



### Taschenmesser SWIZA® D04

- Material Klinge: Edelstahl 440, gehärtet auf 57 HRC
- Klingenlänge (mm): 75
- Grifflänge (mm): 95
- Gesamtlänge (mm): 170
- Gewicht (g): 88
- Klinge arretiert und lässt sich durch Druck auf das Schweizer Kreuz wieder einklappen
- Griff und Klinge mit hoch widerstandsfähiger PTFE-Beschichtung
- **Anzahl Werkzeuge: 7**
  1. Klinge
  2. Kreuzschlitzschraubendreher Nr. 1-3
  3. Flaschenöffner/Schlitzschraubendreher Nr. 3 Kombi
  4. Dosenöffner/Schlitzschraubendreher Nr. 1 Kombi
  5. Drahtbieger
  6. Nähahle
  7. Pinzette

Farbe	Bestell-Nr.	€/Stück
rot	<b>13 003 07</b>	<b>29,11</b>
schwarz	<b>13 003 08</b>	<b>29,11</b>



### Taschenmesser SWIZA® D05

- Material Klinge: Edelstahl 440
- Rockwellhärte Klinge: 57 HRC
- Klingenlänge (mm): 75
- Grifflänge (mm): 95
- Gesamtlänge (mm): 170
- Gewicht (g): 111
- Klinge arretiert und lässt sich durch Druck auf das Schweizer Kreuz wieder einklappen
- Griff mit Anti-Rutsch-Oberfläche, PTFE-beschichtet
- **Anzahl Werkzeuge: 7**
  1. Klinge
  2. Säge
  3. Stech/Bohrhale
  4. Flaschenöffner/Schlitzschraubendreher Nr. 3 Kombi
  5. Dosenöffner/Schlitzschraubendreher Nr. 1 Kombi
  6. Korkenzieher
  7. Pinzette

Farbe	Bestell-Nr.	€/Stück
rot	<b>13 000 06</b>	<b>37,26</b>
schwarz	<b>13 000 07</b>	<b>37,26</b>



### Taschenmesser SWIZA® D07

- Material Klinge: Edelstahl 440
- Rockwellhärte Klinge: 57 HRC
- Klingenlänge (mm): 75
- Grifflänge (mm): 95
- Gesamtlänge (mm): 170
- Gewicht (g): 110
- Klinge arretiert und lässt sich durch Druck auf das Schweizer Kreuz wieder einklappen
- Griff und Klinge mit hoch widerstandsfähiger PTFE-Beschichtung
- **Anzahl Werkzeuge: 7**
  1. Klinge
  2. Stech/Bohrhale
  3. Flaschenöffner/Schlitzschraubendreher Nr. 3 Kombi
  4. Dosenöffner/Schlitzschraubendreher Nr. 1 Kombi
  5. Korkenzieher
  6. Pinzette
  7. Schere

Farbe	Bestell-Nr.	€/Stück
rot	<b>13 000 51</b>	<b>44,94</b>
schwarz	<b>13 000 52</b>	<b>44,94</b>



### Taschenmesser SWIZA® TT05

- Material Klinge: Edelstahl 440
- Rockwellhärte Klinge: 57 HRC
- Klingenlänge (mm): 75
- Grifflänge (mm): 95
- Gesamtlänge (mm): 170
- Gewicht (g): 104
- Klinge arretiert und lässt sich durch Druck auf das Schweizer Kreuz wieder einklappen
- Griff und Klinge mit hoch widerstandsfähiger PTFE-beschichtet
- **Anzahl Werkzeuge: 7**
  1. Klinge
  2. Stech/Bohrhale
  3. Flaschenöffner/Schlitzschraubendreher Nr. 3 Kombi
  4. Dosenöffner/Schlitzschraubendreher Nr. 1 Kombi
  5. Korkenzieher
  6. Pinzette
  7. Zeckenentferner mit integrierter Lupe

Farbe	Bestell-Nr.	€/Stück
rot	<b>13 000 53</b>	<b>42,69</b>
schwarz	<b>13 000 54</b>	<b>42,69</b>



### Taschenmesser 208312

- Material Klinge: Edelstahl AISI 420, rostfrei
- Rockwellhärte Klinge: 52-54 HRC
- Klingenlänge (mm): 95
- Grifflänge (mm): 120
- Gesamtlänge (mm): 215
- Gewicht (g): 123
- Klinge arretiert im geöffneten Zustand
- Griffschalen Kunststoff mit roten Edelstahlplatinen
- **Ausstattung:**
  - Taschenclip Edelstahl
  - Fangriemen

Bestell-Nr.	€/Stück
<b>13 000 50</b>	<b>7,42</b>



### Taschenmesser 599110

- Material Klinge: Edelstahl AISI 420, rostfrei
- Rockwellhärte Klinge: 52-54 HRC
- Klingenlänge (mm): 100
- Grifflänge (mm): 75
- Gesamtlänge (mm): 175
- Gewicht (g): 72
- Klinge schwarz beschichtet
- Griffschalen aus G-10 mit Pakkaholz kombiniert

Bestell-Nr.	€/Stück
<b>13 001 73</b>	<b>14,58</b>



### Taschenmesser 256410

- Material Klinge: Edelstahl AISI 420, rostfrei
- Rockwellhärte Klinge: 52-54 HRC
- Klingenlänge (mm): 76
- Grifflänge (mm): 103
- Gesamtlänge (mm): 179
- Gewicht (g): 141
- Klinge mit Teilsägezahnung
- Klinge arretiert im geöffneten Zustand
- Einhandbedienung, Klinge wird über Daumenpin geöffnet
- Griffschalen Pakkaholz mit Edelstahlrahmen
- **Ausstattung:**
  - Gürtelclip

Bestell-Nr.	€/Stück
<b>13 002 24</b>	<b>8,89</b>



### Taschenmesser Puma 312910

- Material Klinge: Edelstahl AISI 420C, rostfrei
- Rockwellhärte Klinge: 52-54 HRC
- Klingenlänge (mm): 73
- Grifflänge (mm): 102
- Gesamtlänge (mm): 175
- Gewicht (g): 96
- Klinge arretiert im geöffneten Zustand
- Griffschalen Pakkaholz mit Messingbeschlägen
- **Ausstattung:**
  - Riemenöse
  - Geschenkbox

Bestell-Nr.	€/Stück
<b>13 002 63</b>	<b>22,62</b>



### Taschenmesser 214111

- Material Klinge: Edelstahl AISI 420, rostfrei
- Rockwellhärte Klinge: 52-54 HRC
- Klingenlänge (mm): 85
- Grifflänge (mm): 110
- Gesamtlänge (mm): 195
- Gewicht (g): 122
- Griffschalen Pakkaholz mit Edelstahlbeschlägen

Bestell-Nr.	€/Stück
13 002 23	11,70



### Taschenmesser 214313

- Material Klinge: Edelstahl AISI 420, rostfrei
- Rockwellhärte Klinge: 52-54 HRC
- Klingenlänge (mm): 100
- Grifflänge (mm): 125
- Gesamtlänge (mm): 225
- Gewicht (g): 196
- Klinge arretiert im geöffneten Zustand
- Griffschalen Pakkaholz mit Edelstahlbeschlägen
- **Ausstattung:**
  - Säge mit Kapselheber und Schlitzschraubendreher

Bestell-Nr.	€/Stück
13 000 18	17,16



### Taschenmesser 563810

- Material Klinge: Edelstahl AISI 420, rostfrei
- Rockwellhärte Klinge: 52-54 HRC
- Klingenlänge (mm): 84
- Grifflänge (mm): 100
- Gesamtlänge (mm): 184
- Gewicht (g): 53
- Klinge arretiert im geöffneten Zustand
- Griffschalen Pakkaholz mit roter Fiberglasschale unterlegt
- **Ausstattung:**
  - Fangriemenöse

Bestell-Nr.	€/Stück
13 001 98	21,54



### Taschenmesser 205012

- Material Klinge: Edelstahl AISI 420, rostfrei
- Rockwellhärte Klinge: 52-54 HRC
- Klingenlänge (mm): 92
- Grifflänge (mm): 120
- Gesamtlänge (mm): 212
- Gewicht (g): 143
- Klinge arretiert im geöffneten Zustand
- Griffschalen Kunststoff mit Metallrahmen/Nieten

Bestell-Nr.	€/Stück
80 050 50	23,99



### Taschenmesser 583913

- Material Klinge: Edelstahl AISI 420, rostfrei
- Rockwellhärte Klinge: 52-54 HRC
- Klingenlänge (mm): 97
- Grifflänge (mm): 123
- Gesamtlänge (mm): 220
- Gewicht (g): 185
- Klinge titanbeschichtet, arretiert im geöffneten Zustand
- Einhandbedienung, Klinge wird über Daumenpin geöffnet
- Griffschalen Rattanholz und Edelstahlbeschläge titanbeschichtet
- **Ausstattung:**
  - Taschenclip
  - Fangriemenöse

Bestell-Nr.	€/Stück
13 001 75	16,07



### Taschenmesser 223711

- Material Klinge: Edelstahl AISI 420, rostfrei
- Rockwellhärte Klinge: 52-54 HRC
- Klingenlänge (mm): 90
- Grifflänge (mm): 117
- Gesamtlänge (mm): 207
- Gewicht (g): 135
- Klinge titanbeschichtet, arretiert im geöffneten Zustand
- Einhandbedienung, Klinge wird über Daumenpin geöffnet
- Griffschalen Kunststoff, Aluminium, eingesetztes Paracord
- **Ausstattung:**
  - Gürtelclip
  - Paracordriemen

Bestell-Nr.	€/Stück
13 001 77	17,85



### Taschenmesser 564712

- Material Klinge: Edelstahl AISI 420, rostfrei
- Rockwellhärte Klinge: 52-54 HRC
- Klingenlänge (mm): 97
- Grifflänge (mm): 120
- Gesamtlänge (mm): 217
- Gewicht (g): 118
- Klinge beschichtet, arretiert im geöffneten Zustand
- Griffschalen Kunststoff mit Platinen, Orange
- **Ausstattung:**
  - Gürtelclip
  - Paracordriemen

Bestell-Nr.	€/Stück
13 000 16	8,89



### Taschenmesser 216211

- Material Klinge: Edelstahl AISI 420, rostfrei
- Rockwellhärte Klinge: 52-54 HRC
- Klingenlänge (mm): 85
- Grifflänge (mm): 112
- Gesamtlänge (mm): 197
- Gewicht (g): 151
- Klinge arretiert im geöffneten Zustand
- Einhandbedienung, Klinge wird über Daumenpin geöffnet
- Griffschalen Pakkaholz mit Edelstahlrahmen
- **Ausstattung:**
  - Holzschatulle

Bestell-Nr.	€/Stück
13 002 29	20,77



### Taschenmesser 163112

- Material Klinge: Edelstahl AISI 420, rostfrei
- Rockwellhärte Klinge: 52-54 HRC
- Klingenlänge (mm): 92
- Grifflänge (mm): 121
- Gesamtlänge (mm): 213
- Gewicht (g): 165
- Klinge arretiert im geöffneten Zustand
- Griffschalen Wurzelholz mit Neusilberbeschlägen

Bestell-Nr.	€/Stück
13 008 76	26,33



### Taschenmesser 598612

- Material Klinge: Edelstahl AISI 420, rostfrei
- Rockwellhärte Klinge: 52-54 HRC
- Klingenlänge (mm): 90
- Grifflänge (mm): 115
- Gesamtlänge (mm): 205
- Gewicht (g): 119
- Klinge arretiert im geöffneten Zustand
- Klingenform: Cleaver
- Griffschalen Kunststoff mit Fingermulden
- **Ausstattung:**
  - Gürtelclip

Bestell-Nr.	€/Stück
13 002 06	15,74



### Taschenmesser Gerber 190611

- Material Klinge: Edelstahl 7Cr17Mov, rostfrei
- Rockwellhärte Klinge: 57-59 HRC
- Klingenlänge (mm): 81
- Grifflänge (mm): 101
- Gesamtlänge (mm): 182
- Gewicht (g): 133
- Klinge öffnet mit Flipper, arretiert im geöffneten Zustand
- Klingenform: Cleaver
- Griffschalen Aluminium
- **Ausstattung:**
  - Gürtelclip

Bestell-Nr.	€/Stück
13 002 07	43,88



### Taschenmesser 231712

- Material Klinge: Damast, 71-lagig
- Rockwellhärte Klinge: 56-58 HRC
- Klingenlänge (mm): 97
- Grifflänge (mm): 120
- Gesamtlänge (mm): 217
- Gewicht (g): 98
- Klinge arretiert im geöffneten Zustand durch Rückenfeder
- Griffschalen Quittenholz gemässert mit Edelstahlbacken gebürstet
- **Ausstattung:**
  - Korkenzieher

Bestell-Nr.	€/Stück
13 001 87	61,96



### Taschenmesser 578208

- Material Klinge: Edelstahl AISI 420, rostfrei
- Rockwellhärte Klinge: 52-54 HRC
- Klingenlänge (mm): 65
- Grifflänge (mm): 75
- Gesamtlänge (mm): 14
- Gewicht (g): 56
- Klinge arretiert im geöffneten Zustand
- Einhandbedienung, Klinge wird über Daumenpin geöffnet
- Klingschutz Zebraholz, deckt die Schneide im geschlossenen Zustand ab
- **Ausstattung:**
  - Gürtelclip
  - Fangriemen

Bestell-Nr.	€/Stück
13 000 55	7,42



### Taschenmesser 55036

- Material Klinge: Edelstahl AISI 420C, rostfrei
- Rockwellhärte Klinge: 52-54 HRC
- Klingenlänge (mm): 69
- Grifflänge (mm): 89
- Gesamtlänge (mm): 158
- Gewicht (g): 75
- Klinge mattiert, arretiert im geöffneten Zustand
- Daumenriffelung am Klinsenrücken
- Griffschalen Pakkaholz mit Fingermulde
- **Ausstattung:**
  - Geschenkbox

Bestell-Nr.	€/Stück
13 002 58	10,26



### Taschenmesser Hartkopf 337410

- Material Klinge: Stahl 1.4034, rostfrei
- Rockwellhärte Klinge: 52-54 HRC
- Klingenlänge (mm): 75
- Grifflänge (mm): 97
- Gesamtlänge (mm): 172
- Gewicht (g): 75
- Griffschalen Ebenholz mit polierten Neusilberbacken
- **Ausstattung:**
  - Kapselheber mit Schlitzschraubendreher
  - Korkenzieher

Bestell-Nr.	€/Stück
13 001 89	61,43



### Taschenmesser Hartkopf 330211

- Material Klinge: Stahl 1.4110, rostfrei
- Rockwellhärte Klinge: 56 HRC
- Klingenlänge (mm): 90
- Grifflänge (mm): 110
- Gesamtlänge (mm): 200
- Gewicht (g): 106
- Klinge Hechtform, arretiert im geöffneten Zustand durch Rückenfeder
- Griffschalen Schlangenhholz mit polierten Neusilberbacken

Bestell-Nr.	€/Stück
13 001 91	96,53



### Taschenmesser 55021

- Material Klinge: Edelstahl AISI 420, rostfrei
- Rockwellhärte Klinge: 52-54 HRC
- Klingenlänge (mm): 80
- Grifflänge (mm): 110
- Gesamtlänge (mm): 190
- Gewicht (g): 174
- Klinge arretiert im geöffneten Zustand
- Griffschalen Aluminium strukturiert mit Fingermulde
- **Ausstattung:**
  - Fangriemenöse

Bestell-Nr.	€/Stück
13 002 57	14,58



### Taschenmesser 212613

- Material Klinge: Edelstahl AISI 420C, rostfrei
- Rockwellhärte Klinge: 52-54 HRC
- Klingenlänge (mm): 92
- Grifflänge (mm): 128
- Gesamtlänge (mm): 220
- Gewicht (g): 134
- Klinge arretiert im geöffneten Zustand
- Gefräste Daumenrampe am Klinsenrücken
- Griffschalen Kunststoff G10, strukturiert mit Fingermulde
- **Ausstattung:**
  - Fangriemenöse

Bestell-Nr.	€/Stück
13 002 67	15,87



### Taschenmesser Hartkopf 325610

- Material Klinge: Rosendamat, 300-lagig
- Rockwellhärte Klinge: 62 HRC
- Klingenlänge (mm): 77
- Grifflänge (mm): 97
- Gesamtlänge (mm): 178
- Gewicht (g): 81
- Klinge arretiert im geöffneten Zustand durch Rückenfeder
- Griffschalen Schlangenhholz mit polierten Neusilberbacken

Bestell-Nr.	€/Stück
13 001 96	214,92



### Taschenmesser 53020

- Material Klinge: Edelstahl AISI 440C, rostfrei
- Rockwellhärte Klinge: 57 - 59HRC
- Klingenlänge (mm): 93
- Grifflänge (mm): 129
- Gesamtlänge (mm): 222
- Gewicht (g): 205
- Klinge, stone washed Optik, arretiert im geöffneten Zustand
- Einhandbedienung, Klinge wird über Daumenpin geöffnet
- Griffschalen Kunststoff G10, strukturiert mit Fingermulde
- **Ausstattung:**
  - Taschenclip
  - Fangriemenöse

Bestell-Nr.	€/Stück
13 002 64	43,88



### Taschenmesser Puma 315211

- Material Klinge: Edelstahl AISI 420, rostfrei
- Rockwellhärte Klinge: 52-54 HRC
- Klingenlänge (mm): 83
- Grifflänge (mm): 112
- Gesamtlänge (mm): 195
- Gewicht (g): 107
- Klinge teilbeschichtet, arretiert im geöffneten Zustand
- Einhandbedienung, Klinge wird über Daumenpin geöffnet
- Griffschalen G10 mit Fingermulden
- **Ausstattung:**
  - Edelstahlclip
  - Geschenkbox

Bestell-Nr.	€/Stück
13 001 80	24,91



### Taschenmesser Puma 313012

- Material Klinge: Edelstahl AISI 420C, rostfrei
- Rockwellhärte Klinge: 52-54 HRC
- Klingenlänge (mm): 85
- Grifflänge (mm): 118
- Gesamtlänge (mm): 203
- Gewicht (g): 137
- Klinge mattiert, arretiert im geöffneten Zustand
- Einhandbedienung, Klinge wird über Daumenpin geöffnet
- Griffschalen Holz mit Edelstahlbacken
- **Ausstattung:**
  - Gürtelclip
  - Geschenkbox

Bestell-Nr.	€/Stück
13 002 54	18,85



### Taschenmesser Puma 321511

- Material Klinge: Edelstahl AISI 420C, rostfrei
- Rockwellhärte Klinge: 52-54 HRC
- Klingenlänge (mm): 82
- Grifflänge (mm): 116
- Gesamtlänge (mm): 169
- Gewicht (g): 142
- Klinge arretiert im geöffneten Zustand
- Griffschalen Aluminium mit Carbon Einlage
- **Ausstattung:**
  - Gürtelclip

Bestell-Nr.	€/Stück
13 002 55	14,06



### Taschenmesser Puma 307910

- Material Klinge: Edelstahl AISI 420C, rostfrei
- Rockwellhärte Klinge: 52-54 HRC
- Klingenlänge (mm): 75
- Grifflänge (mm): 102
- Gesamtlänge (mm): 177
- Gewicht (g): 85
- Klinge arretiert im geöffneten Zustand
- Griffschalen Kunststoff G10 mit satinierten Edelstahlbacken
- **Ausstattung:**
  - Riemenöse
  - Geschenkbox

Bestell-Nr.	€/Stück
13 002 62	19,58



### Taschenmesser Puma 302409

- Material Klinge: Edelstahl AISI 420, rostfrei
- Rockwellhärte Klinge: 52-54 HRC
- Klingenlänge (mm): 63
- Grifflänge (mm): 90
- Gesamtlänge (mm): 153
- Gewicht (g): 120
- Klinge schwarz beschichtet, arretiert im geöffneten Zustand
- Einhandbedienung, Klinge wird über Daumenpin geöffnet
- Griffschalen Aluminium mit eingelassertem Pumakopf

Bestell-Nr.	€/Stück
13 001 79	24,91



### Taschenmesser Puma 303011

- Material Klinge: Edelstahl AISI 420, rostfrei
- Rockwellhärte Klinge: 52-54 HRC
- Klingenlänge (mm): 86
- Grifflänge (mm): 110
- Gesamtlänge (mm): 196
- Gewicht (g): 95
- Klinge satiniert, arretiert im geöffneten Zustand
- Griffschalen G10 mit Wedelstahlplatinen
- **Ausstattung:**
  - Taschenclip rechts oder links montierter
  - Geschenkbox

Bestell-Nr.	€/Stück
13 001 78	27,34



### Taschenmesser Opinel No.08 Outdoor

- Material Klinge: Sandvik-Stahl 12C27, rostfrei
- Rockwellhärte Klinge: 54-55 HRC
- Klingenlänge (mm): 82
- Grifflänge (mm): 108
- Gesamtlänge (mm): 190
- Gewicht (g): 163
- Klinge arretiert durch drehen des Sicherungsringes
- Teilsägezahnung an der Unterseite der Klinge zum durchtrennen von Seilen
- Schälöffner in der Klinge
- Griff aus Poyamid-Fiberglas, wasserfest
- **Ausstattung:**
  - Signalpfeife im Griff
  - Kunststoffkordel

Farbe	Bestell-Nr.	€/Stück
blau/grau	13 002 75	18,85
orange/grau	13 002 76	18,85
rot/braun	13 002 77	18,85
grün/braun	13 002 78	18,85



### Taschenmesser Opinel No.9 DIY

- Material Klinge: Sandvik-Stahl 12C27, rostfrei
- Rockwellhärte Klinge: 54-55 HRC
- Klingenlänge (mm): 80
- Grifflänge (mm): 120
- Gesamtlänge (mm): 200
- Gewicht (g): 60
- Klinge arretiert durch drehen des Sicherungsringes
- Abisolierer und Fadenschneider an der Klingenseite
- Griff aus Poyamid-Fiberglas, Wasserfest, mit integrierten Bits Schlitz und Kreuzschlitz
- **Ausstattung:**
  - Magnetischer Bithalter am Griffende

Farbe	Bestell-Nr.	€/Stück
grau	13 002 80	15,70
gelb	13 002 79	15,70



### Taschenmesser Opinel

- Material Klinge: Edelstahl, rostfrei
- Rockwellhärte Klinge: 57-58 HRC
- Klinge arretiert durch Drehen des Sicherungsringes
- Griff aus Hartholz, wasserfest

Typ	Klingenlänge [mm]	Grifflänge [mm]	Gesamtlänge [mm]	Gewicht [g]	Bestell-Nr.	€/Stück
No. 07	77	100	177	36	13 001 82	8,82
No. 08	85	110	195	47	13 000 10	8,10
No. 09	90	120	210	58	13 001 85	10,21
No. 10	100	130	230	68	13 001 83	12,22



### Taschenmesser 53022

- Material Klinge: Damast, 67-lagig, rostfrei
- Rockwellhärte Klinge: 56-58 HRC
- Klingenlänge (mm): 82
- Grifflänge (mm): 104
- Gesamtlänge (mm): 186
- Gewicht (g): 49
- Klinge arretiert im geöffneten Zustand
- Griffschalen aus Olivenholz gemasert
- **Ausstattung:**
  - Aufbewahrungsbox mit Magnetverschluss

Bestell-Nr.	€/Stück
13 003 05	53,55



### Gürtelmesser Puma 335615

- Material Klinge: Edelstahl AN58, rostfrei
- Rockwellhärte Klinge: 57 HRC
- Klingenlänge (mm): 150
- Grifflänge (mm): 135
- Gesamtlänge (mm): 285
- Gewicht (g): 465
- Klinge-Rückenstärke (mm): 5,3
- Griffschalen Bocote-Holz mit Fingermulden
- **Ausstattung:**
  - Fangriemenöse mit Sicherungsschnur
  - Lederscheide mit Feuerstarter in abnehmbarer Scheide

Bestell-Nr.	€/Stück
13 002 09	140,63



### Taschenmesser 136909

- Material Klinge: Stahl 7Cr17, rostfrei
- Rockwellhärte Klinge: 52-54 HRC
- Klingenlänge (mm): 70
- Grifflänge (mm): 89
- Gesamtlänge (mm): 169
- Gewicht (g): 63



- Klinge arretiert im geöffneten Zustand
- Einhandbedienung, Klinge wird über Daumenpin geöffnet
- Griffschalen Edelstahlplatinen in Regenbogenoptik
- **Ausstattung:**
  - Gürtelclip

Bestell-Nr.	€/Stück
13 002 66	24,97



### Gürtelmesser 102913

- Material Klinge: Damaszener 81-lagig, Kern Edelstahl AISI420, rostfrei
- Rockwellhärte Klinge: 52-54 HRC
- Klingenlänge (mm): 121
- Grifflänge (mm): 124
- Gesamtlänge (mm): 245
- Gewicht (g): 325
- Griffschalen aus Rosenholz mit Fingermulden und Handschutz
- **Ausstattung:**
  - Stecklederscheide

Bestell-Nr.	€/Stück
13 001 88	53,95



### Gürtelmesser 303113

- Material Klinge: Edelstahl AISI 440C, rostfrei
- Rockwellhärte Klinge: 57-59 HRC
- Klingenlänge (mm): 129
- Grifflänge (mm): 122
- Gesamtlänge (mm): 237
- Gewicht (g): 278
- Handschutz aus Aluminium
- Griffschalen Hirschhorn
- **Ausstattung:**
  - Riemenöse
  - Lederscheide

Bestell-Nr.	€/Stück
13 003 06	196,88



### Gürtelmesser Helle 164809

- Material Klinge: Sandvik-Stahl 12C27, rostfrei
- Rockwellhärte Klinge: 54-55 HRC
- Klingenlänge (mm): 93
- Grifflänge (mm): 105
- Gesamtlänge (mm): 198
- Gewicht (g): 145
- Griff aus Birkenholz mit Fingerschutz
- **Ausstattung:**
  - Stecklederscheide mit Gürtelschlaufe

Bestell-Nr.	€/Stück
13 001 86	53,44



### Gürtelmesser 53052

- Material Klinge: Edelstahl AISI 440C, rostfrei
- Rockwellhärte Klinge: 57-59 HRC
- Klingenlänge (mm): 105
- Grifflänge (mm): 135
- Gesamtlänge (mm): 235
- Gewicht (g): 269
- Griffschalen Cocobolo Holz
- **Ausstattung:**
  - Lederscheide
  - Geschenkbox

Bestell-Nr.	€/Stück
13 002 56	36,56





### Gürtelmesser 53029

- Material Klinge: Edelstahl AISI 440C, rostfrei
- Rockwellhärte Klinge: 57 HRC
- Klingenlänge (mm): 72
- Grifflänge (mm): 88
- Gesamtlänge (mm): 160
- Gewicht (g): 122
- Klinge, nach außen gewöbt (Drop-Point)
- Daumenriffelung am Klingenrücken
- Griffschalen Sandelholz mit Fingermulde
- **Ausstattung:**
  - Lederscheide
  - Fangriemenöse
  - Geschenkbox

Bestell-Nr.	€/Stück
13 002 53	36,56



### Gürtelmesser 55037

- Material Klinge: Edelstahl AISI 420C, rostfrei
- Rockwellhärte Klinge: 52-54 HRC
- Klingenlänge (mm): 98
- Grifflänge (mm): 110
- Gesamtlänge (mm): 208
- Gewicht (g): 158
- Klinge, nach außen gewöbt (Drop-Point)
- Handschutz aus Edelstahl
- Griffschalen Kunststoff G10
- **Ausstattung:**
  - Riemenöse
  - Lederscheide

Bestell-Nr.	€/Stück
13 002 59	28,35



### Gürtelmesser 134510

- Material Klinge: Sandvik-Stahl 12C27, rostfrei
- Rockwellhärte Klinge: 54-55 HRC
- Klingenlänge (mm): 105
- Grifflänge (mm): 120
- Gesamtlänge (mm): 225
- Gewicht (g): 117
- Griff Gummi
- **Ausstattung:**
  - Griff und Köcherscheide

Bestell-Nr.	€/Stück
13 001 99	12,60



### Neck-Knife Messer 55040

- Material Klinge: Edelstahl AISI 420C, rostfrei
- Rockwellhärte Klinge: 52-54 HRC
- Klingenlänge (mm): 103
- Grifflänge (mm): 125
- Gesamtlänge (mm): 228
- Gewicht (g): 167
- Griff handgeschmiedet, Edelstahl gedreht
- **Ausstattung:**
  - Lederscheide mit Gürtelschlaufe
  - Fangriemenöse
  - Kugelhülle

Bestell-Nr.	€/Stück
13 002 60	12,92



### Neck-Knife Messer 55041

- Material Klinge: Edelstahl AISI 420C, rostfrei
- Rockwellhärte Klinge: 52-54 HRC
- Klingenlänge (mm): 45
- Grifflänge (mm): 55
- Gesamtlänge (mm): 20
- Gewicht (g): 46
- Daumenriffelung am Klingenrücken
- Griffschalen Kunststoff G10 mit Fingermulde
- Schlitzschraubendreher am Griffende
- **Ausstattung:**
  - Hartplastikscheide
  - Kugelhülle zu tragen um den Hals

Bestell-Nr.	€/Stück
13 002 61	16,07



### Rettungsmesser 528612

- Material Klinge: Stahl 440, rostfrei
- Rockwellhärte Klinge: 57 HRC
- Klingenlänge (mm): 92
- Grifflänge (mm): 121
- Gesamtlänge (mm): 213
- Gewicht (g): 205
- Klinge arretiert im geöffneten Zustand
- Daumenpin beidseitig, dadurch für Rechts- und Linkshänder geeignet
- Griffschalen Kunststoff mit Fingermulden
- **Ausstattung:**
  - Glasbrecher
  - Gurtschneider

Bestell-Nr.	€/Stück
13 000 14	20,59



### Rettungsmesser PUMA 33811

- Material Klinge: Edelstahl AISI 420, rostfrei
- Rockwellhärte Klinge: 52-54 HRC
- Klingenlänge (mm): 82
- Grifflänge (mm): 120
- Gesamtlänge (mm): 202
- Gewicht (g): 156
- Klinge arretiert im geöffneten Zustand
- Einhandbedienung, Klinge wird über Daumenpin geöffnet
- Griffschalen Aluminium mit Fingermulden
- **Ausstattung:**
  - Glasbrecher
  - Gurtschneider
  - Gürtelclip

Bestell-Nr.	€/Stück
80 857 67	15,75



### Rettungsmesser 226912

- Material Klinge: Edelstahl AISI 420, rostfrei
- Rockwellhärte Klinge: 52-54 HRC
- Klingenlänge (mm): 86
- Grifflänge (mm): 124
- Gesamtlänge (mm): 210
- Gewicht (g): 191
- Klinge arretiert im geöffneten Zustand
- Einhandbedienung, Klinge wird über Daumenpin geöffnet
- Daumenpin beidseitig, dadurch für Rechts- und Linkshänder geeignet
- Griffschalen Edelstahl mit Kunststoffeinlagen
- **Ausstattung:**
  - Glasbrecher
  - Gurtschneider
  - Gürtelclip

Bestell-Nr.	€/Stück
13 008 11	13,75



### Rettungsmesser Puma 304812

- Material Klinge: Stahl 3Cr13Mov, rostfrei
- Rockwellhärte Klinge: 52-54 HRC
- Klingenlänge (mm): 90
- Grifflänge (mm): 120
- Gesamtlänge (mm): 212
- Gewicht (g): 155
- Klinge arretiert im geöffneten Zustand
- Daumenpin beidseitig, dadurch für Rechts- und Linkshänder geeignet
- Griffschalen Edelstahl/Kunststoff in Stone Wash Optik mit Fingermulden
- **Ausstattung:**
  - Glasbrecher
  - Gurtschneider
  - Gürtelclip
  - Geschenkverpackung

Bestell-Nr.	€/Stück
13 000 13	20,48



### Rettungsmesser Puma 319911

- Material Klinge: Edelstahl AISI 420, rostfrei
- Rockwellhärte Klinge: 52-54 HRC
- Klingenlänge (mm): 84
- Grifflänge (mm): 117
- Gesamtlänge (mm): 201
- Gewicht (g): 121
- Klinge mit Wellenschliff, arretiert im geöffneten Zustand
- Einhandbedienung, Klinge wird über Daumenpin geöffnet
- Daumenpin beidseitig, dadurch für Rechts- und Linkshänder geeignet
- Griffschalen Aluminium
- **Ausstattung:**
  - Glasbrecher
  - Gurtschneider
  - Gürtelclip
  - Geschenkbox

Bestell-Nr.	€/Stück
13 001 81	21,65

### Taschenmesser-Etui

- Mit Gürtelschlaufe, eingeschnitten
- Druckknopfverschluss



Klingenlänge (mm)	Farbe	Bestell-Nr.	€/Stück
110	braun	13 002 41	8,02
130	braun	13 002 42	9,95
110	schwarz	13 002 43	8,02
130	schwarz	13 002 44	8,38

### Messerschärfer 294300

- 1 Schleifstein
- In wenigen Zügen mit optimalem Schleifwinkel immer ein scharfes Messer
- Schutzbügel zur Verhinderung von Verletzungen (mm): 86
- Länge (mm): 102
- Gesamtlänge (mm): 196
- Gewicht (g): 43

Bestell-Nr.	€/Stück
13 002 49	13,79



### Messerschärfer 290008

- 4 Schleifsteine: Tungs-Carbide, Keramik, Keramikstab, diamantbeschichteter Stab
- Diamantbeschichteter Stab schwenkbar zum Abziehen von glatten Klingen und Wellenschliffklingen
- Länge (mm): 100
- Gewicht (g): 120

Bestell-Nr.	€/Stück
13 001 94	19,01



### Messerschärfer Chantry

- 2 Schleifsteine: Metzgerstahl
- Schleifsteine voreingestellt, Messer werden automatisch im korrekten Winkel eingeführt und auf beiden Seiten gleichmäßig geschliffen
- Für Messer mit glatter Schnittkante oder Wellenschliff
- Plattform: Stahl
- Maße L x B x H (mm): 114 x 38 x 127

Bestell-Nr.	€/Stück
13 000 19	52,60



### Mini-Tool Gerber 185208

- Material: Stahl
- Grifflänge (mm): 115
- Gesamtlänge (mm): 110
- **Anzahl Werkzeuge: 6**
  1. Schraubendreher Schlitz 26 g
  2. Schraubendreher Kreuzschlitz
  3. Flaschenöffner
  4. Dosenöffner
  5. Nagelzieher
  6. Drahtschneider
- Schlüsselanhänger

Bestell-Nr. €/Stück  
**13 002 08 6,32**



### Mini-Tool 55058

- Material Korpus: Edelstahl AISI 420C, rostfrei
- Länge (mm): 76
- Gewicht (g): 19
- **Anzahl Werkzeuge: 6**
  1. Nagelzieher/Hebewerkzeug
  2. Sechskantschlüssel 8
  3. Sechskantschlüssel 10
  4. Sechskantschlüssel 12
  5. Flaschenöffner
  6. Messskala
- **Ausstattung:**
  - Schlüsselring mit Öse

Bestell-Nr. €/Stück  
**13 002 68 3,78**



### Mini-Tool 55059

- Material Korpus: Edelstahl AISI 420C, rostfrei
- Länge (mm): 73
- Gewicht (g): 16
- **Anzahl Werkzeuge: 9**
  1. Nagelzieher/Hebewerkzeug
  2. Sechskantschlüssel 6
  3. Sechskantschlüssel 8
  4. Sechskantschlüssel 10
  5. Sechskantschlüssel 12
  6. Sechskantschlüssel 14
  7. Flaschenöffner
  8. Messskala
  9. Speichenschlüssel
- **Ausstattung:**
  - Schlüsselring mit Öse

Bestell-Nr. €/Stück  
**13 002 69 3,78**



### Mini-Tool 55060

- Material Korpus: Edelstahl AISI 420C, rostfrei
- Länge (mm): 46
- Gewicht (g): 11
- **Anzahl Werkzeuge: 7**
  1. Schraubendreher
  2. Sägezahnscneider
  3. Sechskantschlüssel 6
  4. Sechskantschlüssel 8
  5. Sechskantschlüssel 10
  6. Flaschenöffner
  7. Messskala
- **Ausstattung:**
  - Schlüsselring mit Öse

Bestell-Nr. €/Stück  
**13 002 70 3,78**



### Multi-Tool 108200

- Material Korpus: Edelstahl 420HC
- Geschlossene Länge (mm): 114
- Klingenlänge (mm): 61
- Gewicht (g): 373
- **Anzahl Werkzeuge: 7**
  1. Zange mit Drahtschneider
  2. Messer 420HC
  3. Säge
  4. Schraubendreher Kreuzschlitz
  5. Flaschenöffner
  7. Messskala
- Holster/Nylon mit 11 Bits

Bestell-Nr. €/Stück  
**13 001 65 17,85**



### Multi-Tool Puma 300200

- Material Korpus: Aluminium
- Geschlossene Länge (mm): 105
- Klingenlänge (mm): 60
- Gewicht (g): 261
- **Anzahl Werkzeuge: 9**
  1. Zange mit Drahtschneider
  2. Messer 420HC
  3. Säge
  4. Schraubendreher Schlitz
  5. Flaschenöffner/Schraubendreher Kreuzschlitz
  6. Feile
  7. Flaschenöffner
  8. Dosenöffner
  9. Messskala
- Holster/Nylon

Bestell-Nr. €/Stück  
**13 001 66 19,08**



### Multi-Tool 53025

- Material Korpus: Edelstahl 2CR13
- Geschlossene Länge (mm): 105
- Klingenlänge (mm): 76
- Gewicht (g): 242
- **Anzahl Werkzeuge: 8**
  1. Spitzzange mit Federbetätigung und Kabelschneider
  2. Messer 420 HC
  3. Klinge mit Sägezahnung
  4. Schraubendreher Schlitz
  5. Schraubendreher Phillips
  6. Ahle
  7. Feile
  8. Dosenöffner mit Abisolierkerbe
- **Ausstattung:**
  - Fangriemenöse
  - Holster/Nylon

Bestell-Nr. €/Stück  
**13 002 65 28,03**



### Multi-Tool Puma 313800

- Material Korpus: Edelstahl 420HC, rostfrei
- Geschlossene Länge (mm): 102
- Klingenlänge (mm): 63
- Gewicht (g): 221
- **Anzahl Werkzeuge: 8**
  1. Spitzzange
  2. Messer 420 HC
  3. Klinge mit Sägezahnung
  4. Flaschenöffner
  5. Maßstab
  6. Schraubendreher Sechskant
  7. Kapselheber
  8. Feile
- **Ausstattung:**
  - Holster/Nylon

Bestell-Nr. €/Stück  
**13 002 73 19,60**



### Multitool 107600, 3-teilig

- Material Korpus: Edelstahl 420HC mit Pakkaholz
- Geschlossene Länge (mm): 103
- Klingenlänge (mm): 53
- Gewicht (g): 284
- **Anzahl Werkzeuge: 8**
  1. Zange mit Drahtschneider
  2. Messer 420HC
  3. Säge
  4. Schraubendreher Kreuzschlitz
  6. Flaschenöffner
  7. Feile
  8. Außenseckschlüssel
- Holster/Leder mit 10 Bits

Bestell-Nr. €/Set  
**13 008 77 26,33**



### Multi-Tool Gerber 193000

- Material Korpus: Edelstahl 420HC
- Länge geschlossen (mm): 100
- Klingenlänge (mm): 53
- Gewicht (g): 273
- **Anzahl Werkzeuge: 9**
  1. Spitzzange mit Drahtschneider
  2. Messer 420HC
  3. Messer 420HC, mit Wellenschliff
  4. Säge
  5. Schere
  6. Schraubendreher Schlitz
  7. Schraubendreher Kreuzschlitz
  8. Flaschenöffner
  9. Dosenöffner
- **Ausstattung:**
  - Holster/Nylon

Bestell-Nr. €/Stück  
**13 001 67 40,99**



### Multi-Tool 572300

- Material Korpus: Edelstahl 420 HC, rostfrei
- Geschlossene Länge (mm): 103 mm
- Klingenlänge (mm): 71 mm
- Gewicht (g): 340 g
- **Anzahl Werkzeuge: 10**
  1. Spitzzange mit Federbetätigung und Kabelschneider
  2. Messer 420HC
  3. Klinge mit Sägezahnung
  4. Klinge mit Wellenschliff
  5. Schraubendreher Kreuzschlitz
  6. Kapselheber mit Schraubendreher
  7. Schere | 8. Ahle | 9. Feile
  10. Dosenöffner mit Schraubendreher
- **Ausstattung:**
  - Fangriemenöse
  - Holster/Nylon mit Gürtelschlaufe

Bestell-Nr. €/Stück  
**13 002 72 38,03**



### Multi-Tool Sidekick

- Material Korpus: Edelstahl 420HC
- Geschlossene Länge (mm): 97
- Klingenlänge (mm): 66
- Gewicht (g): 198,4
- **Anzahl Werkzeuge: 14**
  1. Spitzzange mit Federbetätigung
  2. Normale Zange mit Federbetätigung
  3. Drahtschneider
  4. Messer 420HC
  5. Messer-Wellenschliff 420HC
  6. Säge
  7. Holz/Metallfeile
  8. Schraubendreher klein
  9. Schraubendreher groß
  10. Schraubendreher Kreuzschlitz
  11. Lineal (254 mm)
  12. Kapselheber
  13. Dosenöffner
  14. Abisolierklinge
- **Ausstattung:**
  - Anhängeöse
  - Befestigungsclip
  - Karabiner
  - Holster/Nylon

Bestell-Nr.	€/Stück
13 001 40	57,85



### Multi-Tool Bond

- Material Korpus: Edelstahl 420HC
- Geschlossene Länge (mm): 100
- Klingenlänge (mm): 66
- Gewicht (g): 176
- **Anzahl Werkzeuge: 14**
  1. Spitzzange
  2. Normale Zange
  3. Drahtschneider
  4. Hartdrahtschneider
  5. Messer 420HC
  6. Holz/Metallfeile
  7. Schraubendreher klein
  8. Schraubendreher groß
  9. Schraubendreher Kreuzschlitz
  10. Lineal (100 mm)
  11. Kapselheber
  12. Dosenöffner
  13. Abisolierklinge
  14. Ahle mit Öse
- **Ausstattung:**
  - Holster/Nylon

Bestell-Nr.	€/Stück
13 001 42	50,23



### Multi-Tool Rebar

- Material Korpus: Edelstahl 420HC
- Geschlossene Länge (mm): 100
- Klingenlänge (mm): 74
- Gewicht (g): 189,9
- **Anzahl Werkzeuge: 17**
  1. Spitzzange
  2. Normale Zange
  3. Drahtschneider mit Wechselklinge
  4. Litzendrahtschneider
  5. Crimpzange
  6. Messer 420HC
  7. Messer-Wellenschliff 420HC
  8. Säge
  9. Kreuzziebfeile
  10. Schraubendreher klein
  11. Schraubendreher groß
  12. Schraubendreher Kreuzschlitz
  13. Lineal (200 mm)
  14. Kapselheber
  15. Dosenöffner
  16. Abisolierklinge
  17. Ahle mit Öse
- **Ausstattung:**
  - Anhängeöse
  - Holster/Nylon

Bestell-Nr.	€/Stück
13 001 41	69,52



13 001 43

### Multi-Tool Wave Plus

- Material Korpus: Edelstahl 420HC
- Geschlossene Länge (mm): 100
- Klingenlänge (mm): 73,7
- Gewicht (g): 241
- **Anzahl Werkzeuge: 17**
  1. Spitzzange
  2. Normale Zange
  3. Drahtschneider Premium mit Wechselklinge
  4. Hartdrahtschneider Premium mit Wechselklinge
  5. Messer 420HC
  6. Messer-Wellenschliff 420HC
  7. Säge
  8. Schere
  9. Holz/Metallfeile
  10. Feile diamantbeschichtet
  11. Schraubendreher mittel
  12. Lineal (190 mm)
  13. Bitthalter groß
  14. Bitthalter klein
  15. Kapselheber
  16. Dosenöffner
  17. Abisolierklinge
- **Ausstattung:**
  - Anhängeöse
  - Kreuz- und Flachsclitz-Uhrmacherschraubendreher Bit
  - Kreuzschlitz Nr. 1+2 Bit
  - Holster/Nylon

Farbe	Bestell-Nr.	€/Stück
silber	13 001 43	103,35
schwarz	13 001 44	103,35



13 001 44



### Multi-Tool Super Tool 300

- Material Korpus: Edelstahl 420HC
- Geschlossene Länge: 115 mm
- Klingenlänge: 81,3 mm
- Gewicht: 272 g
- **Anzahl Werkzeuge: 19**
  1. Spitzzange
  2. Normale Zange
  3. Litzendrahtschneider
  4. Crimpzange
  5. Messer 420HC
  6. Messer-Wellenschliff 420HC
  7. Säge
  8. Kreuzziebfeile
  9. Drahtschneider 1540 mm, auswechselbar

10. Hartdrahtschneider 1540 mm, auswechselbar
11. Schraubendreher Schlitz 5/16" (8 mm)
12. Schraubendreher Schlitz 7/32" (5,5 mm)
13. Schraubendreher Schlitz 1/8" (3,2 mm)
14. Schraubendreher Kreuzschlitz
15. Lineal (220 mm)
16. Kapselheber
17. Dosenöffner
18. Abisolierklinge
19. Ahle mit Öse

- **Ausstattung:**
  - Anhängeöse
  - Holster/Nylon

Bestell-Nr.	€/Stück
13 001 45	83,85



## Multi-Tool Charge Plus TTI

- Material Korpus: Edelstahl 420HC
- Geschlossene Länge (mm): 100
- Klingenlänge (mm): 73,7
- Gewicht (g): 252
- **Anzahl Werkzeuge: 19**
  1. Spitzzange
  2. Normale Zange
  3. Drahtschneider Premium mit Wechselklinge
  4. Presszange
  5. Hartdrahtschneider Premium mit Wechselklinge
  6. Messer S30V®
  7. Messer-Wellenschliff 420HC
  8. Säge
  9. Schere
  10. Holz/Metallfeile
  11. Feile Diamantbeschichtet
  12. Schraubendreher mittel
  13. Schneidhaken
  14. Lineal (190 mm)
  15. Bitthalter groß
  16. Bitthalter klein
  17. Kapselheber
  18. Dosenöffner
  19. Abisolierklinge

- **Ausstattung:**
  - Griffe aus Titan
  - Anhängeöse fest
  - Anhängeöse mit Schnellverschluss Farbe
  - Befestigungsclip
  - Kreuz- und Flachsclitz-Uhrmacherschraubendreher Bit
  - Kreuzschlitz Nr. 1 + 2 Bit
  - Schlitz Nr. 3 + 4,5 mm Bit
  - Torx Nr.15 Bit
  - Sechskant 1,5 + 2 + 2,5 + 3 + 3,5 Bit
  - Vierkant 2 + 3 Bit
  - Holster/Nylon

Bestell-Nr.	€/Stück
<b>13 001 46</b>	<b>155,35</b>



## Multi-Tool Skeetool

- Material Korpus: Edelstahl 420HC
- Geschlossene Länge (mm): 100
- Klingenlänge (mm): 66
- Gewicht (g): 142
- **Anzahl Werkzeuge: 7**
  1. Spitzzange
  2. Normale Zange
  3. Drahtschneider
  4. Hartdrahtschneider
  5. Messer mit Kombiklinge 420HC
  6. Bitthalter
  7. Kapselheber
- **Ausstattung:**
  - Griffe aus Aluminium
  - Befestigungsclip
  - Schlitz 3/16" ind 1/4" Bit
  - Kreuzschlitz Nr. 1 + 2 Bit
  - Holster/Nylon

Bestell-Nr.	€/Stück
<b>13 001 47</b>	<b>69,50</b>



## Klapp-Messer Skeetool KBX

- Material Korpus: Edelstahl 420HC
- Geschlossene Länge (mm): 89
- Klingenlänge (mm): 66
- Gewicht (g): 42,5
- **Anzahl Werkzeuge: 2**
  1. Messer 420HC
  2. Flaschenöffner
- **Ausstattung:**
  - Griffe aus Aluminium
  - Befestigungsclip
  - Schlitz 3/16" ind 1/4" Bit
  - Kreuzschlitz Nr. 1 + 2 Bit

Farbe	Bestell-Nr.	€/Stück
silber	<b>13 001 49</b>	<b>36,40</b>
schwarz	<b>13 001 48</b>	<b>36,40</b>



13 001 51



13 001 50

## Klapp-Messer Free K2

- Material Korpus: Edelstahl 420HC
- Geschlossene Länge (mm): 115
- Klingenlänge (mm): 84
- Gewicht (g): 138,9
- **Anzahl Werkzeuge: 8**
  1. Messer mit Kombiklinge 420HC
  2. Paketöffner
  3. Schraubendreher Philips
  4. Schraubendreher Schlitz mittel
  5. Schraubendreher Schlitz fein
  6. Kapselheber
  7. Nagelheber
  8. Ahle mit Öse
- **Ausstattung:**
  - Griffe aus Aluminium
  - Befestigungsclip abnehmbar

Farbe	Bestell-Nr.	€/Stück
silber	<b>13 001 51</b>	<b>81,09</b>
schwarz	<b>13 001 50</b>	<b>81,09</b>



13 001 53



13 001 52

## Klapp.Messer Free K4

- Material Korpus: Edelstahl 420HC
- Geschlossene Länge (mm): 115
- Klingenlänge (mm): 84
- Gewicht (g): 155,9
- **Anzahl Werkzeuge: 9**
  1. Messer 420HC
  2. Paketöffner
  3. Schraubendreher Philips
  4. Schraubendreher Schlitz mittel
  5. Schraubendreher Schlitz fein
  6. Kapselheber
  7. Nagelheber
  8. Schere
  9. Ahle mit Öse
- **Ausstattung:**
  - Griffe aus Aluminium
  - Befestigungsclip abnehmbar

Farbe	Bestell-Nr.	€/Stück
silber	<b>13 001 53</b>	<b>87,85</b>
schwarz	<b>13 001 52</b>	<b>87,85</b>





**1** **Hammertacker**

- Robustes Vollmetall
- Rutschfester Griff für sicheres Arbeiten
- Integrierter Klammerschieber zum schnellen Nachladen
- **J-044:**
  - Große Ladekapazität für weniger Ladevorgänge
  - Breite Prallplatte für optimalen Oberflächenschutz
  - Gut sichtbare Klammernfüllstandsanzeige
- **J-055:**
  - Große Ladekapazität für weniger Ladevorgänge
  - Breite, bewegliche Prallplatte für optimalen Oberflächenschutz
  - Erhöhte Schlagkraft dank hohem Eigengewicht
  - Eine zusätzliche Kraftübersetzung garantiert müheloses Eintreiben von Klammern bis 14 mm

ab **20,22 €** /Stück  
Bestell-Nr. 80 863 66

Typ	Klammertyp	Bestell-Nr.	€/Stück
J-022	H – max. 6 mm	80 863 66	20,22
J-033	G – max. 10 mm	80 863 67	32,77
J-044	G – max. 12 mm	80 863 68	52,78
J-055	G – max. 14 mm	80 863 69	64,49

**2** **Heißluftgebläse HG 2120 E, 2200 W**

- Temperaturbereich (°C): 80-630
- Temperaturstufen: 3
- Luftmenge (l/min.): 150-500
- Heizung: Keramik
- Thermo­sicherung: Ja

**55,84 €** /Stück  
Bestell-Nr. 80 843 48

## Handtacker J-13 worker

- Kunststoff-Gehäuse
- Metallhebel mit Griffverriegelung
- Klammersichtfenster
- Verarbeitet:
  - Feindrahtklammern A (53), 4-10 mm



Bestell-Nr. €/Stück  
**80 028 82 8,94**

## Handtacker J-17 dual worker

- Kunststoff-Gehäuse mit Softgrip-Hebel
- Schlagkraftregulierung
- Easy-Shift Verstellung: Einfacher Wechsel zwischen Feindraht- und Flachdrahtklammern
- Klammersichtfenster
- Hebelarretierung
- Verarbeitet:
  - Feindrahtklammern A (53), 6-14 mm
  - Flachdrahtklammern D (53), 6-14 mm



Bestell-Nr. €/Stück  
**80 026 71 23,20**

## Handtacker J-25 metal power

- Kleiner Profittacker
- Zinkdruckguss-Gehäuse mit ergonomischem Softgrip-Hebel
- Griffverriegelung
- Easy-Shift Verstellung: Einfacher Wechsel zwischen Feindraht- und Flachdrahtklammern
- Klammersichtfenster
- Verarbeitet:
  - Feindrahtklammern A (53), 6-10 mm
  - Flachdrahtklammern D (53F), 4-10 mm



Bestell-Nr. €/Stück  
**80 028 83 20,22**

## Handtacker J-27 dual power

- Aluminium-Gehäuse mit ergonomischem Softgrip-Hebel
- Griffverriegelung
- Schlagkraftregulierung
- Easy-Shift Verstellung: Einfacher Wechsel zwischen Feindraht- und Flachdrahtklammern
- Klammersichtfenster
- Verarbeitet:
  - Feindrahtklammern A (53), 6-14 mm
  - Flachdrahtklammern D (53F), 6-14 mm



Bestell-Nr. €/Stück  
**80 028 84 25,46**

## Handtacker J-29 high performer

- Großer Profittacker
- Zink-Druckguss-Gehäuse mit ergonomischem Softgrip-Hebel
- Griffverriegelung
- Schlagkraftregulierung
- Easy-Shift Verstellung: Einfacher Wechsel zwischen Feindraht- und Flachdrahtklammern
- Lange Nase für präzises Arbeiten
- Distanzanschlag für paralleles Tackern in einer Klammerreihe
- Klammersichtfenster



- Verarbeitet:
  - Feindrahtklammern A (53), 6-14 mm
  - Flachdrahtklammern D (53F), 6-14 mm
  - Nägel E (J), 14 + 16 mm

Bestell-Nr. €/Stück  
**80 028 85 31,42**

## Elektrotacker J-105, 1200 W

- Schlagkräfteeinstellung: Ja
- Klammersichtfenster: Ja
- Klammerverarbeitung
- Nägel/Typ (mm): E (16)
- Feindrahtklammern/Typ (mm): A (6 - 14)
- Impulsfolge (min.): 20



Bestell-Nr. €/Stück  
**80 849 88 59,76**

## Elektrotacker J-165 EAD, 1700 W

- Schlagkräfteeinstellung: Ja
- Klammersichtfenster: Ja
- Klammerverarbeitung
- Nägel/Typ (mm): E (16 - 19)
- Feindrahtklammern/Typ (mm): A (8 - 20)
- Impulsfolge (min.): 20



Bestell-Nr. €/Stück  
**80 150 32 127,58**

## Elektrotacker J-165 EC, 1700 W

- Schlagkräfteeinstellung: Ja
- Klammersichtfenster: Ja
- Klammerverarbeitung
- Nägel/Typ (mm): E (16 - 25)
- Schmalrückenklammern/Typ (mm): C (15 - 26)
- Impulsfolge (min.): 20



Bestell-Nr. €/Stück  
**80 150 33 136,77**

## Feindrahtklammer A 53

- Verzinkt

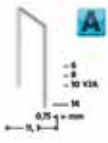

Typ	VPE	€/VPE	Bestell-Nr.
53/6	2000	<b>3,22</b>	<b>80 118 19</b>
53/6	5000	<b>5,41</b>	<b>80 118 43</b>
53/8 superhart	2000	<b>4,14</b>	<b>80 118 20</b>
53/8 superhart	5000	<b>6,42</b>	<b>80 118 44</b>
53/10 superhart	5000	<b>8,21</b>	<b>80 130 20</b>
53/14 superhart	1000	<b>2,59</b>	<b>80 118 21</b>
53/14 superhart	5000	<b>9,34</b>	<b>80 118 45</b>

## Feindrahtklammer H 37

- Verzinkt

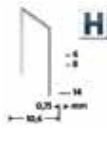

Typ	VPE	€/VPE	Bestell-Nr.
37/6 superhart	5000	<b>5,33</b>	<b>80 130 28</b>
37/8 superhart	2000	<b>2,76</b>	<b>80 118 36</b>
37/14 superhart	1000	<b>2,20</b>	<b>80 118 38</b>

## Flachdrahtklammern D 53F

- Verzinkt



Typ	VPE	Bestell-Nr.	€/VPE
53 F/6	1200	<b>80 026 74</b>	<b>2,76</b>
53 F/8	1200	<b>80 026 75</b>	<b>2,99</b>
53 F/10	600	<b>80 026 77</b>	<b>1,83</b>
53 F/12	600	<b>80 026 78</b>	<b>2,04</b>
53 F/14	600	<b>80 026 79</b>	<b>2,23</b>

## Schmalrückenklammer C 4

- Verzinkt



Typ	VPE	€/VPE	Bestell-Nr.
4/18	2000	<b>4,65</b>	<b>80 130 23</b>
4/18 V2A	1100	<b>14,27</b>	<b>80 150 35</b>
4/23	2000	<b>5,88</b>	<b>80 130 24</b>
4/26	1100	<b>3,26</b>	<b>80 150 36</b>
4/28	2000	<b>6,79</b>	<b>80 130 25</b>
4/30	1100	<b>4,70</b>	<b>80 150 38</b>

## Flachdrahtklammer G 11

- Verzinkt



Typ	VPE	€/VPE	Bestell-Nr.
11/6	1200	<b>2,66</b>	<b>80 118 33</b>
11/6	5000	<b>7,74</b>	<b>80 118 50</b>
11/8	5000	<b>8,80</b>	<b>80 130 30</b>
11/10	600	<b>1,78</b>	<b>80 118 34</b>
11/10	5000	<b>9,34</b>	<b>80 118 51</b>
11/12	600	<b>2,02</b>	<b>80 863 70</b>
11/14	600	<b>2,09</b>	<b>80 118 35</b>

## Tackernägel E J

- Verzinkt

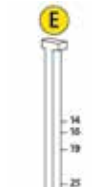

Typ	VPE	€/VPE	Bestell-Nr.
J/14	1000	<b>4,84</b>	<b>80 118 39</b>
J/16	2600	<b>8,65</b>	<b>80 130 21</b>
J/19	1000	<b>5,51</b>	<b>80 118 40</b>
J/19	2600	<b>8,95</b>	<b>80 118 48</b>
J/25	2600	<b>11,32</b>	<b>80 130 22</b>
J/30	1000	<b>7,06</b>	<b>80 118 41</b>
J/30	2600	<b>12,40</b>	<b>80 118 49</b>

## Blindnietzange N-30

- Aus Aluminium, Hebel stahlgeschmiedet, ergonomischer Griff
- Rückholfeder für einfachen Dornauswurf
- Für Aluminium-Blindnieten  $\varnothing$  2,4/3/4/5 mm, Stahlblindnieten  $\varnothing$  3 + 4 mm, Kupferblindnieten  $\varnothing$  3 + 4 mm
- Maße (L x B x H): 290 x 110 x 35 mm
- Gewicht: 513 g
- **Lieferumfang:**
  - 4 Stück Wechsel-Mundstücke



Bestell-Nr. €/Stück  
**80 026 72 28,82**

## Blindnietmutterzange N-120

- Aus Aluminium, Hebel aus Stahlblech, ergonomischer Griff
- Einstellschraube zur Hubbegrenzung
- Zur Schraubbefestigung
- **Nur für Blindnietmuttern geeignet**
- Verarbeitet Nietmittel: Für Aluminiumblindnietmuttern A6/M4, A7/M5, A9/M6, Für Stahlblindnietmuttern S6/M4, S7/M5, S9/M6
- Maße (L x B x H): 290 x 105 x 35 mm
- **Lieferumfang:**
  - 3 Stück Wechsel-Mundstücke M4, M5, M6
  - Gewindedornen-Adapter



Bestell-Nr. €/Stück  
**80 026 73 42,16**



### Heißluftgebläse, 2200 W mit Transportkoffer

- Temperaturbereich (°C): 80-630
- Temperaturstufen: 2
- Luftmenge (l/min.): 150-500
- Heizung: Keramik
- Thermosicherung: Ja
- **Lieferumfang**
- Reduzierdüse: Ja

Bestell-Nr.	€/Stück
<b>80 849 90</b>	<b>80,89</b>



### Heißluftgebläse, 2300 W

- Temperaturbereich (°C): 80-650
- Temperaturstufen: 2
- Luftmenge (l/min.): 150-500
- Heizung: Keramik
- Thermosicherung: Ja

Bestell-Nr.	€/Stück
<b>80 849 89</b>	<b>102,42</b>



### Heißluftgebläse, 2200 W mit Transportkoffer

- Temperaturbereich (°C): 80-650
- Temperaturstufen: Stufenlos
- Luftmenge (l/min.): 150-400
- Heizung: Keramik
- Thermosicherung: Ja

Bestell-Nr.	€/Stück
<b>80 849 91</b>	<b>148,83</b>



### Heißluftgebläse, 2300 W

- Temperaturbereich (°C): 50-700
- Temperaturstufen: Stufenlos
- Luftmenge (l/min.): 150-500
- Heizung: Keramik
- Motor Bürstenlos: Ja
- Thermosicherung: Ja

Bestell-Nr.	€/Stück
<b>80 858 63</b>	<b>369,80</b>



### Runddüsen

- Zum Kunststoffschweißen
- Punktgenaues Erwärmen

ø [mm]	Bestell-Nr.	€/Stück
5	<b>80 130 59</b>	<b>28,82</b>
10	<b>80 130 60</b>	<b>28,82</b>



### Winkelflachdüse 40 x 2 mm

- Reparaturarbeiten bei Bitumendächern
- Zum Schweißen von Kunststofffolien im Überlappschweißverfahren

Bestell-Nr.	€/Stück
<b>80 130 57</b>	<b>27,77</b>



### Schweißschuh

- Aufschiebbar auf Runddüse ø 10 mm
- Zum Schweißen mit Kunststoff-Schweißdraht

Bestell-Nr.	€/Stück
<b>80 130 61</b>	<b>25,99</b>



### Schweißschuh

- Zum Verarbeiten von Kunststoff-Schweißdraht bis 6 mm ø.
- Aufsteckbar auf 9 mm Reduzierdüse

Bestell-Nr.	€/Stück
<b>80 150 13</b>	<b>8,93</b>



### Reflektordüse

- Zum Lötten von Rohren und Schrumpfen von Schrumpfschläuchen

Bestell-Nr.	€/Stück
<b>80 118 08</b>	<b>6,52</b>



### Breitstrahldüse 75 mm

- Beim Trocknen, Farberfernen etc.
- Sorgt für flächige Luftverteilung

Bestell-Nr.	€/Stück
<b>80 118 07</b>	<b>6,19</b>



### Breitschlitzdüse

- Zum Planschweißen
- Aufsteckbar auf 14 mm Reduzierdüse

Bestell-Nr.	€/Stück
<b>80 150 11</b>	<b>6,48</b>



### Reduzierdüse 9 mm

- Punktgenaue Heißluft beim Entlöten und PVC-Schweißen

Bestell-Nr.	€/Stück
<b>80 118 11</b>	<b>5,40</b>



### Andrückrolle

- Für Kantenumleimer und zum Verschweißen von PVC-Planen

Bestell-Nr.	€/Stück
<b>80 150 16</b>	<b>10,63</b>



### Farbschaber-Set

#### Bestehend aus:

- Ersatzklingenhalter
- Ersatzklingen
- Farbspachtel

Bestell-Nr.	€/Set
<b>80 150 15</b>	<b>12,35</b>



### Schrumpfschlauch-Set

ø [mm]	Bestell-Nr.	€/Set
1,6-4,8	<b>80 830 28</b>	<b>2,93</b>
4-12	<b>80 150 40</b>	<b>3,98</b>



### Schrumpfschlauch-Set

- Inklusive Reflektordüse
- Schrumpfschläuche I ø 1,6-4,8 mm
- Schrumpfschläuche II ø 4,8-9,5 mm

Bestell-Nr.	€/Set
<b>80 118 16</b>	<b>10,98</b>



### Heißklebepistole, 16-200 W

- Klebeleistung (g/min.) max.: 15
- Aufheizzeit (min.): 7

Bestell-Nr.	€/Stück
<b>80 117 70</b>	<b>16,45</b>



### Heißklebepistole, 20-500 W

- Klebeleistung (g/min.) max.: 19
- Aufheizzeit (min.): 3-5
- Kabelloses Arbeiten: Ja

Bestell-Nr.	€/Stück
<b>80 117 71</b>	<b>46,08</b>



### Klebesticks

- Farbe: transparent
- Länge: 250 mm
- ø 11 mm

VPE	Bestell-Nr.	€/VPE
20	<b>80 118 17</b>	<b>8,63</b>



### Kunststoff-Schweißstäbe

- Inhalt 100 g
- Länge: 20 cm

passend für	Bestell-Nr.	€/VPE
PVC-Kunststoffe	<b>80 150 21</b>	<b>3,34</b>
HDPE-Kunststoffe	<b>80 150 22</b>	<b>3,34</b>
PP-Kunststoffe	<b>80 150 23</b>	<b>3,68</b>
ABS-Kunststoffe	<b>80 150 24</b>	<b>6,19</b>



1



## 1 Nieten-Sortiment

Bestehend aus:

- Alunieten:
  - 3 x 5 mm (100 St.)
  - 3 x 7 mm (100 St.)
  - 3 x 8 mm (80 St.)
  - 3 x 10 mm (80 St.)
  - 3 x 12 mm (70 St.)
  - 4 x 5 mm (80 St.)
  - 4 x 6 mm (80 St.)
  - 4 x 8 mm (70 St.)
  - 4 x 10 mm (60 St.)
  - 4 x 12 mm (60 St.)
- Kupfernieten:
  - 3 x 6 mm (90 St.)
  - 4 x 6 mm (70 St.)
- 1 Montageschlüssel
- 1 Handnietzange NTX

Bestell-Nr.	€/Set
<b>94 045 04</b>	<b>152,65</b>

2



## 2 Nieten-Sortiment Flipper

- Einhandbedienung
- Arbeitsbereich: Blindnieten bis  $\varnothing$  5 mm in Aluminium, Blindnieten bis  $\varnothing$  4 mm in Stahl und VA (max. Dorn- $\varnothing$  2,8mm)

Bestehend aus:

- PolyGrip Blindnieten Alu/Stahl:
  - 3,2 x 8,0 mm (100 St.)
  - 4,0 x 10,0 mm (100 St.)
  - 4,8 x 10,0 mm (100 St.)
  - 1 x Kunststoff-Koffer
- 1 x Hand-Blindniet-Setzgerät Flipper

Bestell-Nr.	€/Set
<b>80 063 40</b>	<b>99,81</b>



## Blindniet-Set Junior

- Arbeitsbereich:
  - Stahl/Edelstahl: max  $\varnothing$  4 mm
  - Aluminium max:  $\varnothing$  5 mm
- Bestehend aus:
  - Blindnietzange NTX
  - 5 Sorten ALU/Stahl Nieten PolyGrip( $\varnothing$  x L):
    - 3,2 x 8,0 mm
    - 4,0 x 10 mm
    - 4,0 x 17 mm
    - 4,8 x 10 mm
    - 4,8 x 17 mm

Bestell-Nr.	€/Set
<b>94 011 83</b>	<b>121,74</b>



## Blindniet-Muttern-Set

Bestehend aus:

- Blindnietmutter-Handgerät GBM 10
  - je 1 x Gewindedorn M4 bis M6
  - je 1 x Mundstück M4 bis M6
- Blindnietmuttern Aluminium:
  - 6 x 11,0 mm M4 (50 St.)
  - 7 x 11,5 mm M5 (50 St.)
  - 7 x 13,5 mm M5 (50 St.)
  - 9 x 15,5 mm M6 (40 St.)

Bestell-Nr.	€/Set
<b>94 002 63</b>	<b>122,25</b>



## Blindnietzange NTS

- Arbeitsbereich:
  - Stahl/Edelstahl:  $\varnothing$  4,0 mm (Dorn- $\varnothing$ . 3,0 mm)
  - Aluminium: bis  $\varnothing$  5 mm
- Maße L x B x H (mm): 271 x 71 x 30
- Gewicht (kg): 0,48
- Aus Aluminium-Druckguss

Bestell-Nr.	€/Stück
<b>80 023 78</b>	<b>31,78</b>



## Blindnietzangen NTX

- Arbeitsbereich:
  - Stahl/Edelstahl:  $\varnothing$  4,0 mm (Dorn- $\varnothing$ . 3,0 mm)
  - Aluminium: bis  $\varnothing$  5 mm
- Maße L x B x H (mm): 253 x 25 x 83 mm
- Gewicht (kg): 0,58
- Arbeitshub (mm): 8
- Aus Aluminium-Druckguss
- Mit 3 Mundstücken für 3/4/5 mm Nieten
- Mit Stahlschenkel und Übersetzung

Typ	Bestell-Nr.	€/Stück
ohne Öffnungsfeder	<b>80 098 02</b>	<b>53,10</b>
mit Öffnungsfeder	<b>80 098 03</b>	<b>54,16</b>



## Blindnietzange HN 2

- Arbeitsbereich:
  - Aluminium/Stahl/Edelstahl:  $\varnothing$  3,0-6,4 mm (Dorn- $\varnothing$ . 4,3 mm)
- Arbeitshub: 10 mm
- Maße L x B x H (mm): 577 x 119 x 50
- Gewicht (kg): 1,85
- Aus Aluminium-Druckguss
- Mit Hebelanordnung, reduziert den Kraftaufwand und bewirkt eine Abrissdämpfung

Bestell-Nr.	€/Stück
<b>80 023 79</b>	<b>216,10</b>



## Akku-Blindnietzange AccuBird®, 14,4 V, für Nieten bis $\varnothing$ 5 mm mit Transportkoffer

- Arbeitsbereich:
  - Stahl/Edelstahl: bis max.  $\varnothing$  5 mm (Dorn- $\varnothing$ . 3,2 mm)
  - Blindnieten Aluminium:  $\varnothing$  2,4-6 mm
- Setzkraft (N): 10000
- Arbeitshub (mm): 20
- Maße L x B x H (mm): 265 x 287 x 70
- Lieferumfang:
  - Mundstücke: 17/24, 17/27, 17/29, 17/32

Akku [Ah]	Bestell-Nr.	€/Stück
1 x 2,0 mit Ladegerät	<b>80 095 26</b>	<b>587,16</b>



## Akku-Blindnietzange AccuBird® Pro, 18 V mit Transportkoffer

- Arbeitsbereich:
  - Stahl/Edelstahl:  $\varnothing$  2,4-6 mm (Dorn- $\varnothing$ . 3,7 mm)
- Setzkraft (N): 13000
- Motor Bürstenlos: Ja
- Arbeitshub (mm): 25
- Maße L x B x H (mm): 278 x 300 x 68
- Lieferumfang:
  - Zusätzliche Druckbuchse für Blindnieten > 5 mm
  - Mundstücke: 17/20, 17/24, 17/27, 17/29, 17/32, 17/36, 17/40

Akku [Ah]	Bestell-Nr.	€/Stück
1 x 2,0 mit Ladegerät	<b>80 211 19</b>	<b>844,20</b>



## Akku-Blindnietzange PowerBird® Pro Gold Edition, 18 V mit Transportkoffer

- Arbeitsbereich:
  - Aluminium/Stahl/Edelstahl:  $\varnothing$  2,4-6,4 mm (Dorn- $\varnothing$ . 4,3 mm)
- Setzkraft (N): 20000
- Arbeitshub (mm): 25
- Maße L x B x H (mm): 278 x 300 x 68
- Lieferumfang:
  - Zusätzliche Druckbuchse für Blindnieten < 5 mm
  - Mundstücke: 17/32, 17/36, 17/40 und 17/45

Akku [Ah]	Bestell-Nr.	€/Stück
1 x 2,0 mit Ladegerät	<b>80 211 20</b>	<b>1.301,40</b>





### Accu-Blindnietmutterzange FireBird® Pro, 18 V mit Transportkoffer

- **Arbeitsbereich:**
  - Stahl: bis M8
  - Edelstahl: bis M6
  - Aluminium: bis M10
- **Setzkraft (N):** 15000
- **Arbeitshub (mm):** 10
- **Maße L x B x H (mm):** 294 x 304 x 68
- **Lieferumfang:**
  - 1 x Gewindedorn und Mundstücke M4, M5, M6
  - 2 x Doppelmaulschlüssel SW 24/27
  - 1 x Innensechskant-Schlüssel

Akku [Ah]	Bestell-Nr.	€/Stück
1 x 2,0 mit Ladegerät	<b>80 211 21</b>	<b>1.193,40</b>



### Accu-Blindnietmutterzange FireBird® Pro GoldEdition, 18 V mit Transportkoffer

- **Arbeitsbereich:**
  - Edelstahl: bis M10
  - Aluminium/Stahl: bis M12
- **Setzkraft (N):** 20000
- **Arbeitshub (mm):** 10
- **Setzkrafteinstellung:** Ja
- **Maße L x B x H (mm):** 294 x 304 x 68
- **Lieferumfang:**
  - 1 x Gewindedorn und Mundstücke M6, M8, M10
  - 2 x Doppelmaulschlüssel SW 24/27
  - 1 x Innensechskant-Schlüssel

Akku [Ah]	Bestell-Nr.	€/Stück
1 x 2,0 mit Ladegerät	<b>80 211 22</b>	<b>1.831,50</b>



### Ersatzakku 14,4 V

- 4,0 Ah Li-Ionen, passend für AccuBird® 14,4 V
- **Akkukapazität (Ah):** 4,0

Bestell-Nr.	€/Stück
<b>80 211 16</b>	<b>201,60</b>



### Ersatzakku 18 V, 2,0 / 4,0 Ah Li-Ion

- passend für CAS System
- **Spannung (Volt):** 18

Volt	Ah	Bestell-Nr.	€/Stück
18	2	<b>80 211 17</b>	<b>61,44</b>
18	4	<b>80 211 18</b>	<b>120,00</b>



### Ladegerät, 14,4 V

- **Akkukapazität (Ah):** 1,3-2,6
- **Ladezeit (min.):** 50-100

Bestell-Nr.	€/Stück
<b>80 023 86</b>	<b>116,16</b>



### Ladegerät CAS 18 V, Multi-Charger EU

- **Spannung (Volt):** 18
- **Ladezeit:** ca. 40 min bei 2,0Ah, ca. 80 min bei 4,0Ah
- **Gewicht:** 0,6 kg

Bestell-Nr.	€/Stück
<b>80 211 23</b>	<b>49,92</b>



### Mundstück-Universal passend für Akku-Blindnietzange AccuBird® 80 095 26 und 80 211 19

- Ersetzt fünf verschiedene Mundstückgrößen
- Passend für Blindnieten aus Aluminium, Kupfer und Stahl ø 2,4-5,0 mm, sowie aus Edelstahl bis ø 4,0 mm

Bestell-Nr.	€/Stück
<b>80 023 87</b>	<b>74,79</b>



### Futterbackensatz, 3-teilig passend für Akku-Blindnietzange 80 023 80 und 80 023 83

Bestell-Nr.	€/Satz
<b>80 023 81</b>	<b>18,96</b>



### Futterbackensatz, 3-teilig passend für Akku-Blindnietzange 80 095 26

Bestell-Nr.	€/Satz
<b>80 023 88</b>	<b>10,19</b>



### Blindnietmutterzange GBM 40-R

- **Arbeitsbereich:**
  - alle Werkstoffe: M8-M10
  - Aluminium/Stahl: bis M12
- Nur für Blindnietmuttern geeignet
- **Maße L x B x H (mm):** 211 x 148 x 43
- **Gewicht (kg):** 1,25
- **Lieferumfang:**
  - Blindnietenzange GBM 40-R
  - Mundstücke und Gewindedorne M5/M6/M8/M10
  - Montageschlüssel
  - Kunststoffkoffer

Bestell-Nr.	€/Stück
<b>80 070 99</b>	<b>326,17</b>



### Blindnietmutter-Handgerät GBM 50

- **Arbeitsbereich:**
  - alle Werkstoffe: M3-M10
  - Aluminium/Stahl: bis M12
- **Arbeitshub (mm):** 6
- **Maße L x B x H (mm):** 485 x 180 x 53
- **Gewicht (kg):** 2,4
- **Lieferumfang:**
  - Mundstücke und Gewindedorne M5/M6/M8/M10
  - Kunststoffkoffer

Bestell-Nr.	€/Stück
<b>80 211 15</b>	<b>405,32</b>



### Futterbacken Satz, 2-teilig für Blindnietzange NTX/NTX-F/NTS/ Flipper 80 098 02, 80 098 03 und 80 023 78

Bestell-Nr.	€/Satz
<b>80 098 04</b>	<b>10,79</b>





### Druckluft-Klammernagler 1XR-A16 mit Transportkoffer

- **Anwendungsgebiet:** Polstern, Dekorieren, Wandbespannungen, Hefrandmatten, Stoffe, Leder, Felle, usw.
- **Luftverbrauch:** 0,3 l/Nagelung
- **Auslöseart:** Einzelschussauslösung mit Auslösesicherung
- **Für Heftklammern:** Type A von 4-16 mm (94 161 80-94 161 89)
- **Magazinkapazität:** 125 Klammern
- **Luftanschluss:** NW 7,2
- **Arbeitsdruck:** ca. 4-7 bar

Bestell-Nr.	€/Stück
<b>82 006 44</b>	<b>69,74</b>



### Druckluft-Klammernagler 2XR-ES40 mit Transportkoffer

- **Anwendungsgebiet:** Profill Bretter, Paneele, Kleinmöbel, Draht- und Holzzäune, Möbelerückwände, Polsterungen, usw.
- **Luftverbrauch:** 0,6 l/Nagelung
- **Auslöseart:** Einzelschussauslösung mit Auslösesicherung
- **Für Heftklammern:** Type ES von 15-40 mm (94 161 97-94 162 06)
- **Magazinkapazität:** 100 Klammern
- **Luftanschluss:** NW 7,2
- **Arbeitsdruck:** ca. 4-7 bar

Bestell-Nr.	€/Stück
<b>82 006 48</b>	<b>88,93</b>



### Druckluft-Stauchkopfnagler 2XR-J50 mit Transportkoffer

- **Anwendungsgebiet:** Zierleisten, Fußbodenleisten, Deckenleisten, Hohlkehlleisten, Glasleisten, usw.
- **Luftverbrauch:** 0,6 l/Nagelung
- **Auslöseart:** Einzelschussauslösung mit Auslösesicherung
- **Für Stauchkopfnägel (Brads):** Type J von 16-50 mm (94 162 08-94 162 22)
- **Magazinkapazität:** 100 Nägel
- **Luftanschluss:** NW 7,2
- **Arbeitsdruck:** ca. 4-7 bar

Bestell-Nr.	€/Stück
<b>82 006 49</b>	<b>88,93</b>



### Druckluft-Streifennagler 7XR-RK90 mit Transportkoffer

- **Anwendungsgebiet:** Schalung, Dachlatten, Holzzäune, Gartenhäuser, Terrassen, Carports, Stege, Holztore, Kleintierbehausungen, usw.
- **Luftverbrauch:** 2,0 l/Nagelung
- **Auslöseart:** Einzelschuss- und Kontaktauslösung mit Auslösesicherung
- **Für Rundkopf-Streifennägel:** Type RK 50-90 mm, Type RKP 65-90 mm (94 162 86-94 162 89, 94 162 95-94 162 99, 94 162 64-94 162 66)
- **Magazinkapazität:** 60 Nägel
- **Luftanschluss:** NW 7,2
- **Arbeitsdruck:** ca. 4-7 bar

Bestell-Nr.	€/Stück
<b>82 006 57</b>	<b>298,78</b>



### Druckluft-Streifennagler 7XR-RK90 mit Transportkoffer

- **Anwendungsgebiet:** Schalung, Dachlatten, Holzzäune, Gartenhäuser, Terrassen, Carports, Stege, Holztore, Kleintierbehausungen, usw.
- **Luftverbrauch:** 2,7 l/Nagelung
- **Auslöseart:** Einzelschuss- und Kontaktauslösung mit Auslösesicherung
- **Für Rundkopf-Coilnagler:** Type CNW von 45-90 mm (94 162 71-94 162 82)
- **Magazinkapazität:** 200-300 Nägel (je nach Nagelstärke)
- **Luftanschluss:** NW 7,2
- **Arbeitsdruck:** ca. 5-8 bar

Bestell-Nr.	€/Stück
<b>82 006 58</b>	<b>303,02</b>



### Druckluft-Klammernagler 1GP-A16

- **Anwendungsgebiet:** Polstern, Dekorieren, Wandbespannungen, Hefrandmatten, Stoffe, Leder, Feller, Dämmmaterial, Schaumstoff, Folie, Verkleidungen usw.
- **Luftverbrauch:** 0,27 l/Nagelung
- **Auslöseart:** Einzelschussauslösung
- **Für Heftklammern:** TYPE A von 4-16 mm (94 161 80-94 161 89)
- **Magazinkapazität:** 125 Klammern
- **Luftanschluss:** NW 7,2
- **Arbeitsdruck:** ca. 4-7 bar
- **Lieferumfang:** - 10.000 x Prebena Heftklammern Type A08CNK

Bestell-Nr.	€/Stück
<b>82 006 42</b>	<b>181,31</b>



### Druckluft-Klammernagler 4C-WS38 mit Transportkoffer

- **Anwendungsgebiet:** Kisten, Verpackungen, Kartonpaletten, Fensterbau, Bitumschindeln, Dachpappe, usw.
- **Luftverbrauch:** 1,36 l/Nagelung
- **Auslöseart:** Einzelschuss- und Kontaktauslösung mit Auslösesicherung
- **Für Heftklammern:** Type WS von 16-38 mm (94 162 36-94 162 41)
- **Magazinkapazität:** 144 Klammern
- **Luftanschluss:** NW 7,2
- **Arbeitsdruck:** ca. 5-8 bar

Bestell-Nr.	€/Stück
<b>82 006 51</b>	<b>565,67</b>



### Druckluft-Klammernagler 2P-ES40SDS mit Transportkoffer

- **Anwendungsgebiet:** Profill Bretter, Paneele, Kleinmöbel, Draht- und Holzzäune, Möbelerückwände, Polsterungen usw.
- **Luftverbrauch:** 0,75 l/Nagelung
- **Auslöseart:** Einzelschussauslösung mit Auslösesicherung
- **Für Heftklammern:** Type ES von 15-40 mm, (94 161 97-94 162 06, 94 163 01)
- **Magazinkapazität:** 100 Klammern
- **Luftanschluss:** NW 7,2
- **Arbeitsdruck:** ca. 5-7 bar

Bestell-Nr.	€/Stück
<b>82 006 45</b>	<b>223,58</b>



**Druckluft-Klammernagler 4C-Z50 mit Transportkoffer**

- **Anwendungsgebiet (glatter Anschlag):** Fermacell, Gipskartonm, Kisten, Wellpappe, Bitumenschindeln, Spanplatten, Verpackungen, Unterkonstruktionen, usw.
- **Anwendungsgebiet (verzahnter Anschlag):** Nut- und Federprofile, Stülpchalung, Draht- und Windschutzzäune, usw.
- **Luftverbrauch:** 1,7 l/Nagelung
- **Auslöseart:** Einzelschuss- und Kontaktauslösung
- **Für Heftklammern:** Type Z von 16-50 mm (94 162 42-94 162 48, 94 162 52-94 162 55, 94 162 59- 94 162 61)
- **Magazinkapazität:** 144 Klammern
- **Luftanschluss:** NW 7,2
- **Arbeitsdruck:** ca. 5-8 bar

Bestell-Nr.	€/Stück
<b>82 006 52</b>	<b>375,20</b>



**Druckluft-Klammernagler 5C-Z75 mit Transportkoffer**

- **Anwendungsgebiet:** Fermacell, Gipskarton, Spanplatten, Unterkonstruktionen, Kisten, Sparschalungen, Verpackungen, Kartonpaletten, Bitumenschindeln, Fenster- und Türenbau, usw.
- **Luftverbrauch:** 2,3 l/Nagelung
- **Auslöseart:** Einzelschuss- und Kontaktauslösung
- **Für Heftklammern:** Type Z von 35-75 mm (94 162 45-94 162 51, 94 162 53-94 162 58, 94 162 59-94 162 63)
- **Magazinkapazität:** 144 Klammern
- **Luftanschluss:** NW 7,2
- **Arbeitsdruck:** ca. 5-8 bar

Bestell-Nr.	€/Stück
<b>82 006 54</b>	<b>555,45</b>



**Druckluft-Klammernagler 9X-WP130 mit Transportkoffer**

- **Anwendungsgebiet:** Dämmstoff- und Dämmplatten aus Zellulose, Holzwolleleichtbauplatten, Mehrschichtplatten, Weichfaserdämmplatten, Steinwollgedämmplatten usw.
- **Luftverbrauch:** 2,9 l/Nagelung
- **Auslöseart:** Einzelschussauslösung mit Auslösesicherung
- **Für Heftklammern:** Type WP von 75-130 mm (94 162 23-94 162 26, 94 162 29-94 162 33)
- **Magazinkapazität:** 104 Klammern
- **Luftanschluss:** NW 7,2
- **Arbeitsdruck:** ca. 5-8 bar

Bestell-Nr.	€/Stück
<b>82 006 59</b>	<b>888,07</b>



**Druckluft-Klammernagler 9X-WP160 mit Transportkoffer**

- **Anwendungsgebiet:** Dämmstoff- und Dämmplatten aus Zellulose, Holzwolleleichtbauplatten, Mehrschichtplatten, Weichfaserdämmplatten, Steinwollgedämmplatten usw.
- **Luftverbrauch:** 2,9 l/Nagelung
- **Auslöseart:** Einzelschussauslösung mit Auslösesicherung
- **Für Heftklammern:** Type WP von 75-160 mm (94 162 23-94 162 35)
- **Magazinkapazität:** 104 Klammern
- **Luftanschluss:** NW 7,2
- **Arbeitsdruck:** ca. 5-8 bar

Bestell-Nr.	€/Stück
<b>82 006 60</b>	<b>987,85</b>



**Druckluft-Combinagler 2P-J/ES40COMBI mit Transportkoffer**

- **Anwendungsgebiet:** Profildreher, Paneele, Möbelrückwände, Kleinmöbel, Draht- und Holzlände, Sockelleisten, Deckenleisten, Zierleisten, usw.
- **Luftverbrauch:** 0,75 l/Nagelung
- **Auslöseart:** Einzelschussauslösung mit Auslösesicherung
- **Für Heftklammern:** Type ES von 15-40 mm (94 161 97-94 162 06)
- **Für Stauchkopfnägel:** Type J von 19-40 mm (94 162 09-94 162 14, 94 162 18-94 162 21)
- **Magazinkapazität:** 100 Klammern oder Nägel
- **Luftanschluss:** NW 7,2
- **Arbeitsdruck:** ca. 5-7 bar

Bestell-Nr.	€/Stück
<b>82 006 46</b>	<b>252,24</b>



**Druckluft-Stiftnagler 1GP-ALK35**

- **Anwendungsgebiet:** Zierprofile, Ornamente, Glasleisten, Zierleisten, usw.
- **Luftverbrauch:** 0,36 l/Nagelung
- **Auslöseart:** Einzelschuss- und Kontaktauslösung
- **Für Pins:** Type AL und ALK von 12-35 mm (94 161 90- 94 161 95)
- **Magazinkapazität:** 200 Pins
- **Luftanschluss:** NW 7,2
- **Arbeitsdruck:** ca. 4-7 bar

Bestell-Nr.	€/Stück
<b>82 006 43</b>	<b>370,58</b>



**Druckluft-Stauchkopfnagler 2P-J50SDS**

- **Anwendungsgebiet:** Zierleisten, Sockelleisten, Deckenleisten, Hohlkehrleisten, Glasleisten, usw.
- **Luftverbrauch:** 0,75 l/Nagelung
- **Auslöseart:** Einzelschussauslösung mit Auslösesicherung
- **Für Stauchkopfnägel (Brads):** Type J von 16-50 mm (94 162 08-94 162 16, 94 162 17-94 162 22)
- **Magazinkapazität:** 100 Nägel
- **Luftanschluss:** NW 7,2
- **Arbeitsdruck:** ca. 5-7 bar

Bestell-Nr.	€/Stück
<b>82 006 47</b>	<b>236,81</b>



**Druckluft-Dachpappennagler 4X-CNZ45**

- **Anwendungsgebiet:** Dachpappe, Dämmmaterial, Verpackungen, Dachhallen, usw.
- **Luftverbrauch:** 1,7 l/Nagelung
- **Auslöseart:** Einzelschuss- und Kontaktauslösung mit Auslösesicherung
- **Für Dachpappennägel:** Type CNZ von 19-45 mm (94 162 83-94 162 85)
- **Magazinkapazität:** 120 Nägel
- **Luftanschluss:** NW 7,2
- **Arbeitsdruck:** ca. 5-8 bar

Bestell-Nr.	€/Stück
<b>82 006 53</b>	<b>500,92</b>





### Druckluft-Haftnagler 3GP-CNH50

- **Anwendungsgebiet:** Dacheindeckungen und Außenverkleidungen aus Aluminium, rostfreien Stahl oder Titanzink, Kehler-, Einlauf- und Blechbefestigungen auf Holz
- **Luftverbrauch:** 0,92 l/Nagelung
- **Auslöseart:** Einzelschussauslösung
- **Für Haftennägel:** Type CNH von 25-50 mm (94 162 69, 94 163 00)
- **Magazinkapazität:** 200 Nägel
- **Luftanschluss:** NW 7,2
- **Arbeitsdruck:** ca. 5-8 bar

Bestell-Nr. €/Stück  
82 006 50 543,93



### Druckluft-Ankernagler ST2-ANK50 mit Transportkoffer

- **Anwendungsgebiet:** Holzverbinder wie Balkenschuhe, Winkelverbinder, Kreuzverbinder, Lochplatten, Sparrenpfettenanker, Windrispen, Sparrenfußbeschläge, Flachstahlanker, usw.
- **Luftverbrauch:** 3,3 l/Nagelung
- **Auslöseart:** Kontaktauslösung
- **Für Ankernägel:** Type ANK von 40-50 mm (94 162 67-94 162 68)
- **Magazinkapazität:** 25 Nägel
- **Luftanschluss:** NW 7,2
- **Arbeitsdruck:** ca. 7-8 bar

Bestell-Nr. €/Stück  
82 006 63 288,29



### Druckluft-Coilnagler 5S-CNWS65

- **Anwendungsgebiet:** Schalung, Dachlatten, Kisten, Paletten, Unterkonstruktionen, Gestellbau, Holzbinder, Holzrahmenbau, Sichtschalung mit Linsenkopf, usw.
- **Luftverbrauch:** 1,87 l/Nagelung
- **Auslöseart:** Einzelschuss- und Kontaktauslösung mit Auslösesicherung
- **Für Coilnagel:** Type CNW, CNS, und Coil-Nagelschrauben Type CSS von 32-65 mm (94 162 71, 94 0162 74-94 162 75, 94 162 78, 94 162 81)
- **Magazinkapazität:** 250-300 Nägel (je nach Nagelstärke)
- **Luftanschluss:** NW 7,2
- **Arbeitsdruck:** ca. 5-8 bar

Bestell-Nr. €/Stück  
82 006 55 619,97



### Druckluft-Coilnagler 7F-CNW90-S01 mit Transportkoffer

- **Anwendungsgebiet:** Schalung, Dachlatten, Kisten, Paletten, Unterkonstruktionen, Gestellbau, Holzbinder, Holzrahmenbau, Sichtschalung mit Linsenkopf, usw.
- **Luftverbrauch:** 2,85 l/Nagelung
- **Auslöseart:** Einzelschuss- und Kontaktauslösung mit Auslösesicherung
- **Für Coilnagel:** Type CNW von 45-90 mm (94 162 71-94 162 82)
- **Magazinkapazität:** 200-300 Nägel (je nach Nagelstärke)
- **Luftanschluss:** NW 7,2
- **Arbeitsdruck:** ca. 5-8 bar

Bestell-Nr. €/Stück  
82 006 56 440,45



### Druckluft-Streifennagler 10X-RK130 mit Transportkoffer

- **Anwendungsgebiet:** Holzbinder, Fertighausbau, Unterkonstruktion, Gestellbau, Dachlatten, Kisten, Paletten, usw.
- **Luftverbrauch:** 4,3 l/Nagelung
- **Auslöseart:** Einzelschussauslösung mit Auslösesicherung
- **Für Rundkopf-Streifennagel:** Type RK von 90-130 mm, Type RKP 100 (94 162 89-94 162 92, 94 162 97, 94 162 99)
- **Magazinkapazität:** 40-60 Nägel (je nach Nagelstärke)
- **Luftanschluss:** NW 7,2
- **Arbeitsdruck:** ca. 5-8 bar

Bestell-Nr. €/Stück  
82 006 61 888,75



### Druckluft-Streifennagler 10X-RK160

- **Anwendungsgebiet:** Holzbinder, Fertighausbau, Unterkonstruktion, Gestellbau, Dachlatten, Kisten, Paletten, usw.
- **Luftverbrauch:** 4,9 l/Nagelung
- **Auslöseart:** Einzelschussauslösung mit Auslösesicherung
- **Für Rundkopf-Streifennagel:** Type RK von 100-160 (94 162 90-94 162 94)
- **Magazinkapazität:** 40-60 Nägel (je nach Nagelstärke)
- **Luftanschluss:** NW 7,2
- **Arbeitsdruck:** ca. 6-8 bar

Bestell-Nr. €/Stück  
82 006 62 1.064,83



### Druckluftnagler-Set, in Systainer-Box

**Bestehend aus:**  
1 x Druckluftnagler für Heftklammern (TYPE ES 15-40 mm)

- Rückschlagfrei
- Mit Auslösesicherung
- Mit Geräuschdämpfer
- Mit Unterlademagazin
- Arbeitsdruck (bar): 5 - 7
- Luftverbrauch (l/Nagelung): 0,75
- Maße (B x H x T): 225 x 222 x 57,5 mm

1 x Druckluftnagler für Stauchkopfnägel (TYPE J 16-50 mm)

- Rückschlagfrei
- Mit Auslösesicherung
- Mit Geräuschdämpfer
- Mit Seitenlademagazin
- Arbeitsdruck (bar): 5 - 7
- Luftverbrauch (l/Nagelung): 0,75
- Maße (B x H x T): 235 x 232 x 57,5 mm

1 x J/ES-Box mit Heftklammern und Stauchkopfnägeln

- 2000 x J32
- 2000 x J50
- 800 x ES26
- 800 x ES40

Bestell-Nr. €/Set  
82 002 67 286,35



## Heftklammern



- Type J Sortimentskoffer**
- Sortimentskoffer Stauchkopfnägeln
  - VPE = 14.300 Stück
  - Drahtmaß (mm): 1,0 x 1,25
  - Verzinkt-geharzt
  - **Bestehend aus:**
    - 2000 x J25CNKHA (94 162 10)
    - 2000 x J32CNKHA (94 162 12)
    - 2000 x J40CNKHA (94 016 14)
    - 2000 x J50CNKHA (94 162 16)

Bestell-Nr. €/Stück  
**94 102 49 40,57**



- Type ES Sortimentskoffer**
- Sortimentskoffer Heftklammern
  - VPE = 6000 Stück
  - Rückenbreite (mm): 5,95
  - Drahtmaß (mm): 0,83 x 1,08
  - Verzinkt-geharzt
  - **Bestehend aus:**
    - 2000 x ES26CNKHA (94 162 00)
    - 2000 x ES32CNKHA (94 162 02)
    - 2000 x ES40CNKHA (94 162 04)

Bestell-Nr. €/Stück  
**94 102 48 35,52**



**Type A, verzinkt**

- Rückenbreite (mm): 12,9
- Drahtmaß (mm): 0,65 x 0,95

Länge [mm]	VPE	Bestell-Nr.	€/VPE
4	10000	<b>94 161 80</b>	<b>9,35</b>
6	12000	<b>94 161 81</b>	<b>12,73</b>
8	10000	<b>94 161 82</b>	<b>11,53</b>
10	8000	<b>94 161 83</b>	<b>11,79</b>
12	6000	<b>94 161 84</b>	<b>10,93</b>
14	6000	<b>94 161 85</b>	<b>12,81</b>
16	4000	<b>94 161 86</b>	<b>9,93</b>



**Type A, Edelstahl V2A**

- Rückenbreite (mm): 12,9
- Drahtmaß (mm): 0,65 x 0,95

Länge [mm]	VPE	Bestell-Nr.	€/VPE
8	10000	<b>94 161 87</b>	<b>62,08</b>
10	8000	<b>94 161 88</b>	<b>56,71</b>
14	6000	<b>94 161 89</b>	<b>75,27</b>



**Type WS, verzinkt-geharzt**

- Drahtmaß (mm): 1,4 x 1,6
- Rückenbreite (mm): 26,5

Länge [mm]	VPE	Bestell-Nr.	€/VPE
16	12300	<b>94 162 36</b>	<b>113,38</b>
19	10800	<b>94 162 37</b>	<b>98,68</b>
22	9400	<b>94 162 38</b>	<b>88,96</b>
25	7900	<b>94 162 39</b>	<b>85,48</b>
32	6500	<b>94 162 40</b>	<b>75,44</b>
38	5000	<b>94 162 41</b>	<b>74,27</b>



**Type ES, verzinkt-geharzt**

- Rückenbreite (mm): 5,95

Länge [mm]	VPE	Bestell-Nr.	€/VPE
15	7800	<b>94 161 97</b>	<b>18,55</b>
18	7800	<b>94 161 98</b>	<b>18,43</b>
23	5200	<b>94 161 99</b>	<b>14,70</b>
26	5200	<b>94 162 00</b>	<b>16,28</b>
30	5200	<b>94 162 01</b>	<b>21,55</b>
32	2600	<b>94 162 02</b>	<b>13,52</b>
35	2600	<b>94 162 03</b>	<b>11,25</b>
40	2600	<b>94 162 04</b>	<b>11,65</b>



**Type ES, Edelstahl V2A-geharzt**

- Rückenbreite (mm): 5,95

Länge [mm]	VPE	Bestell-Nr.	€/VPE
26	5200	<b>94 162 05</b>	<b>100,30</b>
30	5200	<b>94 163 01</b>	<b>92,42</b>
40	2000	<b>94 162 06</b>	<b>44,70</b>



**Type Z, verzinkt-geharzt**

- Drahtmaß (mm): 1,4 x 1,6
- Rückenbreite (mm): 11,20

Länge [mm]	VPE	Bestell-Nr.	€/VPE
19	23800	<b>94 162 42</b>	<b>103,18</b>
25	17500	<b>94 162 43</b>	<b>69,84</b>
30	14300	<b>94 162 44</b>	<b>64,17</b>
35	12700	<b>94 162 45</b>	<b>70,40</b>
40	11100	<b>94 162 46</b>	<b>60,96</b>
44	9500	<b>94 162 47</b>	<b>67,22</b>
50	9500	<b>94 162 48</b>	<b>66,89</b>
55	7500	<b>94 162 49</b>	<b>55,76</b>
64	6000	<b>94 162 50</b>	<b>65,18</b>
75	6000	<b>94 162 51</b>	<b>78,10</b>



**Type Z, stark verzinkt-geharzt**

- Drahtmaß (mm): 1,4 x 1,6
- Rückenbreite (mm): 11,20
- ETA Zulassung

Länge [mm]	VPE	Bestell-Nr.	€/VPE
32	14300	<b>94 162 52</b>	<b>129,41</b>
40	11100	<b>94 162 53</b>	<b>100,15</b>
44	9500	<b>94 162 54</b>	<b>74,06</b>
50	9500	<b>94 162 55</b>	<b>84,46</b>
60	7500	<b>94 162 56</b>	<b>84,18</b>
64	6000	<b>94 162 57</b>	<b>85,10</b>
67	6000	<b>94 162 58</b>	<b>76,49</b>



**Type Z, Edelstahl V2A**

- Drahtmaß (mm): 1,4 x 1,6
- Rückenbreite (mm): 11,20
- ETA Zulassung

Länge [mm]	VPE	Bestell-Nr.	€/VPE
32	14300	<b>94 162 59</b>	<b>210,68</b>
40	11100	<b>94 162 60</b>	<b>309,81</b>
50	9500	<b>94 162 61</b>	<b>212,85</b>
64	6000	<b>94 162 62</b>	<b>202,73</b>
67	6000	<b>94 162 63</b>	<b>161,29</b>



**Type WP, stark verzinkt-geharzt**

- Drahtmaß (mm): 1,8 x 2,08
- Rückenbreite (mm): 26,7
- ETA Zulassung

Länge [mm]	VPE	Bestell-Nr.	€/VPE
75	2900	<b>94 162 23</b>	<b>99,67</b>
100	2180	<b>94 162 24</b>	<b>96,84</b>
120	1450	<b>94 162 25</b>	<b>80,05</b>
130	1450	<b>94 162 26</b>	<b>85,38</b>
150	1450	<b>94 162 27</b>	<b>78,74</b>
160	1450	<b>94 162 28</b>	<b>83,92</b>



**Type WP, Edelstahl V2A**

- Drahtmaß (mm): 1,8 x 2,08
- Rückenbreite (mm): 26,7
- ETA Zulassung

Länge [mm]	VPE	Bestell-Nr.	€/VPE
75	2900	<b>94 162 29</b>	<b>167,70</b>
85	2180	<b>94 162 30</b>	<b>161,79</b>
100	2180	<b>94 162 31</b>	<b>130,80</b>
120	1450	<b>94 162 32</b>	<b>143,75</b>
130	1450	<b>94 162 33</b>	<b>148,35</b>
150	1450	<b>94 162 34</b>	<b>143,94</b>
160	1450	<b>94 162 35</b>	<b>145,74</b>



**Type ALK, verbronzerter Stahl**

- Kopf aus verbronziertem Stahl
- Drahtmaß-ø (mm): 0,64

Länge [mm]	VPE	Bestell-Nr.	€/VPE
15	19200	<b>94 161 90</b>	<b>57,97</b>
17	19200	<b>94 161 91</b>	<b>55,02</b>
20	9600	<b>94 161 92</b>	<b>33,80</b>
25	9600	<b>94 161 93</b>	<b>42,60</b>
30	9600	<b>94 161 94</b>	<b>49,99</b>
35	9600	<b>94 161 95</b>	<b>59,75</b>



**Stauchkopfnägel Type J, verzinkt-geharzt**

- Drahtmaß (mm): 1,0 x 1,25

Nagellänge [mm]	VPE	Bestell-Nr.	€/VPE
16	10000	<b>94 162 08</b>	<b>15,73</b>
19	10000	<b>94 162 09</b>	<b>18,21</b>
25	5000	<b>94 162 10</b>	<b>9,76</b>
30	5000	<b>94 162 11</b>	<b>11,14</b>
32	5000	<b>94 162 12</b>	<b>11,31</b>
35	5000	<b>94 162 13</b>	<b>11,88</b>
40	5000	<b>94 162 14</b>	<b>12,39</b>
45	4000	<b>94 162 15</b>	<b>12,18</b>
50	4000	<b>94 162 16</b>	<b>13,01</b>



## Stauchkopfnägel Type J, Edelstahl V2A

- Drahtmaß (mm): 1,0 x 1,25

Nagellänge [mm]	VPE	Bestell-Nr.	€/VPE
16	10000	<b>94 162 17</b>	<b>90,78</b>
19	10000	<b>94 162 18</b>	<b>87,43</b>
25	5000	<b>94 162 19</b>	<b>72,05</b>
32	5000	<b>94 162 20</b>	<b>55,82</b>
40	5000	<b>94 162 21</b>	<b>61,33</b>
50	4000	<b>94 162 22</b>	<b>55,65</b>

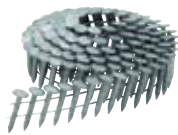

## Dachpappnägel Type CNZ, feuerverzinkt

- Rundkopf
- Drahtmaß-ø (mm): 2,8
- Ringschaft

Nagellänge [mm]	VPE	Bestell-Nr.	€/VPE
22	7200	<b>94 162 83</b>	<b>99,84</b>
25	7200	<b>94 162 84</b>	<b>99,19</b>
32	7200	<b>94 162 85</b>	<b>106,50</b>



## Haftennägel, feuerverzinkt

- Drahtmaß-ø (mm): 2,8
- Ringschaft

Nagellänge [mm]	VPE	Bestell-Nr.	€/VPE
25	3000	<b>94 162 69</b>	<b>78,08</b>
35	3000	<b>94 163 00</b>	<b>99,84</b>



## Ankernägel, verzinkt

- Drahtmaß (mm): 4
- Ringschaft

Nagellänge [mm]	VPE	Bestell-Nr.	€/VPE
40	2000	<b>94 162 67</b>	<b>43,92</b>
50	2000	<b>94 162 68</b>	<b>49,02</b>

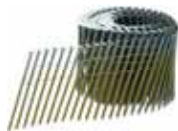

## Coilnägel Type CNW, blank

- Glattschaft

Drahtmaß ø [mm]	Nagellänge [mm]	VPE	Bestell-Nr.	€/VPE
2,8	65	6000	<b>94 162 71</b>	<b>87,10</b>
3,1	80	3600	<b>94 162 72</b>	<b>60,32</b>
3,1	90	3600	<b>94 162 73</b>	<b>84,22</b>



## Coilnägel Type CNW, blank

- Ringschaft

Drahtmaß ø [mm]	Nagellänge [mm]	VPE	Bestell-Nr.	€/VPE
2,5	50	9000	<b>94 162 74</b>	<b>108,10</b>
2,8	65	6000	<b>94 162 75</b>	<b>106,09</b>
3,1	80	3600	<b>94 162 76</b>	<b>72,30</b>
3,1	90	3600	<b>94 162 77</b>	<b>94,85</b>



## Coilnägel Type CNW, verzinkt

- Ringschaft

Drahtmaß ø [mm]	Nagellänge [mm]	VPE	Bestell-Nr.	€/VPE
2,8	65	6000	<b>94 162 78</b>	<b>140,11</b>
3,1	80	3600	<b>94 162 79</b>	<b>73,66</b>
3,1	90	3600	<b>94 162 80</b>	<b>108,43</b>



## Coilnägel mit Linsenkopf Type CNW, Edelstahl V2A

- Ringschaft

Drahtmaß ø [mm]	Nagellänge [mm]	VPE	Bestell-Nr.	€/VPE
2,8	65	6000	<b>94 162 81</b>	<b>537,72</b>
3,1	80	4050	<b>94 162 82</b>	<b>557,19</b>

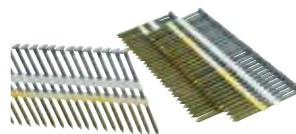

## Rundkopfnägel Type RK, blank

- Kunststoffmagaziniert
- Glattschaft

Drahtmaß ø [mm]	Nagellänge [mm]	VPE	Bestell-Nr.	€/VPE
2,8	50	3000	<b>94 162 86</b>	<b>38,79</b>
2,8	70	3000	<b>94 162 87</b>	<b>57,40</b>
3,1	80	3000	<b>94 162 88</b>	<b>54,81</b>
3,1	90	3000	<b>94 162 89</b>	<b>51,84</b>
3,4	100	2000	<b>94 162 90</b>	<b>66,27</b>
3,8	120	1400	<b>94 162 91</b>	<b>74,30</b>
3,8	130	1400	<b>94 162 92</b>	<b>65,16</b>
4,6	145	500	<b>94 162 93</b>	<b>40,72</b>
4,6	160	500	<b>94 162 94</b>	<b>47,94</b>



## Rundkopfnägel Type RK, verzinkt

- Kunststoffmagaziniert
- Glattschaft

Drahtmaß ø [mm]	Nagellänge [mm]	VPE	Bestell-Nr.	€/VPE
2,8	65	3000	<b>94 162 95</b>	<b>55,59</b>
3,1	80	3000	<b>94 162 96</b>	<b>68,12</b>
3,1	90	3000	<b>94 162 97</b>	<b>98,70</b>

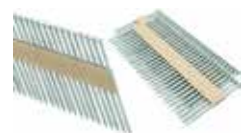

## Rundkopfnägel Type RK verzinkt

- Kunststoffmagaziniert
- Ringschaft

Drahtmaß ø [mm]	Nagellänge [mm]	VPE	Bestell-Nr.	€/VPE
2,8	65	3000	<b>94 162 98</b>	<b>67,62</b>
3,1	90	3000	<b>94 162 99</b>	<b>84,53</b>

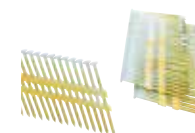

## Rundkopfnägel Type RKP, verzinkt

- Papiermagaziniert
- Ringschaft

Drahtmaß ø [mm]	Nagellänge [mm]	VPE	Bestell-Nr.	€/VPE
2,8	65	2700	<b>94 162 64</b>	<b>85,81</b>
2,8	80	2000	<b>94 162 65</b>	<b>94,03</b>
2,8	90	2000	<b>94 162 66</b>	<b>89,13</b>



## 1 Wasserwaagen-Set Big-X

### 1 x Wasserwaage Big-X

- Länge: > 1000 mm
- Unzerbrechliche Acrylglas-Blocklibellen
- 1 Waagrechtlibelle, 2 Senkrechtlibellen
- Alu-Rohrprofil rot pulverbeschichtet

### 1 x Bohrlochmarker

- Tieflochmarkierungen bis zu 45 mm Tiefe
- Universalmine für raue und glatte Oberflächen

### • Lieferumfang:

- 1 x Mine grau

### 1 x Bohrer-Set 5-teilig

- Einsatzgebiet: Zum Drehbohren in Fliesen, Mauerwerk, Metall, Holz und Kunststoff
- Ausführung: Mit verkürzter SDS-Plus Aufnahme, dies führt dazu, dass eine automatisch Schlagstopp Funktion in SDS-Plus Bohrhämmern und Bohr- und Meißelhämmern gewährleistet ist
- Länge: 110 mm, Bohrer-Ø: 5, 6 mm
- Länge: 160 mm, Bohrer-Ø: 6, 8, 10 mm

**60,06 €** /Set  
Bestell-Nr. 70 006 21

## 2 Wasserwaagen-Set Electric

### 1 x Wasserwaage Electric

- Länge: 410 mm
- Unzerbrechliche Acrylglas-Blocklibellen
- 1 Waagrechtlibelle, 1 Senkrechtlibellen
- Alu-C-Profil mit flexiblen Messschiebern

### 1 x Wasserwaage G0

- Maße (B x H x T): 68 x 21 x 42 mm
- Magnet: Neodym
- Anwendung: horizontal, vertikal, Winkel/Neigung

### 1 x Spannungsprüfer 113

- Messkategorie: CAT III 1000 V
- Spannungsbereich: 12 V - 1000 V AC
- Erkennung: Rote LED und Summer

**51,30 €** /Set  
Bestell-Nr. 70 006 20

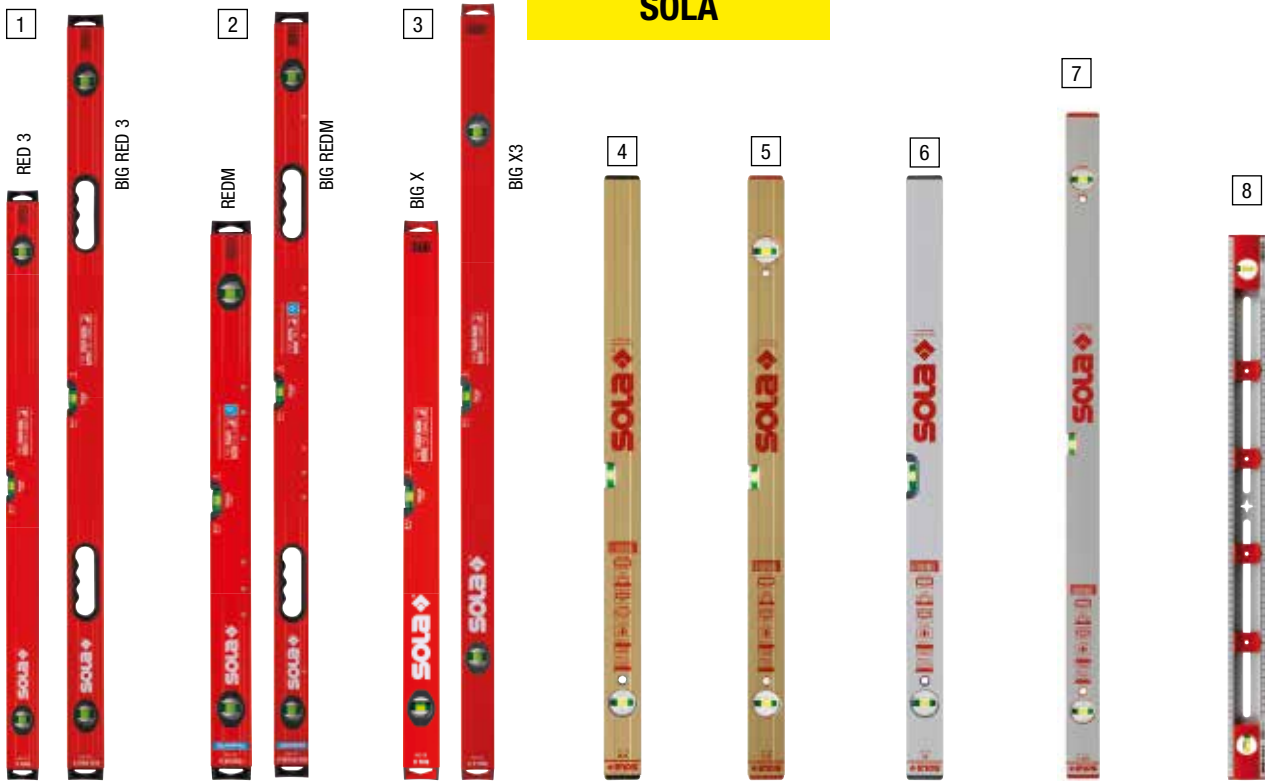

## 1 Wasserwaage für Schalungsbau, Zargenbau, Fliesen- und Plattenleger, Baupolier

- Material: Aluminium
- **RED 3:** ohne Griffmulde
- **BIG RED 3:** mit zwei Griffmulden
- Sola-Focus Libellen mit Vergrößerungslinse (+60 %)
- 1 Waagrechtlibelle, 2 Senkrechtlibellen (2. Senkrechtlibelle für Vertikalmessung)
- Messtoleranz max.:
  - In Normalposition: 0,3 mm/m (0,017°)
  - Bei Umschlagmessung: 0,5 mm/m (0,029°)
- Rippen für besseren Halt und mehr Stabilität



Typ	Länge [mm]	Bestell-Nr.	€/Stück
RED 3	600	80 203 93	38,80
RED 3	800	80 203 94	42,62
RED 3	1000	80 203 95	46,83
BIG RED 3	1200	80 203 96	62,90
BIG RED 3	1500	80 011 38	67,91
BIG RED 3	1800	80 011 39	74,75
BIG RED 3	2000	80 203 97	84,42

## 2 Wasserwaage für Schalungsbau, Zargenbau, Fliesen- und Plattenleger, Baupolier

- Material: Aluminium
- **REDM:** ohne Griffmulde
- **BIG REDM:** mit zwei Griffmulden
- Sola-Focus Libellen mit Vergrößerungslinse (+60 %)
- 1 Waagrecht-, 2 Senkrechtlibellen
- Messtoleranz max.:
  - In Normalposition: 0,30 mm/m (0,017°)
  - Bei Umschlagmessung: 0,50 mm/m (0,029°)
- Mit Magneten



Typ	Länge [mm]	Bestell-Nr.	€/Stück
REDM	600	70 005 87	57,49
REDM	800	70 005 88	64,57
REDM	1000	70 005 89	72,01
BIG REDM	1200	70 005 90	89,69
BIG REDM	1500	70 005 91	104,63
BIG REDM	1800	80 203 98	125,53
BIG REDM	2000	80 203 99	133,28

## 3 Wasserwaage für Maurer, Bauprofi, Estrichleger, Installateur

- Material: Aluminium
- Libellen elektronisch kontrolliert
- Waagrechtlibelle mit Vergrößerungslinse (+30%) und Leuchtbelag
- **BIG X:** 1 Waagrechtlibelle, 1 Senkrechtlibelle
- **BIG X3:** 1 Waagrechtlibelle, 2 Senkrechtlibellen
- Licht- und ladungsresistente Libellen
- Messtoleranz max.:
  - In Normalpositionen: 0,5 mm/m (0,029°)
  - Bei Umschlagmessung: 0,75 mm/m (0,043°)
- Thermoresistent



Typ	Länge [mm]	Bestell-Nr.	€/Stück
BIG X	300	80 204 00	18,39
BIG X	400	80 114 13	18,38
BIG X	500	80 011 33	19,83
BIG X	600	80 114 14	21,31
BIG X	800	80 114 15	24,29
BIG X3	800	80 204 01	31,56
BIG X3	1000	80 114 16	32,08
BIG X3	1200	80 011 34	35,23
BIG X3	1500	80 114 17	44,81
BIG X3	1800	80 011 35	53,14
BIG X3	2000	80 011 36	63,09

## 4 Wasserwaage für Installateur, Eisen- und Metallbauer, Schlosser und Trockenbauer

- Material: Aluminium
- 1 Waagrechtlibelle mit Vergrößerungslinse (+30%) und Leuchtbelag
- 1 Senkrechtlibelle
- Messtoleranz max.:
  - In Normalposition: 0,5 mm/m (0,029°)
  - Bei Umschlagmessung: 0,75 mm/m (0,043°)
- Mit Magnete



Länge [mm]	Bestell-Nr.	€/Stück
300	80 011 48	22,65
400	80 011 49	30,46
500	80 011 50	31,60
600	80 011 51	33,11
800	80 011 52	42,65
1000	80 011 53	45,60
1200	80 011 54	55,23
1500	80 011 55	64,61
1800	80 011 56	72,44
2000	80 011 57	77,71

## 5 Aluminium-Wasserwaage für Schreiner, Zimmermann, Zargenbau (>1000 mm), Schalungsbau (>1000 mm)

- Material: Aluminium
- 1 Waagrechtlibelle mit Vergrößerungslinse (+30%) und Leuchtbelag
- 2 Senkrechtlibellen, 2. Senkrechtlibelle für Vertikalmessung
- Messtoleranz max.:
  - In Standardposition: 0,5 mm/m (0,029°)
  - Bei Umschlagmessung: 0,75 mm/m (0,043°)



Länge [mm]	Bestell-Nr.	€/Stück
800	80 011 41	29,19
1000	80 011 42	32,38
1200	80 011 43	35,84
1500	80 011 44	46,35
1800	80 011 45	60,08
2000	80 011 46	65,41
2500	80 011 47	99,30

## 6 Wasserwaage für Bau-Handwerker

- Material: Aluminium
- 1 Waagrechtlibelle mit Vergrößerungslinse (+30%) und Leuchtbelag
- Libellen elektronisch kontrolliert
- 1 Senkrechtlibelle
- Messtoleranz max.:
  - In Standardposition: 0,5 mm/m (0,029°)
  - Bei Umschlagmessung: 1,0 mm/m (0,057°)



Länge [mm]	Bestell-Nr.	€/Stück
300	80 113 84	12,69
400	80 011 64	13,44
500	80 011 65	14,60
600	80 098 50	15,93
800	80 098 51	18,40
1000	80 098 52	21,20
1200	80 011 66	24,00
1500	80 204 08	31,30
1800	80 204 09	37,47
2000	80 204 10	40,33

## 7 Wasserwaage für Installation, Innenausbau, Schreiner-/ Tischlerarbeiten, Holzbau, Elektroarbeiten

- Material: Aluminium, eloxiert
- 1 Waagrecht-, 2 Senkrechtlibellen, Vergrößerungslinsen (+20 %)
- Messtoleranz max.:
  - In Normalposition: 0,50 mm/m (0,029°)
  - Bei Umschlagmessung: 0,75 mm/m (0,043°)



Länge [mm]	Bestell-Nr.	€/Stück
800	80 204 02	29,25
1000	80 204 03	32,66
1200	80 204 04	35,82
1500	80 204 05	42,80
1800	80 204 06	50,78
2000	80 204 07	54,94

## 8 Markier-Wasserwaage

- Material: Aluminium C-Profil, eloxiert
- Flexible Messscheiber
- Nullpunkt und Mittelpunktskalierung
- Aufgedruckte Skalierung im 1-mm Raster
- 1 Waagrecht-, 2 Senkrechtlibellen
- Messtoleranz max.:
  - In Standardposition: 0,75 mm/m (0,043°)

Länge [mm]	Bestell-Nr.	€/Stück
800	80 204 12	20,56





**9 Guss-Wasserwaage für Maurer- und Bauhandwerk, Schalungsbau, Metallbau, Zargenbau, Installation**

- Material: Aluminium-Druckguss, beschichtet
- Exakt plangefräste Messfläche, hinterlässt keine Verfärbung an der Oberfläche
- Messflächen: 1 x gefräst
- 1 Waagrecht-, 1 Senkrechttibellen, Vergrößerungslinsen (+60 %) mit Leuchtelbelag
- Messtoleranz max.:
  - In Normalposition: 0,50 mm/m (0,029°)
  - Bei Umschlagmessung: 1,00 mm/m (0,057°)
- Mit Magnet



Länge [mm]	Bestell-Nr.	€/Stück
400	80 204 16	35,21
600	80 204 17	43,24

**13 Alu-Setzlatte für Struckateure, Fliesenleger, Innenausbau, Maurer- und Bauhandwerk, Garten- und Landschaftsbau**

- Material: Aluminium
- 1 Waagrecht-/ 1 Senkrechttibelle
- Messtoleranz max.:
  - In Normalposition: 0,75 mm/m (0,043°)

Länge [mm]	Bestell-Nr.	€/Stück
1500	80 011 82	35,15
1800	80 011 83	41,29
2000	80 011 84	44,13

**14 Alu-Setzlatte für Baupolierer, Vorarbeiter, Architekten, Entwicklung, Hoch- und Tiefbau, Metallbau, Holzbau, Tür- und Fensterbau**

- Material: Aluminium
- 1 Waagrecht-/2 Senkrechttibellen
- Messtoleranz max.:
  - In Standardposition: 0,30 mm/m (0,017°)
  - Bei Umschlagmessung: 0,50 mm/m (0,029°)



Typ	Länge [mm]	Bestell-Nr.	€/Stück
HPL 3	1800	80 024 99	118,65
HPL	750	80 204 15	73,76

**10 Elektriker-Wasserwaage für Elektroarbeiten**

- Material: Aluminium
- **Spezielle Elektriker-Skala ermöglicht 4 Markierungen im 71-mm-Normabstand nach DIN 49075**
- Aluminium-C-Profil mit flexiblen Messschiebern
- Aufgedruckte Skalierung im 1-mm-Raster
- Libellen: 1 x Senkrecht, 1 x Waagrecht
- Messtoleranz:
  - In Normallage: 0,50 mm/m (0,029°)
  - In Umschlagmessung: 0,75 mm/m (0,043°)
- Antirutsch Stopper

Länge [mm]	Bestell-Nr.	€/Stück
410	80 029 87	25,94

**15 Abziehlatte für Struckateure, Fliesenleger, Innenausbau, Maurer- und Bauhandwerk, Garten- und Landschaftsbau**

- Material: Verwindungssteifes Aluminium-Trapezprofil 98 x 17 mm
- Oberfläche: natur
- Endkappen: 1-K, stoßdämpfend

Länge [mm]	Bestell-Nr.	€/Stück
1000	80 204 19	9,44
1200	80 017 72	11,31
1500	80 017 73	15,05
1800	80 017 74	17,91
2000	80 017 75	19,49

**18 Torpedo-Wasserwaage für Bauhandwerk, Gerüstbau**

- Material: Kunststoff
- Libellenart: 1 x 45°, 1 x horizontal, 1 x vertikal
- Mit Magnet

Länge [mm]	Bestell-Nr.	€/Stück
200	80 113 85	5,47

**11 Winkelmesser für Innenausbau, Schreiner- und Tischler, Holz- und Metallbau**

- Alu-Rohrprofil kunststoffbeschichtet
- 1 Waagrecht-/ 1 Senkrechttibelle
- Messbereich: 180°
- Messtoleranz: 0,25°
- Skala: 1 Teilstrich = 1°
- Ablesemöglichkeit: 0,5°
- Klemmschraube
- Ablesefenster für analoge Messangabe
- Zirkelspitze durch Bleistift ersetzbar
- Mit Transportschutztasche

Länge [mm]	Bestell-Nr.	€/Stück
600	80 505 37	194,38

**16 Installations-Wasserwaage für Installationsarbeiten**

- Material: Aluminium
- Messtoleranz Standardposition 0,50 mm/m (0,029°)
- Messtoleranz Umschlagsmessung 0,75 mm/m (0,043°)
- Libellenart: 1 x senkrecht, 1 x waagrecht
- **Aufgedruckte Hilfsmaße speziell für Installateure**
- 4-Ring-Libelle zur Neigungsanzeige von 2% bei horizontaler Messung
- Messfläche: eloxiert, V-Nut
- Magnet: Neodym

Länge [mm]	Bestell-Nr.	€/Stück
400	70 130 44	31,41
1000	70 130 45	52,55

**19 Guss Wasserwaage für Metallbau, Zargenbau, Gerüstbau, Installation**

- Material: Aluminium-Druckguss
- Messtoleranz:
  - in Normallage: 0,029° = 0,5 mm/m
  - in Umschlagmessung: 0,043° = 0,75 mm/m
- Libellenart: 1 x 45°, 1 x horizontal, 1 x vertikal
- Messflächen: 1 x gefräst mit V-Nut
- Mit Magnet



Länge [mm]	Bestell-Nr.	€/Stück
250	80 861 55	41,58

**12 Messlatte für Hoch- und Tiefbau**

- Material: Aluminium
- Skalierung in cm und dm
- Arbeitsbereich: 1245 - 5000 mm
- Verstellbereich (5-gliedrig): 750 - 3750 mm
- Transportlänge: 1250 mm

Bestell-Nr.	€/Stück
80 011 30	61,43

**17 Elektronische Wasserwaage für Tischler- und Zimmererarbeiten, Küchen-, Treppen-, Hoch- und Tiefbau, Garten und Landschaftsbau, Metallbau**

- Material: Aluminium
- Libellenart: 1 x senkrecht, 1 x waagrecht
- Schutzklasse: IP 65
- Messtoleranz bei 0° und 90°: 0,05°
- Messtoleranz zwischen 1° und 98°: 0,1°
- Umschaltbare Neigungsanzeige in °, %, mm/m und in/ft
- Hold-Funktion zum Speichern von Messwerten und zur Übertragung von Winkeln
- Mit Bluetooth-Schnittstelle zu Verwendung der App SOLA Measures
- Anwendung: horizontal, vertikal, Winkel/Neigung



Typ	Länge [mm]	Bestell-Nr.	€/Stück
Red 25 digital	250	70 130 47	97,13
RedM 60 digital	600	80 204 14	152,00
Red 120 digital	1200	80 204 13	167,12

Die integrierte Bluetooth-Schnittstelle ermöglicht die kabellose Übertragung von Messwerten vom METRON auf Ihr Smartphone oder Tablet. Mit der kompatiblen SOLA Measures App können Sie Fotos oder Baupläne direkt bemaßen sowie Messergebnisse speichern, verwalten und teilen.



### Wasserwaage R 102 für Elektriker

- Material: Acrylglas
- 1 Waagrecht-, 1 Senkrechtlibelle
- Meßtoleranz: 0,057°
- Maße (L x B x H): 100 x 50 x 15 mm

Bestell-Nr.	€/Stück
80 861 54	10,54



### Digitale Wasserwaage GO! SMART

- **Schutzart:** IP 52
- Material: Polyamid, glasfaserverstärkt
- Messfläche: 1 x, V-Nut
- Genauigkeit bei 0° und 90°: 0,05°
- Genauigkeit bei 1° und 89°: 0,2°
- Umschaltbare Neigungsanzeige in °, %, mm/m ind in/ft
- Hold-Funktion
- Bluetooth®-Schnittstelle für App SOLA Measures: Zur direkten Datenübertragung zum Smartphone oder Tablet
- Mit Magnet

Länge [mm]	Bestell-Nr.	€/Stück
80	70 130 46	50,18



### Kompakt-Wasserwaage GO! MAGNETIC

- Material: Polyamid, glasfaserverstärkt
- Messfläche: 1 x, V-Nut
- Genauigkeit in Normallage: 0.043° = 0,75 mm/m
- Libellenart: 1 x horizontal
- Mit Magnet
- Maße (B x H x T) mm: 68 x 21 x 42

Länge [mm]	Bestell-Nr.	€/Stück
68	70 130 48	9,40



### Kreuz-Wasserwaage K 5 L für Camper, Wohnwagenbauer, Einstellen von Waschmaschinen

- Material: Kunststoff
- Unzerbrechliche Acrylglas-Röhrenlibellen
- 1 Waagrecht-/ 1 Senkrechtlibelle
- Maße (L x B): 45 x 60 mm

Bestell-Nr.	€/Stück
80 113 86	2,94



### Schnurr-Wasserwaage für Maurer- und Bauhandwerk, Hoch- und Tiefbau, Garten und Landschaftsbau

- Material: ABS Kunststoff
- Libellenart: Röhrenlibelle, 1 x horizontal
- Befestigungshaken oben, V-Nut unten

Länge [mm]	Bestell-Nr.	€/Stück
80	80 204 18	2,41



### Schlauchwasserwaage für Bauhandwerk, Estrichbau, Betonbau

- Material: PVC mit Acrylglas-Röhren
- Skalierung (mm): 0-155
- Schlauch-ø (mm): 10/12 (1/2")

Länge [m]	Bestell-Nr.	€/Stück
20	80 011 80	48,57



### Gliedermaßstab

Länge [m]	Material	Farbe	Bestell-Nr.	€/Stück
1	Birkenholz	natur	80 843 50	3,90
2,4	Birkenholz	natur	80 204 24	7,06
2	Buchenholz	weiß	80 103 44	2,63
2	Polyamid	weiß	80 843 52	6,19

### Rollbandmaß für Schreiner-/Tischlerarbeiten, Installation

- Material: ABS-Kunststoff-Gehäuse
- Stahlband gelb lackiert
- Teilung: mm
- Mit Gürtelclip



Länge [m]	Bandbreite [mm]	Bestell-Nr.	€/Stück
2	16	80 011 95	7,65
3	16	80 011 96	9,22
5	16	80 011 97	13,16

### Rollbandmaß für Schreiner-/Tischlerarbeiten, Installation, Fensterbau

- Material: ABS-Kunststoff-Gehäuse
- Stahlband gelb lackiert
- Teilung: mm
- Für Innenmessung mit Sichtfenster oben
- Mit Gürtelclip



Länge [m]	Bandbreite [mm]	Bestell-Nr.	€/Stück
3	13	80 113 55	10,70

### Rollbandmaß für Werkzeug-/Fahrzeugbau für Schreiner-/Tischlerarbeiten, Installation, Garten- und Landschaftsbau

- Material: 2-K-Kunststoff-Gehäuse
- Stahlband gelb lackiert
- Multifunktionshaken
- Teilung: mm
- Genauigkeitsklasse II
- Mit Gürtelclip



Länge [m]	Bandbreite [mm]	Bestell-Nr.	€/Stück
3	13	80 011 93	12,35
5	19	80 011 94	20,79

### Rollbandmaß für Schreiner-/Tischlerarbeiten, Installation, Garten- und Landschaftsbau

- Material: 2-K-Kunststoff-Gehäuse
- Stahlband gelb lackiert
- Multifunktionshaken
- Teilung: mm
- Mit Gürtelclip



Länge [m]	Bandbreite [mm]	Bestell-Nr.	€/Stück
3	13	80 136 84	5,33
5	19	80 136 85	10,43
8	25	80 136 86	15,98

### Rollbandmaß für Zargen- und Metallbau, Gerätebau

- Material: 2-K-Kunststoff-Gehäuse
- Stahlband gelb lackiert
- Teilung: mm
- Automatischer Bandenzug
- Rücklaufsperr
- Band mit Anti-Reflektions-Beschichtung
- Genauigkeitsklasse II
- Mit Gürtelclip
- Magnetischer Endhaken



Länge [m]	Bandbreite [mm]	Bestell-Nr.	€/Stück
5	25	80 204 25	14,42

### Glasfaser-Maßband für Straßen- und Landschaftsbau, Bauhandwerk, Vermessungswesen

- Material: ABS-Kunststoff-Gehäuse
- Glasfaserband gelb
- Multifunktionshaken
- Teilung: mm



Länge [m]	Bandbreite [mm]	Bestell-Nr.	€/Stück
20	13	80 861 49	28,67
30	13	80 861 50	34,63

### Stahl-Maßband für Straßen- und Landschaftsbau, Bauhandwerk, Vermessungswesen

- Material: ABS-Kunststoff-Gehäuse
- Stahlband weiß
- Multifunktionshaken
- Teilung: mm



Länge [m]	Bandbreite [mm]	Bestell-Nr.	€/Stück
10	10	80 113 59	17,84
20	10	80 113 60	22,84
30	10	80 113 61	28,17

### Stahl-Maßband für Großbaustellen für Straßen- und Landschaftsbau, Bauhandwerk, Vermessungswesen

- Material: Aluminium-Y-Rahmen
- Stahlband, gelb, TUF-COTE® beschichtet
- Multifunktionshaken
- Teilung: mm



Länge [m]	Bandbreite [mm]	Bestell-Nr.	€/Stück
30	13	80 011 98	64,39
50	13	80 011 99	89,87



### Stahl-Maßband für Straßen- und Landschaftsbau, Bauhandwerk, Vermessungswesen

- Material: Aluminium-Rahmen
- Stahlband, weiß, phosphatbeschichtet
- Multifunktionshaken
- Teilung: mm

Länge [m]	Bandbreite [mm]	Bestell-Nr.	€/Stück
20	13	80 113 56	28,85
30	13	80 113 57	33,85
50	13	80 113 58	47,78



### Schlagschnurgeräte-Set CLP 30, 2-teilig

- Material: Magnesium-Druckguss
- Endhaken
- Schnur:
  - Länge: 30 m
  - Zugfestigkeit: 234 N
  - Kreidepulver KPR 25
- Inhalt: 250 g

Farbe, Kreidepulver	Bestell-Nr.	€/Set
rot	80 861 63	19,74
blau	80 861 62	19,74



### Schlagschnurgerät CLKS

- Material: Leichtes, robustes Kunststoff-Gehäuse
- Ohne Befüllung
- Gehärtete Kurbelachse
- Freilauffunktion durch Drücken der Kurbelachse
- Kugelgetriebe für sechs mal schnelleren Schnureinzug
- Füllstandsichtfenster
- Schnurlänge: 30 m
- Reißfestigkeit max.: 196 N (±3%) nach ISO 2062

Bestell-Nr.	€/Stück
40 000 09	12,40



### Schlagschnurkreide

- Widerstandsfähig bei Regen und Wind
- Inhalt: 230 g

Farbe	Inhalt [g]	Bestell-Nr.	€/Stück
rot	230	40 039 45	3,42
rot	1400	40 000 10	17,96
blau	230	40 039 46	3,42
blau	1400	40 000 11	17,96
orange	230	40 000 12	3,68
orange	1400	40 000 13	17,96

### Steinhauerbleistift STB 30

- Härte: 10 H
- Länge: 300 mm

Bestell-Nr.	€/Stück
80 012 12	1,44

### Zimmermannsbleistift ZB 18/24

- Härte: HB

Länge [mm]	Bestell-Nr.	€/Stück
180	80 012 13	0,87
240	80 012 14	1,09

### Signalbleistift SB 24

- Für dunkle, glatte Oberflächen, Metall und Gummi
- Länge: 240 mm

Bestell-Nr.	€/Stück
80 861 64	2,20

### Korrekturbleistift RBB17

- Mine Blau, rot für Korrekturen, Kennzeichnung Warm/Kalt
- Länge: 170 mm

Bestell-Nr.	€/Stück
80 861 65	1,27

### Kopierbleistift KB 24

- Kräftige 2/3 Graphitmine, 1/3 Kopiermine
- Hohe Bruchfestigkeit
- Besonders geeignet für nasses Holz
- Umweltverträgliche Lackierung
- Länge: 240 mm

Bestell-Nr.	€/Stück
40 000 14	1,50



### Gehrungswinkel für Schreiner-/Tischlerarbeiten, Metallbau, Innenausbau

- Material:
  - Klinge: rostfreier Federstahl
  - Griff: Aluminium eloxiert
- Winkelmaß: 45°, 135°

Länge [mm]	Bestell-Nr.	€/Stück
300	80 113 70	12,10



### Rechter Winkel für Schreiner-/Tischlerarbeiten, Metallbau

- Material:
  - Klinge: rostfreier Federstahl
  - Griff: Aluminium eloxiert
- Skalierung: mm/cm, 2-teilig, geätzt
- Winkelmaß: 45°, 135°

Länge [mm]	Bestell-Nr.	€/Stück
250 x 145	80 113 62	13,20
300 x 145	80 113 63	13,88
350 x 170	80 113 64	15,74
400 x 170	80 113 65	16,80
500 x 170	80 113 66	17,20



### Verstellbarer Winkel (Schmiege) für Schreiner-/Tischlerarbeiten, Metallbau, Innenausbau

- Material:
  - Klinge: rostfreier Federstahl
  - Griff: Aluminium eloxiert
- Skalierung: Grad, 2-teilig, graviert
- Winkelmaß: variabel, 45°, 60°, 90°, 120°

Länge [mm]	Bestell-Nr.	€/Stück
250	80 028 07	10,83
300	80 028 06	11,28



### Zimmermannswinkel ZWZA

- Material: Stahl, verzinkt
- Schenkelbreite: 35 mm
- Anreißlöcher in 0,5 cm-Schritten, 2-20,5 cm

Länge [mm]	Bestell-Nr.	€/Stück
700 x 300	80 204 26	27,33



### Zimmermannswinkel ZWCA

- Material: Stahl, rot beschichtet
- Skalierung: mm/cm, 2-teilig, bedruckt
- Sehr gute Ablesbarkeit durch erhöhten Kontrast
- Schenkelbreite: 35 mm
- Anreißlöcher in 0,5 cm-Schritten, 2-20,5 cm

Länge [mm]	Bestell-Nr.	€/Stück
600 x 280	80 204 27	27,84
700 x 300	80 204 28	29,74
800 x 320	80 204 29	31,14

### Zimmermannswinkel AW

- Material: Edelstahl
- Winkeleinstellung: 90°, 0-90°
- Anreißlöcher von 2-20,5 cm in 0,5 cm Schritten
- Skalierung: mm/cm, 2-teilig, beidseitig bedruckt
- Schenkelbreite: 35 mm
- Maße: 800 x 400 mm

Bestell-Nr.	€/Stück
80 861 61	102,44

### Aluminium-Lineal

- Material: Aluminium, eloxiert
- Griffmulde
- Skalierung: mm/cm, 1-teilig, bedruckt
- Breite: 50 mm
- Stärke: 5 mm

Länge [mm]	Bestell-Nr.	€/Stück
300	80 204 30	8,25
500	80 204 31	12,56
1000	80 204 32	23,14



### Tiefloch-Marker TLM2

- Spezielle Bauweise ermöglicht Tieflochmarkierungen bis zu 45 mm Tiefe
- Zwei Funktionen: Tieflochmarker und Druckbleistift dank abnehmbarer Kappe
- Lieferumfang:
  - Lochmarker mit ABS-Gürtelclip
  - Integrierter Spitzer im Druckknopf
  - 1 x Mine

Bestell-Nr.	€/Stück
40 000 01	7,99



### Ersatzminen-Set TLM2 grau

- Mine: Graphit, Härte HB
- Betriebstemperatur: -10 bis +40°C
- Länge: 120 mm
- Inhalt: 6 x grau

Bestell-Nr.	€/Set
40 000 08	3,87



### Ersatzminen-Set TLM2 farbig

- Mine: Farbmine mit Wachsanteil
- Betriebstemperatur: -10 bis +40°C
- Länge: 120 mm
- Inhalt: 2 x rot, 2 x gelb, 2 x grau

Bestell-Nr.	€/Set
40 000 07	3,87



## Laser-Entfernungsmesser Metron 30 BT

- **Schutzart:** IP 54
- Messfunktionen: Länge, Fläche, Volumen, Min./Max.-Messung, Dauermessung, indirekte Messung 2+3 Punkt
- Integrierte Libelle für punktgenaue Messungen
- Messbereich: 0,05-30 m
- Messgenauigkeit: ± 2,0 mm
- Messeinheit: m, in, ft, ft+in
- Laserklasse: 2
- Lasertyp: 630-670 nm, < 1 mW
- Betriebsdauer: bis zu 5000 Messungen
- Betriebstemperatur: 0°C bis 40°C
- Lagertemperatur: -20°C bis 60°C
- Bluetooth-Schnittstelle für Datenübertragung auf kompatible SOLA Measures App
- **Lieferumfang:**
  - 2 x 1,5 V (AAA) Batterien
  - Gürteltasche
  - Handschlaufe
  - Quick Start



Bestell-Nr. €/Stück  
**70 008 81 66,00**



## Laser-Entfernungsmesser Metron 80 BTC

- **Schutzart:** IP 65
- Messfunktionen: Länge, Fläche, Volumen, Min./Max.-Messung, Dauermessung, indirekte Messung 2+3 Punkt, Addition/Subtraktion, Messwertspeicher, Neigungssensor, Absteckmessung
- Zielsucher-Kamera mit 2- und 4-fach Zoom für punktgenaue Messungen
- Neigungssensor für Nivellierungen und Winkelmessungen
- Stativgewinde: 1/4"
- Messbereich: 0,05-80 m
- Genauigkeit: ± 1,5 mm
- Messeinheit: m, in, ft, ft+in
- Laserklasse: 2
- Lasertyp: 630-670 nm, < 1 mW
- Betriebsdauer: bis zu 5000 Messungen
- Bluetooth-Schnittstelle für Datenübertragung auf kompatible SOLA Measures App
- **Lieferumfang:**
  - 3 x 1,2 V Ni-Mh Akku (3 x 850 mAh)
  - Gürteltasche
  - Lade-/Datenkabel
  - Handschlaufe
  - Quick Start



Bestell-Nr. €/Stück  
**70 008 82 228,00**



## Laser-Entfernungsmesser Metron 60 BT

- **Schutzart:** IP 54
- Messfunktionen: Länge, Fläche, Volumen, Min./Max.-Messung, Dauermessung, indirekte Messung 2+3 Punkt, Addition/Subtraktion, Messwertspeicher
- Laserklasse: 2
- Messgenauigkeit: ± 1,5 mm
- Stativgewinde: 1/4"
- Messbereich: 0,05-60 m
- Betriebsdauer: bis zu 5000 Messungen
- Displaybeleuchtung: Ja
- Bluetooth-Schnittstelle für Datenübertragung auf kompatible SOLA Measures App
- **Lieferumfang:**
  - USB Ladekabel
  - Gürteltasche
  - Handschlaufe
  - Batterie: 3,7 V Li-ion Akku 850 mAh



Bestell-Nr. €/Stück  
**80 204 23 106,87**

Die integrierte Bluetooth-Schnittstelle ermöglicht die kabellose Übertragung von Messwerten vom METRON auf Ihr Smartphone oder Tablet. Mit der kompatiblen SOLA Measures App können Sie Fotos oder Baupläne direkt bemaßen sowie Messergebnisse speichern, verwalten und teilen.



## Laser-Entfernungsmesser

- **Schutzart:** IP 42
- Messfunktion: Länge
- Laserklasse: 2
- Messgenauigkeit: ± 2 mm
- Messbereich: 0,2-20 m
- **Lieferumfang:**
  - Handschlaufe
  - Batterien: 2 x AAA (Bestell-Nr.: 62 079 46)

Bestell-Nr. €/Stück  
**80 029 88 56,16**



## REC LRDO Empfänger + Halterung für Linienlaser rot

- **Schutzart:** IP 54
- Für das Detektieren der Laserlinien bei ungünstigen Lichtverhältnissen oder bei größeren Entfernungen bis 80 m
- Einsatzbereich (Radius): 2-80 m
- Max. Messtoleranz
  - fein: ± 0,50 mm
  - grob: ± 2,00 mm
- Betriebsdauer (bei 20 °C): 40 h
- Stromversorgung: 1 x 9 V E-Block Batterie

Bestell-Nr. €/Stück  
**70 008 83 120,60**



## REC LGDO Empfänger + Halterung für Linienlaser grün

- **Schutzart:** IP 54
- Für das Detektieren der Laserlinien bei ungünstigen Lichtverhältnissen oder bei größeren Entfernungen bis 80 m
- Einsatzbereich (Radius): 2-80 m
- Max. Messtoleranz
  - fein: ± 0,50 mm
  - grob: ± 2,00 mm
- Betriebsdauer (bei 20 °C): 40 h
- Stromversorgung: 1 x 9 V E-Block Batterie

Bestell-Nr. €/Stück  
**70 008 85 120,60**



## Laser-Entfernungsmesser

- **Schutzart:** IP 42
- Messfunktion: Länge, Fläche, Volumen, Min./Max. Messung, Dauermessung, indirekte Messung 2 Punkt, Addition, Subtraktion
- Laserklasse: 2
- Messgenauigkeit: ± 1,50 mm
- Messbereich: 0,15-50 m
- Displaybeleuchtung: Ja
- Integrierte Libelle
- **Lieferumfang:**
  - Handschlaufe
  - Gürteltasche
  - Batterien: 2 x AAA (Bestell-Nr. 62 079 46)

Bestell-Nr. €/Stück  
**70 005 92 82,55**

Integrierte Libelle im Gehäuse für punktgenaue Messung



## Kreuzlinienlaser Crossline, rot mit Transportkoffer

- **Schutzart:** IP 54
- Laserklasse: 2M
- Arbeitsbereich: Radius: 20 m
- Nivelliergenauigkeit: ± 0,2 mm/m
- Selbstnivellierbereich: ± 4°
- Stativgewinde: 1/4"
- **Lieferumfang:**
  - Batterien: 3 x AA 1,5 V (Bestell-Nr. 62 079 47)
  - Batterieadapter
  - Magnethalterung

Bestell-Nr. €/Stück  
**80 016 92 168,68**



## Kreuzlinienlaser Crossline P2, grün mit Transportkoffer

- **Schutzart:** IP 54
- Laserklasse: 2
- Selbstnivellierbereich: ± 4°
- Messtoleranz max.: ± 0,20 mm/m / ± 0,50 mm/m (Lotpunkte)
- Einsatzbereich:
  - Ohne Handempfänger (Radius): 25 m
  - Mit Handempfänger (Radius): 80 m
- Stativgewinde: 1/4" + 5/8"
- **Lieferumfang:**
  - Wandhalterung 5/8"
  - Lasersichtbrille
  - Batterien: 3 x AA 1,5 V (Bestell-Nr. 62 079 47)
  - Batterieadapter

Bestell-Nr. €/Stück  
**70 006 22 267,30**





### Kreuzlinienlaser PLANO 3D GREEN Professional, grün mit Transportkoffer

- **Schutzart:** IP 54
- **Laserklasse:** 2, DIN EN 60825-1:2014
- **Einsatzbereich**
  - Ohne Handempfänger (Radius): 30 m
  - Mit Handempfänger (Radius): 80 m
- **Ausgangsleistung:** < 1,0 mW
- **Messtoleranz max.:** ± 0,30 mm/m
- **Betriebstemperatur:** -10 °C bis +50 °C
- **Stativgewinde:** 1/4" + 5/8"
- **Stromversorgung:** 2 × 3,6 V Li-Ion Akku Zellen (3450 mAh)
- **Betriebsdauer (bei 20 °C):** 8 h
- **Lieferumfang:**
  - 2 × 3,6 V Li-Ion Akku Zellen (3450 mAh)
  - Ladegerät inkl. -kabel und Netzstecker
  - Wandhalterung 5/8"
  - Lasersichtbrille LB Green

Bestell-Nr.	€/Stück
<b>70 008 80</b>	<b>391,26</b>



### Kreuzlinienlaser PLANO 3D GREEN, grün mit Transportkoffer

- **Schutzart:** IP 54
- **Laserklasse:** 2, DIN EN 60825-1:2014
- **Ausgangsleistung:** < 1,0 mW
- **Messtoleranz max.:** ± 0,30 mm/m
- **Einsatzbereich**
  - Ohne Handempfänger (Radius): 30 m
  - Mit Handempfänger (Radius): 80 m
- **Betriebstemperatur:** -10 °C bis +50 °C
- **Stativgewinde:** 1/4" + 5/8"
- **Stromversorgung:** 2 × 3,6 V Li-Ion Akku Zellen (3450 mAh)
- **Betriebsdauer (bei 20 °C):** 8 h
- **Lieferumfang:**
  - 2 × 3,6 V Li-Ion Akku Zellen (3450 mAh)
  - Ladegerät inkl. -kabel und Netzstecker

Bestell-Nr.	€/Stück
<b>70 008 79</b>	<b>343,20</b>



### Rotationslaser EVO 360, rot mit Transportkoffer

- **Schutzart:** IP 64
- **Laserklasse:** 2M, DIN EN 60825-1:2014 +A1:2017
- **Ausgangsleistung:** < 1,0 mW
- **Messtoleranz max.:** ± 0,10 mm/m
- **Einsatzbereich**
  - Ohne Handempfänger (Radius): 20 m
  - Mit Handempfänger (Radius): 300 m
- **Stativgewinde:** 5/8"
- **Betriebstemperatur:** -10 °C bis +50 °C
- **Stromversorgung:** 2 × 3,6 V Li-Ion Akku Zellen (3450 mAh)
- **Betriebsdauer (bei 20 °C):** 40 h
- **Lieferumfang:**
  - 2 × 3,6 V Li-Ion Akku Zellen (3450 mAh)
  - Ladegerät inkl. -kabel und Netzstecker
  - Handempfänger REC RRD1 inkl. 4 x Mignon (AA) Batterien
  - Klampe RRD1

Bestell-Nr.	€/Stück
<b>70 008 78</b>	<b>474,00</b>



### Lasersichtbrille, Typ LB

- Intensiviert die Sichtbarkeit des Laserstrahls

Bestell-Nr.	€/Stück
<b>80 011 31</b>	<b>9,38</b>



### Teleskopstativ

- Material: Aluminium eloxiert
- Arbeitsbereich: 1200 - 3050 mm
- Transportlänge: 1390 mm
- Gewinde: 5/8"
- Ausziehbar

Bestell-Nr.	€/Stück
<b>80 011 26</b>	<b>186,45</b>



### Baustativ

- Material: Aluminium eloxiert
- Arbeitsbereich: 980 - 1670 mm
- Transportlänge: 1120 mm
- Gewinde: 5/8"
- Ausziehbar

Bestell-Nr.	€/Stück
<b>80 842 13</b>	<b>83,03</b>



### Kompaktstativ

- Material: Aluminium eloxiert
- Arbeitsbereich: 420 - 1200 mm
- Transportlänge: 460 mm
- Gewinde: 1/4"
- Ausziehbar

Bestell-Nr.	€/Stück
<b>80 861 57</b>	<b>46,44</b>



### Ministativ

- Material: ABS Kunststoff
- Arbeitsbereich: 140 mm
- Transportlänge: 190 mm
- Gewinde: 1/4"

Bestell-Nr.	€/Stück
<b>80 204 20</b>	<b>15,37</b>



### Neigungskeil

- Für den Einsatz von Rotationslasern mit manuellem Betriebsmodus auf Baustativen
- Material: Aluminium-Druckguss, beschichtet
- Einstellung -10° bis +100°
- Skallierung in °
- Gewindeschraube: 5/8"

Bestell-Nr.	€/Stück
<b>80 204 21</b>	<b>121,80</b>



### Gewindeadapter-Set

- Für Bau- und Kompaktstative
- Material: Aluminium, eloxiert
- Gewinde: 5/8" auf 1/4", 1/4" auf 5/8"

Bestell-Nr.	€/Set
<b>80 204 22</b>	<b>14,10</b>



### Befestigungsklammer RED Clip

- Befestigungsklammer zum Aufclipsen einer RED Wasserwaage auf eine Setzlatte
- Mögliche Verwendung der Abzieh-/Setzlatte als Neigungsmesser in Verbindung mit einer RED digital Wasserwaage
- Flächen horizontal abziehen
- Neigungen digital messen
- Material: Rostfreier Federstahl

VPE	Bestell-Nr.	€/VPE
2	<b>80 204 11</b>	<b>22,59</b>



STABILA®



1  
2-teilig



2

4-teilig



<b>1 Kreuzlinienlaser- und Laserentfernungsmesser-Set</b>	
<b>1 x Kreuzlinienlaser LAX50 mit Stativ und Teleskopstange</b>	
• <b>Schutzart:</b>	<b>IP 53</b>
• Laserklasse:	2
• Arbeitsbereich:	10 m
• Selbstnivellierbereich:	± 4,5 mm/m
• Nivelliergenauigkeit:	± 0,5 mm/m
• Leistung:	< 1 mW
• Betriebsdauer:	ca. 30 Std.
• Wellenlänge:	635 mm
• Stativ-Teleskopstangen-Kombination zur flexiblen Positionierung des Lasers auf einer gewünschten Arbeitshöhe	
• Integrierte Klemmvorrichtung eignet sich auch zur Befestigung an Heizungsrohren	
• <b>Lieferumfang:</b>	
- Stativ-Teleskopstange	
<b>1 x Laserentfernungsmesser LD220</b>	
• <b>Schutzart:</b>	<b>IP 54</b>
• Messfunktionen:	Länge, Fläche, Volumen, Dauermessung
• Laserklasse:	2
• Messgenauigkeit:	± 3 mm
• Messbereich:	0,2-30 m
• Selbstabschaltung Laser:	90 s
• Selbstabschaltung Gerät:	180 s
• Betriebsdauer:	bis zu 50000 Messungen
• <b>Lieferumfang:</b>	
- Batterien:	2 x AAA (Bestell-Nr.: 62 079 46)

<b>2 Kreuzlinienlaser-Set LAX300 rot</b>	
• <b>Schutzklasse:</b>	<b>IP 54</b>
• Laserklasse:	2
• Arbeitsbereich:	20 m
• Nivellierung:	selbstnivellierend, für Arbeiten direkt auf den Laserlinien
• Selbstnivellierbereich:	ca. ± 4,5°
• Nivelliergenauigkeit:	± 0,3 mm/m
• Liniengradheit:	± 0,2 mm/m
• Genauigkeit Lotstrahl oben:	± 0,3 mm/m
• Genauigkeit Lotstrahl unten:	± 0,4 mm/m
• Leistung:	< 1 mW
• Betriebsdauer:	ca. 20 Std.
• Wellenlänge:	635 mm
• Mit Stativgewinde:	1/4"
• Drehbares Gehäuse mit ausziehbarem Fuß zur Höhenverstellung für direktes Arbeiten an U-Profilen	
• Magnetische Befestigung an metallischen Gegenständen	
• <b>Lieferumfang:</b>	
- Batterien:	3 x AA (Bestell-Nr.: 62 079 47)
- Zielplatte	
- Wandhalterung	
- Gürteltasche	



**174,43€** /Set  
Bestell-Nr. 70 006 37

**246,44€** /Set  
Bestell-Nr. 80 859 92

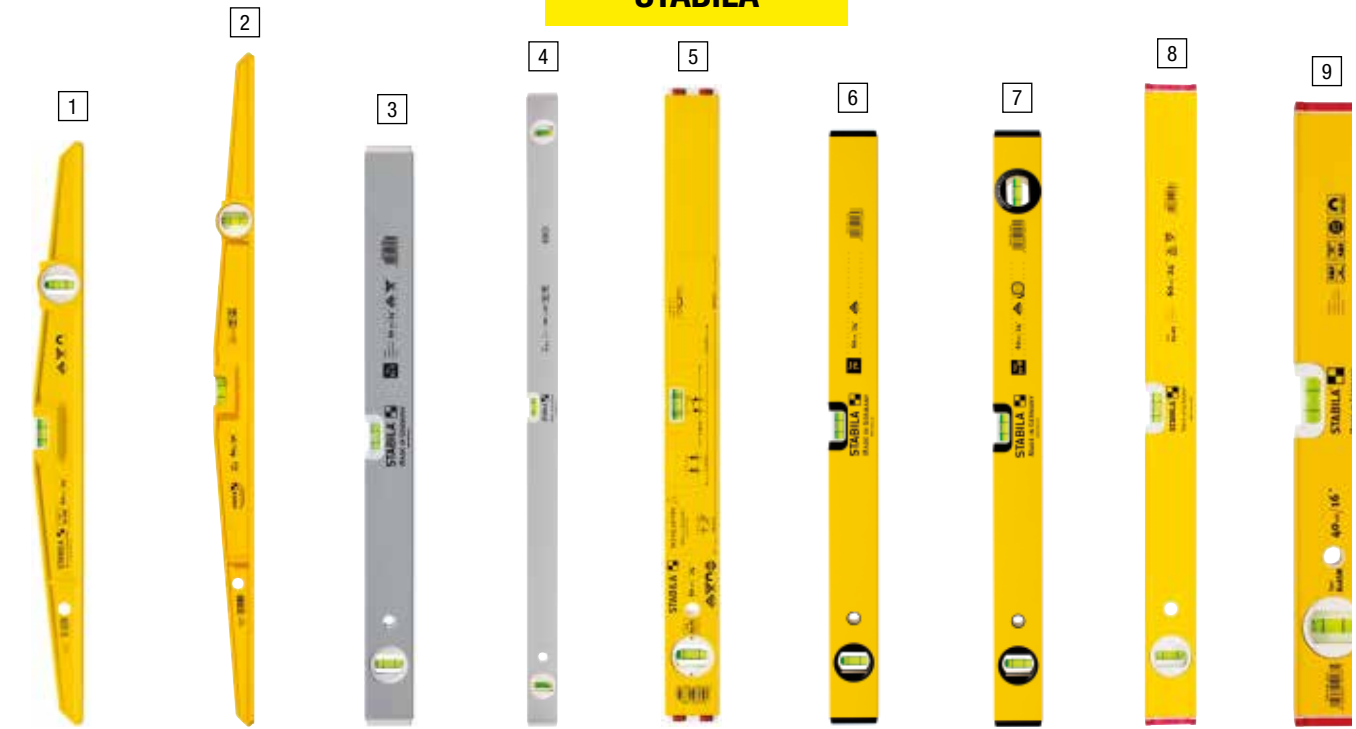

## 1 Type 81 SM

- Material: Aluminium-Druckguss, abgeschrägt
- Messflächen: 1 x
- Messtoleranz:
  - in Normallage:  $0,029^\circ = 0,5 \text{ mm/m}$
  - in Umschlagmessung:  $0,043^\circ = 0,75 \text{ mm/m}$
- Libellenart: 1 x horizontal, 1 x vertikal
- Mit Magnet
- Anwendung: Metallbau, Maurerhandwerk, Bauhandwerk, Zargenbau

Länge [mm]	Bestell-Nr.	€/Stück
400	80 033 60	50,77
600	80 033 61	70,91

## 2 Type 81 S

- Material: Aluminium
- Messflächen: 1 x
- Libellenart: 1 x horizontal, 1 x vertikal
- Messtoleranz:
  - in Normalposition:  $0,029^\circ = 0,5 \text{ mm/m}$
  - in Umschlagposition:  $0,043^\circ = 0,75 \text{ mm/m}$
- Exakt plangefräste Messfläche hinterlässt keine Verfärbung an der Oberfläche
- Anwendung: Maurerhandwerk, Bauhandwerk

Länge [mm]	Bestell-Nr.	€/Stück
600	80 033 58	41,34
800	80 033 59	55,49

## 3 Type 80 U

- Material: Aluminium-Rechteck
- Libellenart: 1 x horizontal, 1 x vertikal
- Messtoleranz:
  - in Normallage:  $0,029 = 0,5 \text{ mm/m}$
  - in Umschlagmessung:  $0,057 = 1,0 \text{ mm/m}$
- Anwendung: Schreiner-/Tischlerarbeiten, Elektroinstallation, Fliesenarbeiten

Länge [mm]	Bestell-Nr.	€/Stück
1800	80 169 77	46,74
300	80 169 72	14,58
600	80 169 73	17,70
800	80 169 74	21,17
1200	80 169 75	26,62
2000	80 169 78	51,60
1500	80 169 76	38,88
400	80 027 58	15,74
1000	80 027 59	23,29

## 4 Type 80 U-2

- Profil: Aluminium-Rechteck
- Leicht zu reinigen dank glatter Seitenflächen und elektrostatischer Pulverbeschichtung
- Genauigkeit in Normallage:  $0,029 = 0,5 \text{ mm/m}$
- Genauigkeit in Umschlagmessung:  $0,057 = 1,0 \text{ mm/m}$
- Libellenart: 1 x horizontal, 2 x vertikal
- Anwendung: Schreiner-/Tischlerarbeiten, Elektroinstallation, Fliesenarbeiten

Länge [mm]	Bestell-Nr.	€/Stück
1000	70 009 11	32,45
1200	70 009 12	35,29
1500	70 009 13	50,46
1800	70 009 14	57,96

## 5 Type 80 M Installation

- Material: Aluminium
- Alle gängigen Installationsmaße aufgedruckt
- Einkerbungen für die Stichmaßübertragung
- Messflächen: 1 x
- Libellenart: 1 x horizontal, 1 x vertikal
- Sechsring-Libelle für das Anlegen von 1 %- und 2 % Gefällen
- Messtoleranz:
  - in Normallage:  $0,029^\circ = 0,5 \text{ mm/m}$
  - in Umschlagmessung:  $0,043^\circ = 0,75 \text{ mm/m}$
- Mit Magnet
- Anwendung: Installationsarbeiten im Sanitär- und Heizungsbereich

Länge [mm]	Bestell-Nr.	€/Stück
600	62 080 49	49,68
1000	62 080 50	55,85

## 6 Type 70

- Material: Aluminium
- Messflächen: 1 x beschichtet
- Libellenart: 1 x horizontal, 1 x vertikal
- Messtoleranz:
  - in Normalposition:  $0,029^\circ = 0,5 \text{ mm/m}$
- Anwendung: Elektroinstallation

Länge [mm]	Bestell-Nr.	€/Stück
300	80 033 46	12,64
400	80 033 47	13,45
600	80 033 48	15,08
800	80 033 49	16,97
1000	80 033 50	18,86
1200	80 033 51	19,29
1800	80 033 52	38,53
2000	80 033 53	42,53

## 7 Type 70 W

- Material: Aluminium
- Messflächen: 1 x beschichtet
- Libellenart: 1 x horizontal, 1 x vertikal, 1 x drehbare Winkel-Libelle
- Messtoleranz:
  - in Normalposition:  $0,029^\circ = 0,5 \text{ mm/m}$
- Anwendung: Schreiner-/Tischlerarbeiten, Elektroinstallation, Fliesenarbeiten und Heizungsbau

Länge [mm]	Bestell-Nr.	€/Stück
400	80 033 54	27,36
600	80 033 55	29,01
800	80 169 54	30,28
1000	80 169 55	32,83

## 8 Type 80 AS

- Material: Aluminium
- Messflächen: 2 x beschichtet
- Libellenart: 1 x horizontal, 1 x vertikal
- Messtoleranz:
  - in Normalposition:  $0,029^\circ = 0,5 \text{ mm/m}$
  - in Umschlagposition:  $0,043^\circ = 0,75 \text{ mm/m}$
- Anwendung: Garten- und Landschaftsbau, Stahlbetonbau, Zimmererarbeiten, Schreiner/Tischler

Länge [mm]	Bestell-Nr.	€/Stück
200	80 169 87	14,80
300	70 005 61	16,46
400	70 005 62	18,20
600	70 005 63	21,47
800	70 005 64	24,00
1000	70 005 65	26,54
1200	80 169 79	29,75

## 9 Type 80 ASM

- Material: Aluminium
- Messflächen: 2 x beschichtet
- Libellenart: 1 x horizontal, 1 x vertikal
- Messtoleranz:
  - in Normalposition:  $0,029^\circ = 0,5 \text{ mm/m}$
  - in Umschlagposition:  $0,043^\circ = 0,75 \text{ mm/m}$
- Starker Seltenerd-Magnet zur Haftung an metallischen Bauelementen
- Anwendung: Garten- und Landschaftsbau, Stahlbetonbau, Maurer- und Zimmererarbeiten, Holzbau, Trockenbau, Schreiner- und Fliesenarbeiten

Länge [mm]	Bestell-Nr.	€/Stück
400	80 169 81	37,76
600	80 169 82	41,12
800	80 169 83	44,12
1000	80 169 84	48,24
1200	80 169 85	51,22
1800	80 169 86	87,96

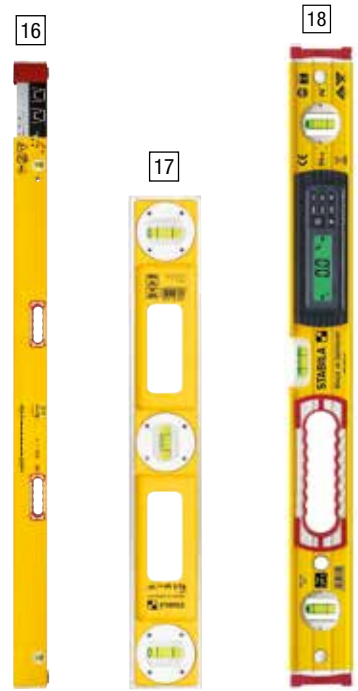
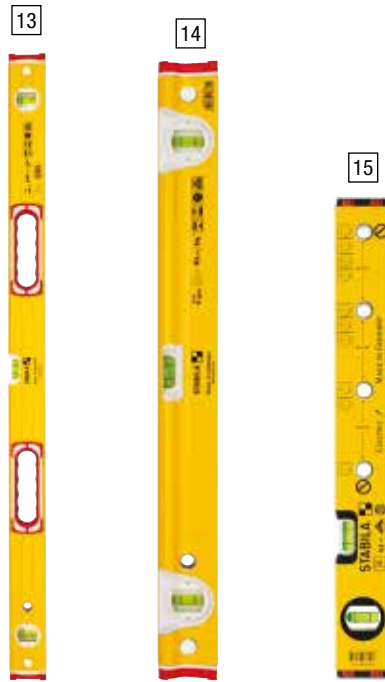

### 10 Type 96-2 M

- Material: Aluminium
- Messflächen: 2 x gefräst (bis 122 cm)
- Libellenart: 1 x horizontal, 2 x vertikal
- Messtoleranz:
  - in Normalposition:  $0,029^\circ = 0,5 \text{ mm/m}$
  - in Umschlagposition:  $0,043^\circ = 0,75 \text{ mm/m}$
- Mit Magnet
- Freie Hände beim Ausrichten und Justieren von Bauelementen, extra starke Haftkraft
- **Anwendung: Metallbau**

Länge [mm]	Bestell-Nr.	€/Stück
400	80 169 61	51,60
610	80 033 72	53,68
810	80 033 73	58,75
1000	80 169 62	81,37
1220	80 169 63	98,64
1830	80 033 74	116,84
2000	80 169 64	129,00

### 11 Type 96-2

- Profil: Extrasteifes Aluminium-Rechteckprofil mit Verstärkungsrippen
- Messflächen: 2 x
- Genauigkeit in Normallage:  $0,029^\circ = 0,5 \text{ mm/m}$
- Genauigkeit in Umschlagmessung:  $0,043^\circ = 0,75 \text{ mm/m}$
- Libellenart: 1 x horizontal, 2 x vertikal
- Endkappen: Rutschstopper, stoßdämpfend, abnehmbar
- **Anwendung: Maurer- und Zimmerarbeiten, Holzbau, Stahlbetonbau, Fensterbau, Straßenbau, Garten- und Landschaftsbau**

Länge [mm]	Bestell-Nr.	€/Stück
810	80 169 57	39,26
1000	70 009 21	49,34
1220	70 009 22	65,04

### 12 Type 96-2 K

- Profil: Extrasteifes Aluminium-Rechteckprofil mit integriertem Klopfschutz zur direkten Korrektur von Abweichungen
- Messflächen: 1 x
- Libellenart: 1 x horizontal, 2 x vertikal
- Libellenart: 1 x horizontal, 2 x vertikal
- Genauigkeit in Normalposition:  $0,5 \text{ mm/m}$
- Genauigkeit in Umschlagposition:  $0,75 \text{ mm/m}$
- **Anwendung: Maurerarbeiten**

Länge [mm]	Bestell-Nr.	€/Stück
810	70 009 20	43,00

### 13 Type 196-2

- Profil: Extrasteifes Aluminium-Rechteckprofil mit Verstärkungsrippen
- Messflächen: 2 x
- Genauigkeit in Normallage:  $0,029^\circ = 0,5 \text{ mm/m}$
- Genauigkeit in Umschlagmessung:  $0,029^\circ = 0,5 \text{ mm/m}$
- Libellenart: 1 x horizontal, 2 x vertikal
- 2 x Durchgriffsöffnungen
- Endkappen: Rutschstopper, stoßdämpfend, abnehmbar
- **Anwendung: Maurer- und Zimmerarbeiten, Holzbau, Stahlbetonbau, Fensterbau, Straßenbau, Garten- und Landschaftsbau**

Länge [mm]	Bestell-Nr.	€/Stück
610	70 009 07	47,48
810	70 009 08	51,96
1000	80 169 58	57,20
1220	80 169 59	71,64
1830	80 169 60	100,92
2000	80 169 65	113,89

### 14 Type R300

- Material: Aluminium
- Handlauf mit Fingerrille über die volle Länge
- Messflächen: 2 x beschichtet
- Libellenart: 1 x horizontal, 2 x vertikal
- Messtoleranz:
  - in Normalposition:  $0,029^\circ = 0,5 \text{ mm/m}$
  - in Umschlagposition:  $0,029^\circ = 0,5 \text{ mm/m}$
- **Anwendung: Maurer-/Zimmerarbeiten, Holzbau, Stahlbeton, Fensterbau, Straßenbau, Garten- und Landschaftsbau**

Länge [mm]	Bestell-Nr.	€/Stück
610	80 845 40	48,60
810	80 845 41	53,46
1000	80 845 42	59,06
1220	80 845 43	74,16
1830	80 845 44	103,80
2000	80 845 45	117,48

### 15 Type 70 Electric

- Material: Aluminium
- Messflächen: 1 x beschichtet
- Alle gängigen Elektro-Installationsmaße aufgedruckt
- Libellenart: 1 x horizontal, 1 x vertikal
- Messtoleranz:
  - in Normalposition:  $0,029^\circ = 0,5 \text{ mm/m}$
- **Anwendung: Elektroinstallation**

Länge [mm]	Bestell-Nr.	€/Stück
430	62 080 47	26,11
1200	62 080 48	35,82

### 16 Type 106 T

- Material: Aluminium
- Messflächen: 2 x
- Libellenart: 1 x horizontal, 2 x vertikal
- Messtoleranz:
  - in Normalposition:  $0,029^\circ = 0,5 \text{ mm/m}$
  - in Normallage ausgezogen:  $0,057^\circ = 1 \text{ mm/m}$
  - in Umschlagposition:  $0,043^\circ = 0,75 \text{ mm/m}$
  - in Umschlagposition ausgezogen:  $0,057^\circ = 1 \text{ mm/m}$
- Teleskopstange mit cm/in-Skala
- **Anwendung: Holzbau, Tischler-/Zimmerarbeiten, Stahlbetonbau, Fertigbau und Montage**

Länge [mm]	Bestell-Nr.	€/Stück
1830-3150	80 169 70	198,93

### 17 Type 83 S

- Profil: Aluminium-Druckguss
- Messflächen: 2 x
- Libellenart: 1 x horizontal, 2 x vertikal
- Große Grifföffnungen für optimale und bequeme Handhabung
- Genauigkeit in Normalposition:  $0,5 \text{ mm/m}$
- Genauigkeit in Umschlagposition:  $0,5 \text{ mm/m}$
- **Anwendung: Maurerarbeiten, Stahlbetonbau**

Länge [mm]	Bestell-Nr.	€/Stück
400	70 009 16	79,20
600	70 009 17	95,04
800	70 009 18	115,92
1000	70 009 19	153,70

### 18 Type 196-2 electronic

- Material: Aluminium
- Schutzart: IP 65
- Digital-Anzeige dreht sich in Umschlagposition
- Messflächen: 2 x gefräst
- Libellenart: 1 x horizontal, 2 x vertikal
- Messtoleranz:
  - in Normalposition:  $0,029^\circ = 0,5 \text{ mm/m}$
  - in Umschlagposition:  $0,029^\circ = 0,5 \text{ mm/m}$
  - bei elektronischer Neigungsmessung: bei  $0^\circ$  und  $90^\circ = \pm 0,05^\circ$ , von  $1^\circ$  bis  $89^\circ = \pm 0,2^\circ$
- **Anwendung: Schreiner/Tischler, Zimmerer, im Küchen-, Treppen- und Tiefbau**

Länge [mm]	Bestell-Nr.	€/Stück
1220	80 169 67	182,25
400	80 169 68	145,79
1000	80 169 66	173,34
1830	80 169 69	216,84
610	80 860 05	164,42
810	80 860 06	169,27





## 19 Type TECH 196

- Material: Aluminium
- Schutzart: IP 65
- Messflächen: 2 x gefräst
- Alle gängigen Elektro-Installationsmaße aufgedruckt
- Libellenart: 1 x horizontal, 1 x vertikal
- Messtoleranz:
  - in Normalposition:  $0,029^\circ = 0,5 \text{ mm/m}$
  - in Umschlagposition:  $0,043^\circ = 0,75 \text{ mm/m}$
- Genauigkeit bei elektrischer Neigungsmessung: bei  $0^\circ$  und  $90^\circ \pm 0,05^\circ$
- Genauigkeit bei elektrischer Neigungsmessung: bei  $1^\circ$  bis  $89^\circ \pm 0,2^\circ$
- Starker Seltenerd-Magnet, extrastarke Haftung an metallischen Bauelementen
- Anwendung: **Tischler-/Zimmererarbeiten, Küchen-, Treppen-, Hoch- und Tiefbau, Garten- und Landschaftsbau**

Länge [mm]	Bestell-Nr.	€/Stück
610	<b>80 860 07</b>	<b>173,34</b>

## 21 Type 196-2 K

- Extrasteifes Aluminium-Rechteckprofil mit integriertem Klopfschutz zur direkten Korrektur von Abweichungen
- Messflächen: 1 x
- Genauigkeit in Normallage:  $0,5 \text{ mm/m}$
- Genauigkeit in Umschlagmessung:  $0,5 \text{ mm/m}$
- Libellenart: 1 x horizontal, 2 x vertikal
- 2 x Durchgriffsöffnungen
- Endkappen: Rutschstopper, stoßdämpfend, abnehmbar
- Anwendung: **Besonders geeignet für Maurerarbeiten, zum Beispiel beim Setzen einer Mauer**

Länge [mm]	Bestell-Nr.	€/Stück
1220	<b>70 009 06</b>	<b>75,61</b>

## 20 Winkelmesser electronic Type TECH 700 DA

- Material: Aluminium
- Schutzklasse: IP 54
- Messflächen: 2 x
- Libellenart: 1 x horizontal, 1 x vertikal
- Messtoleranz:
  - in Normalposition:  $0,029^\circ = 0,5 \text{ mm/m}$
  - in Umschlagposition:  $0,043^\circ = 0,75 \text{ mm/m}$
- Genauigkeit bei elektronischer Winkelmessung:  $\pm 0,1^\circ$
- Anwendung: **Schreiner-/Tischlerarbeiten, Küchenbau, Fliesenarbeiten, Holz- und Metallbau**

Länge [mm]	Bestell-Nr.	€/Stück
450	<b>80 169 88</b>	<b>155,51</b>
800	<b>80 169 89</b>	<b>181,44</b>

## 22 Type 80 T

- Ausziehbare Wasserwaage mit Teleskopsystem und fest montierten Abstandhaltern zum Überbrücken von Unebenheiten
- Messflächen: 1 x
- Genauigkeit in Normallage:  $0,5 \text{ mm/m}$
- Genauigkeit in Umschlagmessung:  $0,75 \text{ mm/m}$
- Genauigkeit in Normallage ausgezogen:  $1 \text{ mm/m}$
- Genauigkeit in Umschlagmessung ausgezogen:  $1 \text{ mm/m}$
- Ausstattung: 1 Horizontal-Libelle, 1 Vertikal-Libelle, 1 Messfläche, Teleskopsystem, 1 durchgehende Anreißkante, 1 aufgedruckte metrische Skala
- LOCK-System zur Fixierung der eingestellten Länge – ein unbeabsichtigtes Verstellen der Wasserwaage wird verhindert
- Anwendung: **Schreinerarbeiten, Tür- und Fensterbau, Sanitärinstallation, Maurerarbeiten und im Stahlbetonbau**

Länge [mm]	Bestell-Nr.	€/Stück
630-1050	<b>70 009 09</b>	<b>54,96</b>
800-1270	<b>70 009 10</b>	<b>61,68</b>



### Wasserwaagen-Set, 3-teilig, 100 cm, 60 cm, 40 cm

- Messgenauigkeit in Normalposition  $\pm 0,5 \text{ mm/m}$
- Pulverbeschichtet
- Ausstattung der Wasserwaagen: 1 x Horizontal-Libelle, 1 x Vertikal-Libelle
- Beschichtete Messfläche
- **Lieferumfang:**
  - Wasserwaagen Type 70 in den Längen 100 cm, 60 cm und 40 cm: klassisches, schlankes und leichtes Aluminium-Rechteckprofil
- Anwendung: **Schreiner- und Tischlerarbeiten, Elektroinstallationen, Fliesenarbeiten, Heizungsbau und für Heimwerker**

Bestell-Nr.	€/Set
<b>70 008 88</b>	<b>40,00</b>



### Wasserwaagen-Set PRO 80 AS, 4-teilig, 120 cm, 60 cm, 30 cm mit Tasche

- Messgenauigkeit in Normalposition  $\pm 0,5 \text{ mm/m}$
- Wasserwaagen 120 cm und 60 cm mit zwei Vertikal-Libellen für schnelles Ablesen in jeder Position
- Zwei Messflächen – präzises Messen in allen Positionen
- Beschichtete Messfläche
- Schlankes Alu-Profil mit Verstärkungsrippen – hohe Stabilität und sicherer Griff beim Arbeiten
- **Lieferumfang:**
  - 1 x Wasserwaage Type 80 AS-2 / 30 cm
  - 1 x Wasserwaage Type 80 AS-2 / 60 cm
  - 1 x Wasserwaage Type 80 AS-2 / 120 cm
  - 1 x Wasserwaagen-Tasche
- Anwendung: **Garten- und Landschaftsbau, Stahlbetonbau, Zimmererarbeiten sowie Schreiner- und Fliesenarbeiten**

Bestell-Nr.	€/Set
<b>70 008 98</b>	<b>77,75</b>



### Wasserwaagen-Set PRO 80 ASM, 4-teilig, 120 cm, 60 cm, 30 cm mit Tasche

- Messgenauigkeit in Normalposition  $\pm 0,5 \text{ mm/m}$ , in Umschlagposition  $\pm 0,75 \text{ mm/m}$
- Wasserwaagen 120 cm und 60 cm mit zwei Vertikal-Libellen für schnelles Ablesen in jeder Position
- Extrastarkes Seltenerd-Magnetsystem zur Haftung an metallischen Bauelementen – freie Hände beim Ausrichten und Justieren von Pfosten und Trägern
- Zwei Messflächen – präzises Messen in allen Positionen
- Beschichtete Messfläche
- Schlankes, griffiges Alu-Profil mit Verstärkungsrippen
- **Lieferumfang:**
  - 1 x Wasserwaage Type 80 ASM-2 / 30 cm
  - 1 x Wasserwaage Type 80 ASM-2 / 60 cm
  - 1 x Wasserwaage Type 80 ASM-2 / 120 cm
  - 1 x Wasserwaagen-Tasche
- Starker Seltenerd-Magnet zur Haftung an metallischen Bauelementen
- Anwendung: **Metall- und Trockenbau**

Bestell-Nr.	€/Set
<b>70 008 99</b>	<b>121,68</b>



**1 Type 70 TMW**

- Material: Aluminium
- Messflächen: 1 x
- Libellenart: 1 x horizontal, 1 x vertikal, 1 x drehbar
- Messtoleranz:
  - in Normalposition:  $0,029^\circ = 0,5 \text{ mm/m}$
- Genauigkeit bei Winkelmessung:  $\pm 0,30^\circ$
- Starker Ferrit-Magnet
- **Anwendung: Metallbau, Handwerk**

Länge [mm]	Bestell-Nr.	€/Stück
250	<b>80 169 56</b>	<b>21,40</b>

**2 Type 70 T**

- Material: Aluminium
- Messflächen: 1 x
- Messtoleranz:
  - in Normalposition:  $0,029^\circ = 0,5 \text{ mm/m}$
  - in Umschlagposition: -
- Libellenart: 1 x horizontal, 1 x vertikal
- **Anwendung: Für Aufgaben in beengten Verhältnissen**

Länge [mm]	Bestell-Nr.	€/Stück
250	<b>80 033 45</b>	<b>10,08</b>

**3 Type 81 SV REM W360**

- Material: Aluminium
- Winkellibelle mit Skalierung,  $360^\circ$  drehbar
- Gefräste Messfläche mit V-Nut und Magnet
- Messtoleranz:
  - in Normalposition:  $0,029^\circ = 0,5 \text{ mm/m}$
  - in Umschlagposition:  $0,043^\circ = 0,75 \text{ mm/m}$
- 6-Strich-Horizontallibelle für 1 % und 2 % Gefälle
- Freie Hände beim Ausrichten und Justieren von Bauelementen
- **Anwendung: Metallbau**

Länge [mm]	Bestell-Nr.	€/Stück
250	<b>62 080 51</b>	<b>44,60</b>

**4 Type 81 SM Torpedo**

- Material: Aluminium
- Messflächen: 1 x gefräst
- Messtoleranz:
  - in Normalposition:  $0,029^\circ = 0,5 \text{ mm/m}$
  - in Umschlagposition:  $0,043^\circ = 0,75 \text{ mm/m}$
- Libellenart: 1 x horizontal, 1 x vertikal
- Mit Magnete
- Freie Hände beim Ausrichten und Justieren von Bauelementen
- Lieferumfang:
  - Gürteltasche
- **Anwendung: Metallbau**

Länge [mm]	Bestell-Nr.	€/Stück
250	<b>80 033 56</b>	<b>33,44</b>

**5 Type 104 ALLROUND**

- Messbereich (mm): 250
- Messgenauigkeit:  $\pm 1 \text{ mm/m}$
- Material: Kunststoff
- Drehbar-Winkellibelle
- Horizontal-Winkellibelle
- Toleranz der Winkelmessung:  $\pm 0,3^\circ$
- **Lieferumfang:**
  - 1 x Wasserwaage Type 104 ALLROUND
- **Anwendung: In beengten Verhältnissen, drehbare Winkel-Libelle zum Messen und Übertragen von Winkeln**

Länge [mm]	Bestell-Nr.	€/Stück
250	<b>70 009 04</b>	<b>19,06</b>

**6 Type 81 SV REM W45 Torpedo, 25 cm**

- Profil: Aluminium-Druckguss
- Messflächen: 1 x
- 1 Vertikal-Libelle,  $45^\circ$ -Winkel-Libelle zum direkten Prüfen von Streben und  $45^\circ$ -Rohrleitungen.
- Gefräste Messfläche mit V-Nut und Magnet
- Genauigkeit in Normalposition:  $0,5 \text{ mm/m}$
- Genauigkeit in Umschlagposition:  $0,75 \text{ mm/m}$
- **Anwendung: Stahlbau**

Länge [mm]	Bestell-Nr.	€/Stück
250	<b>70 009 15</b>	<b>41,86</b>



**Pocket Pro Magnetic**

- Material: Kunststoff
- Messflächen: 2 x mit V-Nut
- Messtoleranz:
  - in Normalposition:  $0,057^\circ = 1,0 \text{ mm/m}$
  - in Umschlagposition: -
- Libellenart: 1 x horizontal
- Mit Magnete
- **Anwendung: Metallbau**

Länge [m]	Bestell-Nr.	€/Stück
70	<b>80 033 80</b>	<b>12,71</b>



**Wasserwaage Pocket Electric**

- Gehäuse: Kunststoff
- Zum Ausrichten und Montage von Unterputz-Schaltern und Steckdosen
- Starker Selternerd-Magnet, Sockelmessfläche auf der Rückseite und Aussparung für die Schraubendreher-Führung
- Messflächen: 2 x
- Genauigkeit in Normallage:  $0,057^\circ = 1 \text{ mm/m}$
- Mit Gürtel-Clip
- **Anwendung: Elektroinstallation**

Länge [mm]	Bestell-Nr.	€/Stück
70	<b>80 169 71</b>	<b>8,50</b>



**Holz-Gliedermaßstab Sanitär meter**

- Gängige Installationsmaße zur Waschtischmontage auf der Seitenfläche: 75 mm (bei WT- Halb- oder Vollsäule), 150 mm (Normabstand) für Kalt- u. Warmwasserabstand, 280 mm für WT-Befestigung

Länge [m]	Material	Farbe	Bestell-Nr.	€/Stück
2	Buchenholz	weiß	<b>80 027 45</b>	<b>4,19</b>



**Holz-Gliedermaßstab**

- Genauigkeitsklasse III EC
- Wiederstandsfähige und witterungsbeständige Lackierung
- Hochfeste Gelenkplatten und gehärtete Stahlfedern

Länge [m]	Material	Farbe	Bestell-Nr.	€/Stück
2	Holz	weiß	<b>80 169 44</b>	<b>4,58</b>
3	Holz	weiß/gelb	<b>80 169 45</b>	<b>13,80</b>



**Kunststoff-Gliedermaßstab Type 1107**

- Genauigkeitsklasse: III
- Skalierung: cm/mm
- Material: Kunststoff

Länge [m]	Farbe	Bestell-Nr.	€/Stück
2	weiß	<b>70 009 05</b>	<b>5,63</b>



### Maßband BM 100

- Genauigkeitsklasse II
- Gelblackiertes Stahlmessband
- Standardhaken mit Nagelöse
- ABS-Gehäuse mit Softgrip-Mantel
- Mit Gürtelclip
- **Anwendung: Innenausbau, Holzbau, Zargenbau, Elektroinstallation**



Länge [m]	Teilung	Bandbreite [mm]	Bestell-Nr.	€/Stück
3	mm/cm	16	<b>80 209 70</b>	<b>3,85</b>
5	mm/cm	19	<b>80 209 71</b>	<b>5,59</b>
8	mm/cm	25	<b>80 209 72</b>	<b>10,47</b>
5	mm	19	<b>80 209 73</b>	<b>5,59</b>
8	mm	25	<b>80 209 74</b>	<b>10,47</b>

### Maßband BM 300

- Genauigkeitsklasse II
- Gelblackiertes Stahlmessband
- Doppelseitige Skalierung
- Universalhaken mit SPIKES-Beschichtung für bessere Haftung
- Verschiebbarer Haken für Innen- und Außenmessung
- Integrierte Nagelöse
- PC/ABS-Gehäuse mit Softgrip-Mantel
- Gürtelclip
- **Anwendung: Maurer-, Holz-, Stahlbeton-, Metall-, Garten- und Landschaftsbau, Sanitär- und Heizungsbau, Elektroinstallation**



Länge [m]	Teilung	Bandbreite [mm]	Bestell-Nr.	€/Stück
5	mm/cm	27	<b>80 205 09</b>	<b>14,26</b>
8	mm/cm	27	<b>80 205 10</b>	<b>19,83</b>
8	mm, 1000er-Skala	27	<b>80 205 11</b>	<b>19,83</b>

### Maßband LBM 2000

- Bandbreite: 13 mm
- Universalhaken mit SPIKES-Beschichtung für bessere Haftung
- Integrierte Nagelöse (schnell lösend)
- PC/ABS-Gehäuse mit Softgrip-Mantel
- Teilung Glasfaserband: Durchgehende cm-Einteilung (der erste Meter in mm/cm)
- Einklappbare Kurbel
- **Anwendung: Maurer- und Holzbau, Stahlbetonbau, Metallbau, Straßenbau, Garten- und Landschaftsbau, Sanitär- und Heizungsbau**



Länge [m]	Teilung	Bandbreite [mm]	Messband	Genauigkeitsklasse	Bestell-Nr.	€/Stück
20	mm/cm	13	Stahl	II	<b>80 205 12</b>	<b>18,58</b>
30	mm/cm	13	Stahl	II	<b>80 205 13</b>	<b>23,77</b>
20	cm	13	Glasfaser	III	<b>80 205 14</b>	<b>17,09</b>
30	cm	13	Glasfaser	III	<b>80 205 15</b>	<b>22,29</b>

### Maßband LBM 1000 Steel

- Universalhaken mit SPIKES-Beschichtung für bessere Haftung
- Integrierte Nagelöse (schnell lösend)
- Y-Rahmen aus PC/ABS Kunststoff
- Teilung Glasfaserband: Durchgehende cm-Einteilung (der erste Meter in mm/cm)
- Einklappbare, wechselbare Kurbel für Rechts- und Linkshänder
- **Anwendung: Maurer- und Holzbau, Stahlbetonbau, Metallbau, Straßenbau, Garten- und Landschaftsbau**



Länge [m]	Teilung	Bandbreite [mm]	Messband	Genauigkeitsklasse	Bestell-Nr.	€/Stück
30	mm/cm	13	Stahl	II	<b>80 205 17</b>	<b>34,09</b>
50	mm/cm	13	Stahl	II	<b>80 205 16</b>	<b>44,58</b>
100	mm/cm	13	Stahl	II	<b>80 205 18</b>	<b>70,82</b>
30	cm	13	Glasfaser	III	<b>80 205 19</b>	<b>29,63</b>
50	cm	13	Glasfaser	III	<b>80 205 20</b>	<b>37,07</b>





### Laser-Entfernungsmesser LD 220

- **Schutzart:** IP 54
- **Messfunktionen:** Länge, Fläche, Volumen, Dauermessung
- **Laserklasse:** 2
- **Messgenauigkeit:** ± 3 mm
- **Messbereich:** 0,2-30 m
- **Selbstabschaltung Laser:** 90 s
- **Selbstabschaltung Gerät:** 180 s
- **Lieferumfang:**
  - Batterien: 2 x AAA (Bestell-Nr.: 62 079 46)

Bestell-Nr. €/Stück  
80 859 99 70,81



### Laser-Entfernungsmesser LD 250 Bluetooth®

- **Schutzart:** IP 54
- **Messfunktionen:** Länge, Fläche, Volumen, Dauermessung
- **Laserklasse:** 2
- **Messgenauigkeit:** ± 2,0 mm
- **Messbereich:** 0,20 - 50 m
- **Bluetooth® Smart (4.0),** zur direkten Datenübertragung zum Smartphone oder Tablet
- **Mit Hintergrundbeleuchtung**
- **Lieferumfang:**
  - Batterien: 2 x AAA (Bestell-Nr. 62 079 46)

Bestell-Nr. €/Stück  
80 169 43 97,93



### Laser-Entfernungsmesser LD 320

- **Schutzart:** IP 40
- **Messfunktionen:** Länge, Fläche, Volumen, Dauermessung, Pythagoras mit 2 und 3 Messpunkten, Minimum und Maximum Tracking
- **Laserklasse:** 2
- **Messgenauigkeit:** ± 1,5 mm/m
- **Max. Messbereich:** 60 m
- **Lieferumfang:**
  - 1 x Laser-Entfernungsmesser LD 320
  - 1 x Gürteltasche
  - 1 x Handschlaufe
  - 2 x AAA Batterien

Bestell-Nr. €/Stück  
70 008 94 96,79



### Laser-Entfernungsmesser LD 520

- **Schutzart:** IP 54
- **Bluetooth® Smart 4.0** Technologie zum kabellosen Übertragen der Messdaten vom Laser zum Smartphone oder Tablet-Computer
- **Umfangreiches Funktionspaket – 18** Funktionen (u. a. MIN- und MAX-Tracking, indirekte Entfernungen und Höhen, Höhenprofile)
- **Mit eingebauter Kamera (4-fach-Zoom)**
- **Laserklasse:** 2
- **Messgenauigkeit:** ± 1,0 mm/m
- **Max. Messbereich:** 200 m
- **Stativaufnahme:** 1/4"
- **Lieferumfang:**
  - 1 x Laser-Entfernungsmesser LD 520
  - 1 x Gürteltasche
  - 1 x Handschlaufe
  - 2 x AA Batterien

Bestell-Nr. €/Stück  
70 008 95 369,67



### Bodenlinien-Laser-Set FLS 90, 3-teilig

- **Schutzart:** IP 54
- **Laserklasse:** 2
- **Genauigkeit 90° Winkel:** ± 0,3 mm/m
- **Reichweite sichtbare Linie:** 15 m
- **Leistung:** < 1 mW
- **Betriebsdauer:** ca. 20 Std.
- **Laserfarbe:** Rot
- **Lieferumfang:**
  - 1 x Bodenlinien-Laser FLS 90
  - 1 x Zielplatte
  - 1 x Gürteltasche

• **Anwendung: Fliesenarbeiten – Erstellen und Übertragen des Fliesenspiegels am Boden, Verlegen der Bodenfliesen. Boden- und Estricharbeiten – Überprüfen des Raumes auf Rechtwinkligkeit.**

Bestell-Nr. €/Set  
70 008 89 108,46



### Rotationslaser-Set LAR 160 G, 4-teilig

- **Schutzart:** IP 65
- **Laserklasse:** 2
- **Selbstnivellierbereich:** ± 5°
- **Nivelliergenauigkeit:** ± 0,10 mm/m
- **Arbeitsbereich Set-Receiver ø:** 600 m
- **Leistung:** < 1 mW
- **Betriebsdauer:** ca. 30 Std.
- **Laser-Wellenlänge:** 510-530 mm
- **Stativaufnahme:** 5/8"
- **Batterie Typ:** D
- **Grüne Laserlinien** für optimale Sichtbarkeit bei hellen Lichtverhältnissen
- **Drehbares Gehäuse** mit ausziehbarem Fuß zur Höhenverstellung für direktes Arbeiten an U-Profilen
- **Magnetische Befestigung** an metallischen Gegenständen
- **Lieferumfang:**
  - 1 x Rotationslaser LAR 160 G
  - 1 x Receiver REC 160 RG
  - 1 x Zielplatte
  - 1 x Tragekoffer
  - 2 x D 1,5 V Batterien
  - 2 x AA 1,5 V Batterien

• **Anwendung: Installationsarbeiten, Elektroinstallation, Trockenbau, Maurerarbeiten, Stahlbetonbau, Zimmererarbeiten (Holzbau), Tief- und Rohrleitungsbau (Grabenaushub), Garten- und Landschaftsbau (Anlegen von Gartenflächen, Wegen und Pflasterflächen)**

Bestell-Nr. €/Set  
70 008 90 550,66



### Kreuzlinien-Lot-Laser-Set LAX 300, 5-teilig

- **Schutzart:** IP 54
- **Laserklasse:** 2
- **Selbstnivellierbereich:** ± 4,50°
- **Nivelliergenauigkeit:** ± 0,30 mm/m
- **Genauigkeit Lotstrahl oben:** ± 0,3 mm/m
- **Genauigkeit Lotstrahl unten:** ± 0,4 mm/m
- **Reichweite sichtbare Linie:** 20 m
- **Leistung:** < 1 mW
- **Betriebsdauer:** ca. 20 Std.
- **Laser-Wellenlänge:** 635 mm
- **Stativaufnahme:** 1/4"
- **Drehbares Gehäuse** mit ausziehbarem Fuß zur Höhenverstellung für direktes Arbeiten an U-Profilen
- **Magnetische Befestigung** an metallischen Gegenständen
- **Lieferumfang:**
  - 1 x Kreuzlinien-Lot-Laser LAX 300
  - 1 x Gürteltasche
  - 1 x Zielplatte
  - 1 x Laser-Teleskopstütze LT 30
  - 1 x Wandhalterung
- **Anwendung: Trockenbau (Abhängen von Decken, Positionieren von Zwischen- und Trennwänden), Elektroinstallation (Montage von Kabelkanälen), Fliesenarbeiten (Anlegen eines Fliesenspiegels), Fensterbau (Ausnivellieren der Fensterhöhe), Schreiner- und Tischlerarbeiten (Aufbau von Küchenschränken, Ausrichten von Arbeitsplatten)**

Bestell-Nr. €/Set  
70 008 91 286,12



### Multilinen-Laser-Set LAX 400, 6-teilig

- **Schutzart:** IP 54
- **Laserklasse:** 2
- **Selbstnivellierbereich:** ± 4°
- **Nivelliergenauigkeit:** ± 0,30 mm/m
- **Liniengeradheit:** ± 0,2 mm/m
- **Genauigkeit Lotstrahl unten:** ± 0,3 mm/m
- **Genauigkeit 90° Winkel:** ± 0,3 mm/m
- **Reichweite sichtbare Linie:** 20 m
- **Leistung:** < 1 mW
- **Betriebsdauer:** ca. 10 Std.
- **Laser-Wellenlänge:** 635 mm
- **Stativaufnahme:** 5/8"
- **Drehbares Gehäuse** mit ausziehbarem Fuß zur Höhenverstellung für direktes Arbeiten an U-Profilen
- **Stabiler Aluminium-Gehäusekopf**
- **Lieferumfang:**
  - 1 x Multilinen-Laser LAX 400
  - 1 x Laser-Teleskopstütze LT 30
  - 1 x Laser-Sichtbrille
  - 1 x Zielplatte
  - 1 x Tragekoffer
  - 1 x Wandhalterung
- **Anwendung: Trockenbau (Abhängen von Decken, Positionieren von Zwischen- und Trennwänden), Elektroinstallation (Montage von Kabelkanälen), Fliesenarbeiten (Anlegen eines Fliesenspiegels), Heizungsbau (Rohrschellen zueinander ausrichten, schnelle Positionierung und Montage von Leitungen und Heizungsrohren), Schreiner- und Tischlerarbeiten (Übertragen von Bohrlöchern und Ausrichten von Arbeitsplatten Möbel und Schränke)**

Bestell-Nr. €/Set  
70 008 92 399,19





### Kreuzlinienlaser LAX 50, rot mit Stativ

- **Schutzart:** IP 53
- Laserklasse: 2
- Arbeitsbereich: 10 m
- Nivellierung: selbstnivellierend
- Nivelliergenauigkeit: ± 0,5 mm/m
- Stativ-Teleskopstangen-Kombination zur flexiblen Positionierung des Lasers auf einer gewünschten Arbeitshöhe
- Integrierte Klemmvorrichtung eignet sich auch zur Befestigung an Heizungsrohren
- **Lieferumfang:**
  - Stativ-Teleskopstange

Bestell-Nr.	€/Stück
80 859 88	118,16



### Kreuzlinienlaser LAX 50 G, grün

- **Schutzart:** IP 53
- Laserklasse: 2
- Selbstnivellierbereich: ± 4,5°
- Nivelliergenauigkeit: ± 0,5 mm/m
- Reichweite sichtbarer Linie: 30 m
- Stativaufnahme: 1/4" + 5/8"
- **Lieferumfang:**
  - Batterien: 3 x AA 1,5 V (Bestell-Nr. 62 079 47)
  - Mehrzweckplattform
  - Gürteltasche

Bestell-Nr.	€/Stück
70 003 74	157,98



### Kreuzlinienlaser Set LAX 300, grün

- **Schutzart:** IP 54
- Laserklasse: 2
- Arbeitsbereich: 20 m
- Nivellierung: selbstnivellierend
- Selbstnivellierbereich: ca. ± 4,5°
- Stativgewinde: 1/4"
- Grüne Laserlinien für optimale Sichtbarkeit bei hellen Lichtverhältnissen im Innenbereich
- Drehbares Gehäuse mit ausziehbarem Fuß zur Höhenverstellung für direktes Arbeiten an U-Profilen
- Magnetische Befestigung an metallischen Gegenständen
- **Lieferumfang:**
  - Zielplatte
  - Wandhalterung
  - Gürteltasche

Bestell-Nr.	€/Set
80 028 88	271,18



### Kreuzlinienlaser LAX 600 G, 12-V-System

- GREENBEAM-Technologie steht für gestochen scharfe 3 x 360°-Linien, mit denen Sie Höhen übertragen, rechte Winkel anlegen oder Achsen einflichten können
- **Schutzart:** IP 65
- Laserklasse: 2
- Arbeitsbereich: 40 m
- Selbstnivellierbereich: ca. ± 4°
- Nivelliergenauigkeit: ± 0,3 mm/m
- Leistung: < 1 mW
- Betriebsdauer: ca. 15 Std.
- Wellenlänge: 510 - 530 mm
- Stativaufnahme: 1/4" + 5/8"
- **Lieferumfang:**
  - Kreuzlinienlaser 12-V-System
  - Wandhalterung
  - Stativhalterung
  - Transportkoffer
  - Gürteltasche
- **Anwendung: Trockenbau, Fliesenarbeiten, Elektroinstallationsarbeiten, Installationsarbeiten, Schreiner- und Tischlerarbeiten**

Bestell-Nr.	€/Stück
70 009 27	466,24



### Kreuzlinienlaser LAX 600 G, 12-V-System

- GREENBEAM-Technologie steht für gestochen scharfe 3 x 360°-Linien, mit denen Sie Höhen übertragen, rechte Winkel anlegen oder Achsen einflichten können
- **Schutzart:** IP 65
- Laserklasse: 2
- Arbeitsbereich: 40 m
- Selbstnivellierbereich: ca. ± 4°
- Nivelliergenauigkeit: ± 0,3 mm/m
- Leistung: < 1 mW
- Betriebsdauer: ca. 15 Std.
- Wellenlänge: 510 - 530 mm
- Stativaufnahme: 1/4" + 5/8"
- **Lieferumfang:**
  - Kreuzlinienlaser 12-V-System
  - 1 x Akku 2 Ah
  - 1 x Ladegerät
  - Wandhalterung
  - Stativhalterung
  - Transportkoffer
  - Gürteltasche
- **Anwendung: Trockenbau, Fliesenarbeiten, Elektroinstallationsarbeiten, Installationsarbeiten, Schreiner- und Tischlerarbeiten**

Bestell-Nr.	€/Stück
70 009 28	518,12

### Ladegerät SC 30, 12-18 V, CAS-System (EU)

- Leistungsstarker CAS-Akku 12 V LI-POWER – passt zu allen STABILA 12-V-Lasern und CAS-Ladegeräten (12-18 V)
- **Schutzart:** IP 20
- Mit Ladezustandsanzeige

Bestell-Nr.	€/Stück
70 009 26	49,19



### CAS-Akku 12 V Li-ion

- Ah: 2
- Ladezeit/min.: 46
- **Schutzart:** IP 20
- Lade- und Batteriestandanzeige: Ja

Bestell-Nr.	€/Stück
70 009 25	49,19



### Wandhalterung SWB 10

- Wandhalterung zur Positionierung von Lasern mit Magnetsystem auf eine gewünschte Arbeitshöhe. Höhenverstellbar um 11 cm
- Grob- und Feinjustage zur exakten Ausrichtung des Laserstrahls. Optimal für Deckenanwendungen
- Optimal für Deckenanwendungen – sichere Befestigung an Profilschienen mit einer Stärke von bis zu 5 mm
- Nagelloch zur Fixierung der Halterung an einer Wand. Ideal in Kombination mit der Universalhalterung SUB 10 (70 009 30)

Bestell-Nr.	€/Stück
70 009 29	20,76



### Universalhalterung SUB 10

- Halterung zur Positionierung von Lasern mit 1/4"-Gewinde auf Baustativen oder Teleskopstangen mit 1/4"- oder 5/8" Gewinde
- Der Laser kann auf der Plattform in eine gewünschte Richtung gedreht werden
- Starkes Seltenerd-Magnetsystem zum Anheften an metallischen Gegenständen. Nagelloch zur Fixierung an einer Wand.
- Besonders geeignet in Kombination mit der Wandhalterung SWB 10 (70 009 29) bei Deckenanwendungen

Bestell-Nr.	€/Stück
70 009 30	33,28





## Multilinienlaser-Set LAX 400, rot

- **Schutzart:** IP 54
- Laserklasse: 2
- Selbstnivellierbereich:  $\pm 4^\circ$
- Nivelliergenauigkeit:  $\pm 0,3$  mm/m
- Liniengeradheit:  $\pm 0,2$  mm/m
- Genauigkeit Lotstrahl oben:  $\pm 0,3$  mm/m
- Genauigkeit Lotstrahl unten:  $\pm 0,3$  mm/m
- Genauigkeit 90° Winkel:  $\pm 0,3$  mm/m
- Reichweite sichtbarer Linie: 20 m
- Stativaufnahme: 5/8"
- **Lieferumfang:**
  - Batterien: 4 x AA 1,5 V (Bestell-Nr. 62 079 47)
  - Wandhalterung
  - Laser-Sichtbrille
  - Zielplatte
  - Tragekoffer

Bestell-Nr. €/Set  
**80 859 93 358,13**



## Multilinienlaser-Set LA 180 L, rot

- **Schutzart:** IP 54
- Laserklasse: 2
- Selbstnivellierbereich:  $\pm 5,0^\circ$
- Nivelliergenauigkeit:  $\pm 0,07$  mm/m
- Liniengeradheit:  $\pm 0,1$  mm/m
- Genauigkeit Lotstrahl oben:  $\pm 0,2$  mm/m
- Genauigkeit 90° Winkel:  $\pm 0,2$  mm/m
- Reichweite sichtbarer Linie: 20 m
- Reichweite mit Receiver: 100 m
- Stativaufnahme: 5/8"
- **Lieferumfang:**
  - Batterien: 4 x D 1,5 V (Bestell-Nr. 62 079 49), 3 x AA 1,5 V (Bestell-Nr. 62 079 47)
  - Receiver REC 410 Line RF mit Halterung
  - Laser-Sichtbrille
  - 2 Zielplatten
  - Koffer

Bestell-Nr. €/Set  
**80 169 46 1.239,94**



## Rotationslaser-Set LAR 160, rot

- **Schutzart:** IP 65
- Laserklasse: 2
- Selbstnivellierbereich:  $\pm 5^\circ$
- Nivelliergenauigkeit:  $\pm 0,1$  mm/m
- Arbeitsbereich mit Set-Receiver  $\varnothing$  600 m
- Reichweite sichtbarer Linie: 20 m
- Stativaufnahme: 5/8"
- **Lieferumfang:**
  - Batterien: 2 x D 1,5 V (Bestell-Nr. 62 079 49), 2 x AA 1,5 V (Bestell-Nr. 62 079 47)
  - Receiver REC 160
  - Laser-Sichtbrille
  - Zielplatte
  - Tragekoffer
- **Anwendung: Maurer-, Zimmererarbeiten, Tief- und Rohrleitungsbau, Garten- und Landschaftsbau**

Bestell-Nr. €/Set  
**80 169 49 489,31**



## Rotationslaser-Set LAR 300, rot

- **Schutzart:** IP 65
- Laserklasse: 2
- Selbstnivellierbereich:  $\pm 5^\circ$
- Nivelliergenauigkeit:  $\pm 0,1$  mm/m
- Arbeitsbereich mit Set-Receiver  $\varnothing$ : 800 m
- Reichweite sichtbarer Linie: 20 m
- Stativaufnahme: 5/8"
- **Lieferumfang:**
  - Batterien: 2 x 1,5 V (Bestell-Nr. 62 079 49), 4 x AA 1,5 V (Bestell-Nr. 62 079 47)
  - Receiver REC 300 Digital
  - Tragekoffer
- **Anwendung: Maurer-, Zimmererarbeiten, Tief- und Rohrleitungsbau, Garten- und Landschaftsbau**

Bestell-Nr. €/Set  
**80 169 50 931,88**



## Rotationslaser-Set LAR 350, rot

- **Schutzart:** IP 65
- Laserklasse: 2
- Leistung:  $< 1$  mW
- Laserwellenlänge: 635 nm
- Selbstnivellierbereich:  $\pm 5^\circ$
- Neigung:  $\pm 5^\circ$
- Nivelliergenauigkeit:  $\pm 0,1$  mm/m
- Arbeitsbereich mit Set-Receiver  $\varnothing$ : 800 m
- Reichweite sichtbarer Linie: 20 m
- Betriebsdauer: ca. 80 Std.
- Stativaufnahme: 5/8"
- **Lieferumfang:**
  - Batterien: 2 x D 1,5 V (Bestell-Nr. 62 079 49), 4 x AA 1,5 V (Bestell-Nr. 62 079 47)
  - Receiver REC 300 Digital
  - Fernbedienung RC-LAR350
  - 90° Winkelschiene
  - Laser-Sichtbrille
  - Zielplatte
  - Tragekoffer
- **Anwendung: Maurer-, Zimmererarbeiten, Tief- und Rohrleitungsbau, Garten- und Landschaftsbau**

Bestell-Nr. €/Set  
**80 169 48 1.132,12**





### Rotations- und Linien-Receiver REC 500 RG

- **Schutzart:** IP 67
- **Betriebsdauer (h):** 50
- Vier einstellbare Empfindlichkeitsstufen für anwendungsgerechtes Arbeiten:  $\pm 0,3$  mm (sehr fein),  $\pm 1,0$  mm,  $\pm 2,0$  mm,  $\pm 5,0$  mm (sehr grob)
- Variable Befestigungsmöglichkeiten – Halterung zur Befestigung an Nivellierlatten sowie integriertes Magnetsystem
- Universeller Laser-Empfänger zur schnellen und präzisen Ermittlung der Position des Laserstrahls von Rotationslasern oder von pulsmodulierten Linienlasern mit roter oder grüner Laserdiode – auf große Entfernungen im Außenbereich oder bei hellem Licht im Innenbereich
- Zuschaltbare akustische Zielführung mittels in der Lautstärke verstellbarer Pieptöne
- **Lieferumfang:**
  - 1 x Rotations- und Linien-Receiver REC 500 RG
  - 1 x Halterung
  - 1 x AA Batterie

Bestell-Nr. €/Stück  
70 009 01 190,89



### Receiver REC 160 RG

- Laser-Empfänger zur präzisen Ermittlung der Position des Laserstrahls von Rotationslasern mit roter oder grüner Laserdiode – auch auf große Entfernungen
- Zwei einstellbare Empfindlichkeitsstufen für anwendungsgerechtes Arbeiten – "Fein" mit Sensitivität von  $\pm 1$  mm oder "Grob" mit Sensitivität von  $\pm 3$  mm
- **Betriebsdauer:** 24 std
- **Schutzklasse:** IP 66
- **Lieferumfang:**
  - 1 x Receiver REC 160 RG
  - 1 x Halterung
  - 2 x AA Batterien

Bestell-Nr. €/Stück  
70 009 00 136,46



### Optisches Nivellier-Set OLS 26, 8-teilig

- **Schutzart:** IP 54
- **Stativaufnahme:** 5/8"
- **Arbeitsbereich (cm):** 100-160
- Ausführung: 26 x Vergrößerung zum einfachen Ablesen und Übertragen von Höhenunterschieden, auch auf große Entfernungen
- 2 m langer Geo-Maßstab: Fernsichtskala mit E-Teilung auf der einen Seite und klassische metrische Skala auf der anderen Seite
- Lot inklusive Schnur zur exakten Positionierung des optischen Nivelliers über einer Referenzmarke bei Einsatz auf einem Stativ
- **Lieferumfang:**
  - 1 x Optisches Nivellier OLS 26
  - 1 x Baustativ BST-S
  - 1 x Teleskop-Nivellierlatte TNL
  - 1 x Geo-Maßstab
  - 1 x Lot und Schnur
  - 1 x Regenschutz
  - 1 x Justierwerkzeuge
  - 1 x Tragekoffer

Bestell-Nr. €/Set  
70 008 97 251,51



### Nivellier-Gerät OLS 26

- **Schutzart:** IP 54
- Zum Ablesen und Übertragen von Höhenmaßen
- 26-fache Vergrößerung, Objektivöffnung 38 mm
- Robustes Gehäuse, stoßabsorbierender Softgrip-Mantel, Dosenlibelle
- **Standart Stativgewinde:** 5/8" Innengewinde
- **Sehfeld:** auf 100 m/ 2,1 m
- **Standardabweichung:** < 2 mm/km
- **Lieferumfang:**
  - 2 Meter Geo-Maßstab
  - Lot inkl. Schnur
  - Regenschutz
  - Justierwerkzeuge
  - Hartschalenkoffer

Bestell-Nr. €/Set  
80 017 81 170,74



### Nivellierlatte NL, 240 cm

- Eloxierte Aluminium-Nivellierlatte für den Einsatz beim Nivellieren mit Laser und Receiver über große Distanzen. Messlatte mit Einstellschlitzen für schnelle und problemlose Höhenermittlung. Abweichungen von  $\pm 50$  cm zur

Referenzebene lassen sich schnell und bequem ablesen (Bezugshöhe ca. 80-190 cm). Aufgedruckte Skala in mm-Teilung.

- Ausziehbar bis 240 cm (Transporthöhe: 130 cm)

Bestell-Nr. €/Stück  
70 008 96 50,19



### Teleskop-Nivellierlatte TNL, 500 cm

- Eloxierte Aluminium-Teleskop-Messlatte für den Einsatz beim Nivellieren über große Distanzen im Zusammenspiel mit optischen Nivelliergeräten und Lasern. Fernsichtskala mit E-Teilung, Rückseite mit mm-Teilung

- Ausziehbar bis 500 cm

Bestell-Nr. €/Stück  
70 009 03 65,70





### Laser-Teleskopstütze

- Mit Plattform zur Befestigung von Lasern
- Tragkraft 30 kg
- Ausziehbar bis 3650 mm
- Gewinde: 1/4" und 5/8"

Bestell-Nr.	€/Stück
80 860 02	64,65



### Gewindeadapter

- Zur Montage von Lasern mit 5/8"-Gewinde auf Stativen mit 1/4"-Gewindeschraube

Bestell-Nr.	€/Stück
80 860 03	5,43



### Neigungskeil

- Für den Einsatz von Rotationslasern mit manuellem Betriebsmodus auf Baustativen
- Einstellung 0°-90°
- Skalierung in Grad und Prozent
- Dreh- und abnehmbarer Kopf mit 5/8" Gewindeschraube

Bestell-Nr.	€/Stück
80 169 47	233,13



### Gewindeadapter

- Zur Montage von Lasern mit 1/4"-Gewinde auf Baustative mit 5/8"-Gewinde
- Drehbare Plattform

Bestell-Nr.	€/Stück
80 169 31	17,37



### Zielplatte ZP, rot

- Zielplatte mit Magnethalterung und Fadenkreuz zum vertikalen und horizontalen Ausrichten eines Lasers auf einen Zielpunkt
- Bei abgehängten Decken kann die Zielplatte mit der Magnethalterung an Metallschienen befestigt werden
- Verbessert die Sichtbarkeit des Laserstrahls

Bestell-Nr.	€/Stück
70 009 23	7,18



### Zielplatte ZP, grün

- Zielplatte mit Magnethalterung und Fadenkreuz zum vertikalen und horizontalen Ausrichten eines Lasers auf einen Zielpunkt
- Bei abgehängten Decken kann die Zielplatte mit der Magnethalterung an Metallschienen befestigt werden
- Verbessert die Sichtbarkeit des Laserstrahls

Bestell-Nr.	€/Stück
70 009 24	7,83



### Baustativ

- Material: Aluminium
- Gewinde: 5/8"

Arbeitsbereich [mm]	Transportlänge [mm]	Gewicht [kg]	Bestell-Nr.	€/Stück
690-1700	810	5,7	80 169 52	144,19
980-2000	1065	6,3	80 169 51	173,83
1180-3000	1300	7,3	80 169 53	216,75



### Fotostativ

- Material: Aluminium
- Stativbeine mit Gummikappen
- Arbeitsbereich: 550-1400 mm
- Transportmaß (L x H x B): 570 x 100 x 100
- Gewinde: 1/4"
- Gewicht: 1,14 kg

Bestell-Nr.	€/Stück
80 062 36	43,40



### Baustativ BST-S, 100-160 cm

- Material: Aluminium
- Gewinde: 5/8"
- Arbeitsbereich (mm): 1000-1600

Bestell-Nr.	€/Stück
70 008 87	78,99

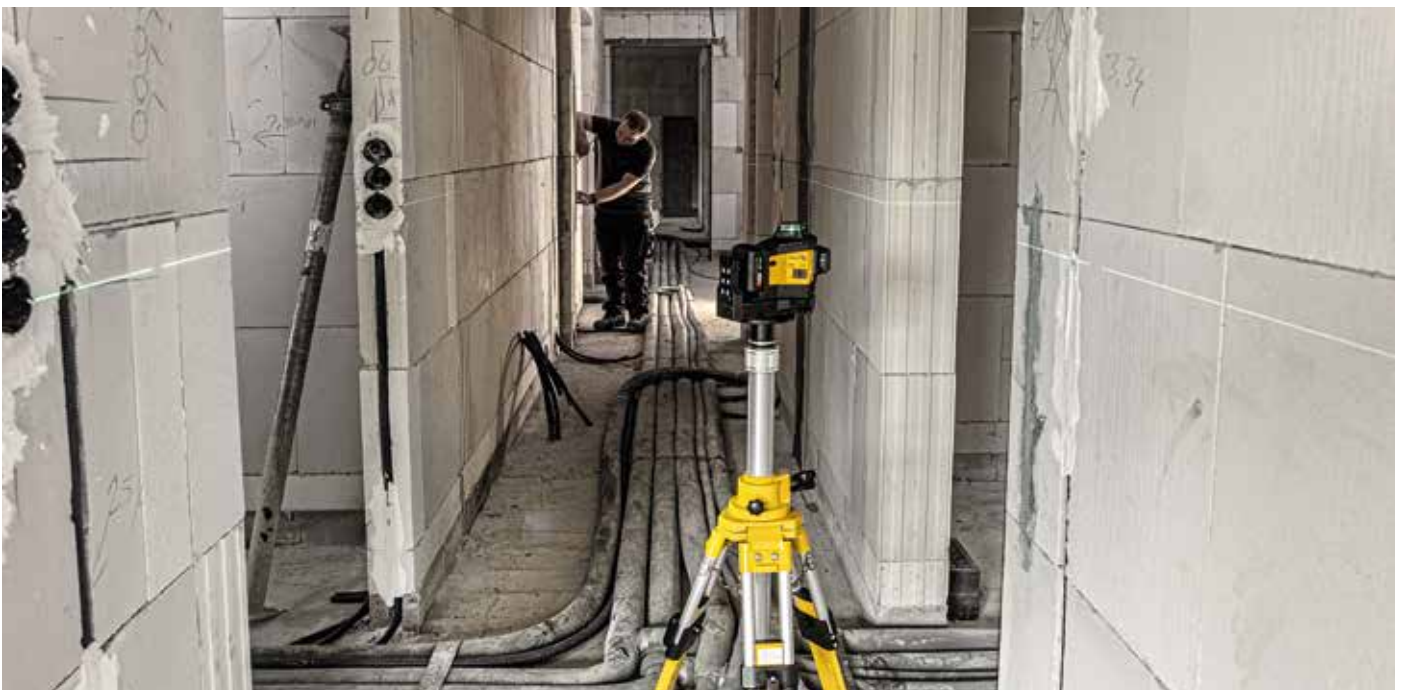



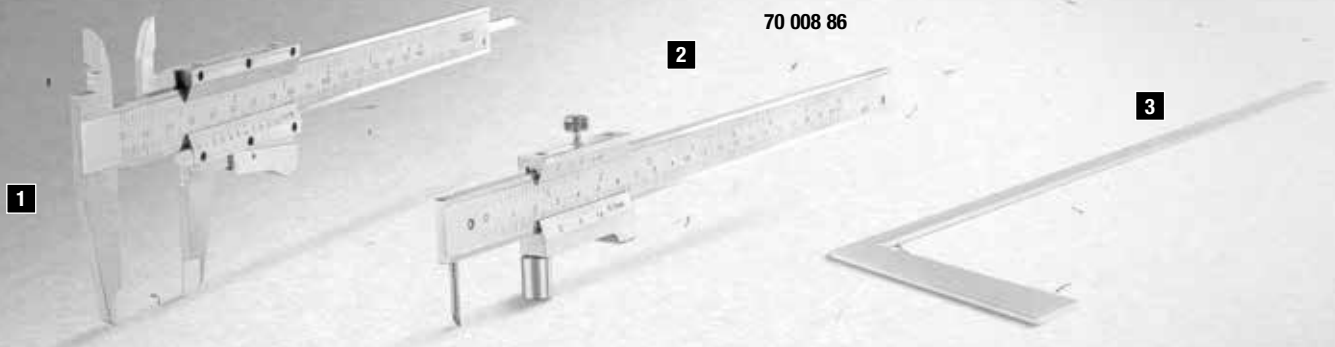

**1 Taschenmessschieber**

- Schnabellänge: 40 mm
- Ablesungen: 0,05 mm
- Messbereich: 0-150 mm
- Im Kunststoffetui

**14,95€**/Stück  
Bestell-Nr. 80 097 73

**2 Streichmaß mit Rolle**

- mm-Teilung
- Länge: 200 mm
- Breite: 15 mm

**16,22€**/Stück  
Bestell-Nr. 80 080 45

**3 Schlosserwinkel**

- Ohne Anschlag

ab **4,37€**/Stück  
Bestell-Nr. 80 113 71

Länge [mm]	Bestell-Nr.	€/Stück
200 x 130	80 113 71	4,37
250 x 160	80 113 72	5,62
300 x 180	80 113 73	6,47
500 x 280	80 113 75	10,36



**Taschenmessschieber digital**

- LCD-Anzeige
- 4-fach-Messung
- Ablesungen: 0,01 mm/0,0005 inch
- Messbereich: 0-150 mm
- Im Kunststoffetui

Bestell-Nr. €/Stück  
**80 138 14 25,11**



**Uhrtaschenmessschieber**

- Ablesungen: 0,02 mm
- Messbereich: 0-150 mm
- Im Kunststoffetui

Bestell-Nr. €/Stück  
**80 138 15 34,24**



**Tiefenmessschieber**

- Brückenbreite: 100 mm
- Messbereich: 0-150 mm
- Ablesungen: 0,05 mm

Bestell-Nr. €/Stück  
**80 138 22 19,58**



**Werkstattmessschieber**

- Ablesungen: 0,05 mm/0,0078 inch
- Messbereich: 0-300 mm
- Ohne Feineinstellung

Bestell-Nr. €/Stück  
**80 138 20 73,32**



**Gradmesser**

- Schrägmaß
- Messschiene auf ganzer Länge verstellbar

∅ Gradbogen [mm]	Länge Schiene [mm]	Gewicht [g]	Bestell-Nr.	€/Stück
100	150	115	80 080 62	21,20
150	300	250	80 080 43	24,18
200	400	415	80 080 63	32,76



**Gradmesser**

- ∅ Gradbogen: 200 mm
- 0 bis 180°
- Freier Schenkel: 300 mm

Bestell-Nr. €/Stück  
**80 138 25 17,71**



**Streichmaß**

- mm-Teilung
- Skala mattiert
- Schienenbreite: 40 mm

Messbereich [mm]	Bestell-Nr.	€/Stück
200	<b>80 080 44</b>	<b>11,62</b>
250	<b>80 138 26</b>	<b>20,90</b>
300	<b>80 138 27</b>	<b>14,34</b>



**Winkelstreichmaß**

- Für Metall- und Holzbearbeitung
- mm-Teilung
- Messbereich: 0-300 mm
- Mit Rund- bzw. Winkelskala 4 x 90
- Vereinfacht die Anwendung eines Streichmaßes und eines Winkelmessers
- Für Anreißarbeiten, sowie Winkelrisse und Winkelmessungen

Bestell-Nr.	€/Stück
<b>80 080 46</b>	<b>38,05</b>

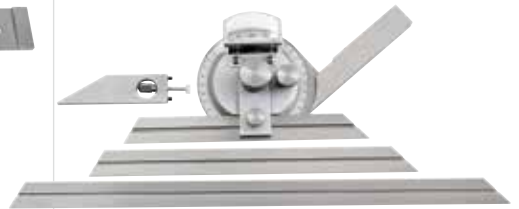

**Winkelmessschieber**

- Parallaxfreie Ablesung durch gegenstoßenden Nonius
- Spiegelfreie Ablesung
- Schienenlänge: 150, 200, 300 mm
- Panoramalupe
- Zusatzwinkel
- Einteilung der Grundplatte: 4 x 90
- Ablesegenauigkeit 1/12° = 5 Bogenminuten
- Messschiene in voller Länge verschieb- und auswechselbar
- In Kunststoffetui



**Schlosserwinkel**

- Mit Anschlag

Länge [mm]	Bestell-Nr.	€/Stück
250 x 160	<b>80 113 74</b>	<b>9,61</b>
300 x 180	<b>80 113 76</b>	<b>11,67</b>
400 x 230	<b>80 113 77</b>	<b>17,79</b>



**Flanschenwinkel**

- Material: Stahl
- Querschnitt: 30 x 5 mm

Länge [mm]	Bestell-Nr.	€/Stück
300 x 300	<b>80 172 40</b>	<b>14,95</b>
400 x 400	<b>80 080 47</b>	<b>18,00</b>
500 x 500	<b>80 172 44</b>	<b>21,79</b>

Bestell-Nr.	€/Stück
<b>80 080 40</b>	<b>56,84</b>



**Werkstattwinkel**

- Genauigkeit: GG 1
- Mess- und Seitenflächen fein geschliffen
- Mit Anschlag

Schenkelänge [mm]	Querschnitt [mm]	Bestell-Nr.	€/Stück
100 x 70	20 x 5	<b>80 097 57</b>	<b>7,96</b>
150 x 100	25 x 5	<b>80 080 70</b>	<b>10,47</b>
200 x 130	30 x 6	<b>80 097 58</b>	<b>16,39</b>
250 x 160	35 x 7	<b>80 080 71</b>	<b>22,19</b>
300 x 200	40 x 8	<b>80 097 59</b>	<b>28,85</b>



**Werkstattwinkel**

- Genauigkeit: GG 2
- Mess- und Seitenflächen geschliffen
- Mit Anschlag

Schenkelänge [mm]	Querschnitt [mm]	Bestell-Nr.	€/Stück
100 x 70	20 x 5	<b>80 097 60</b>	<b>7,12</b>
150 x 100	25 x 5	<b>80 080 77</b>	<b>10,86</b>
200 x 130	30 x 6	<b>80 097 61</b>	<b>13,86</b>
250 x 160	35 x 7	<b>80 080 78</b>	<b>19,96</b>
300 x 175	35 x 7	<b>80 097 62</b>	<b>24,41</b>



**Haarwinkel**

- Genauigkeit: GG 00
- Ohne Anschlag

Schenkelänge [mm]	Querschnitt [mm]	Bestell-Nr.	€/Stück
75 x 50	16 x 4	<b>80 097 63</b>	<b>12,39</b>
100 x 70	20 x 5	<b>80 097 64</b>	<b>14,48</b>
150 x 100	28 x 6	<b>80 097 65</b>	<b>21,83</b>



**Haarlineal**

Länge [mm]	Querschnitt [mm]	Bestell-Nr.	€/Stück
100	25 x 5	<b>80 097 68</b>	<b>7,42</b>
150	25 x 5	<b>80 080 49</b>	<b>11,57</b>
200	29 x 7	<b>80 097 69</b>	<b>13,83</b>
300	29 x 7	<b>80 080 50</b>	<b>24,91</b>



**Stahlmaßband**

- Biegsam
- Toleranz nach EG Klasse II
- Teilung B: 1 mm / 0,5 mm

Länge [m]	Bandbreite [mm]	Bestell-Nr.	€/Stück
0,15	13	<b>80 138 46</b>	<b>0,96</b>
0,3	13	<b>80 138 47</b>	<b>1,42</b>
0,5	18	<b>80 138 48</b>	<b>2,78</b>



**Reißnadel Kugelschreiberform 15/8**

- Metallgehäuse vernickelt
- System Druckbleistift
- Mit Hartmetallspitze, austauschbar
- Länge: 146 mm

Bestell-Nr.	€/Stück
<b>80 204 90</b>	<b>5,81</b>



**Hartmetallspitze 15/8**

- Passend zu Reißnadel (80 204 90)
- **VPE = 10 Stück**

Bestell-Nr.	€/VPE
<b>80 204 91</b>	<b>19,60</b>



**Reißnadel Kugelschreiberform 15/10**

- Metallgehäuse vernickelt
- Mit Hartmetallspitze
- Länge: 150 mm

Bestell-Nr.	€/Stück
<b>80 080 15</b>	<b>1,51</b>



**Reißnadel**

- Vernickelt
- Kordiertes Griffstück
- Schaft-ø: 8 mm
- Länge: 220 mm

Bestell-Nr.	€/Stück
<b>80 080 14</b>	<b>2,00</b>



**Spitzzirkel**

- Spezialstahl
- Mit Nietscharnier
- Gehärtete Spitzen
- Fein poliert

Messbereich [mm]	Bestell-Nr.	€/Stück
200	<b>80 097 74</b>	<b>6,78</b>
250	<b>80 097 75</b>	<b>7,64</b>



**Gewindeschablone**

- Für Außen- und Innenmessung
- Für metrisches Gewinde nach ISO
- Flankenwinkel 60° mit 24 Steigungen  
0,25 - 6 mm

Bestell-Nr.	€/Stück
<b>80 097 77</b>	<b>2,55</b>



**Gewindeschablone**

- Für Außen- und Innenmessung
- Für Withworth-Rohr-Gewinde nach DIN 11
- Flankenwinkel 55° mit 6 Steigungen  
8 - 28 Gang auf DN 25 (1")

Bestell-Nr.	€/Stück
<b>80 097 78</b>	<b>1,99</b>



**Gewindeschablone**

- Für Außen- und Innenmessung
- Kombiniert: Metrisch ISO und Whitworth
- Flankenwinkel 60° mit 24 Steigungen  
0,25 - 6 mm
- Flankenwinkel 55° mit Steigungen  
4 - 62 Gang auf DN 25 (1")

Bestell-Nr.	€/Stück
<b>80 504 06</b>	<b>4,82</b>



1



2

## 1 Werkzeugkoffer CLASSIC KingSize Roll, Flugtauglich

- Material: Con-Pearl®, X-ABS-Kunststoff
- Leichtlaufrollen und Teleskopauszugsgriff integriert
- 1 Werkzeugtafel mit 25 Einsteckfächern und 1 Klemmfach 400 mm
- 1 Werkzeugtafel mit 10 Einsteckfächern
- 1 Abdeckplatte mit 15 Einsteckfächern und 1 Klemmfach 400 mm
- 1 Bodenschale mit Abdeckplatte, Höhe 88 mm, frei unterteilbar
- 4 Querstege zur individuellen Unterteilung der Bodenschale
- 1 Dokumentenfach im Deckel, 2 Visitenkartenfächer, 2 Stiftschlaufen
- 2 x Kippzylinderschlösser mit 2 x Schlüsseln
- Außen (B x H x T): 490 x 460 x 250 mm
- Innen (B x H x T): 470 x 360 x 200 mm
- Gewicht: 7,40 kg
- Lieferung ohne Inhalt

**256,81 €** /Stück  
Bestell-Nr. 81 025 57

## 2 Werkzeugkoffer SILVER Beginner

- Material: ABS-Kunststoff, Con-Pearl®
- 1 Werkzeugtafel mit 21 Einsteckfächern und 1 Klemmfach für Dokumente
- 1 Abdeckplatte mit 6 großen Einsteckfächern
- 1 Bodenschale mit Abdeckplatte, Höhe 58 mm, frei unterteilbar
- 1 Längsstege und 3 Querstege zur individuellen Unterteilung der Bodenschale
- 2 x Kippschlösser mit 2 x Schlüsseln
- Außen (B x H x T): 480 x 360 x 190 mm
- Innen (B x H x T): 460 x 310 x 180 mm
- Gewicht: 3,70 kg
- Lieferung ohne Inhalt

**71,50 €** /Stück  
Bestell-Nr. 81 023 05

Alle Koffer, Taschen und Rucksäcke werden ohne Werkzeug geliefert





**Werkzeugrucksack Basic Back Pack**

- Material: Nylon
- Gepolsterte Trageriemen
- 2 Tragegriffe und Schlüsselanhänger
- Gepolstertes Laptop-/Tabletfach bis 14"
- 3 Staufächer innen für Kleinteile
- 1 Maßbandhalter aus Metall
- 15 Einsteckfächer innen
- 6 Gummischlaufen innen
- 1 verschließbares Einsteckfach außen
- 3 Einsteckfächer außen
- 2 Befestigungsschlaufen außen
- 4 Metallbefestigungsösen vorne
- Außen (B x H x T): 360 x 440 x 170 mm
- Gewicht: 2,16 kg

Bestell-Nr.	€/Stück
81 005 51	46,80



**Werkzeugtasche Basic Tool Softbag M**

- Material: Nylon
- 5 Bodengleiter aus Kunststoff
- Mit Reißverschluss verschließbar
- Stabile Tragegriffe, Schultergurt
- 8 Einsteckfächer innen
- 8 Gummischlaufen innen
- 2 große Staufächer innen
- 16 Staufächer außen, davon 2 verschließbar
- 2 Zurrschlaufen für Wasserwaage
- Maßbandhalter aus Metall
- Außen (B x H x T): 465 x 350 x 270 mm
- Gewicht: 2,04 kg

Bestell-Nr.	€/Stück
81 005 48	34,91



**Werkzeugtasche Basic Tool Softbag L**

- Material: Nylon
- 38 Einsteckfächer
- 4 Seitentaschen
- 1 Seitenfach für Zimmermannssäge
- 2 Befestigungsschlaufen für Wasserwaage
- Stabiler Metalltragegriff, Schultergurt
- Maßbandhalter aus Metall
- 10 Gummibandschlaufen
- Außen (B x H x T): 470 x 350 x 210 mm
- Gewicht: 2,60 kg

Bestell-Nr.	€/Stück
81 005 50	57,65



**Werkzeugtasche Parabelt Nail Pocket**

- Material: Nylon
- 10 Nylonschlaufen
- Großes Fach für Schrauben und Nägel
- 1 Einsteckfach für Kleinteile
- Klipp zum Befestigen am Gürtel
- Außen (B x H x T): 200 x 220 x 80 mm
- Gewicht: 0,26 kg

Bestell-Nr.	€/Stück
81 005 49	9,68



**Werkzeugtasche Basic Softbag S 235 x 400 x 215 mm**

- Material: Nylon
- Vorderseite außen mit 6 Einsteckfächern
- Rückseite außen mit 1 Reißverschlusstasche
- Rechte Seite außen mit 3 Einsteckfächern und Metallbügel für Maßband
- Linke Seite außen mit 2 Zubehörtaschen und Metallclip
- 1 Trennwand innen mit 2 Einsteckfächern
- 2 Gurtbänder innen mit je 5 Einsteckschlaufen
- 5 Bodengleiter
- Tragegriff und Trageriemen
- Gurtbandschlaufe mit 2 Karabiner und 1 Halbrundring zum Befestigen von Equipment
- Außen (B x H x T): 235 x 400 x 215 mm
- Innen (B x H x T): 200 x 225 x 180 mm
- Gewicht: 1,24 kg
- **Lieferung ohne Inhalt**

Bestell-Nr.	€/Stück
81 011 63	31,21



**Werkzeugtasche Basic Tool Bucket**

- Material: Nylon
- Tragegriff, Schultergurt
- Großes, verschließbares Hauptfach
- 12 Einsteckfächer innen
- 37 Einsteckfächer außen
- Verschließbares Außenfach für Kleinteile oder Handy
- Fach für Akkuschrauber mit Steckverschluss
- Gurtschlaufe mit Karabiner für Isolierband
- Außen (B x H x T): 305 x 370 x 305 mm
- Gewicht: 1,78 kg

Bestell-Nr.	€/Stück
81 005 52	34,16



**Gürteltasche PARABELT Drill Holder**

- Material: Nylon
- Schlaufe bis 70 mm Gürtelbreite
- Einsteckfach für Akkuschrauber
- 4 kleine Einsteckfächer
- Fach zum sicheren Verstauen von 6 Bits
- Außen (B x H x T): 330 x 170 x 80 mm
- Gewicht: 0,14 kg

Bestell-Nr.	€/Stück
81 006 16	5,28



**Gürteltasche PARABELT S**

- Material: Nylon
- Schlaufe bis 70 mm Gürtelbreite
- 7 Einsteckfächer
- Gurtschlaufe mit Karabiner
- Außen (B x H x T): 160 x 290 x 30 mm
- Gewicht: 0,10 kg

Bestell-Nr.	€/Stück
81 006 17	4,32



**Gürteltasche PARABELT M**

- Material: Nylon
- Verstellbarer Gürtel mit Steckverschluss
- 1 Hammerhalter aus Metall
- 9 Einsteckfächer
- 1 große Tasche für Schrauben und Nägel
- 1 kleine Tasche für Schrauben und Nägel
- Außen (B x H x T): 300 x 240 x 100 mm
- Gewicht: 0,48 kg

Bestell-Nr.	€/Stück
81 006 18	13,42



**Werkzeugtasche Basic Roll-Up**

- Material: Nylon
- 8 Einsteckfächer
- Steckverschluss aus Kunststoff
- Außen (B x H x T): 410 x 330 x 5 mm
- Gewicht: 0,20 kg

Bestell-Nr.	€/Stück
81 005 53	4,80



**Werkzeugtasche Basic Roll-Up**

- Material: Nylon
- 12 Einsteckfächer
- Steckverschluss aus Kunststoff
- Außen (B x H x T): 540 x 330 x 5 mm
- Gewicht: 0,26 kg

Bestell-Nr.	€/Stück
81 005 54	6,12



**Werkzeugtasche Basic Roll-Up**

- Material: Nylon
- 15 Einsteckfächer
- Steckverschluss aus Kunststoff
- Außen (B x H x T): 670 x 330 x 5 mm
- Gewicht: 0,32 kg

Bestell-Nr.	€/Stück
81 008 11	7,31



**Werkzeugtasche Basic Roll-Up**

- Material: Nylon
- 15 Einsteckfächer
- Steckverschluss aus Kunststoff
- Außen (B x H x T): 740 x 330 x 5 mm
- Gewicht: 0,36 kg

Bestell-Nr.	€/Stück
81 008 12	8,92

**Alle Koffer, Taschen und Rucksäcke werden ohne Werkzeug geliefert**





**Werkzeugtasche  
NEW CLASSIC Allround**

- Material: HDPE-Kunststoff, Rindsleder
- Vorderwand teilauflapptbar, mit 11 verstellbaren Schlaufen
- Rückwand, mit 9 Schlaufen
- Vortasche, Ringkappen
- Taschenkörper mit Aluwinkel verstärkt
- 2 x Steckschlösser mit 2 x Schlüssel
- Außen (B x H x T): 460 x 290 x 200 mm
- Innen (B x H x T): 420 x 250 x 160 mm
- Gewicht: 2,5 kg

Bestell-Nr. €/Stück  
**81 023 09 82,96**



**Werkzeugtasche  
NEW CLASSIC Plus & View**

- Material: ABS-Kunststoff, Con-Pearl®, Rindsleder
- Vorder- und Rückwand teilauflapptbar mit je 8 Einsteckfächern
- Mittelwand entnehmbar mit 20 verstellbaren Schlaufen
- 2 x Steckschlösser mit 2 x Schlüssel
- Außen (B x H x T): 430 x 360 x 200 mm
- Innen (B x H x T): 390 x 310 x 185 mm
- Gewicht: 2,5 kg

Bestell-Nr. €/Stück  
**81 023 08 91,60**



**Werkzeugtasche  
NEW CLASSIC KingSize Plus**

- Material: HDPE-Kunststoff, Rindsleder
- Vorderwand teilauflapptbar mit 9 festen Schlaufen
- Feste Mittelwand mit 19 festen Schlaufen
- Rückwand teilauflapptbar mit 11 festen Schlaufen
- Seitenwände mit 4 Schlaufen
- Halteschlaufen für Wasserwaage
- Vortasche, Bodenschale
- Taschenkörper mit Aluwinkel verstärkt
- 2 x Steckschlösser mit 2 x Schlüssel
- Außen (B x H x T): 510 x 400 x 250 mm
- Innen (B x H x T): 460 x 340 x 210 mm
- Gewicht: 4,60 kg

Bestell-Nr. €/Stück  
**81 019 05 148,70**



**Universal-Werkzeugtasche  
NEW CLASSIC Individual S,  
430 x 260 x 200 mm**

- Material: ABS-Kunststoff, Rindsleder
- Steckschlösser
- Inkl. 2 Schlüssel
- Außen (B x H x T): 370 x 190 x 140 mm
- Innen (B x H x T): 360 x 170 x 110 mm
- Gewicht: 0,6 kg

Bestell-Nr. €/Stück  
**81 008 13 24,64**



**Werkzeugtasche  
NEW CLASSIC KingSize Long**

- Material: Con-Pearl®, Industrieleder
- Vorderwand mit 13 festen Werkzeugschlaufen
- Rückwand mit 7 festen Werkzeugschlaufen und 8 genähten Einsteckfächern
- Halteschlaufen für Wasserwaage
- Umlaufriemen
- Tragegriff
- 2 x Steckschlösser mit 2 x Schlüssel
- Außen (B x H x T): 640 x 320 x 210 mm
- Innen (B x H x T): 635 x 270 x 185 mm
- Gewicht: 2,70 kg

Bestell-Nr. €/Stück  
**81 029 88 101,55**



**Werkzeugtasche  
TOP-LINE KingSize Organize**

- Material: Con-Pearl®, Rindsleder
- Vorderwand aufklapptbar
- Rückwand mit 1 CP-7-Werkzeughalter bis ø 15 mm
- 90 mm Zwischenfach hinter Schubladen
- 4 Einsatzschalen mit Mittel- und Kleinstegen
- 1 herausnehmbarer Trageeinsatz
- 5-teiliger Schubladeneinsatz
- 2 x Rasterschlösser mit 2 x Schlüssel
- Außen (B x H x T): 430 x 350 x 260 mm
- Innen (B x H x T): 410 x 310 x 220 mm
- Gewicht: 4,90 kg

Bestell-Nr. €/Stück  
**81 020 01 150,64**



**Werkzeugtasche 30**

- Material: Con-Pearl®, Rindsleder
- Vorder-, Rück- und Mittelwand mit 17 Einsteckfächern
- Klarsichtfach im Deckel
- Trageriemen verstellbar
- Steckschloss
- Taschenkörper Aluminium verstärkt
- Steckschloss mit Schlüssel
- Außen (B x H x T): 250 x 270 x 170 mm
- Innen (B x H x T): 220 x 250 x 140 mm
- Gewicht: 1,2 kg

Bestell-Nr. €/Stück  
**81 025 94 70,21**



**Werkzeugtasche  
TOP-LINE Plus CP-7**

- Material: Con-Pearl®, Rindsleder, ABS-Kunststoff
- Vorder- und Rückwand teilauflapptbar, jeweils 8 Einsteckfächern
- Mittelwand mit 1 CP-7-Werkzeughalter bis ø 11 mm und ø 26 mm
- Griffloch, Rasterschlösser
- 2 x Rasterschlösser mit 2 x Schlüssel
- Außen (B x H x T): 460 x 370 x 200 mm
- Innen (B x H x T): 420 x 315 x 185 mm
- Gewicht: 3,10 kg

Bestell-Nr. €/Stück  
**81 018 02 113,99**

**Werkzeugtasche  
TOP-LINE KingSize CP-7**

- Material: Con-Pearl®, HDPE-Kunststoff, Rindsleder
- Vorderwand teilauflapptbar mit Werkzeughalter bis ø 26 mm
- Mittelwand mit Werkzeughalter bis ø 11 mm und ø 15 mm
- Rückwand teilauflapptbar mit Werkzeughalter bis ø 15 mm
- Griffloch, Rasterschlösser, Ringkappen
- 2 x Rasterschlösser mit 2 x Schlüssel
- Außen (B x H x T): 510 x 400 x 230 mm
- Innen (B x H x T): 460 x 340 x 210 mm
- Gewicht: 4,50 kg



Bestell-Nr. €/Stück  
**81 018 06 162,29**

**Werkzeugtasche  
TOP-LINE KingSize  
Timber**

- Material: Con-Pearl®, HDPE-Kunststoff, Rindsleder
- Vorderwand teilauflapptbar mit 1 CP-7-Werkzeughalter bis ø 15 mm
- Mittelwand mit Stechbeitel-Halter 8-teilig, für die Größe 6-35 mm und 1 CP-7 Werkzeughalter bis ø 15 mm
- Rückwand teilauflapptbar mit 1 CP-7-Werkzeughalter bis ø 26 mm
- Vortasche, Kunststofffach mit Abdeckung im Boden
- Ringkappen
- 2 x Rasterschlösser mit 2 x Schlüssel
- Außen (B x H x T): 510 x 380 x 260 mm
- Innen (B x H x T): 460 x 340 x 210 mm
- Gewicht: 5,40 kg



Bestell-Nr. €/Stück  
**81 018 04 203,65**

**Alle Koffer, Taschen und Rucksäcke werden ohne Werkzeug geliefert**



**Sortimentskasten PROFI-LINE Organize S**

- Material: Polypropylen
- 2 Verschlüsse
- 5 bis max. 26 Fächer individuell einstellbar
- Stapelbar
- Außen (B x H x T): 390 x 290 x 60 mm
- Innen (B x H x T): 370 x 260 x 55 mm
- Gewicht: 0,70 kg

Bestell-Nr. €/Stück  
81 008 07 9,11



**Sortimentskasten PROFI-LINE Organize M**

- Material: Polypropylen
- 2 Verschlüsse
- 5 bis max. 26 Fächer individuell einstellbar
- Stapelbar
- Außen (B x H x T): 460 x 335 x 80 mm
- Innen (B x H x T): 440 x 320 x 75 mm
- Gewicht: 1,10 kg

Bestell-Nr. €/Stück  
81 008 08 13,11



**Werkzeug-Box PROFI LINE Allround M**

- Material: Polypropylen
- 1 durchgängiger Tragegriff mit Verriegelungsfunktion
- 2 Verschlüsse
- 1 herausnehmbares Kleinteilemagazin
- 1 herausnehmbarer Trageeinsatz
- 1 Vorrichtung für ein Vorhängeschloss
- Außen (B x H x T): 445 x 230 x 230 mm
- Innen (B x H x T): 400 x 210 x 190 mm
- Gewicht: 1,80 kg

Bestell-Nr. €/Stück  
81 008 09 17,35



**Werkzeug-Box PROFI LINE Allround L**

- Material: Polypropylen
- 1 durchgängiger Tragegriff mit Verriegelungsfunktion
- 2 Verschlüsse
- 1 herausnehmbares Kleinteilemagazin
- 1 herausnehmbarer Trageeinsatz
- 1 Vorrichtung für ein Vorhängeschloss
- Außen (B x H x T): 480 x 260 x 255 mm
- Innen (B x H x T): 435 x 235 x 205 mm
- Gewicht: 2,40 kg

Bestell-Nr. €/Stück  
81 023 12 17,38



**Werkzeug-Box PROFI LINE Allround XL**

- Material: Polypropylen
- 1 durchgängiger Tragegriff mit Verriegelungsfunktion
- 2 Verschlüsse
- 1 herausnehmbares Kleinteilemagazin
- 1 herausnehmbarer Trageeinsatz
- 1 Vorrichtung für ein Vorhängeschloss
- Außen (B x H x T): 580 x 290 x 285 mm
- Innen (B x H x T): 530 x 260 x 220 mm
- Gewicht: 3,0 kg

Bestell-Nr. €/Stück  
81 008 10 26,78



**Werkzeugkoffer PROFI-LINE KingSize**

- Material: Polypropylen
- 2 herausnehmbare Trageeinsätze
- 2 herausnehmbare Kleinteilemagazine
- 2 Verschlüsse
- Ausziehbarer Griff
- 1 Vorrichtung für ein Vorhängeschloss
- 2 extragroße Rollen
- Außen (B x H x T): 650 x 420 x 470 mm
- Innen (B x H x T): 530 x 385 x 350 mm
- Gewicht: 7,80 kg

Bestell-Nr. €/Stück  
81 006 15 75,54



**Werkzeugkoffer CLASSIC Plus, Flugtauglich**

- Material: Con-Pearl®, X-ABS-Kunststoff, Flugtauglich
- 1 Werkzeugtafel mit 25 Einsteckfächern, 1 Klemmfach 400 mm
- 1 Werkzeugtafel mit 10 Einsteckfächern, 1 Klemmfach 400 mm
- 1 Abdeckplatte mit 15 Einsteckfächern, 1 Klemmfach 400 mm
- 1 Bodenschale mit Abdeckplatte, Höhe 58 mm, frei unterteilbar
- 1 Längssteg, 3 Querstege zur individuellen Unterteilung der Bodenschale
- 1 Dokumentenfach im Deckel, 2 Visitenkartenfächer, 2 Stifthalter
- 2 x Kippzylinderschlösser mit 2 x Schlüsseln
- Außen (B x H x T): 480 x 360 x 210 mm
- Innen (B x H x T): 460 x 310 x 190 mm
- Gewicht: 4,60 kg

Bestell-Nr. €/Stück  
81 023 07 143,95



**Hartschalen Werkzeugkoffer Classic Deep Space 490 x 230 x 410**

- Material: Aluminium, X-ABS-Kunststoff, Flugtauglich
- 1 Werkzeugtafel mit 25 Einsteckfächern, 1 Klemmfach 400 mm
- 1 große Bodenschale
- 1 Abdeckplatte mit 15 Einsteckfächern und 1 Klemmfach 400 mm
- 1 Dokumentenfach im Deckel, 2 Visitenkartenfächer, 2 Stifthalter
- 1 Längssteg, 3 Querstege zur individuellen Unterteilung der Bodenschale
- 2 x Kippzylinderschlösser mit 2 x Schlüsseln
- Außen (B x H x T): 490 x 410 x 230 mm
- Innen (B x H x T): 470 x 360 x 210 mm
- Gewicht: 5,40 kg

Bestell-Nr. €/Stück  
81 011 62 186,70

Alle Koffer, Taschen und Rucksäcke werden ohne Werkzeug geliefert





**Werkzeugkoffer**

**CLASSIC Deep Space CP-7**

- Material: Aluminium, X-ABS-Kunststoff, Flugtauglich
- 1 Abdeckplatte mit CP-7 Werkzeughalter bis ø 26 mm
- 1 Bodenschale mit Abdeckplatte, Höhe 88 mm, frei unterteilbar
- 1 Längssteg, 3 Querstege zur individuellen Unterteilung der Bodenschale
- 1 Dokumentenfach im Deckel
- 1 Werkzeugtafel, 2-seitig, mit CP-7 Werkzeughalter bis ø 11 mm und bis ø 15 mm
- 2 x Kippzylinderschlösser mit 2 x Schlüssel
- Außen (B x H x T): 490 x 410 x 230 mm
- Innen (B x H x T): 470 x 360 x 210 mm
- Gewicht: 5,70 kg

Bestell-Nr.	€/Stück
<b>81 004 06</b>	<b>161,95</b>



**Werkzeugkoffer**

**CLASSIC KingSize, Flugtauglich**

- Material: Con-Pearl®, X-ABS-Kunststoff
- Leichtlaufrollen und Teleskopauszugsgriff integriert
- 1 Werkzeugtafel mit 25 Einsteckfächern, 1 Klemmfach 400 mm
- 1 Werkzeugtafel mit 10 Einsteckfächern
- 1 Abdeckplatte mit 15 Einsteckfächern, 1 Klemmfach 400 mm
- 1 Bodenschale mit Abdeckplatte, Höhe 88 mm, frei unterteilbar
- 1 Längssteg, 3 Querstege zur individuellen Unterteilung der Bodenschale
- 1 Dokumentenfach im Deckel, 2 Visitenkartenfächer, 2 Stiftschlaufen
- 2 Zahlenschlösser
- Außen (B x H x T): 490 x 460 x 250 mm
- Innen (B x H x T): 470 x 360 x 200 mm
- Gewicht: 7,40 kg

Bestell-Nr.	€/Stück
<b>81 033 34</b>	<b>275,25</b>



**Werkzeugkoffer SILVER Plus**

- Material: X-ABS-Kunststoff, Aluminium
- 1 Werkzeugtafel mit 25 Einsteckfächern, 1 Klemmfach 400 mm
- 1 Abdeckplatte mit 15 Einsteckfächern, 1 Klemmfach 400 mm
- 1 Bodenschale mit Abdeckplatte, Höhe 58 mm, frei unterteilbar
- 1 Längssteg, 3 Querstege zur individuellen Unterteilung der Bodenschale
- 2 x Kippzylinderschlösser mit 2 x Schlüssel
- Außen (B x H x T): 480 x 180 x 350 mm
- Innen (B x H x T): 460 x 170 x 310 mm
- Gewicht: 3,80 kg

Bestell-Nr.	€/Stück
<b>81 004 07</b>	<b>110,85</b>



**Werkzeugkoffer KingSize Roll**

- Material: Aluminium, X-ABS-Kunststoff
- Leichtlaufrollen und Teleskopauszugsgriff integriert
- 1 Bodenschale mit Abdeckplatte Höhe 88 mm, frei unterteilbar
- 1 Längssteg, 3 Querstege zur individuellen Unterteilung der Bodenschale
- 1 Abdeckplatte mit 15 Einsteckfächern, 1 Klemmfach 400 mm
- 1 Werkzeugtafel mit 25 Einsteckfächern, 1 Klemmfach 400 mm
- 2 x Kippzylinderschlösser mit 2 x Schlüssel
- Außen (B x H x T): 490 x 400 x 250 mm
- Innen (B x H x T): 470 x 360 x 195 mm
- Gewicht: 6,10 kg

Bestell-Nr.	€/Stück
<b>81 008 15</b>	<b>210,46</b>



**Werkzeugkoffer KingSize Roll, flugtauglich**

- Material: Aluminium, X-ABS-Kunststoff, Flugtauglich
- Leichtlaufrollen und Teleskopauszugsgriff integriert
- 1 Bodenschale mit Abdeckplatte Höhe 88 mm, frei unterteilbar
- 1 Längssteg, 3 Querstege zur individuellen Unterteilung der Bodenschale
- 1 Abdeckplatte mit CP-7-Werkzeughalter ø 26 mm
- 1 Dokumentenfach im Deckel mit 2 Visitenkartenfächern und 2 Stiftschlaufen
- 1 Werkzeugtafel mit CP-7-Werkzeughalter bis ø 11 mm
- 1 Werkzeugtafel, 2-seitig, mit CP-7-Werkzeughalter bis ø 11 mm und bis ø 15 mm
- 2 x Kippzylinderschlösser mit 2 x Schlüssel
- Außen (B x H x T): 490 x 460 x 250 mm
- Innen (B x H x T): 470 x 360 x 200 mm
- Gewicht: 7,80 kg

Bestell-Nr.	€/Stück
<b>81 004 08</b>	<b>279,70</b>



**Hartschalen Werkzeugkoffer Classic KingSize Roll neo 490 x 460 x 270 mm**

- Material: Con-Pearl®, X-ABS-Kunststoff
- Leichtlaufrollen und Teleskopauszugsgriff integriert
- 1 Werkzeugtafel mit 25 Einsteckfächern und 1 Klemmfach 400 mm
- 1 Werkzeugtafel mit 10 Einsteckfächern
- 1 Abdeckplatte mit 15 Einsteckfächern, und 1 Klemmfach 400 mm
- 1 Bodenschale mit Abdeckplatte, Höhe 88 mm, frei unterteilbar
- 1 Dokumentenfach im Deckel, 2 Visitenkartenfächer, 2 Stiftschlaufen
- 2 x Kippzylinderschlösser mit 2 x Schlüssel
- Außen (B x H x T): 490 x 460 x 270 mm
- Innen (B x H x T): 470 x 360 x 210 mm
- Gewicht: 8,00 kg

Bestell-Nr.	€/Stück
<b>81 011 65</b>	<b>292,07</b>



**Werkzeugkoffer KingSize Roll neo Safe**

- Material: Con-Pearl®, X-ABS-Kunststoff
- Leichtlaufrollen und Teleskopauszugsgriff integriert
- 1 Werkzeugtafel mit 25 Einsteckfächern und 1 Klemmfach 400 mm
- 1 Werkzeugtafel mit 10 Einsteckfächern
- 1 Abdeckplatte mit 15 Einsteckfächern, und 1 Klemmfach 400 mm
- 1 Bodenschale mit Abdeckplatte, Höhe 88 mm, frei unterteilbar
- 1 Dokumentenfach im Deckel, 2 Visitenkartenfächer, 2 Stiftschlaufen
- 2 x Zahlenschlösser
- Außen (B x H x T): 490 x 460 x 270 mm
- Innen (B x H x T): 470 x 360 x 210 mm
- Gewicht: 8,00 kg

Bestell-Nr.	€/Stück
<b>81 006 99</b>	<b>286,40</b>



**Hartschalen Werkzeugkoffer Classic KingSize Roll neo safe CP-7 490 x 460 x 270 mm**

- Material: Con-Pearl®, X-ABS-Kunststoff
- Leichtlaufrollen und Teleskopauszugsgriff integriert
- 1 Abdeckplatte mit CP-7 Werkzeughalter bis ø 26 mm
- 1 Bodenschale mit Abdeckplatte, Höhe 88 mm, frei unterteilbar
- 1 Dokumentenfach im Deckel, 2 Visitenkartenfächer, 2 Stiftschlaufen
- 1 Werkzeugtafel, 2-seitig, mit CP-7 Werkzeughalter bis ø 11 mm und bis ø 15 mm
- Zahlenschloss
- Außen (B x H x T): 490 x 460 x 270 mm
- Innen (B x H x T): 470 x 360 x 210 mm
- Gewicht: 8,10 kg

Bestell-Nr.	€/Stück
<b>81 011 67</b>	<b>334,73</b>

Alle Koffer, Taschen und Rucksäcke werden ohne Werkzeug geliefert



**Hartschalen Werkzeugkoffer Classic KingSize Roll neo TSA LOCK 490 x 460 x 270 mm**

- Material: Con-Pearl®, X-ABS-Kunststoff
- Leichtlaufrollen und Teleskopauszugsgriff integriert
- 1 Werkzeugtafel mit 25 Einsteckfächern und 1 Klemmfach 400 mm
- 1 Werkzeugtafel mit 10 Einsteckfächern
- 1 Abdeckplatte mit 15 Einsteckfächern, und 1 Klemmfach 400 mm
- 1 Bodenschale mit Abdeckplatte, Höhe 88 mm, frei unterteilbar
- 1 Dokumentenfach im Deckel, 2 Visitenkartenfächer, 2 Stiftschlaufen
- 2 x TSA LOCK™-Schlösser mit 2 x Schlüsseln
- Außen (B x H x T): 490 x 460 x 270 mm
- Innen (B x H x T): 470 x 360 x 210 mm
- Gewicht: 8,00 kg

Bestell-Nr. €/Stück  
81 011 64 301,32



**Werkzeugkoffer Classic KingSize Roll neo CP-7 490 x 460 x 270 mm**

- Material: Con-Pearl®, X-ABS-Kunststoff
- Leichtlaufrollen und Teleskopauszugsgriff integriert
- 1 Abdeckplatte mit CP-7 Werkzeughalter bis ø 26 mm
- 1 Bodenschale mit Abdeckplatte, Höhe 88 mm, frei unterteilbar
- 1 Dokumentenfach im Deckel, 2 Visitenkartenfächer, 2 Stiftschlaufen
- 1 Werkzeugtafel, 2-seitig, mit CP-7 Werkzeughalter bis ø 11 mm und bis ø 15 mm
- 2 x Kippzylinderschlösser mit 2 x Schlüsseln
- Außen (B x H x T): 490 x 460 x 270 mm
- Innen (B x H x T): 470 x 360 x 210 mm
- Gewicht: 8,10 kg

Bestell-Nr. €/Stück  
81 011 66 316,43



**Werkzeugkoffer Classic KingSize Roll neo TSA CP-7 490 x 460 x 270 mm**

- Material: Con-Pearl®, X-ABS-Kunststoff
- Leichtlaufrollen und Teleskopauszugsgriff integriert
- 1 Abdeckplatte mit CP-7 Werkzeughalter bis ø 26 mm
- 1 Bodenschale mit Abdeckplatte, Höhe 88 mm, frei unterteilbar
- 1 Dokumentenfach im Deckel, 2 Visitenkartenfächer, 2 Stiftschlaufen
- 1 Werkzeugtafel, 2-seitig, mit CP-7 Werkzeughalter bis ø 11 mm und bis ø 15 mm
- 2 x TSA LOCK™-Schlösser mit 2 x Schlüsseln
- Außen (B x H x T): 490 x 460 x 270 mm
- Innen (B x H x T): 470 x 360 x 210 mm
- Gewicht: 8,10 kg

Bestell-Nr. €/Stück  
81 011 68 326,36



**Rollenkoffer KingSize Plus Roll, flugtauglich**

- Material: Con-Pearl®, X-ABS-Kunststoff, Flugtauglich
- Leichtlaufrollen und Teleskopauszugsgriff integriert
- 1 Werkzeugtafel mit 31 Einsteckfächern
- 1 Werkzeugtafel mit 12 Einsteckfächern
- 1 Abdeckplatte mit 19 Einsteckfächern und 1 Klemmfach für Dokumente
- 1 Bodenschale mit 1 unterteilbarem Fach 540 x 88 (63) x 223 mm
- 4 Querstege zur individuellen Unterteilung der Bodenschale
- 1 festes Fach 540 x 57 x 140 mm
- Halteschlaufen für Wasserrwaage
- 1 Dokumentenfach im Deckel
- 2 x Kippzylinderschlösser mit 2 x Schlüsseln
- Außen (B x H x T): 600 x 530 x 270 mm
- Innen (B x H x T): 575 x 425 x 220 mm
- Gewicht: 9,40 kg

Bestell-Nr. €/Stück  
81 026 36 349,16



**Werkzeugkoffer PROTECT 20, flugtauglich**

- Material: Polypropylen
- Ohne Inneneinrichtung
- Mit Tragegriff, Bodengleiter
- 2 Schnappverschlüsse
- Druckausgleichsventil
- Lochungen für Vorhängeschlösser
- Rutschfrei stapelbar
- Schutzart: IP 67
- Volumen: ca. 20 Liter
- Außen (B x H x T): 464 x 366 x 176 mm
- Innen (B x H x T): 426 x 290 x 159 mm
- Gewicht: 2,78 kg

Bestell-Nr. €/Stück  
81 010 08 60,46



**Werkzeugkoffer PROTECT 41, flugtauglich**

- Material: Polypropylen
- Ohne Inneneinrichtung
- Mit 3 Tragegriffe, Bodengleiter
- 4 Schnappverschlüsse
- Druckausgleichsventil
- Lochungen für Vorhängeschlösser
- Rutschfrei stapelbar
- Schutzart: IP 67
- Volumen: ca. 41 Liter
- Außen (B x H x T): 594 x 473 x 215 mm
- Innen (B x H x T): 538 x 405 x 190 mm
- Gewicht: 4,76 kg

Bestell-Nr. €/Stück  
81 010 09 122,78



**Werkzeugkoffer PROTECT 53 Roll, flugtauglich**

- Material: Polypropylen
- Leichtlaufrollen und Teleskopauszugsgriff
- Ohne Inneneinrichtung
- Mit 3 Tragegriffe, Bodengleiter
- 4 Schnappverschlüsse
- Druckausgleichsventil
- Lochungen für Vorhängeschlösser
- Rutschfrei stapelbar
- Schutzart: IP 67
- Volumen: ca. 53 Liter
- Außen (B x H x T): 604 x 473 x 283 mm
- Innen (B x H x T): 538 x 405 x 245 mm
- Gewicht: 6,84 kg

Bestell-Nr. €/Stück  
81 010 10 182,10



**Werkzeugkoffer PROTECT 71 Roll, flugtauglich**

- Material: Polypropylen
- Leichtlaufrollen und Teleskopauszugsgriff
- Ohne Inneneinrichtung
- Mit 3 Tragegriffe, Bodengleiter
- 4 Schnappverschlüsse
- Druckausgleichsventil
- Lochungen für Vorhängeschlösser
- Rutschfrei stapelbar
- Schutzart: IP 67
- Volumen: ca. 71 Liter
- Außen (B x H x T): 687 x 528 x 286 mm
- Innen (B x H x T): 620 x 460 x 250 mm
- Gewicht: 8,50 kg

Bestell-Nr. €/Stück  
81 010 11 237,29

Alle Koffer, Taschen und Rucksäcke werden ohne Werkzeug geliefert





### Werkzeugkoffer PROTECT 20-F, flugtauglich

- Material: Polypropylen
- Mit Rasterschaum
- Mit Tragegriff, Bodengleiter
- 2 Schnappverschlüsse
- Druckausgleichventil
- Lochungen für Vorhängeschlösser
- Rutschfrei stapelbar
- **Schutzart: IP 67**
- Volumen: ca. 20 Liter
- Außen (B x H x T): 464 x 366 x 176 mm
- Innen (B x H x T): 426 x 290 x 159 mm
- Gewicht: 3,05 kg

Bestell-Nr.	€/Stück
<b>81 010 12</b>	<b>75,41</b>



### Werkzeugkoffer PROTECT 41-F, flugtauglich

- Material: Polypropylen
- Mit Rasterschaum
- Mit 3 Tragegriffe, Bodengleiter
- 4 Schnappverschlüsse
- Druckausgleichventil
- Lochungen für Vorhängeschlösser
- Rutschfrei stapelbar
- **Schutzart: IP 67**
- Volumen: ca. 41 Liter
- Außen (B x H x T): 594 x 473 x 215 mm
- Innen (B x H x T): 538 x 405 x 190 mm
- Gewicht: 5,42 kg

Bestell-Nr.	€/Stück
<b>81 010 13</b>	<b>151,88</b>



### Werkzeugkoffer PROTECT 53-F Roll, flugtauglich

- Material: Polypropylen
- Leichtlaufrollen und Teleskopauszugsgriff
- Mit Rasterschaum
- Mit 3 Tragegriffe, Bodengleiter
- 4 Schnappverschlüsse
- Druckausgleichventil
- Lochungen für Vorhängeschlösser
- Rutschfrei stapelbar
- **Schutzart: IP 67**
- Volumen: ca. 53 Liter
- Außen (B x H x T): 604 x 473 x 283 mm
- Innen (B x H x T): 538 x 405 x 245 mm
- Gewicht: 7,68 kg

Bestell-Nr.	€/Stück
<b>81 010 14</b>	<b>201,00</b>



### Werkzeugkoffer PROTECT 71-F Roll, flugtauglich

- Material: Polypropylen
- Leichtlaufrollen und Teleskopauszugsgriff
- Mit Rasterschaum
- Mit 3 Tragegriffe, Bodengleiter
- 4 Schnappverschlüsse
- Druckausgleichventil
- Lochungen für Vorhängeschlösser
- Rutschfrei stapelbar
- **Schutzart: IP 67**
- Volumen: ca. 71 Liter
- Außen (B x H x T): 687 x 528 x 286 mm
- Innen (B x H x T): 620 x 460 x 250 mm
- Gewicht: 9,70 kg

Bestell-Nr.	€/Stück
<b>81 010 15</b>	<b>287,48</b>



### Werkzeugkoffer PROTECT 30-S Roll, flugtauglich

- Material: Polypropylen
- Leichtlaufrollen und Teleskopauszugsgriff
- Herausnehmbare und verschließbare Bodenschale
- Abdeckplatte für Bodenschale mit 5 Fächern
- Verschließbares Netzfach für Zubehör und Kleinteile
- 1 Werkzeugtafel mit 12 Einsteckfächern und Dokumentenfach
- 15 Gummischlaufen und 1 Maßbandhalter
- Mit 3 Tragegriffe, Bodengleiter
- 2 Schnappverschlüsse
- Druckausgleichventil
- Lochungen für Vorhängeschlösser
- Rutschfrei stapelbar
- **Schutzart: IP 67**
- Volumen: ca. 30 Liter
- Außen (B x H x T): 585 x 361 x 238 mm
- Innen (B x H x T): 520 x 290 x 200 mm
- Gewicht: 7,90 kg

Bestell-Nr.	€/Stück
<b>81 010 16</b>	<b>255,82</b>



### Werkzeugkoffer PROTECT 34-S Roll, flugtauglich

- Material: Polypropylen
- Leichtlaufrollen und Teleskopauszugsgriff
- Herausnehmbare und verschließbare Bodenschale
- Abdeckplatte für Bodenschale mit 5 Fächern
- Verschließbares Netzfach für Zubehör und Kleinteile
- 1 Werkzeugtafel mit 12 Einsteckfächern und Dokumentenfach
- 17 Gummischlaufen und 1 Maßbandhalter
- Mit 3 Tragegriffe, Bodengleiter
- 4 Schnappverschlüsse
- Druckausgleichventil
- Lochungen für Vorhängeschlösser
- Rutschfrei stapelbar
- **Schutzart: IP 67**
- Volumen: ca. 34 Liter
- Außen (B x H x T): 555 x 445 x 258 mm
- Innen (B x H x T): 500 x 350 x 194 mm
- Gewicht: 8,20 kg

Bestell-Nr.	€/Stück
<b>81 010 17</b>	<b>235,28</b>



### Koffer-Tragesystem PARASHERPA®, flugtauglich

- Geeignet für alle PARAT Werkzeugkoffer und -taschen mit Tragegriff und einem Umfang von 1460 mm
- Material: Polyester
- Gepolsterte Schultergurte und Seitenwangen (deuter Airstripes)
- Trageschlaufe/Befestigungsmöglichkeit
- Brillenhalter
- Brustgurt mit Gummiband
- Steckschnalle aus Kunststoff
- Traglast max.: 15 kg
- Außen (B x H x T): 245 x 475 x 50 mm
- Gewicht: 0,57 kg

Bestell-Nr.	€/Stück
<b>81 010 18</b>	<b>56,37</b>

Tragebeispiel  
(Koffer nicht im Lieferumfang enthalten)





**Dokumentenkoffer TronX black**

- Material: X-ABS-Kunststoff
- 1 gepolstertes Notebookfach mit herausnehmbarer Trennwand
- Zusatzpolster für die Anpassung an kleinere Notebooks sind enthalten und können mittel Klettband einfach ein- und ausgebaut werden
- Max. Notebook-Größe 430 x 50 x 260 mm
- 2-tlg. Dokumentenfach für DIN A4 Unterlagen
- 4 Staufächer an den Seitenwänden
- Deckel mit 2 Visitenkartenfächern, 2 Stiftschlaufen, Reißverschlussmäppchen, 2 Klettclausen und eine Gummischlaufe
- 2 x Zugschlösser mit 2 x Schlüssel
- Außen (B x H x T): 455 x 380 x 270 cm
- Innen (B x H x T): 435 x 315 x 210 cm
- Gewicht: 5,50 kg

Bestell-Nr.	€/Stück
81 033 33	316,10



**Notebook- und Werkzeugkoffer LAPTOOL**

- Material: X-ABS-Kunststoff
- Trolley
- Dokumentenfach
- Staufach für Notebook oder Tablet
- 4 x Polster zur individuellen Verkleinerung des Staufaches für Laptop
- Ausziehbare CP-7 Werkzeugtafel
- Staufach für Geräteanschlusskabel und/ oder Kleinmaterial
- Stiftschlaufen
- 2 x Zugschlösser mit 2 x Schlüssel
- Außen (B x H x T): 455 x 380 x 270 cm
- Innen (B x H x T): 435 x 315 x 210 cm
- Gewicht: 6,40 kg

Bestell-Nr.	€/Stück
81 003 32	317,40



**Notebook- und Dokumentenkoffer Attaché**

- Material: ABS-Kunststoff/PMMA
- 1 Dokumentenfach im Deckel mit 1 Visitenkartenfach und 2 Stiftschlaufen
- 1 Klemmfach für z.B. Tablet-PCs mit Klettbandverschluss
- Boden komplett kaschiert und leicht gepolstert mit Fixierriemen
- 2 Schlüssel
- Trageriemen nachrüstbar
- 2 x Zugschlösser mit 2 x Schlüssel
- Außen (B x H x T): 475 x 365 x 135 cm
- Innen (B x H x T): 455 x 305 x 120 cm
- Gewicht: 2,60 kg

Farbe	Bestell-Nr.	€/Stück
weiß	81 003 33	176,92
schwarz	81 006 14	170,85



**Business tasche, flugtauglich**

- Material: Rindsleder
- Mit aufgesetzter Vortasche für DIN A4 Innen mit 3-tlg. Einsteckfächer jeweils ca. 410 x 265 mm
- 1 gepolstertes Notebookfach ca. 425 x 50 x 285 mm
- 2 Visitenkartenfächer, 2 Stiftschlaufen
- Ordner sind aufrecht stellbar
- 2 Zahlenschlösser bicolor
- 4-fach Teleskopauszug ca. 1.020 mm
- Gummierete kugelgelagerte Laufrollen
- Außen (B x H x T): 460 x 435 x 250 mm
- Innen (B x H x T): 425 x 335 x 180 mm
- Gewicht: 5,40 kg

Bestell-Nr.	€/Stück
81 006 21	244,18



**Klammerleisten-Set Basic, 330 x 20 x 350 mm**

- Material: PVC
- 3 Leisten mit je 12 flexiblen Doppelklammern
- Maße (B x H x T): 330 x 20 x 350 mm
- Gewicht: 0,26 kg
- Lieferung ohne Inhalt

Bestell-Nr.	€/Set
81 008 14	7,91



**LED-Sicherheitslampe PX 2**

- Schutzart: IP68
- ATEX-(Zone 1) und StaubEX-geprüft
- Robustes PC-Gehäuse
- Korrosionsbeständig
- Elektrisch nicht leitend

Bestell-Nr.	€/Stück
62 009 31	21,74



**LED-Sicherheitslampe PARALUX® PX 1**

- Schutzart: IP68
- ATEX-(Zone 1) und StaubEX-geprüft
- Robustes PC-Gehäuse
- Korrosionsbeständig
- Elektrisch nicht leitend

Bestell-Nr.	€/Stück
62 042 85	39,76



**LED-Kopflampe Parat HL-P1 Ex**

- Schutzart: II 2G Ex ib IIB T4 Gb
- Kunststoffgehäuse gummiert
- Lampenkopf schwenkbar
- Lichtstrom: 120 lm
- Leuchtweite: 150 m
- Leuchtdauer: 12 h
- Lichtfunktion: Power
- ATEX-zertifiziert für Zone 1
- Lieferumfang:
  - 4 x AAA Batterie (Bestell-Nr.: 62 079 46)

Bestell-Nr.	€/Stück
62 100 67	51,10

Alle Koffer, Taschen und Rucksäcke werden ohne Werkzeug geliefert



### Werkzeugkoffer VDE Start-up 1000 V, 19-teilig

- Material: Aluminium, ABS-Kunststoff
- 2 Werkzeugtafeln
- Dokumententasche
- Bodenschale mit variablen Trennstegen
- Zahlenschloss, 2 abschließbare Schlösser
- Metallscharniere
- Ausziehbarer Tragegriff
- Außen (B x H x T): 510 x 430 x 220 mm
- Innen (B x H x T): 470 x 360 x 200 mm
- **Bestehend aus:**
  - VDE Elektriker-Schraubendreher 1000 V: 2,5 x 75, 4 x 100, 5,5 x 125, 6,5 x 150 mm
  - VDE Schraubendreher Phillips PH1, PH2
  - VDE Flachrundzange, 200 mm, 45° abgewinkelt
  - VDE Kombinationszange 185 mm
  - VDE Seitenschneider 165 mm
  - VDE Abisolierzange 160 mm
  - Abmantler mit Hakenklinge ø 8-28 mm
  - Kabelmesser 1-teilig
  - Schlosserhammer 300 g
  - PUK®-Säge mit festem Griff
  - Elektriker-Meißel 10 x 250 mm
  - Spannungsprüfer Klinge 50 mm
  - Maßband 3 m
  - Malerspachtel 40 mm
  - Wasserpinsel
- **Lieferung mit Inhalt**

Bestell-Nr. €/Stück  
81 033 82 224,32



### Werkzeugkoffer Jobstarter Plus 515 x 225 x 440 mm, 24-teilig

- Material: Aluminium, ABS-Kunststoff
- 2 Werkzeugtafeln
- Dokumententasche
- Bodenschale mit variablen Trennstegen
- 2 abschließbare Schlösser
- Metallscharniere
- Außen (B x H x T): 490 x 370 x 185 mm
- Innen (B x H x T): 460 x 310 x 180 mm
- **Bestehend aus:**
  - VDE Schraubendreher, Schlitz 2,5 x 75, 3,5 x 100, 5,5 x 125, 6,5 x 150 mm
  - VDE Schraubendreher Phillips PH1, PH2
  - VDE Schraubendreher Pozidriv PZ1, PZ2
  - VDE Seitenschneider, 160 mm
  - VDE Kombinationszange, 180 mm
  - VDE Storchschnabelzange, 200 mm
  - VDE Sicherheitsspannungsprüfer
  - VDE Kabelmesser, gerade
  - Abisolierzange 0,5-4,0 mm<sup>2</sup>
  - Abmantler 8-28 mm, mit Hakenklinge
  - Elektrikermeißel
  - Steinmeißel, flachoval
  - Schlosserhammer
  - Fäustel
  - PUK®-Säge
  - Ringpinsel Größe 4
  - Malerspachtel
  - Gipsmulde
  - Zimmermannsbleistift
- **Lieferung mit Inhalt**

Bestell-Nr. €/Stück  
81 004 98 230,03



### Werkzeug Trolley VDE Start-up Mobil 1000 V, 19-teilig

- Material: Aluminium, ABS-Kunststoff
- 2 Werkzeugtafeln
- Dokumententasche
- Bodenschale mit variablen Trennstegen
- Zahlenschloss, 2 abschließbare Schlösser
- Metallscharniere
- Ausziehbarer Tragegriff
- Außen (B x H x T): 510 x 430 x 285 mm
- Innen (B x H x T): 470 x 360 x 220 mm
- **Bestehend aus:**
  - VDE-Elektriker-Schraubendreher: 2,5 x 75, 4 x 100, 5,5 x 125, 6,5 x 150 mm
  - VDE Schraubendreher Phillips PH1, PH2
  - Kombizange 180 mm
  - Seitenschneider 160 mm
  - Flachrundzange 200 mm, 45° abgewinkelt
  - Abisolierzange 160 mm
  - Abmantler mit Hakenklinge ø 8-28 mm
  - PUK®-Säge mit festem Griff
  - Elektriker-Meißel 10 x 250 mm
  - Spannungsprüfer Klinge 50 mm
  - Schlosserhammer 300 g
  - Maßband 3 m
  - Malerspachtel 40 mm
  - Kabelmesser
  - Wasserpinsel
- **Lieferung mit Inhalt**

Bestell-Nr. €/Stück  
81 033 84 256,76



### Werkzeug Trolley Extra 1000 V, 33-teilig

- Material: Aluminium, ABS-Kunststoff
- 2 Werkzeugtafeln
- Dokumententasche
- Bodenschale mit variablen Trennstegen
- Zahlenschloss, 2 abschließbare Schlösser
- Metallscharniere
- Ausziehbarer Tragegriff
- Außen (B x H x T): 510 x 430 x 285 mm
- Innen (B x H x T): 470 x 360 x 220 mm
- **Bestehend aus:**
  - VDE-Schraubendrehersatz PZ
  - VDE-Schraubendreher PZ/FL 1
  - VDE-Schraubendreher PZ/FL 2
  - VDE-Kabelmesser gerade Klinge 50 mm
  - VDE-Kabelschneider: 170 mm
  - Abisolierzange: 0,2-6 mm<sup>2</sup>
  - Abmantler Hakenklinge: 8-28 mm<sup>2</sup>
  - Spannungsprüfer „Basic“ schwarz
  - VDE-Kombizange: 185 mm
  - VDE-Kraftseitenschneider: 205 mm
  - VDE-Storchschnabelzange gerade: 200 mm
  - Crimpzange für isolierte Kabelschuhe und Aderendhülsen
  - Zimmermannsbleistifte
  - Schlosserhammer: 300 g
  - Fäustel Holzstiel: 1000 g
  - Elektrikermeißel: 10 x 250 mm
  - PUK®-Säge
  - Torpedowasserwaage: 225 mm
  - Maßstab 2 m
  - Malerspachtel 40 mm
  - Wasserpinsel
  - Gipsmulde
  - Steinmeißel flachoval: 28 x 250 mm
  - VDE Isolierband 15 mm x 10 m, 10 Rollen
  - Dosenabmantler: 8-13 mm<sup>2</sup>
  - Spannungsprüfer „Profi LED Plus“
  - Hochleistungsmultimeter „Multi Check“
- **Lieferung mit Inhalt**

Bestell-Nr. €/Stück  
81 033 88 555,86



### Werkzeug Trolley Master Mobil 1000 V, 38-teilig

- Material: Aluminium, ABS-Kunststoff
- 2 Werkzeugtafeln
- Dokumententasche
- Bodenschale mit variablen Trennstegen
- Zahlenschloss, 2 abschließbare Schlösser
- Metallscharniere
- Ausziehbarer Tragegriff
- Außen (B x H x T): 510 x 430 x 285 mm
- Innen (B x H x T): 470 x 360 x 220 mm
- **Bestehend aus:**
  - VDE-Schraubendrehersatz Phillips PH
  - VDE-Schraubendreher: PZ/FL 1 + 2
  - VDE-Kabelschneider 230 mm
  - VDE-Kombizange 185 mm
  - VDE-Seitenschneider 165 mm
  - VDE-Storchschnabelzange 45°, 200 mm

- Abisolierzange: 0,2-6 mm<sup>2</sup>
- VDE-Kabelmesser, gerade Klinge
- Allzweck-Reinigungstücher
- Massband 3 m
- PUK®-Säge
- Gehörstöpsel grün SNR 30 db
- Einziehperlonband: 15 m, 3 mm
- LED Taschenlampe 18 x 91 mm, 80 lm
- Uni-Abisolierer: 0,2-4 mm<sup>2</sup>
- Abmantler Hakenklinge: 8-28 mm<sup>2</sup>
- Crimpzange: 0,75-16 mm<sup>2</sup>, für isolierte Kabelschuhe und Aderendhülsen
- Kabelschneider: 160 mm, tauchisoliert
- Bitbox mit Sicherheitsbits, 58-teilig
- Schutzbrille
- Schaltschranckschlüssel

- Spannungsprüfer „Profi Plus“
- Elektronik ESD Seitenschneider, 115 mm
- Rollgabelschlüssel 24 mm
- Soft-Gripschere 140 mm
- Kabelbinder schwarz UV-beständig 250 x 4,8 mm
- Kabelverschraubung IP68 M20 lichtgrau
- Aderendhülsen in Streudose Farbserie III DIN
- Nagelschellen 7-10, weiss

• **Lieferung mit Inhalt**

Bestell-Nr. €/Stück  
81 033 85 587,39



# HAUPA



## Werkzeugkoffer Meister Delux Plus 1000 V, 54-teilig

- Material: Aluminium, ABS-Kunststoff
- 2 Werkzeugtafeln
- Dokumententasche
- Bodenschale mit variablen Trennstegen
- 2 abschließbare Schlösser
- Metallscharniere
- Außen (B x H x T): 490 x 370 x 200 mm
- Innen (B x H x T): 460 x 310 x 180 mm
- **Bestehend aus (Inhalt tauchisoliert):**
  - VDE-Elektriker-Schraubendreher: 2,5 x 75, 4 x 100, 5,5 x 125, 6,5 x 150 mm
  - VDE-Schraubendreher Phillips PH1, PH2
  - VDE-Steckschlüssel: 5,5, 7, 8, 10 mm
  - VDE-Kabelmesser gerade: Klinge 50 mm
  - Spannungsprüfer „Profi Plus“: 6-1000 V
  - VDE-NH-Sicherheitsgriff
  - VDE-Fingerhandschuhe, Gr. 9
  - VDE-Einmaulgabelschlüssel: SW 10, 12, 13, 19, 22, 24
  - VDE-Seitenschneider 165 mm
  - VDE-Kombizange 185 mm
  - VDE-Kunststoff-Flachzange 180 mm
  - VDE-Abisolierzange 160 mm
  - VDE-Telefonzange gerade
  - VDE-Telefonzange gebogen
  - VDE-Kabelschere 200 mm
  - VDE-Umschaltknarre 1/2"

- VDE-Quergriff 1/2"
- VDE-Steckschlüsseleinsätze: 10, 11, 12, 13, 14, 17, 19
- Je 5 x Aufsteckhüllen: Gr. 1, 2, 3
- Kunststoffklammer
- Abdeckklebeband grau und rot
- **Lieferung mit Inhalt**

Info Bestell-Nr. €/Stück  
**81 033 83 1.103,10**



## Werkzeug Trolley Secure Mobil 1000 V, 57-teilig

- Material: Aluminium, ABS-Kunststoff
- 2 Werkzeugtafeln
- Dokumententasche
- Bodenschale mit variablen Trennstegen
- Zahlenschloss, 2 abschließbare Schlösser
- Metallscharniere
- Ausziehbarer Tragegriff
- Außen (B x H x T): 510 x 430 x 285 mm
- Innen (B x H x T): 470 x 360 x 220 mm
- **Bestehend aus:**
  - VDE-Elektriker-Schraubendreher: 2,5 x 75, 4 x 100, 5,5 x 125, 6,5 x 150 mm
  - VDE-Schraubendreher Phillips PH1, PH2
  - Spannungsprüfer „Profi LED Plus“ 12-1000 V
  - VDE-NH-Sicherheitsgriff
  - VDE-Fingerhandschuhe Gr. 9
  - VDE-Einmaulgabelschlüssel SW: 10, 12, 13, 19, 22, 24
  - VDE-Seitenschneider 165 mm
  - VDE-Kombizange 185 mm
  - VDE-Kunststoff-Flachzange
  - VDE-Storchschnabelzange 200 mm
  - VDE-Kabelmesser 50 mm
  - VDE Knarrenkoffer 3/8", 16-teilig
  - Je 5 x Aufsteckhüllen: Gr. 1, 2, 3
  - 6 x Elektro-Isolierband rot

- VDE-Kombizange 185 mm
- VDE-Kunststoff-Flachzange
- VDE-Storchschnabelzange 200 mm
- VDE-Kabelmesser 50 mm
- VDE Knarrenkoffer 3/8", 16-teilig
- Je 5 x Aufsteckhüllen: Gr. 1, 2, 3
- 6 x Elektro-Isolierband rot
- **Lieferung mit Inhalt**

Info Bestell-Nr. €/Stück  
**81 033 86 724,39**



## Werkzeughalter für Bauemier

- Material: extrem starkes 1680D-Polyester
- 30 außenliegende Fächer
- 14 innenliegende Fächer
- Schmutzabweisend
- Einhängen/Überstülpen in Eimer bis 12 L
- Maße: (ø x T): 300 x 270 mm
- Passender Eimer (Bestell-Nr.: 83 840 60)
- **Lieferung ohne Inhalt und Eimer**

Bestell-Nr. €/Stück  
**81 004 99 21,90**



## Servicetasche Supply

- Dokumenteneinschubfach
- Einsteckfächer für Werkzeuge und Messgeräte
- Kleinteiletasche
- Große Einsteckfächer
- Gummibandschlaufen
- Separates Hauptfach (gepolstert) für Laptop und Dokumente, durch herausnehmbare Mittelwand unterteilbar, Notebookfach bis 15"
- Außen (B x H x T): 510 x 335 x 220 mm
- Tragegriff
- Verstellbarer Tragegurt mit Schulterauflage

- Visitenkarteneinschub zur Eigentumskennzeichnung
- Seitlich 2 große Reißverschlussaschen (davon eine komplett zu öffnen mit Einsteckmöglichkeiten)
- 2 große aufklappbare Seitentaschen, einzeln abnehmbar, davon eine mit Vortasche
- Polytexriemen zur Transportfixierung

Bestell-Nr. €/Stück  
**81 033 87 99,14**

**Taschen werden ohne Werkzeug geliefert**



## Werkzeugtasche Pro Bag

- Material: extrem starkes 1680D-Polyester, wasser- und schmutzabweisend
- Mit Einsteckfächern innen und außen
- Bodenschale aus Kunststoff
- Abnehmbarer Schultergurt, verstellbar
- 4 Außentaschen (verschiedene Größen)
- Halter für Isolierband
- 2 große Innenfächer, passend für z.B. DIN A4 Ordner oder 15" Laptops mit diversen Einsteckfächern (verschiedene Größen)
- Gurte für Wasserwaage (außen)
- Maße: 420 x 430 x 300 mm

Bestell-Nr. €/Stück  
**81 033 89 119,35**

# ALLIT



## Werkzeugtasche

- Robuste und leichte Textiltasche
- Abnehmbarer Tragegurt
- Mit stabilem Kunststoffboden
- Mit seitlich klappbarem Aluminiumgriff
- Außen (B x H x T): 520 x 290 x 370 mm
- Innen (B x H x T): 385 x 180 x 260 mm
- **Lieferung ohne Inhalt**

Bestell-Nr. €/Stück  
**81 005 43 41,20**



## Werkzeugkasten Metall

- Stahlblech
- **Abschließbar mit Vorhängeschloss (Bestell-Nr. 77 001 57), nicht im Lieferumfang enthalten**

### mit 5 Fächern

Maße L x B x H [mm]	Bestell-Nr.	€/Stück
450 x 220 x 220	<b>81 031 78</b>	<b>27,82</b>
560 x 220 x 230	<b>81 031 79</b>	<b>31,23</b>

### mit 7 Fächern

Maße L x B x H [mm]	Bestell-Nr.	€/Stück
560 x 220 x 265	<b>81 031 80</b>	<b>37,59</b>



## Werkzeugkoffer Promo 20

- Material: Kunststoff PP
- Fächer für Kleinteile im Deckel
- Herausnehmbarer Trageeinsatz mit Bithalter und Maßeinteilung
- Maße: 510 x 240 x 240 mm
- **Lieferung ohne Inhalt**

Bestell-Nr. €/Stück  
**81 031 68 10,85**



## Werkzeugkoffer Promo 12,5

- Material: Kunststoff PP
- Fächer für Kleinteile im Deckel
- Herausnehmbare Trageschale
- Maße (LxBxT): 300 x 155 x 105 mm

Bestell-Nr. €/Stück  
**81 011 76 5,89**





## 1 Akku-Bohrschrauber, 18 V mit Transportkoffer

• Drehmoment (Nm) max.:	45
• Motor Bürstenlos:	Ja
• Bohr-ø Holz/Stahl (mm) max.:	40/13
• Bohrfutterspannbereich (mm):	1,5-13
• <b>Lieferumfang:</b>	
- Magnetbithalter	
- Schnellspannbohrfutter	

ab **207,84 €** /Stück  
Bestell-Nr. 80 199 03

Akku [Ah]	Bestell-Nr.	€/Stück
2 x 4,0 mit Ladegerät	<b>80 199 04</b>	<b>462,92</b>
Ohne	<b>80 199 03</b>	<b>207,84</b>

## 2 Nass- und Trockensauger, 350-1200 W, L-Klasse

• Behälterinhalt (Liter):	10
• <b>Behältermaterial:</b>	<b>Kunststoff</b>
• Staubbeutelkapazität (Liter):	7,5
• Netzkabellänge (m):	7,5
• Filterabreinigungssystem:	Manuell
• <b>Gerätesteckdose:</b>	<b>Ja</b>
• Bluetooth®:	Ja
• Filtersack:	Ja
• <b>Lieferumfang:</b>	
- Saugschlauch:	ø 35 mm x 3,5 mm
- Schlauchdepot	

**415,15 €** /Stück  
Bestell-Nr. 72 005 23

## 3 Tauchsäge, 1200 W mit Transportkoffer

• Drehzahl regelbar:	Ja
• Schnitttiefe max. 90° (mm)	55
• Schnitttiefe max. 45° (mm)	43
• <b>Sägeblatt-ø x Bohrung (mm):</b>	<b>160 x 20</b>
• Staubabsaugung-ø außen (mm):	27 / 36
• <b>Lieferumfang:</b>	
- Sägeblatt/Zähne:	48
- Splitterschutz	

ab **485,32 €** /Stück  
Bestell-Nr. 80 199 30

Führungsschiene	Bestell-Nr.	€/Stück
Ja, 1400 mm	<b>80 199 29</b>	<b>593,27</b>
Ohne	<b>80 199 30</b>	<b>485,32</b>



### Akku-Bohrschrauber, 10,8 V mit Transportkoffer

- Drehmoment (Nm) max.: 16
- Drehmomentvorwahl: Ja
- Bohr-Ø Holz/Stahl (mm) max.: 12/8
- Bohrfutterspannbereich (mm): 1-10
- **Lieferumfang:**
  - Magnetbithalter
  - Schnellspannbohrfutter

Akku [Ah]	Bestell-Nr.	€/Stück
2 x 2,6 mit Ladegerät	<b>80 198 99</b>	<b>214,21</b>



### Akku-Bohrschrauber, 10,8 V mit Transportkoffer

- Drehmoment (Nm) max.: 16
- Drehmomentvorwahl: Ja
- Bohr-Ø Holz/Stahl (mm) max.: 12/8
- Bohrfutterspannbereich (mm): 1-10
- **Lieferumfang:**
  - Magnetbithalter
  - Schnellspannbohrfutter
  - Winkelvorsatz

Akku [Ah]	Bestell-Nr.	€/Stück
2 x 2,6 mit Ladegerät	<b>80 199 00</b>	<b>276,00</b>



### Akku-Bohrschrauber, 10,8 V mit Transportkoffer

- Drehmoment (Nm) max.: 16
- Drehmomentvorwahl: Ja
- Bohr-Ø Holz/Stahl (mm) max.: 12/8
- Bohrfutterspannbereich (mm): 1-10
- **Lieferumfang:**
  - Magnetbithalter
  - Schnellspannbohrfutter

Akku [Ah]	Bestell-Nr.	€/Stück
2 x 2,6 mit Ladegerät	<b>80 199 01</b>	<b>214,21</b>



### Akku-Bohrschrauber, 10,8 V mit Transportkoffer

- Drehmoment (Nm) max.: 16
- Drehmomentvorwahl: Ja
- Bohr-Ø Holz/Stahl (mm) max.: 12/8
- Bohrfutterspannbereich (mm): 1-10
- **Lieferumfang:**
  - Magnetbithalter
  - Schnellspannbohrfutter
  - Winkelvorsatz

Akku [Ah]	Bestell-Nr.	€/Stück
2 x 2,6 mit Ladegerät	<b>80 199 02</b>	<b>276,00</b>



### Akku-Bohrschrauber, 18 V mit Transportkoffer

- Drehmoment (Nm) max.: 50
- Motor Bürstenlos: Ja
- Bohr-Ø Holz/Stahl (mm) max.: 45/13
- Bohrfutterspannbereich (mm): 1,5-13
- **Lieferumfang:**
  - Magnetbithalter
  - Schnellspannbohrfutter

Akku [Ah]	Bestell-Nr.	€/Stück
2 x 4,0 mit Ladegerät	<b>80 199 06</b>	<b>462,92</b>
Ohne	<b>80 199 05</b>	<b>207,84</b>



### Akku-Bohrschrauber, 18 V mit Transportkoffer

- Drehmoment (Nm) max.: 75
- Motor Bürstenlos: Ja
- Bohr-Ø Holz/Stahl (mm) max.: 70/13
- Bohrfutterspannbereich (mm): 1,5-13
- **Lieferumfang:**
  - Magnetbithalter

Akku [Ah]	Bestell-Nr.	€/Stück
1 x 4,0 und 1 x 5,2 mit Ladegerät	<b>80 199 95</b>	<b>505,33</b>
Ohne	<b>80 199 94</b>	<b>250,12</b>



### Akku-Schlagbohrschrauber, 18 V mit Transportkoffer

- Drehmoment (Nm) max.: 75
- Motor Bürstenlos: Ja
- Bohr-Ø Holz/Stahl/Stein (mm) max.: 70/13
- Bohrfutterspannbereich (mm): 1,5-13
- **Lieferumfang:**
  - Magnetbithalter

Akku [Ah]	Bestell-Nr.	€/Stück
1 x 4,0 und 1 x 5,2 mit Ladegerät	<b>80 199 97</b>	<b>512,00</b>
Ohne	<b>80 199 96</b>	<b>256,93</b>



### Akku-Schlagschrauber, 18 V mit Transportkoffer

- Drehmoment (Nm) max.: 180
- Motor Bürstenlos: Ja
- **Werkzeugaufnahme:**
  - Innensechskant: 1/4"
- **Schrauben-Ø (mm) max.:**
  - Holzschrauben (mm): 8 x 220

Akku [Ah]	Bestell-Nr.	€/Stück
Ohne	<b>80 199 07</b>	<b>284,07</b>
2 x 4,0 mit Ladegerät	<b>80 199 08</b>	<b>539,15</b>



### Akku-Schnellbauschrauber, 18 V mit Transportkoffer

- Drehmoment (Nm) max.: 14
- Motor Bürstenlos: Ja
- **Werkzeugaufnahme:** 1/4"
- **Lieferumfang:**
  - Bit PH 2

Akku [Ah]	Bestell-Nr.	€/Stück
2 x 4,0 mit Ladegerät	<b>80 199 12</b>	<b>586,50</b>
Ohne	<b>80 199 11</b>	<b>331,29</b>



### Akku-Bohrhammer, 18 V mit Transportkoffer

- Schlagenergie (Joule): 1,8
- Motor Bürstenlos: Ja
- Bohr-Ø Beton (mm) max.: 18
- **Werkzeugaufnahme:** SDS-Plus

Akku [Ah]	Bestell-Nr.	€/Stück
2 x 4,0 mit Ladegerät	<b>80 199 10</b>	<b>535,28</b>
Ohne	<b>80 199 09</b>	<b>280,21</b>



### Akku-Winkelschleifer, 18 V mit Transportkoffer

- Drehzahl regelbar: Ja
- Motor Bürstenlos: Ja
- **Schleifscheibe-Ø x Bohrung (mm):** 125 x 22,23
- Schleifspindelgewinde: M14

Akku [Ah]	Bestell-Nr.	€/Stück
2 x 5,2 mit Ladegerät	<b>80 199 72</b>	<b>557,91</b>
Ohne	<b>80 199 71</b>	<b>302,84</b>



### Staubabsaugung für Akku-Bohrschrauber 80 199 09 bis 80 199 10

- Staubfreies, rückstandloses Bohren an Boden, Wand und Decke bis 12 mm
- Anschluss: 27-32 mm
- Bohrer Ø: 0-12 mm

Bestell-Nr.	€/Stück
<b>80 199 14</b>	<b>19,89</b>



### Schnellspannbohrfutter für Akku-Bohrschrauber 80 198 99 bis 80 199 02

- Spannbereich: 1-10mm
- Aufnahme: FastFix

Bestell-Nr.	€/Stück
<b>80 199 13</b>	<b>56,61</b>



### Schnellspannbohrfutter für FastFix-Schnittstelle

- Spannbereich: 1,5-13,0
- Aufnahme: FastFix

Bestell-Nr.	€/Stück
<b>80 222 70</b>	<b>59,51</b>



### Werkzeugfutter, mit FastFix-Aufnahme, für Centrotec Zubehör

- Aufnahme: FastFix

Bestell-Nr.	€/Stück
<b>80 222 83</b>	<b>24,14</b>



### Winkelvorsatz, mit FastFix-Aufnahme, für Centrotec Zubehör

- Aufnahme: FastFix

Bestell-Nr.	€/Stück
<b>80 222 86</b>	<b>119,44</b>



### Exzenterschleifer, 250 W mit Transportkoffer

- Drehzahl regelbar: Ja
- Schleifplatte-ø (mm): **125**
- Schwingkreis (mm): 2
- **Lieferumfang:**  
- Staubbeutel

Bestell-Nr.	€/Stück
<b>80 199 79</b>	<b>336,47</b>



### Exzenterschleifer, 310 W mit Transportkoffer

- Drehzahl regelbar: Ja
- Schleifplatte-ø (mm): **150**
- Schwingkreis (mm): 3
- **Lieferumfang:**  
- Staubbeutel

Bestell-Nr.	€/Stück
<b>80 199 81</b>	<b>392,64</b>



### Exzenterschleifer, 400 W mit Transportkoffer

- Drehzahl regelbar: Ja
- Schleifplatte-ø (mm): **150**
- Schwingkreis (mm): 3

Bestell-Nr.	€/Stück
<b>80 199 80</b>	<b>552,15</b>



### Exzenterschleifer, 720 W mit Transportkoffer

- Drehzahl regelbar: Ja
- Schleifplatte-ø (mm): **150**
- Schwingkreis (mm): 5

Bestell-Nr.	€/Stück
<b>80 199 78</b>	<b>610,82</b>



### Schwingschleifer, 250 W mit Transportkoffer

- Drehzahl regelbar: Ja
- Schleifplatte (L x B) mm: **80 x 130**
- Schwingkreis (mm): 2
- Staubabsaugung-ø außen (mm): 27
- **Lieferumfang:**  
- Staubbeutel

Bestell-Nr.	€/Stück
<b>80 199 82</b>	<b>336,47</b>



### Schwingschleifer 250 W mit Transportkoffer

- Drehzahl regelbar: Ja
- Schleifplatte (L x B) mm: **100 x 150**
- Schwingkreis (mm): 2
- Staubabsaugung-ø außen (mm): 27
- **Lieferumfang:**  
- Staubbeutel  
- Protector

Bestell-Nr.	€/Stück
<b>80 227 71</b>	<b>336,47</b>



### Kantenschleifer, 250 W mit Transportkoffer

- Schleifplatte-ø (mm): 125
- Drehzahl regelbar: Ja
- Schwingkreis (mm): 2,0
- Winkeleinstellung (°): 43-92
- **Lieferumfang:**  
- Schleifteller  
- Ansetzhilfe  
- Staubbeutel

Bestell-Nr.	€/Stück
<b>80 222 75</b>	<b>410,62</b>



### Wand- und Deckenschleifer, 400 W mit Transporttasche

- Drehzahl regelbar: Ja
- Schleifscheibe-ø (mm): **225**
- Länge (mm): 1600
- Staubabsaugung-ø (mm): 27/36
- **Lieferumfang:**  
- 5 x Klettverbinder  
- Schleifteller: 1 x ø 215 mm  
- Adapter Staubsaugeranschluss

Bestell-Nr.	€/Stück
<b>80 199 76</b>	<b>784,43</b>



### Wand- und Deckenschleifer, 400 W mit Transportkoffer

- Drehzahl regelbar: Ja
- Motor Bürstenlos: Ja
- Schleifscheibe-ø (mm): **225**
- Länge (mm): **1200-1650**
- Staubabsaugung-ø (mm): 27/36
- **Lieferumfang:**  
- 5 x Schleifpapier  
- 5 x Klettverbinder  
- Schleifteller: 1 x ø 220 mm  
- Adapter Staubsaugeranschluss

Bestell-Nr.	€/Stück
<b>80 199 77</b>	<b>1.137,02</b>



### Akku-Stichsäge, 18 V mit Transportkoffer

- Motor Bürstenlos: Ja
- Hubzahlregulierung: Ja
- Pendelhubeinstellung: Ja
- Sägen in Holz/Stahl (mm) max.: 120/10
- **Lieferumfang:**  
- 2 x Sägeblatt  
- Splitterschutz

Akku [Ah]	Bestell-Nr.	€/Stück
1 x 4,0 mit Ladegerät	<b>80 199 24</b>	<b>482,53</b>
Ohne	<b>80 199 23</b>	<b>326,15</b>



### Stichsäge, 550 W mit Transportkoffer

- Hubzahlregulierung: Ja
- Pendelhubeinstellung: Ja
- Sägen in Holz/Stahl (mm) max.: 120/10
- **Lieferumfang:**  
- 2 x Sägeblatt  
- Splitterschutz

Bestell-Nr.	€/Stück
<b>80 199 21</b>	<b>374,52</b>



### Stichsäge, 550 W mit Transportkoffer

- Hubzahlregulierung: Ja
- Pendelhubeinstellung: Ja
- Sägen in Holz/Stahl (mm) max.: 120/10
- **Lieferumfang:**  
- 2 x Sägeblatt  
- Splitterschutz

Bestell-Nr.	€/Stück
<b>80 199 22</b>	<b>374,52</b>



### Splitterschutz für Stichsägen 80 199 21 bis 80 199 25

- Verhindert ausgerissene Schnittkanten

Bestell-Nr.	€/Stück
<b>80 199 26</b>	<b>6,57</b>





### Stichsäge, 720 W mit Transportkoffer

- Hubzahlregulierung: Ja
- Pendelhubbeinstellung: Ja
- Schrägschnitte: 0-45°
- Sägen in Holz/Stahl (mm) max.: 120/10
- **Lieferumfang:**
  - 2 x Sägeblatt
  - Splitterschutz

Bestell-Nr.	€/Stück
<b>80 199 25</b>	<b>305,87</b>



### Akku-Dämmstoffsäge, 18 V mit Transportkoffer

- Motor Bürstenlos: Ja
- Hub (mm): 26
- Schnitttiefe max. (mm): 240
- Staubabsaugung ø (mm): 27
- **Lieferumfang:**
  - Schneidgarnitur Wellenschliff (Bestell-Nr. 80 199 49)
  - Führungsschienen-Schlitten

Akku [Ah]	Bestell-Nr.	€/Stück
2 x 4,0 mit Ladegerät	<b>80 199 47</b>	<b>652,91</b>
Ohne	<b>80 199 46</b>	<b>397,82</b>



### Akku-Handkreissäge, 18 V mit Transportkoffer

- Motor Bürstenlos: Ja
- Schnitttiefe (mm) bei:
  - 90° 0-55
  - 45° 0-42
- **Sägeblatt-ø x Bohrung (mm): 160 x 20**
- Staubabsaugung: 27 / 36
- **Lieferumfang:**
  - Sägeblatt/Zähne: Ja/18

Bestell-Nr.	€/Stück
<b>80 199 33</b>	<b>353,71</b>



### Akku-Handkreissäge, 18 V mit Transportkoffer

- Motor Bürstenlos: Ja
- Schnitttiefe (mm) bei:
  - 90° 0-55
  - 45° 0-42
- **Sägeblatt-ø x Bohrung (mm): 160 x 20**
- Staubabsaugung: 27 / 36
- **Lieferumfang:**
  - Sägeblatt/Zähne: Ja/18
  - Kappschiene: FSK 420

Akku [Ah]	Bestell-Nr.	€/Stück
2 x 5,2 mit Ladegerät	<b>80 199 35</b>	<b>769,38</b>
Ohne	<b>80 199 34</b>	<b>460,80</b>



### Handkreissäge, 1900 W mit Transportkoffer

- Schnitttiefe (mm) bei:
  - 90°: 86
  - 45°: 62
- **Sägeblatt-ø x Bohrung (mm): 230 x 30**
- Staubabsaugung-ø (mm): 27 / 36
- **Lieferumfang:**
  - Sägeblatt/Zähne: Ja/24

Bestell-Nr.	€/Stück
<b>80 199 36</b>	<b>629,68</b>



### Akku-Tauchsäge, 2 x 18 V mit Transportkoffer

- Motor Bürstenlos: Ja
- Schnitttiefe max. 90° (mm) 55
- Schnitttiefe max. 45° (mm) 43
- **Sägeblatt-ø x Bohrung (mm): 160 x 20**
- Staubabsaugung-ø außen (mm): 27 / 36
- **Lieferumfang:**
  - Sägeblatt/Zähne: Ja/48
  - Staubfangbeutel

Akku [Ah]	Führungsschiene	Bestell-Nr.	€/Stück
2 x 5,0 mit Ladegerät	Ja, 1400 mm	<b>80 227 72</b>	<b>903,46</b>
Ohne	Ohne	<b>80 199 27</b>	<b>501,63</b>



### Splitterschutz für Tauchsäge 80 199 29 bis 80 199 30

- Ausrissarme Schnitte rechts vom Sägeblatt
- Mit und ohne Führungsschiene einsetzbar

Bestell-Nr.	€/Stück
<b>80 199 31</b>	<b>13,03</b>



### Splitterschutz für Akku-Tauchsäge 80 199 27 bis 80 199 28

- Ausrissarme Schnitte rechts vom Sägeblatt
- Mit und ohne Führungsschiene einsetzbar

Bestell-Nr.	€/Stück
<b>80 199 32</b>	<b>13,03</b>



### Tauchsäge, 1500 W mit Transportkoffer

- Schnitttiefe max. 90° (mm) 62
- Schnitttiefe max. 45° (mm) 45
- **Sägeblatt-ø x Bohrung (mm): 168 x 20**
- Staubabsaugung-ø (mm): 27/36
- **Lieferumfang:**
  - Sägeblatt/Zähne: 1x/42
  - Splitterschutz

Führungsschiene	Bestell-Nr.	€/Stück
Ja, 1400 mm	<b>80 222 93</b>	<b>667,68</b>
Ohne	<b>80 222 92</b>	<b>563,96</b>



### Splitterschutz für 80 222 92 bis 80 222 93

- Ausrissarme Schnitte rechts vom Sägeblatt
- Mit und ohne Führungsschiene einsetzbar
- VPE = 5 Stück

Bestell-Nr.	€/Stück
<b>80 222 94</b>	<b>13,03</b>





**Akku-Kapp- und Gehrungssäge 18 V**

- Sägeleistung Gehrung/Neigung (mm):
  - 90°/90°: 305 x 60
  - 45°/90°: 215 x 60
  - 90°/45°: 305 x 40
- Sägeblatt-ø x Bohrung (mm): 216 x 30
- Staubabsaugung-ø außen (mm): 36
- Lieferumfang:
  - Sägeblatt/Zähne: 1/36
  - Staubsack
  - Schraubzwinde
  - Winkelschmiege

Akku [Ah]	Bestell-Nr.	€/Stück
2 x 5,0 mit Ladegerät	<b>80 227 74</b>	<b>1.154,09</b>
Ohne	<b>80 222 69</b>	<b>842,51</b>



**Kapp- und Gehrungssäge, 1200 W**

- Drehzahl regelbar: Ja
- Sägeleistung: Gehrung/Neigung (mm):
  - 90°/90°: 305 x 60
  - 45°/90°: 215 x 60
  - 90°/45°: 305 x 40
- Sägeblatt-ø x Bohrung (mm): **216 x 30**
- Staubabsaugung-ø außen (mm): 27 / 36
- Lieferumfang:
  - Sägeblatt/Zähne: Ja/36
  - Winkelschmiege

Bestell-Nr.	€/Set
<b>80 199 59</b>	<b>794,53</b>



**Kapp- und Gehrungssäge, 1600 W**

- Drehzahl regelbar: Ja
- Sägeleistung: Gehrung/Neigung (mm):
  - 90°/90°: 305 x 88
  - 45°/90°: 215 x 88
  - 90°/45°: 305 x 55
- Sägeblatt-ø x Bohrung (mm): **260 x 30**
- Staubabsaugung-ø außen (mm): 27 / 36
- Lieferumfang:
  - Sägeblatt/Zähne: 60
  - Winkelschmiege

Bestell-Nr.	€/Stück
<b>80 199 60</b>	<b>1.319,87</b>



**Untergestell für Kapp- und Gehrungssäge 80 199 59**

- Einfaches Einklappen für den Transport
- Klappanschläge links und rechts
- Arbeitshöhe (mm): 900

Bestell-Nr.	€/Stück
<b>80 199 61</b>	<b>809,60</b>

**Untergestell für Kapp- und Gehrungssäge 80 199 59**

- Einfaches Einklappen für den Transport
- Arbeitshöhe (mm): 900

Bestell-Nr.	€/Stück
<b>80 199 62</b>	<b>356,99</b>



**Untergestell für Kapp- und Gehrungssäge 80 199 60**

- Einfaches Einklappen für den Transport
- Klappanschläge links und rechts
- Arbeitshöhe (mm): 900

Info	Bestell-Nr.	€/Stück
	<b>80 199 63</b>	<b>844,54</b>

**Untergestell für Kapp- und Gehrungssäge 80 199 60**

- Einfaches Einklappen für den Transport
- Klappanschläge links und rechts
- Arbeitshöhe (mm): 900

Bestell-Nr.	€/Stück
<b>80 199 64</b>	<b>352,90</b>



**Leistenäge, 1150 W**

- Drehzahl regelbar: Ja
- Sägeleistung:
  - Max. Leistenhöhe (mm): 70
  - Max. Leistenbreite (mm): 80
  - Innenwinkel: 0-68°
  - Außenwinkel: 0-70°
- Sägeblatt-ø x Bohrung (mm): **216 x 30**
- Staubabsaugung-ø außen (mm): 27 / 36
- Lieferumfang:
  - Sägeblatt/Zähne: Ja/48
  - Winkelschmiege

Bestell-Nr.	€/Stück
<b>80 199 65</b>	<b>831,35</b>



**Schmiege für Leistenäge 80 199 65**

- Winkel können von der Wand/Werkstück auf/an die Führungsschiene direkt übertragen werden
- Kein Messen mit zusätzlichem Winkelmesser notwendig

Bestell-Nr.	€/Stück
<b>80 199 66</b>	<b>30,85</b>

**Akku-Tischkreissäge, 2 x 18 V mit Untergestell**

- Leerlaufdrehzahl (min-1): 4500-6800
- Schnitttiefe (mm) bei:
  - 90°: 0-48
  - 45°: 0-34
- Neigung: - 10 - + 47°
- Gehrung: 0-70
- Sägeblatt-ø x Bohrung (mm): **168 x 20**
- Tischhöhe (mm): 280
- Staubabsaugung-ø außen (mm): 27/36
- Bluetooth®: Ja
- Maße (L x B x H) mm: 512 x 396 x 296
- Gewicht (kg): 15

- Lieferumfang:
  - Sägeblatt/Zähne: Ja/42
  - Parallelanschlag
  - Schiebestock
  - Spaltkeil für verdeckte Schnitte
  - Spaltkeil mit Schutzhaube
  - Spänefangsack
  - Winkel-Rastenanschlag

Akku [Ah]	Bestell-Nr.	€/Stück
2 x 5,0 mit Ladegerät	<b>80 225 16</b>	<b>2.124,87</b>
Ohne	<b>80 224 54</b>	<b>1.521,25</b>



**Tischkreissäge, 2200 W**

- Drehzahl regelbar Ja
- Schnitttiefe (mm) bei:
  - 90°: 80
  - 45°: 56
- Neigung (°): -2 / 47°
- **Sägeblatt-ø x Bohrung (mm): 254 x 30**
- Tischplatte (mm): 690 x 580
- Staubabsaugung-ø außen (mm): 27 / 36
- **Lieferumfang:**
  - Sägeblatt/Zähne: Ja/40
  - SawStopAIM Technologie



Ausführung	Info	Bestell-Nr.	€/Stück
Ohne Zubehör		<b>80 199 50</b>	<b>1.837,02</b>

**Tischkreissäge, 2200 W mit Zubehör**

- Drehzahl regelbar Ja
- Schnitttiefe (mm) bei:
  - 90°: 80
  - 45°: 56
- Neigung (°): -2 / 47°
- **Sägeblatt-ø x Bohrung (mm): 254 x 30**
- Tischplatte (mm): 690 x 580
- Staubabsaugung-ø außen (mm): 27 / 36
- **Lieferumfang:**
  - Sägeblatt/Zähne: Ja/40
  - SawStopAIM Technologie

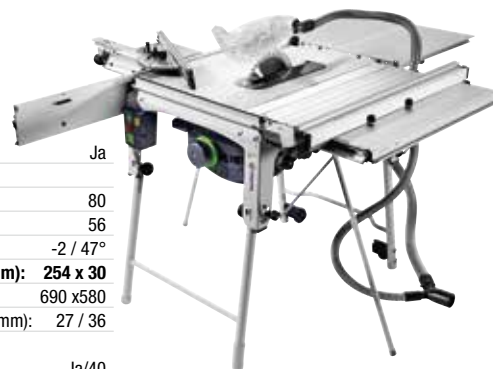

Ausführung	Info	Bestell-Nr.	€/Stück
inkl. Verbreiterung, Verlängerung, Längsanschlag, Schiebetisch		<b>80 199 51</b>	<b>2.950,35</b>

**Sägestop Patrone für Tischkreissäge 80 199 50 bis 80 199 51**

- Bei Hautkontakt löst die Patrone eine vorgespannte Feder und schiebt einen Alublock in das Sägeblatt. Nach dem Auslösen ist die Patrone mit wenigen Handgriffen wieder ausgetauscht.

Bestell-Nr.	€/Stück
<b>80 199 52</b>	<b>79,22</b>



**Verlängerung für Tischkreissäge 80 199 50 bis 80 199 51**

- Vergrößert die Auflagefläche um 580 mm

Bestell-Nr.	€/Stück
<b>80 199 53</b>	<b>248,50</b>



**Verbreiterung für Tischkreissäge 80 199 50 bis 80 199 51**

- Verbreiterung: Vergrößert die Auflagefläche um 411 mm, max. Länge bei Längsschnitt 680 mm

Bestell-Nr.	€/Stück
<b>80 199 54</b>	<b>347,77</b>



**Längsanschlag für Tischkreissäge 80 199 50 bis 80 199 51**

- Längsanschlag: Mit Feineinstellung für präzise Längsschnitte, Bedienebel vorne

Bestell-Nr.	€/Stück
<b>80 199 55</b>	<b>241,04</b>



**Schiebetisch für Tischkreissäge 80 199 50 bis 80 199 51**

- Für Kappschnitte mit einer Schnittbreite von 920 mm

Bestell-Nr.	€/Stück
<b>80 199 56</b>	<b>284,94</b>



### Tischzugsäge, 1200 W

- Drehzahl regelbar: Ja
- Sägeleistung:
  - 0° (mm): 0-52
  - Neigung 45° (mm): 0-37
- **Sägeblatt-ø x Bohrung (mm): 190 x FF**
- Staubabsaugung-ø außen (mm): 27 / 36
- **Lieferumfang:**
  - Sägeblatt/Zähne: Ja/32
  - 3 x Splitterschutz
  - Winkelanschlag
  - Schiebestock

Bestell-Nr. €/Stück  
**80 199 57 1.284,54**



### Tischzugsäge, 2100 W

- Drehzahl regelbar: Ja
- Sägeleistung:
  - 0° (mm): 0-70
  - Neigung 45° (mm): 0-48
- **Sägeblatt-ø x Bohrung (mm): 225 x 30**
- Staubabsaugung-ø außen (mm): 27/36
- **Lieferumfang:**
  - Sägeblatt/Zähne: Ja/32
  - 3 x Splitterschutz
  - Winkelanschlag
  - Schiebestock

Info Bestell-Nr. €/Stück  
**80 199 58 1.821,07**



### Tischzugsäge, 1200 W

- Drehzahl regelbar: Ja
- Sägeleistung:
  - 0° (mm): 0-52
  - Neigung 45° (mm): 0-37
- **Sägeblatt-ø x Bohrung (mm): 190 x FF**
- Staubabsaugung-ø außen (mm): 27 / 36

- **Lieferumfang:**
  - Sägeblatt/Zähne: 1 x / 32
  - 3 x Splitterschutz
  - Absaug-Set
  - Längsanschlag
  - Winkelanschlag
  - Schiebetisch
  - Tischverbreiterung
  - Tischverlängerung
  - Schiebestock

Bestell-Nr. €/Stück  
**80 222 82 2.234,09**



### Tischzugsäge, 2100 W

- Drehzahl regelbar: Ja
- Sägeleistung:
  - 0° (mm): 0-70
  - Neigung 45° (mm): 0-48
- **Sägeblatt-ø x Bohrung (mm): 225 x 30**
- Staubabsaugung-ø außen (mm): 27 / 36

- **Lieferumfang:**
  - Sägeblatt/Zähne: 1 x / 32
  - 3 x Splitterschutz
  - Absaug-Set
  - Längsanschlag
  - Winkelanschlag
  - Schiebetisch
  - Tischverbreiterung
  - Tischverlängerung
  - Schiebestock

Info Bestell-Nr. €/Stück  
**80 222 81 3.075,85**



### Oberfräse, 1010 W mit Transportkoffer

- Leerlaufdrehzahl (min-1): 9500-23000
- Fräskorbhub (mm): 55
- Frästiefenvorwahl: Ja
- Werkzeugaufnahme (mm): 6-8
- Staubabsaugung-ø außen (mm): 27/36
- **Lieferumfang:**
  - Führungsschienenadapter
  - Absaugvorrichtung
  - Spannange: 1 x 8 mm
  - Führungshülse
  - Zentrierhilfe

Bestell-Nr. €/Stück  
**80 181 03 499,27**



### Oberfräse, 1400 W mit Transportkoffer

- Leerlaufdrehzahl (min-1): 10000-22500
- Fräskorbhub (mm): 70
- Frästiefenvorwahl: 8
- Werkzeugaufnahme (mm): 6-12,7
- Staubabsaugung-ø außen (mm): 27 / 36
- **Lieferumfang:**
  - Parallelanschlag
  - Absaugvorrichtung
  - Spannange: 1 x 8 mm, 1 x 12 mm
  - Kopierring: ø 30 mm
  - Spannfänger
  - Seitenanschlag mit Feineinstellung

Bestell-Nr. €/Stück  
**80 199 74 646,71**



### Oberfräse, 2200 W mit Transportkoffer

- Leerlaufdrehzahl (min-1): 10000-22000
- Drehzahl regelbar: Ja
- Fräskorbhub (mm): 80
- Frästiefenvorwahl: Ja
- Werkzeugaufnahme (mm): 6-12,7
- Staubabsaugung-ø außen (mm): 27
- **Lieferumfang:**
  - Spannange ø 8/12 mm
  - Kopierring ø 30 mm
  - Spannfänger

Bestell-Nr. €/Stück  
**80 222 80 901,35**



### Kantenfräse, 720 W mit Transportkoffer

- Leerlaufdrehzahl (min-1): 10000-26000
- Drehzahl regelbar: Ja
- Werkzeugaufnahme (mm): 6-8
- Staubabsaugung-ø außen (mm): 27
- **Lieferumfang:**
  - Absaughaube
  - Frästisch 1,5°
  - Seitenanschlag mit Feineinstellung und Absaughaube
  - Spannange ø 8 mm

Bestell-Nr. €/Stück  
**80 222 77 586,42**





### Kantenfräse, 720 W mit Transportkoffer

- Leerlaufdrehzahl (min-1): 10000-26000
- Drehzahl regelbar: Ja
- Werkzeugaufnahme (mm): 6-8
- Staubabsaugung-ø außen (mm): 27
- **Lieferumfang:**
  - Frästisch 1,5°
  - Spannzange ø 8 mm
  - Bündigfräser

Bestell-Nr.	€/Stück
80 222 78	598,52



### Kantenfräse, 450 W mit Transportkoffer

- Leerlaufdrehzahl (min-1): 28000
- Drehzahl regelbar: Nein
- Werkzeugaufnahme (mm): 6-8
- Staubabsaugung-ø außen (mm): 27
- **Lieferumfang:**
  - Absaughaube
  - Abrundfräser

Bestell-Nr.	€/Stück
80 222 79	358,68



### Hobel, mit 720 W mit Transportkoffer

- Hobeltiefe (mm): 0-4
- Hobelbreite (mm): 65
- Falztiefe (mm): 23
- **Lieferumfang:**
  - Absaugadapter
  - Parallelanschlag

Bestell-Nr.	€/Stück
80 222 91	312,17



### Akku-Multifunktionswerkzeug, 18 V mit Transportkoffer

- Motor Bürstenlos: Ja
- **Werkzeugaufnahme:** STARLOCK, STARLOCKPLUS, STARLOCKMAX
- Oszillationsdrehzahl (min-1): 10000-19500
- Oszillationswinkel (°): 2 x 2,0°
- **Lieferumfang:**
  - Sägeblatt

Akku [Ah]	Bestell-Nr.	€/Stück
1 x 4,0 mit Ladegerät	80 199 70	450,80
Ohne	80 199 69	314,36



### Akku-Absaugmobil 2 x 18 V, L-Klasse

- **Akkukapazität (Ah):** 4,0
- Behälterinhalt (Liter): 4,5
- **Behältermaterial:** Kunststoff
- **Lieferumfang:**
  - Hauptfilter
  - Filtersack
  - Fernbedienung
  - Saugschlauch ø 32 mm, Länge 3,0 m
  - Fernbedienung
  - Polsterdüse
  - Fugendüse
  - Tragegurt

Akku [Ah]	Bestell-Nr.	€/Stück
4 x 4,0 mit Doppelladegerät	72 006 27	739,99
Ohne	72 006 29	320,88



### Akku-Absaugmobil 2 x 18 V, M-Klasse

- **Akkukapazität (Ah):** 4,0
- Behälterinhalt (Liter): 4,5
- **Behältermaterial:** Kunststoff
- **Lieferumfang:**
  - Hauptfilter
  - Filtersack
  - Fernbedienung
  - Saugschlauch ø 27 mm, Länge 3,0 m
  - Fernbedienung
  - Polsterdüse
  - Fugendüse
  - Tragegurt

Akku [Ah]	Bestell-Nr.	€/Stück
4 x 4,0 mit Doppelladegerät	72 006 28	833,19
Ohne	72 006 30	414,09



### Trockensauger, 1000 W, L-Klasse

- Behältervolumen (Liter): 4,5
- **Behältermaterial:** Kunststoff
- Staubbeutelkapazität (Liter): 3,5
- Netzkabellänge (m): 5
- **Lieferumfang:**
  - Saugschlauch: ø 35 mm x 3,0 m
  - Polsterdüse
  - Fugendüse
  - Tragegurt

Bestell-Nr.	€/Stück
72 005 20	325,05



### Akku-Nass- und Trockensauger, 18 V, L-Klasse

- Behälterinhalt (Liter): 15
- **Behältermaterial:** Kunststoff
- Filterabreinigungssystem: manuell
- **Lieferumfang:**
  - Hauptfilter
  - Filtersack
  - Fernbedienung
  - Saugschlauch ø 32 mm, Länge 3,5 m

Akku [Ah]	Bestell-Nr.	€/Stück
4 x 5,0 mit Doppelladegerät	72 006 15	942,68
Ohne	72 006 25	448,12



### Akku-Nass- und Trockensauger, 2 x 18 V, L-Klasse

- Behälterinhalt (Liter): 10
- **Behältermaterial:** Kunststoff
- Filterabreinigungssystem: manuell
- **Lieferumfang:**
  - Hauptfilter
  - Filtersack
  - Fernbedienung
  - Saugschlauch ø 32 mm, Länge 3,5 m

Akku [Ah]	Bestell-Nr.	€/Stück
4 x 5,0 mit Doppelladegerät	72 006 14	897,69
Ohne	72 006 26	403,14





### Akku-Nass- und Trockensauger, 18 V, M-Klasse

- Behälterinhalt (Liter): 15
- **Behältermaterial:** **Kunststoff**
- Filterabreinigungssystem: manuell
- **Lieferumfang:**
  - Hauptfilter
  - Filtersack
  - Fernbedienung
  - Saugschlauch ø 32 mm, Länge 3,5 m

Akku [Ah]	Bestell-Nr.	€/Stück
4 x 5,0 mit Doppelladegerät	<b>72 006 16</b>	<b>1.033,44</b>
Ohne	<b>72 006 24</b>	<b>538,89</b>



### Nass- und Trockensauger, 1200 W

- Behälterinhalt (Liter): 15
- **Behältermaterial:** **Kunststoff**
- Netzkabellänge (m): 5,0
- Filterabreinigungssystem: Manuell
- Gerätesteckdose: Ja
- Drehzahlregulierung: Ja
- Filtersack: Ja
- **Lieferumfang:**
  - Hauptfilter
  - Filtersack
  - Saugschlauch ø 32 mm x 3,5 m
  - Fugendüse ø 36 x 150 mm
  - Polsterdüse

Bestell-Nr.	€/Stück
<b>72 006 31</b>	<b>285,92</b>



### Nass- und Trockensauger, 350-1200 W

- Behälterinhalt (Liter): 15
- Behältermaterial: Kunststoff
- Netzkabellänge (m): 5
- Filterabreinigungssystem: Ja, manuell
- Hauptfilter: Ja
- Gerätesteckdose: Ja
- Kabelhalterung: Ja
- Filtersack: Ja
- **Lieferumfang:**
  - Saugschlauch ø 35 mm x 3,5 m
  - Bodendüse
  - Fugendüse
  - Polsterdüse
  - Handrohr gebogen
  - 3 x Verlängerungsrohre

Bestell-Nr.	€/Stück
<b>72 007 11</b>	<b>316,45</b>



### Nass- und Trockensauger, 350-1200 W, L-Klasse

- Behälterinhalt (Liter): 15
- **Behältermaterial:** **Kunststoff**
- Staubbeutelkapazität (Liter): 12,5
- Netzkabellänge (m): 7,5
- Filterabreinigungssystem: Manuell
- **Gerätesteckdose:** **Ja, mit Einschaltautomatik**
- Bluetooth®: Ja
- Filtersack: Ja
- **Lieferumfang:**
  - Saugschlauch: ø 35 mm x 3,5 m
  - Schlauchdepot

Bestell-Nr.	€/Stück
<b>72 005 24</b>	<b>448,51</b>



### Nass- und Trockensauger, 350-1200 W, L-Klasse

- Behälterinhalt (Liter): 26
- **Behältermaterial:** **Kunststoff**
- Staubbeutelkapazität (Liter): 24
- Netzkabellänge (m): 7,5
- Filterabreinigungssystem: Manuell
- **Gerätesteckdose:** **Ja, mit Einschaltautomatik**
- Filtersack: Ja
- **Lieferumfang:**
  - Saugschlauch: ø 35 mm x 3,5 m
  - Schlauchdepot

Bestell-Nr.	€/Stück
<b>72 005 25</b>	<b>552,55</b>



### Nass- und Trockensauger, 350-1200 W, L-Klasse

- Behälterinhalt (Liter): 26
- **Behältermaterial:** **Kunststoff**
- Staubbeutelkapazität (Liter): 24
- Netzkabellänge (m): 7,5
- Filterabreinigungssystem: Ja, vollautomatisch
- **Gerätesteckdose:** **Ja, mit Einschaltautomatik**
- Filtersack: Ja
- **Lieferumfang:**
  - Saugschlauch: ø 35 mm x 3,5 m
  - Schlauchdepot
  - Entsorgungssack

Bestell-Nr.	€/Stück
<b>72 005 26</b>	<b>652,69</b>



### Nass- und Trockensauger, 350-1200 W, M-Klasse

- Behälterinhalt (Liter): 15
- **Behältermaterial:** **Kunststoff**
- Staubbeutelkapazität (Liter): 12,5
- Netzkabellänge (m): 7,5
- Filterabreinigungssystem: Ja, Manuell
- **Gerätesteckdose:** **Ja**
- Bluetooth®: Ja
- Filtersack: Ja
- **Lieferumfang:**
  - Saugschlauch: ø 35 mm x 3,5 m
  - Schlauchdepot

Bestell-Nr.	€/Stück
<b>72 005 27</b>	<b>543,86</b>



### Nass- und Trockensauger, 350-1200 W, M-Klasse

- Behälterinhalt (Liter): 36
- **Behältermaterial:** **Kunststoff**
- Staubbeutelkapazität (Liter): 34
- Netzkabellänge (m): 7,5
- Filterabreinigungssystem: Ja, vollautomatisch
- **Gerätesteckdose:** **Ja, mit Einschaltautomatik**
- Filtersack: Ja
- **Lieferumfang:**
  - Saugschlauch: ø 35 mm x 3,5 m
  - Schlauchdepot
  - Entsorgungssack

Bestell-Nr.	€/Stück
<b>72 005 28</b>	<b>982,02</b>



### Handwerker-Reinigungsset, 8-teilig, mit Transportkoffer

- **Bestehend aus:**
  - 1 x Saugschlauch glatt, antistatisch, 3,5 m
  - 1 x Handrohr (gebogen)
  - 3 x Verlängerungsrohre
  - 1 x Bodendüse
  - 1 x Fugendüse
  - 1 x Saugpinsel

Bestell-Nr.	€/Stück
<b>72 007 00</b>	<b>151,87</b>



### Fernbedienung für Nass- und Trockensauger mit Bluetooth®

- Befestigungsbänder für D27 und D 36 Saugschlauch
- Absaugung einfach direkt am Schlauch mit der Fernbedienung starten, auch wenn das Absaugmobil sich im AUTO-Modus befindet
- Das Absaugmobil kann mit Fernbedienung und Bluetooth Akkus gleichzeitig verbunden sein

Bestell-Nr.	€/Stück
<b>80 199 84</b>	<b>43,60</b>



### Hauptfilter für Trockensauger 72 005 20, L-Klasse

Bestell-Nr.	€/Stück
<b>72 005 31</b>	<b>17,14</b>

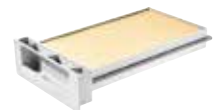

### Hauptfilter für Nass- und Trockensauger 72 005 21-24 und 72 005 27, L-Klasse

Bestell-Nr.	€/Stück
<b>72 005 32</b>	<b>18,10</b>

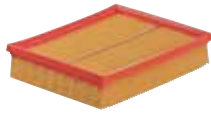

**Hauptfilter für Nass- und Trockensauger 72 005 25-26 und 72 005 28, L- und M-Klasse**

Bestell-Nr.	€/Stück
<b>72 005 33</b>	<b>32,36</b>



**Nassfilter für Nass- und Trockensauger 72 005 21-24 und 72 005 27, L- und M-Klasse**

Bestell-Nr.	€/Stück
<b>72 005 34</b>	<b>18,10</b>

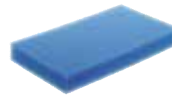

**Nassfilter für Nass- und Trockensauger 72 005 25-26 und 72 005 28, L- und M-Klasse**

Bestell-Nr.	€/Stück
<b>72 005 35</b>	<b>16,73</b>



**Vliesfiltersack für Trockensauger 72 005 20, L-Klasse**

VPE	Bestell-Nr.	€/VPE
5	<b>72 005 36</b>	<b>16,73</b>



**Filtersack für Nass- und Trockensauger 72 005 21-24 und 72 005 27, L-Klasse**

VPE	Bestell-Nr.	€/VPE
5	<b>72 005 37</b>	<b>19,46</b>



**Filtersack für Nass- und Trockensauger 72 005 25-26 und 72 005 28, L-Klasse**

VPE	Bestell-Nr.	€/VPE
5	<b>72 005 38</b>	<b>42,64</b>



### Akku- und Netzradio

- Stromversorgung: 230 V Netz oder 18 V
- Radiofrequenzbereich: DAB+/FM
- Speicherplätze: 2 x 4
- AUX-Eingang: Ja
- USB-Anschluß: Ja
- Steckernetzteil (230 V): Ja

Bestell-Nr.	€/Stück
<b>80 199 85</b>	<b>184,58</b>



### Lautsprecher, Bluetooth

- Nennspannung (V): 230
- Lautsprecher (W): 20
- Anzahl der Lautsprecher: 4
- Integrierter Akku: 11 V
- Bluetooth®: Ja
- USB-Anschluss: Ja

Bestell-Nr.	€/Stück
<b>80 199 86</b>	<b>208,90</b>



### LED-Arbeitsleuchte, 112 W mit Transportkoffer

- Schutzart: IP 55
- Lichtstrom (lm): 800
- Farbtemperatur: 5000
- Kabellänge (m): 4,8

Bestell-Nr.	€/Stück
<b>62 068 52</b>	<b>328,91</b>



### Stativ für LED-Arbeitsleuchte 62 068 52

- Arbeitsbereich: 1500-2000 mm
- Gewicht (kg): 5,6

Bestell-Nr.	€/Stück
<b>70 008 46</b>	<b>129,40</b>



### Stromverteiler PowerHub

- Innen kann zusätzlich z. B. ein Mobiltelefon geschützt geladen werden
- Kann bis zu vier Elektrowerkzeuge gleichzeitig versorgen
- Mit Systainer kompatibel
- Schutzart: IP 44
- Kabellänge (m): 10
- Anzahl der Steckdosen: 5
- Leistungsaufnahme (W): 2500
- Überlastschutz: Ja

Bestell-Nr.	€/Stück
<b>62 068 53</b>	<b>136,87</b>



### Transportkoffer Systainer SYS3

- Ohne Inhalt

Typ	Außenmaße B x T x H [mm]	Innenmaße B x T x H [mm]	Gewicht [kg]	Bestell-Nr.	€/Stück
SYS3 M 337	396 x 296 x 337	389 x 275 x 296	2,4	<b>81 011 84</b>	<b>59,29</b>
SYS3 M 237	396 x 296 x 237	389 x 275 x 196	1,9	<b>81 011 85</b>	<b>60,86</b>
SYS3 M 187	396 x 296 x 187	389 x 275 x 146	1,7	<b>81 011 86</b>	<b>57,15</b>
SYS3 M 137	396 x 296 x 137	389 x 275 x 96	1,5	<b>81 011 87</b>	<b>53,55</b>



### Rollbrett für Systainer 3 und T-LOC

- Durchführung für Spanngurte
- 4 x Lenkrolle, 2 x feststellbar
- Rollen-ø (mm): 100
- Tragfähigkeit (kg): 100

Bestell-Nr.	€/Stück
<b>81 007 98</b>	<b>71,41</b>



### Systainertransporter

- Transport von Systainer<sup>3</sup>, T-LOC und Classic
- Belastbar bis 100 kg
- Maße (L x B x H) (mm): 440 x 600 x 1100

Bestell-Nr.	€/Stück
<b>81 011 83</b>	<b>146,56</b>



### Power Station

- Unabhängige Energiequelle, zum Betrieb von Netzmaschinen und Laden von Akkupacks mit Netzspannung
- Alternative zum Dieselgenerator
- Macht jeden Sauger zum Akkusauger und betreibt über die Steckdose am Sauger gleichzeitig ein zusätzliches Werkzeug
- **Ausgangsspannung (V):** 230
- Dauerleistung (W): 3680
- Spitzenleistung (W): < 0,5 sec 110000
- Spitzenleistung (W): 6,0 sec 7200
- Batterie: Li-Ion
- Ladedauer (h): ca. 3,5
- **Schutzart:** IP 44
- USB-Ausgang: Ja

Bestell-Nr.	€/Stück
<b>80 199 93</b>	<b>2.818,80</b>



### Ersatzakkus Li-Ion

Volt	Ah	Bluetooth	Info	Bestell-Nr.	€/Stück
10,8	2,6	Nein		<b>80 199 40</b>	<b>64,22</b>
18	3,0	Ja		<b>80 227 73</b>	<b>92,75</b>
18	4,0	Ja		<b>80 199 37</b>	<b>98,84</b>
18	5,2	Ja		<b>80 199 39</b>	<b>119,00</b>



### Akku-Set, 18 V, 2 x 4,0 Ah Akkus und Ladegerät

- Ladestrom (A): 6
- Ladezeit (min): 33

Bestell-Nr.	€/Stück
<b>80 199 45</b>	<b>249,94</b>



### Akku-Set 18 V mit 2 x 4,0 Ah Akkus und Doppelladegerät und Transportkoffer

- Ladestrom (A): 2 x 6,0
- Ladezeit (min): 32

Bestell-Nr.	€/Stück
<b>80 222 65</b>	<b>257,00</b>



### Akku-Set 18 V SYS mit 4 x 4,0 Ah Akkus und Doppelladegerät und Transportkoffer

- Ladestrom (A): 2 x 6,0
- Ladezeit (min): 32

Bestell-Nr.	€/Stück
<b>80 222 66</b>	<b>419,09</b>



### Ersatzkabel H05 RN-F

- Passend für alle 230 V Maschinen (außer Staubsauger und stationäre Maschinen)

Länge [m]	Bestell-Nr.	€/Stück
4,0	<b>80 199 91</b>	<b>20,70</b>
5,5	<b>80 222 88</b>	<b>22,63</b>

### Akku-Ladegerät 10,8 V für Bohrschrauber 80 198 99 bis 80 199 02

- Ladezeit (min): - 2,6 Ah = 45
- Ladezustandsanzeige: Ja

Volt	Ah	Ladestrom (A)	Bestell-Nr.	€/Stück
10,8	2,6	2,8	<b>80 199 43</b>	<b>62,40</b>



### Akku-Ladegerät 10,8-18 V

- Ladezeit (min): - 5,2 Ah = 45
- Ladezustandsanzeige: Ja

Volt	Ah	Ladestrom (A)	Bestell-Nr.	€/Stück
18	3,1-6,2	6	<b>80 199 42</b>	<b>62,40</b>



- Mit AIRSTREAM Technologie = Kühlfunktion zur schnelleren Verfügbarkeit

### Schnellladegerät

- Ladezeit (min): - 8,0 Ah = 27
- Ladestrom (A): 16
- Ladezustandsanzeige: Ja
- Mit AIRSTREAM Technologie = Kühlfunktion zur schnelleren Verfügbarkeit

Bestell-Nr.	€/Stück
<b>80 222 95</b>	<b>108,74</b>

### Original-USB Adapter PHC 18 für alle 18 V Li-Ion Akkus

- 2 x USB-Anschluss zum Laden von mobilen Geräten
- 1 x induktive Ladefläche



Bestell-Nr.	€/Stück
<b>80 182 07</b>	<b>49,69</b>

### Doppelladegerät, 10,8-18,0 V

- Ladezeit (min.): - 4,0 32
- Ladezustandsanzeige: Ja



Bestell-Nr.	€/Stück
<b>80 222 68</b>	<b>114,60</b>





### Bit-Set, 16-teilig

• Bestehend aus:

- 1/4" Bits Schlitz: 0,6 x 4,5/0,8 x 5,5
- 1/4" Bits Phillips: PH1/PH2/PH3
- 1/4" Bits Pozidriv: PZ1/2 x PZ2/PZ3
- 1/4" Bits Torx®: T10/T15/T20/2 x T25/T30
- 1/4" Bithalter, magnetisch, 60 mm

Bestell-Nr.	€/Set
<b>80 199 20</b>	<b>23,58</b>



### Bit-Set, 16-teilig

• Bestehend aus:

- 1/4" Bits Schlitz: 0,6 x 4,5/0,8 x 5,5
- 1/4" Bits Phillips: PH1/PH2/PH3
- 1/4" Bits Pozidriv: PZ1/2 x PZ2/PZ3
- 1/4" Bits Torx®: T10/T15/T20/2 x T25/T30
- 1/4" Bithalter, magnetisch, 60 mm

Bestell-Nr.	€/Set
<b>80 199 18</b>	<b>37,15</b>



### Bit-Set, 16-teilig

• Bestehend aus:

- 1/4" Bits Torx®: 2 x T10/2 x T15/3 x T20/3 x T25/2 x T30/3 x T40
- 1/4" Bithalter, magnetisch, 60 mm

Bestell-Nr.	€/Set
<b>80 199 19</b>	<b>37,15</b>

### Bithalter, mit Centrotec-Aufnahme

- Für 25 mm Standardbits



Bestell-Nr.	€/Stück
<b>80 222 87</b>	<b>31,25</b>

### Hakendreher, mit Centrotec-Aufnahme

- Zum Ein- und Ausdrehen von Wand- und Schraubhaken



Bestell-Nr.	€/Stück
<b>84 033 48</b>	<b>11,51</b>

### Bits für Akku-Schnellbauschrauber 80 199 11-12

- VPE = 3 Stück

Größe	Länge [mm]	Bestell-Nr.	€/VPE
PH2	152	<b>80 199 15</b>	<b>17,55</b>
PZ2	152	<b>80 199 16</b>	<b>17,55</b>
T20	152	<b>80 199 17</b>	<b>17,55</b>

### Forstnerbohrer mit Centrotec-Aufnahme

- Inklusive austauschbarer Zentrierspitze



ø [mm]	Bestell-Nr.	€/Stück
15,0	<b>84 033 63</b>	<b>25,64</b>
20,0	<b>84 033 62</b>	<b>28,53</b>
25,0	<b>84 033 61</b>	<b>31,54</b>
30,0	<b>84 033 60</b>	<b>34,29</b>
35,0	<b>84 033 59</b>	<b>37,15</b>



### Forstnerbohrer-Set 5-teilig, mit Centrotec-Aufnahme

- Inklusive austauschbarer Zentrierspitze
- ø 15/20/25/30/35

Bestell-Nr.	€/Stück
<b>84 033 65</b>	<b>124,61</b>

### Holzspiralbohrer mit Centrotec-Aufnahme

- Einsatzgebiet: Holz, verleimtes Holz, MDF und Acrylglas



ø [mm]	Arbeitslänge [mm]	Gesamtlänge [mm]	Bestell-Nr.	€/Stück
3,0	33	73	<b>84 033 55</b>	<b>9,46</b>
4,0	43	83	<b>84 033 54</b>	<b>9,46</b>
5,0	51	93	<b>84 033 53</b>	<b>9,74</b>
6,0	56	98	<b>84 033 52</b>	<b>10,28</b>
7,0	69	109	<b>84 033 51</b>	<b>10,56</b>
8,0	75	115	<b>84 033 50</b>	<b>12,63</b>
10,0	88	127	<b>84 033 49</b>	<b>14,81</b>



### Set, 6-teilig in Kunststoffkassette

- ø-mm: 4,2/5/5,6/8/10
- Schaft Centrotec
- Mit Zentrierspitze und 2 Schneiden

Bestell-Nr.	€/Set
<b>84 033 19</b>	<b>56,49</b>

### Spiralbohrer HSS, für Centrotec-HSS-Bohrerhalter

- Einsatzgebiet: Stahl, NE-Metallen



ø [mm]	VPE	Bestell-Nr.	€/VPE
3,0	10	<b>84 033 39</b>	<b>10,96</b>
3,5	10	<b>84 033 38</b>	<b>11,80</b>
4,0	10	<b>84 033 37</b>	<b>14,40</b>
4,5	10	<b>84 033 36</b>	<b>16,33</b>
5,0	10	<b>84 033 35</b>	<b>17,68</b>
5,5	10	<b>84 033 34</b>	<b>19,34</b>
6,0	10	<b>84 033 33</b>	<b>20,84</b>
6,5	10	<b>84 033 32</b>	<b>23,45</b>
8,0	5	<b>84 033 28</b>	<b>25,23</b>
10,0	5	<b>84 033 27</b>	<b>37,30</b>

### Spiralbohrer HSS mit Centrotec-HSS-Bohrerhalter

- Einsatzgebiet: Stahl, NE-Metallen
- CENTROTEC-Bohrerhalter und 2 Bohrer



ø [mm]	Bestell-Nr.	€/Stück
3,0	<b>84 033 47</b>	<b>10,83</b>
3,5	<b>84 033 46</b>	<b>11,51</b>
4,0	<b>84 033 45</b>	<b>12,06</b>
4,5	<b>84 033 44</b>	<b>12,89</b>
5,0	<b>84 033 43</b>	<b>13,03</b>
5,5	<b>84 033 42</b>	<b>13,16</b>
6,0	<b>84 033 41</b>	<b>13,71</b>
6,5	<b>84 033 40</b>	<b>14,40</b>
8,0	<b>84 033 30</b>	<b>20,43</b>
10,0	<b>84 033 29</b>	<b>25,36</b>



### Spiralbohrer-Set HSS, 84

- Bestehend aus:
- ø 3,0/3,5/4,0/4,5/5,0/5,5/6,0/6,5/8,0/10,0

Bestell-Nr.	€/Set
<b>84 033 31</b>	<b>88,17</b>





80 199 48



80 199 49

### Schneidegarnitur, 240 mm für Akku-Dämmstoffsäge 80 199 46 und 80 199 47

Anwendung	Bestell-Nr.	€/Set
PUR- und Polystyrol-Dämmplatten, harte Steinwolle und Glaswolle	<b>80 199 48</b>	<b>53,75</b>
flexible Mineralfaser- und Naturdämmstoffe	<b>80 199 49</b>	<b>70,42</b>



84 020 62



84 020 63

### Sägeblatt, 240 mm für Akku-Dämmstoffsäge 80 199 46 bis 80 199 47

Anwendung	Bestell-Nr.	€/Set
PUR- (Polyurethan-Hartschaum) und Polystyrol-Dämmplatten sowie harter Stein- und Glaswolle	<b>84 020 62</b>	<b>20,01</b>
flexiblen Mineralfaser- und Naturfaserdämmstoffen	<b>84 020 63</b>	<b>20,01</b>

## Kreissägeblätter

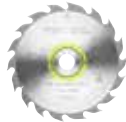

### für alle Holzwerkstoffe, Baustoffplatten, weiche Kunststoffe

- Geeignete Maschinen: Handkreissägen, Tauchsägen

Außen-ø x Schnittbreite x Bohrung [mm]	Zähnezahl	Bestell-Nr.	€/Stück
160 x 1,8 x 20	18	<b>84 020 54</b>	<b>21,51</b>
160 x 2,2 x 20	18	<b>84 020 55</b>	<b>23,26</b>
230 x 2,5 x 30	18	<b>84 020 56</b>	<b>44,47</b>



### für Holzwerkstoffe, Baustoffplatten, Gipsfaserplatten, weicher Kunststoff

- Geeignete Maschine: Tischkreissäge

Außen-ø x Schnittbreite x Bohrung [mm]	Zähnezahl	Bestell-Nr.	€/Stück
190 x 2,6 x FF	32	<b>84 020 66</b>	<b>45,82</b>
225 x 2,6 x 30	32	<b>84 020 67</b>	<b>45,90</b>



### für Holzwerkstoffe, Baustoffplatten, Gipsfaserplatten, weichen Kunststoff

- Geeignete Maschine: Kapp- und Gehrungssäge

Außen-ø x Schnittbreite x Bohrung [mm]	Zähnezahl	Bestell-Nr.	€/Stück
216 x 2,3 x 30	36	<b>84 020 71</b>	<b>54,70</b>
260 x 2,5 x 30	60	<b>84 020 70</b>	<b>84,14</b>



### für Vollholz Querschnitt, Tischlerplatten, Sperrholz, Multiplex/Lagenholz, Spanplatten roh, MDF Mitteldichte Faserplatten und HDF Hartfaserplatten

- Geeignete Maschine: Tischkreissäge

Außen-ø x Schnittbreite x Bohrung [mm]	Zähnezahl	Bestell-Nr.	€/Stück
254 x 2,4 x 30	40	<b>84 020 64</b>	<b>62,65</b>



### für alle Holzwerkstoffe, beschichtete Platten, MDF

- Geeignete Maschine: Handkreissäge

Außen-ø x Schnittbreite x Bohrung [mm]	Zähnezahl	Bestell-Nr.	€/Stück
160 x 1,8 x 20	42	<b>84 020 57</b>	<b>44,79</b>
160 x 2,2 x 20	48	<b>84 020 58</b>	<b>44,79</b>
230 x 2,5 x 30	48	<b>84 020 59</b>	<b>60,94</b>



### für Vollholz, beschichtete und furnierte Platten

- Geeignete Maschine: Tischkreissäge

Außen-ø x Schnittbreite x Bohrung [mm]	Zähnezahl	Bestell-Nr.	€/Stück
190 x 2,4 x FF	48	<b>84 020 68</b>	<b>55,03</b>
225 x 2,6 x 30	48	<b>84 020 69</b>	<b>61,73</b>



### für Vollholz, beschichtete und furnierte Platten

- Geeignete Maschine: Kapp- und Gehrungssäge

Außen-ø x Schnittbreite x Bohrung [mm]	Zähnezahl	Bestell-Nr.	€/Stück
216 x 2,3 x 30	60	<b>84 020 73</b>	<b>76,69</b>
260 x 2,5 x 30	80	<b>84 020 72</b>	<b>100,96</b>



### für Vollholz, beschichtete und furnierte Platten

- Geeignete Maschine: Leistensäge

Außen-ø x Schnittbreite x Bohrung [mm]	Zähnezahl	Bestell-Nr.	€/Stück
216 x 2,3 x 30	48	<b>84 020 77</b>	<b>64,10</b>



### für Aluminiumplatten und -profile und harte und faserverstärkte Kunststoffe

- Geeignete Maschine: Handkreissäge

Außen-ø x Schnittbreite x Bohrung [mm]	Zähnezahl	Bestell-Nr.	€/Stück
160 x 2,2 x 20	52	<b>84 020 61</b>	<b>65,03</b>



### für furnierte Platten, Parkett, Kunststoffe hart, PVC hart, Vollholz Querschnitt, Tischlerplatten, Sperrholz, Multiplex/Lagenholz, Acrylgas und MDF Mitteldichte Faserplatten

- Geeignete Maschine: Tischkreissäge

Außen-ø x Schnittbreite x Bohrung [mm]	Zähnezahl	Bestell-Nr.	€/Stück
254 x 2,4 x 30	60	<b>84 020 65</b>	<b>78,92</b>



### für Laminatboden und Mineralwerkstoffe

- Geeignete Maschine: Handkreissäge und Tauchkreissäge

Außen-ø x Schnittbreite x Bohrung [mm]	Zähnezahl	Bestell-Nr.	€/Stück
160 x 2,2 x 20	48	<b>84 020 60</b>	<b>65,03</b>



### für Aluminiumplatten und -profile sowie harte und faserverstärkte Kunststoffe

- Geeignete Maschine: Kapp- und Gehrungssäge

Außen-ø x Schnittbreite x Bohrung [mm]	Zähnezahl	Bestell-Nr.	€/Stück
216 x 2,3 x 30	64	<b>84 020 75</b>	<b>93,74</b>
260 x 2,5 x 30	68	<b>84 020 74</b>	<b>98,88</b>



### für Aluminiumplatten und -profile, für harte und faserverstärkte Kunststoffe

- Geeignete Maschinen: Leistensägen

Außen-ø x Schnittbreite x Bohrung [mm]	Zähnezahl	Bestell-Nr.	€/Stück
216 x 2,3 x 30	60	<b>84 020 76</b>	<b>93,74</b>



### für Längsschnitte in Vollholz

- Geeignete Maschinen: Tauchsägen, Tischkreissägen

Außen-ø x Schnittbreite x Bohrung [mm]	Zähnezahl	Bestell-Nr.	€/Stück
168 x 1,8 x 20	16	<b>84 033 67</b>	<b>31,59</b>

## Kreissägeblätter



### für Holz, Baustoffplatten

- Geeignete Maschinen: Tauchsägen, Tischkreissägen

Außen-ø x Schnittbreite x Bohrung [mm]	Zähnezahl	Bestell-Nr.	€/Stück
168 x 1,8 x 2	28	<b>84 033 68</b>	<b>36,15</b>



### für furnierte und beschichtete Platten, Vollholz Querschnitte, MDF

- Geeignete Maschinen: Tauchsägen, Tischkreissägen

Außen-ø x Schnittbreite x Bohrung [mm]	Zähnezahl	Bestell-Nr.	€/Stück
168 x 1,8 x 20	42	<b>84 033 69</b>	<b>45,03</b>



### für Laminat, beschichtete Platten, Acrylglas, Melaminharzplatten und Mineralwerkstoffe

- Geeignete Maschinen: Tauchsägen, Tischkreissägen

Außen-ø x Schnittbreite x Bohrung [mm]	Zähnezahl	Bestell-Nr.	€/Stück
168 x 1,8 x 20	52	<b>84 033 70</b>	<b>65,10</b>



### für Aluminium, Plexiglas, Kunststoffe, NE-Metalle, Aluverbundplatten

- Geeignete Maschinen: Tauchsägen, Tischkreissägen

Außen-ø x Schnittbreite x Bohrung [mm]	Zähnezahl	Bestell-Nr.	€/Stück
168 x 1,8 x 20	52	<b>84 033 71</b>	<b>65,10</b>



### für Zement- und gipsgebundene Span- und Faserplatten

- Geeignete Maschinen: Tauchsägen

Außen-ø x Schnittbreite x Bohrung [mm]	Zähnezahl	Bestell-Nr.	€/Stück
168 x 1,8 x 20	4	<b>84 033 72</b>	<b>81,61</b>



### Führungsschiene

- Splitterschutz
- Haftunterlage schützt das Werkstück
- Gut positionierbar
- Leichtes Laufen der Maschine

Länge [mm]	Bestell-Nr.	€/Stück
800	<b>80 222 85</b>	<b>66,34</b>
1400	<b>80 199 88</b>	<b>104,82</b>
2400	<b>80 222 84</b>	<b>241,92</b>

### Schienenverbinder

- Selbstausrichtend für eine gerade Verbindung
- Passend für FS/2 Führungsschienen
- **VPE = 2 Stück**

Bestell-Nr.	€/Stück
<b>80 214 29</b>	<b>40,45</b>



### Tasche für Führungsschiene 80 199 88

- Tragetasche mit Schulterriemen
- Bis Länge 1400 mm

Bestell-Nr.	€/Stück
<b>81 007 99</b>	<b>60,80</b>

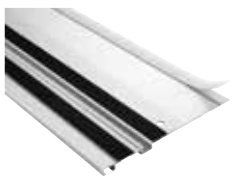

### Splitterschutz für Führungsschiene 80 199 88

Länge [mm]	Bestell-Nr.	€/Stück
1400	<b>80 199 89</b>	<b>10,96</b>
5000	<b>80 199 90</b>	<b>26,59</b>



### Schraubzwinde

- Zum Fixieren der Führungsschiene
- Schraubzwinde wird in der unteren Nut der Führungsschiene eingesetzt
- Spannweite 120 mm

Bestell-Nr.	€/Stück
<b>80 199 68</b>	<b>34,29</b>



### Hebelzwinde

- Zum Fixieren der Führungsschiene
- Hebelzwinde wird in der unteren Nut der Führungsschiene eingesetzt
- Spannweite 160 mm

Bestell-Nr.	€/Stück
<b>80 199 87</b>	<b>47,03</b>



### Winkelanschlag für Handkreissäge für 80 199 33 bis 80 199 36

- Rechtwinklige Zuschnitte und Fräsungen in Verbindung mit der Führungsschiene
- Einfache Montage an der Führungsschiene über den Spannhebel
- Vollständig selbstausrichtend

Bestell-Nr.	€/Stück
<b>80 199 67</b>	<b>114,64</b>



### Doppelsaugheber-Set, Tragkraft 50 kg

- Zum Tragen von Werkstücken oder Positionieren der Führungsschiene mit Adapter (80 222 72)
- Einsatz auf ebenen und glatten Oberflächen
- Tragkraft: 50,0 kg

Bestell-Nr.	€/Stück
<b>80 222 71</b>	<b>74,78</b>









### Adapter für Doppelsaugheber

- Adapter zum Befestigen der Führungsschiene FS/2 am Doppelsaugheber (80 222 71)

Bestell-Nr.	€/Stück
<b>80 222 72</b>	<b>20,01</b>

## Diamant-Schleifteller

 <p><b>DIA STONE, für Beton</b> • Innenloch-ø (mm): 25 / 22,2</p> <table border="1" style="width: 100%; border-collapse: collapse; font-size: small;"> <thead> <tr> <th>ø [mm]</th> <th>Segmenthöhe [mm]</th> <th>Bestell-Nr.</th> <th>€/Stück</th> </tr> </thead> <tbody> <tr> <td>130</td> <td>7,0</td> <td><b>84 033 18</b></td> <td><b>132,56</b></td> </tr> </tbody> </table>	ø [mm]	Segmenthöhe [mm]	Bestell-Nr.	€/Stück	130	7,0	<b>84 033 18</b>	<b>132,56</b>	 <p><b>DIA THERMO, für Beton, Estrich, Parkettkleber, Klebereste, Bitumen, Beschichtungen</b> • Innenloch-ø (mm): 25 / 22,2</p> <table border="1" style="width: 100%; border-collapse: collapse; font-size: small;"> <thead> <tr> <th>ø [mm]</th> <th>Segmenthöhe [mm]</th> <th>Bestell-Nr.</th> <th>€/Stück</th> </tr> </thead> <tbody> <tr> <td>130</td> <td>3,0</td> <td><b>84 033 20</b></td> <td><b>176,58</b></td> </tr> </tbody> </table>	ø [mm]	Segmenthöhe [mm]	Bestell-Nr.	€/Stück	130	3,0	<b>84 033 20</b>	<b>176,58</b>	 <p><b>DIA ABRASIVE, für Estrich, Frischbeton, Kleber auf Estrich, Kalksandstein und Porenbeton</b> • Innenloch-ø (mm): 25 / 22,2</p> <table border="1" style="width: 100%; border-collapse: collapse; font-size: small;"> <thead> <tr> <th>ø [mm]</th> <th>Segmenthöhe [mm]</th> <th>Bestell-Nr.</th> <th>€/Stück</th> </tr> </thead> <tbody> <tr> <td>130</td> <td>7,0</td> <td><b>84 033 21</b></td> <td><b>132,56</b></td> </tr> </tbody> </table>	ø [mm]	Segmenthöhe [mm]	Bestell-Nr.	€/Stück	130	7,0	<b>84 033 21</b>	<b>132,56</b>	 <p><b>DIA HARD, für harten Altbeton, Epoxidharze, Beschichtungen und Farben auf Beton</b> • Innenloch-ø (mm): 25 / 22,2</p> <table border="1" style="width: 100%; border-collapse: collapse; font-size: small;"> <thead> <tr> <th>ø [mm]</th> <th>Segmenthöhe [mm]</th> <th>Bestell-Nr.</th> <th>€/Stück</th> </tr> </thead> <tbody> <tr> <td>130</td> <td>7,0</td> <td><b>84 033 22</b></td> <td><b>132,56</b></td> </tr> </tbody> </table>	ø [mm]	Segmenthöhe [mm]	Bestell-Nr.	€/Stück	130	7,0	<b>84 033 22</b>	<b>132,56</b>
ø [mm]	Segmenthöhe [mm]	Bestell-Nr.	€/Stück																																
130	7,0	<b>84 033 18</b>	<b>132,56</b>																																
ø [mm]	Segmenthöhe [mm]	Bestell-Nr.	€/Stück																																
130	3,0	<b>84 033 20</b>	<b>176,58</b>																																
ø [mm]	Segmenthöhe [mm]	Bestell-Nr.	€/Stück																																
130	7,0	<b>84 033 21</b>	<b>132,56</b>																																
ø [mm]	Segmenthöhe [mm]	Bestell-Nr.	€/Stück																																
130	7,0	<b>84 033 22</b>	<b>132,56</b>																																
 <p><b>DIA ABRASIVE, für sandhaltige Materialien, Estrich, Frischbeton, Fliesenkleber</b> • Innenloch-ø (mm): 25 / 22,2</p> <table border="1" style="width: 100%; border-collapse: collapse; font-size: small;"> <thead> <tr> <th>ø [mm]</th> <th>Segmenthöhe [mm]</th> <th>Bestell-Nr.</th> <th>€/Stück</th> </tr> </thead> <tbody> <tr> <td>130</td> <td>5,0</td> <td><b>84 033 23</b></td> <td><b>69,41</b></td> </tr> </tbody> </table>	ø [mm]	Segmenthöhe [mm]	Bestell-Nr.	€/Stück	130	5,0	<b>84 033 23</b>	<b>69,41</b>	 <p><b>DIA HARD, für harten Altbeton, Epoxidharze, Beschichtungen und Farben auf Beton</b> • Innenloch-ø (mm): 25 / 22,2</p> <table border="1" style="width: 100%; border-collapse: collapse; font-size: small;"> <thead> <tr> <th>ø [mm]</th> <th>Segmenthöhe [mm]</th> <th>Bestell-Nr.</th> <th>€/Stück</th> </tr> </thead> <tbody> <tr> <td>130</td> <td>5,0</td> <td><b>84 033 24</b></td> <td><b>69,41</b></td> </tr> </tbody> </table>	ø [mm]	Segmenthöhe [mm]	Bestell-Nr.	€/Stück	130	5,0	<b>84 033 24</b>	<b>69,41</b>	 <p><b>DIA PAINT, für dicke Farb- und Lackschichten auf Holz</b> • Innenloch-ø (mm): 25 / 22,2</p> <table border="1" style="width: 100%; border-collapse: collapse; font-size: small;"> <thead> <tr> <th>ø [mm]</th> <th>Segmenthöhe [mm]</th> <th>Bestell-Nr.</th> <th>€/Stück</th> </tr> </thead> <tbody> <tr> <td>130</td> <td>2,0</td> <td><b>84 033 66</b></td> <td><b>181,80</b></td> </tr> </tbody> </table>	ø [mm]	Segmenthöhe [mm]	Bestell-Nr.	€/Stück	130	2,0	<b>84 033 66</b>	<b>181,80</b>									
ø [mm]	Segmenthöhe [mm]	Bestell-Nr.	€/Stück																																
130	5,0	<b>84 033 23</b>	<b>69,41</b>																																
ø [mm]	Segmenthöhe [mm]	Bestell-Nr.	€/Stück																																
130	5,0	<b>84 033 24</b>	<b>69,41</b>																																
ø [mm]	Segmenthöhe [mm]	Bestell-Nr.	€/Stück																																
130	2,0	<b>84 033 66</b>	<b>181,80</b>																																



### Fräser-Set, 10-teilig

Bestehend aus:

• **Bündigfräser (Bestell-Nr. 84 021 13):**

- Fräser-ø (mm): 12,7
- Arbeitslänge (mm): 25
- Gesamtlänge (mm): 65
- Aufnahmeschaft (mm): 8

• **Dübelbohrer (Bestell-Nr. 84 021 14):**

- Fräser-ø (mm): 5
- Arbeitslänge (mm): 30
- Gesamtlänge (mm): 53,5
- Aufnahmeschaft (mm): 8

• **Nutfräser (Bestell-Nr. 84 021 15):**

- Fräser-ø (mm): 10
- Arbeitslänge (mm): 20
- Gesamtlänge (mm): 60
- Aufnahmeschaft (mm): 8

• **Nutfräser (Bestell-Nr. 84 021 16):**

- Fräser-ø (mm): 18
- Arbeitslänge (mm): 30
- Gesamtlänge (mm): 65
- Aufnahmeschaft (mm): 8

• **Abrundfräser (Bestell-Nr. 84 021 17):**

- Fräser-ø (mm): 16,7
- Arbeitslänge (mm): 9
- Radius (mm): 2
- Gesamtlänge (mm): 49
- Aufnahmeschaft (mm): 8

• **Abrundfräser (Bestell-Nr. 84 021 18):**

- Fräser-ø (mm): 25,5
- Arbeitslänge (mm): 13,5
- Radius (mm): 6,35
- Gesamtlänge (mm): 54
- Aufnahmeschaft (mm): 8

• **Abrundfräser (Bestell-Nr. 84 021 19):**

- Fräser-ø (mm): 31,7
- Arbeitslänge (mm): 16,5
- Radius (mm): 9,5
- Gesamtlänge (mm): 56
- Aufnahmeschaft (mm): 8

• **Fasefräser (Bestell-Nr. 84 021 20):**

- Fräser-ø (mm): 36
- Arbeitslänge (mm): 11,5
- Winkel (°): 45
- Gesamtlänge (mm): 53
- Aufnahmeschaft (mm): 8











• **Scheibennutfräser**

- (Bestell-Nr. 84 021 21):**
- Fräser-ø (mm): 40
  - Arbeitslänge (mm): 4
  - Aufnahmeschaft (mm): 6

• **Zinkenfräser (Bestell-Nr. 84 021 22):**

- Fräser-ø (mm): 13,8
- Arbeitslänge (mm): 13,5
- Winkel (°): 15
- Gesamtlänge (mm): 46
- Aufnahmeschaft (mm): 8

Bestell-Nr.	€/Set
<b>84 020 78</b>	<b>217,94</b>

<p><b>Bündigfräser</b> • Aufnahmeschaft-ø (mm): 8</p>  <table border="1" style="width: 100%; border-collapse: collapse; font-size: small;"> <thead> <tr> <th>ø [mm]</th> <th>Arbeitslänge [mm]</th> <th>Gesamtlänge [mm]</th> <th>Bestell-Nr.</th> <th>€/Stück</th> </tr> </thead> <tbody> <tr> <td>12,7</td> <td>25</td> <td>65</td> <td><b>84 021 13</b></td> <td><b>51,28</b></td> </tr> </tbody> </table>	ø [mm]	Arbeitslänge [mm]	Gesamtlänge [mm]	Bestell-Nr.	€/Stück	12,7	25	65	<b>84 021 13</b>	<b>51,28</b>	<p><b>Dübelbohrer</b> • Aufnahmeschaft-ø (mm): 8</p>  <table border="1" style="width: 100%; border-collapse: collapse; font-size: small;"> <thead> <tr> <th>ø [mm]</th> <th>Arbeitslänge [mm]</th> <th>Gesamtlänge [mm]</th> <th>Bestell-Nr.</th> <th>€/Stück</th> </tr> </thead> <tbody> <tr> <td>5</td> <td>30</td> <td>53,5</td> <td><b>84 021 14</b></td> <td><b>24,54</b></td> </tr> </tbody> </table>	ø [mm]	Arbeitslänge [mm]	Gesamtlänge [mm]	Bestell-Nr.	€/Stück	5	30	53,5	<b>84 021 14</b>	<b>24,54</b>	<p><b>Nutfräser</b> • Aufnahmeschaft-ø (mm): 8</p>  <table border="1" style="width: 100%; border-collapse: collapse; font-size: small;"> <thead> <tr> <th>ø [mm]</th> <th>Arbeitslänge [mm]</th> <th>Gesamtlänge [mm]</th> <th>Bestell-Nr.</th> <th>€/Stück</th> </tr> </thead> <tbody> <tr> <td>10</td> <td>20</td> <td>60</td> <td><b>84 021 15</b></td> <td><b>29,75</b></td> </tr> <tr> <td>18</td> <td>30</td> <td>65</td> <td><b>84 021 16</b></td> <td><b>45,24</b></td> </tr> </tbody> </table>	ø [mm]	Arbeitslänge [mm]	Gesamtlänge [mm]	Bestell-Nr.	€/Stück	10	20	60	<b>84 021 15</b>	<b>29,75</b>	18	30	65	<b>84 021 16</b>	<b>45,24</b>							
ø [mm]	Arbeitslänge [mm]	Gesamtlänge [mm]	Bestell-Nr.	€/Stück																																								
12,7	25	65	<b>84 021 13</b>	<b>51,28</b>																																								
ø [mm]	Arbeitslänge [mm]	Gesamtlänge [mm]	Bestell-Nr.	€/Stück																																								
5	30	53,5	<b>84 021 14</b>	<b>24,54</b>																																								
ø [mm]	Arbeitslänge [mm]	Gesamtlänge [mm]	Bestell-Nr.	€/Stück																																								
10	20	60	<b>84 021 15</b>	<b>29,75</b>																																								
18	30	65	<b>84 021 16</b>	<b>45,24</b>																																								
<p><b>Abrundfräser</b> • Aufnahmeschaft-ø (mm): 8</p>  <table border="1" style="width: 100%; border-collapse: collapse; font-size: small;"> <thead> <tr> <th>ø [mm]</th> <th>Arbeitslänge [mm]</th> <th>Gesamtlänge [mm]</th> <th>Radius [mm]</th> <th>Bestell-Nr.</th> <th>€/Stück</th> </tr> </thead> <tbody> <tr> <td>16,7</td> <td>9</td> <td>49</td> <td>2</td> <td><b>84 021 17</b></td> <td><b>53,05</b></td> </tr> <tr> <td>25,5</td> <td>13,5</td> <td>54</td> <td>6,35</td> <td><b>84 021 18</b></td> <td><b>56,35</b></td> </tr> <tr> <td>31,7</td> <td>16,5</td> <td>56</td> <td>9,5</td> <td><b>84 021 19</b></td> <td><b>60,75</b></td> </tr> </tbody> </table>	ø [mm]	Arbeitslänge [mm]	Gesamtlänge [mm]	Radius [mm]	Bestell-Nr.	€/Stück	16,7	9	49	2	<b>84 021 17</b>	<b>53,05</b>	25,5	13,5	54	6,35	<b>84 021 18</b>	<b>56,35</b>	31,7	16,5	56	9,5	<b>84 021 19</b>	<b>60,75</b>	<p><b>Fasefräser</b> • Aufnahmeschaft-ø (mm): 8</p>  <table border="1" style="width: 100%; border-collapse: collapse; font-size: small;"> <thead> <tr> <th>ø [mm]</th> <th>Arbeitslänge [mm]</th> <th>Gesamtlänge [mm]</th> <th>Bestell-Nr.</th> <th>€/Stück</th> </tr> </thead> <tbody> <tr> <td>36</td> <td>11,5</td> <td>53</td> <td><b>84 021 20</b></td> <td><b>51,28</b></td> </tr> </tbody> </table>	ø [mm]	Arbeitslänge [mm]	Gesamtlänge [mm]	Bestell-Nr.	€/Stück	36	11,5	53	<b>84 021 20</b>	<b>51,28</b>	<p><b>Scheibennutfräser</b> • Aufnahmeschaft-ø (mm): 6</p>  <table border="1" style="width: 100%; border-collapse: collapse; font-size: small;"> <thead> <tr> <th>ø [mm]</th> <th>Arbeitslänge [mm]</th> <th>Bestell-Nr.</th> <th>€/Stück</th> </tr> </thead> <tbody> <tr> <td>40</td> <td>4</td> <td><b>84 021 21</b></td> <td><b>23,16</b></td> </tr> </tbody> </table>	ø [mm]	Arbeitslänge [mm]	Bestell-Nr.	€/Stück	40	4	<b>84 021 21</b>	<b>23,16</b>
ø [mm]	Arbeitslänge [mm]	Gesamtlänge [mm]	Radius [mm]	Bestell-Nr.	€/Stück																																							
16,7	9	49	2	<b>84 021 17</b>	<b>53,05</b>																																							
25,5	13,5	54	6,35	<b>84 021 18</b>	<b>56,35</b>																																							
31,7	16,5	56	9,5	<b>84 021 19</b>	<b>60,75</b>																																							
ø [mm]	Arbeitslänge [mm]	Gesamtlänge [mm]	Bestell-Nr.	€/Stück																																								
36	11,5	53	<b>84 021 20</b>	<b>51,28</b>																																								
ø [mm]	Arbeitslänge [mm]	Bestell-Nr.	€/Stück																																									
40	4	<b>84 021 21</b>	<b>23,16</b>																																									
<p><b>Zinkenfräser</b> • Aufnahmeschaft-ø (mm): 8</p>  <table border="1" style="width: 100%; border-collapse: collapse; font-size: small;"> <thead> <tr> <th>ø [mm]</th> <th>Arbeitslänge [mm]</th> <th>Gesamtlänge [mm]</th> <th>Bestell-Nr.</th> <th>€/Stück</th> </tr> </thead> <tbody> <tr> <td>13,8</td> <td>13,5</td> <td>46</td> <td><b>84 021 22</b></td> <td><b>38,25</b></td> </tr> </tbody> </table>	ø [mm]	Arbeitslänge [mm]	Gesamtlänge [mm]	Bestell-Nr.	€/Stück	13,8	13,5	46	<b>84 021 22</b>	<b>38,25</b>	<p><b>Abrundfräser</b></p>  <table border="1" style="width: 100%; border-collapse: collapse; font-size: small;"> <thead> <tr> <th>ø [mm]</th> <th>Radius [mm]</th> <th>Bestell-Nr.</th> <th>€/Stück</th> </tr> </thead> <tbody> <tr> <td>27,0</td> <td>2,0</td> <td><b>84 033 58</b></td> <td><b>55,94</b></td> </tr> <tr> <td>27,0</td> <td>3,0</td> <td><b>84 033 57</b></td> <td><b>55,94</b></td> </tr> </tbody> </table>	ø [mm]	Radius [mm]	Bestell-Nr.	€/Stück	27,0	2,0	<b>84 033 58</b>	<b>55,94</b>	27,0	3,0	<b>84 033 57</b>	<b>55,94</b>	<p><b>Abrundfräser</b></p>  <ul style="list-style-type: none"> <li>• Kantenfräser für 2 mm Kanten mit 10° Auslaufübergang</li> <li>• Radius (mm): 2,0</li> <li>• Aufnahmeschaft (mm): 8,0</li> </ul> <table border="1" style="width: 100%; border-collapse: collapse; font-size: small;"> <thead> <tr> <th>ø [mm]</th> <th>Arbeitslänge [mm]</th> <th>Gesamtlänge [mm]</th> <th>Bestell-Nr.</th> <th>€/Stück</th> </tr> </thead> <tbody> <tr> <td>20,0</td> <td>2,2</td> <td>47,0</td> <td><b>84 033 25</b></td> <td><b>58,95</b></td> </tr> </tbody> </table>	ø [mm]	Arbeitslänge [mm]	Gesamtlänge [mm]	Bestell-Nr.	€/Stück	20,0	2,2	47,0	<b>84 033 25</b>	<b>58,95</b>										
ø [mm]	Arbeitslänge [mm]	Gesamtlänge [mm]	Bestell-Nr.	€/Stück																																								
13,8	13,5	46	<b>84 021 22</b>	<b>38,25</b>																																								
ø [mm]	Radius [mm]	Bestell-Nr.	€/Stück																																									
27,0	2,0	<b>84 033 58</b>	<b>55,94</b>																																									
27,0	3,0	<b>84 033 57</b>	<b>55,94</b>																																									
ø [mm]	Arbeitslänge [mm]	Gesamtlänge [mm]	Bestell-Nr.	€/Stück																																								
20,0	2,2	47,0	<b>84 033 25</b>	<b>58,95</b>																																								
<p><b>Bündigfräser</b></p>  <ul style="list-style-type: none"> <li>• Aufnahmeschaft (mm): 8,0</li> </ul> <table border="1" style="width: 100%; border-collapse: collapse; font-size: small;"> <thead> <tr> <th>ø [mm]</th> <th>Arbeitslänge [mm]</th> <th>Gesamtlänge [mm]</th> <th>Bestell-Nr.</th> <th>€/Stück</th> </tr> </thead> <tbody> <tr> <td>19,0</td> <td>16,0</td> <td>46,0</td> <td><b>84 033 56</b></td> <td><b>39,08</b></td> </tr> </tbody> </table>	ø [mm]	Arbeitslänge [mm]	Gesamtlänge [mm]	Bestell-Nr.	€/Stück	19,0	16,0	46,0	<b>84 033 56</b>	<b>39,08</b>																																		
ø [mm]	Arbeitslänge [mm]	Gesamtlänge [mm]	Bestell-Nr.	€/Stück																																								
19,0	16,0	46,0	<b>84 033 56</b>	<b>39,08</b>																																								



### Ersatzmesser für Hobel 80 199 75

Breite [mm]	Bestell-Nr.	€/Stück
65	<b>84 020 79</b>	<b>15,90</b>



### Absaugvorrichtung

- Absaugvorrichtung für Akku-Multifunktionswerkzeug 80 199 70 und 80 199 69
- Adapter für werkzeuglose Montage

Bestell-Nr.	€/Stück
<b>80 222 89</b>	<b>48,26</b>



### Ansetzhilfe

- Für Rechtwinklige Eintauchschlitze
- Mit Tiefenanschlag
- Adapter für werkzeuglose Montage

Bestell-Nr.	€/Stück
<b>80 222 90</b>	<b>106,08</b>



### Schleifteller für Exzentrerschleifer 80 199 78

- Aufnahme: FastFix

Ausführung	Anwendung	ø [mm]	Bestell-Nr.	€/Stück
hart	ebene Flächen	150	<b>84 020 80</b>	<b>36,50</b>
weich	ebene und gewölbte Flächen	150	<b>84 020 81</b>	<b>36,50</b>
superweich	runde Flächen	150	<b>84 020 82</b>	<b>36,50</b>



### Schleifteller für Exzentrerschleifer 80 199 80 bis 80 199 81

- Aufnahme: M8

Ausführung	Anwendung	ø [mm]	Bestell-Nr.	€/Stück
hart	ebene Flächen	150	<b>84 020 83</b>	<b>36,50</b>
weich	ebene und gewölbte Flächen	150	<b>84 020 84</b>	<b>36,50</b>
superweich	runde Flächen	150	<b>84 020 85</b>	<b>36,50</b>

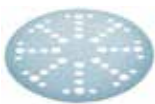

### Schleifblätter für Wand- und Deckenschleifer 80 199 76 bis 76

- Geeignet für 80 199 76 bis 80 199 77
- Schleifscheiben-ø (mm): 225

Körnung	VPE	Bestell-Nr.	€/VPE
P40	25	<b>84 020 86</b>	<b>39,14</b>
P60	25	<b>84 020 87</b>	<b>36,50</b>
P80	25	<b>84 020 88</b>	<b>34,06</b>
P120	25	<b>84 020 89</b>	<b>29,10</b>
P180	25	<b>84 020 90</b>	<b>29,10</b>
P225	25	<b>84 020 91</b>	<b>29,10</b>



### Schleifblätter für Exzentrerschleifer 80 199 79

- Geeignet für Lacke, Kunststoffe, Mineralwerkstoffe, Acryl, Spachtel, Füller
- Schleifscheiben-ø (mm): 125

Körnung	VPE	Bestell-Nr.	€/VPE
P40	50	<b>84 020 92</b>	<b>32,75</b>
P80	50	<b>84 020 93</b>	<b>28,59</b>
P120	100	<b>84 020 94</b>	<b>48,46</b>
P180	100	<b>84 020 95</b>	<b>48,46</b>
P240	100	<b>84 020 96</b>	<b>48,46</b>

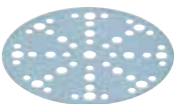

### Schleifblätter für Exzentrerschleifer 80 199 78, 80 199 80 und 81

- Geeignet für Lacke, Kunststoffe, Mineralwerkstoffe, Acryl, Spachtel, Füller
- Schleifscheiben-ø (mm): 150

Körnung	VPE	Bestell-Nr.	€/VPE
P40	10	<b>84 020 97</b>	<b>11,56</b>
P40	50	<b>84 020 98</b>	<b>36,10</b>
P80	50	<b>84 020 99</b>	<b>31,23</b>
P120	100	<b>84 021 00</b>	<b>53,14</b>
P180	100	<b>84 021 01</b>	<b>53,14</b>
P240	100	<b>84 021 02</b>	<b>53,14</b>



### Schleifpapier für Schwingschleifer 80 199 82

- Geeignet für Lacke, Kunststoffe, Mineralwerkstoffe, Acryl, Spachtel, Füller
- Länge x Breite (mm): 80 x 133

Körnung	VPE	Bestell-Nr.	€/VPE
P40	50	<b>84 021 03</b>	<b>22,60</b>
P80	50	<b>84 021 04</b>	<b>19,77</b>
P120	100	<b>84 021 05</b>	<b>33,15</b>
P180	100	<b>84 021 06</b>	<b>33,15</b>
P240	100	<b>84 021 07</b>	<b>33,15</b>

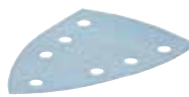

### Schleifpapier für Schwingschleifer 80 199 83

- Geeignet für Lacke (VOC-Lacke), Spachtel, Füller
- Länge x Breite (mm): 100 x 150

Körnung	VPE	Bestell-Nr.	€/VPE
P120	100	<b>84 034 61</b>	<b>39,85</b>
P40	50	<b>84 021 08</b>	<b>27,08</b>
P80	50	<b>84 021 09</b>	<b>23,53</b>
P180	100	<b>84 021 11</b>	<b>39,85</b>
P240	100	<b>84 021 12</b>	<b>39,85</b>





# BOSCH

Technik fürs Leben

1



2-teilig

2



3-teilig

## 1 Akku-Set, 18 V mit 2 x 4,0 Ah Akkus, 1 x Ladegerät und 2 x Transportkoffer



### 1 x Akku Bohrschrauber 18 V

• Drehmoment (Nm) max.:	63
• Drehmomentvorwahl:	Ja
• Bohr- $\phi$ Holz/Stahl (mm):	38/13
• Bohrfutterspannbereich: (mm):	1,5-13

### 1 x Akku Bohr- und Meißelhammer 18 V

• Motor bürstenlos:	Ja
• Schlagenergie (Joule):	2,0
• Bohr- $\phi$ in Beton/Holz/Stahl (mm):	21/30/13
• Werkzeugaufnahme:	SDS-Plus

## 2 Akku-Set, 18 V mit 2 x 5,0 Ah Akkus, 1 x Ladegerät und Werkzeugtasche



### Akku-Bohrschrauber 18 V

• Drehmoment (Nm) max.:	63
• Drehmomentvorwahl:	Ja
• Bohr- $\phi$ Holz/Stahl (mm) max.:	38/13
• Schrauben- $\phi$ (mm) max.:	8
• Bohrfutterspannbereich: (mm):	1,5-13

### Akku-Bohr- und Meißelhammer 18 V

• Schlagenergie (Joule):	2,0
• Bohr- $\phi$ Beton/Holz/Stahl (mm) max.:	21/30/13
• Werkzeugaufnahme:	SDS-Plus

### Akku-Winkelschleifer 18 V

• Leerlaufdrehzahl (min <sup>-1</sup> ):	10000
• Schleifscheibe- $\phi$ x Bohrung (mm):	125 x 22,23
• Schleifspindelgewinde:	M14

**418,25 €** /Set

Bestell-Nr. 80 102 37

**498,24 €** /Set

Bestell-Nr. 80 079 35



### Akku-Schrauber, 3,6 V mit Transportkoffer

- Drehmoment (Nm) max.: 5,0
- Drehmomentvorwahl: Ja
- Schrauben-Ø (mm) max.: 5,0
- **Werkzeugaufnahme:**
  - Innensechskant: 1/4"
- **Lieferumfang:**
  - USB-Aufsatz
  - Micro-USB-Kabel
  - Bit-Set 25-tlg

Bestell-Nr.	€/Stück
80 219 32	66,65



### Akku-Bohrschrauber, 12 V mit Transportkoffer

- Drehmoment (Nm) max.: 30
- Drehmomentvorwahl: Ja
- Bohr-Ø Holz/Stahl (mm) max.: 19/10
- Schrauben-Ø (mm) max.: 7
- Bohrfutterspannbereich (mm): 1,0-10

Akku [Ah]	Bestell-Nr.	€/Stück
2 x 2,0 mit Ladegerät	80 063 24	125,81



### Akku-Bohrschrauber, 12 V mit Transportkoffer

- Drehmoment (Nm) max.: 30
- Drehmomentvorwahl: Ja
- Motor Bürstenlos: Ja
- Bohr-Ø Holz/Stahl (mm) max.: 19/10
- Schrauben-Ø (mm) max.: 7
- Bohrfutterspannbereich (mm): 1-10

Akku [Ah]	Bestell-Nr.	€/Stück
Ohne	80 219 14	85,81



### Akku-Bohrschrauber, 12 V mit Transportkoffer

- Drehmoment (Nm) max.: 35
- Drehmomentvorwahl: Ja
- Bohr-Ø Holz/Stahl (mm) max.: 32/10
- Schrauben-Ø (mm) max.: 8
- Bohrfutterspannbereich (mm): 0,8-10
- **Lieferumfang:**
  - Winkelauflauf
  - Bithalteraufsatz
  - Bohrfutteraufsatz
  - Exzenteraufsatz

Akku [Ah]	Bestell-Nr.	€/Stück
Ohne	80 062 62	209,96



### Akku-Bohrschrauber, 12 V mit Transportkoffer

- Drehmoment (Nm) max.: 35
- Drehmomentvorwahl: Ja
- Bohr-Ø Holz/Stahl (mm) max.: 32/10
- Schrauben-Ø (mm) max.: 8
- Bohrfutterspannbereich (mm): 0,8-10,0

Akku [Ah]	Bestell-Nr.	€/Stück
Ohne	80 060 48	114,98



### Akku-Bohrschrauber, 18 V mit Transportkoffer

- Drehmoment (Nm) max.: 55
- Drehmomentvorwahl: Ja
- Bohr-Ø Holz/Stahl (mm) max.: 35 / 10
- Schrauben-Ø (mm) max.: 10
- Bohrfutterspannbereich (mm): 1,5-13

Akku [Ah]	Bestell-Nr.	€/Stück
2 x 2,0 mit Ladegerät	80 060 85	181,63
Ohne	80 062 63	120,81



### Akku-Bohrschrauber, 18 V mit Transportkoffer

- Drehmoment (Nm) max.: 55
- Drehmomentvorwahl: Ja
- Motor Bürstenlos: Ja
- Bohr-Ø Holz/Stahl (mm) max.: 35/13
- Schrauben-Ø (mm) max.: 10
- Bohrfutterspannbereich (mm): 1,5-13

Akku [Ah]	Bestell-Nr.	€/Stück
2 x 4,0 mit Ladegerät	80 202 57	279,12
Ohne	80 202 56	160,80



### Akku-Bohrschrauber, 18 V mit Transportkoffer

- Drehmoment (Nm) max.: 60
- Drehmomentvorwahl: Ja
- Bohr-Ø Holz/Stahl (mm) max.: 38/13
- Schrauben-Ø (mm) max.: 10
- Bohrfutterspannbereich (mm): 1,5-13
- **Lieferumfang:**
  - Winkelauflauf
  - Metallbohrfutteraufsatz
  - Hammeraufsatz
  - Exzenteraufsatz

Akku [Ah]	Bestell-Nr.	€/Stück
Ohne	80 062 64	309,11



### Akku-Bohrschrauber, 18 V mit Transportkoffer

- Drehmoment (Nm) max.: 110
- Drehmomentvorwahl: Ja
- Motor Bürstenlos: Ja
- Bohr-Ø Holz/Stahl (mm) max.: 82/13
- Schrauben-Ø (mm) max.: 12
- Bohrfutterspannbereich (mm): 1,5-13

Akku [Ah]	Bestell-Nr.	€/Stück
2 x 4,0 ProCORE mit Ladegerät	80 062 65	399,10
Ohne	80 062 66	214,96



### Akku-Bohrschrauber, 18 V mit Transportkoffer

- Drehmoment (Nm) max.: 150
- Drehmomentvorwahl: Ja
- Motor Bürstenlos: Ja
- Bohr-Ø Holz/Stahl (mm) max.: 150/16
- Schrauben-Ø (mm) max.: 13
- Bohrfutterspannbereich (mm): 1,5-13

Akku [Ah]	Bestell-Nr.	€/Stück
Ohne	80 202 58	268,28



### Akku-Winkelbohrmaschine, 12 V mit Transportkoffer

- Drehmoment (Nm) max.: 11
- Drehmomentvorwahl: Ja
- Bohr-Ø Holz (mm) max.: 10
- Schrauben-Ø (mm) max.: 6
- Bohrfutterspannbereich (mm): 1,0-10

Akku [Ah]	Bestell-Nr.	€/Stück
2 x 2,0 mit Ladegerät	80 039 16	174,13
Ohne	80 039 17	119,98



#### ProCORE:

- Mehr Leistung dank neuester Zellentechnologie und intelligentem Akkumanagement
- Längere Lebensdauer: COOLPACK 2.0 Technologie verhindert das Überhitzen der Akkus
- 100% kompatibel zu allen bestehenden und neuen Bosch 18 V-Elektrowerkzeugen und Ladegeräten



### Bohrmaschine, 750 W

- Drehmoment (Nm) max.: 39,5
- Drehmomentvorwahl: Ja
- Bohr-ø Holz/Stahl (mm) max.: 32/13
- Bohrfutterspannbereich (mm): 1,5-13

Bestell-Nr.	€/Stück
80 062 81	222,46



### Diamant-Nass-Trocken-Kernbohrmaschine bis ø 180 mm, 2000 W mit Transportkoffer

- Drehzahl regelbar: Ja
- Spannhals-ø (mm): 60
- Überlastschutz: Ja
- Sicherheitskupplung: Ja
- **Werkzeugaufnahme**
  - DN/“ Außen: 32/1 1/4“
- Bohren in Beton (Nass, mm) max.: 180
- Bohren in Mauerwerk (Trocken, mm) max.: 180

Bestell-Nr.	€/Stück
80 039 53	1.130,62



### Bohrständer für Kernbohrmaschine

- Max. Bohrer-ø bei 90° (mm): 180
- Säulenlänge (mm): 767
- Schwenkbar: Ja

Bestell-Nr.	€/Stück
80 039 54	748,19



### Akku-Schlagbohrschrauber, 12 V mit Werkzeugtasche

- Drehmoment (Nm) max.: 30
- Drehmomentvorwahl: Ja
- Bohr-ø Holz/Stahl/Stein (mm) max.: 19/10/10
- Bohrfutterspannbereich (mm): 1,0-10

Akku [Ah]	Bestell-Nr.	€/Stück
2 x 2,0 mit Ladegerät	80 062 67	135,80
Ohne	80 851 54	96,65



### Akku-Schlagbohrschrauber, 18 V mit Werkzeugtasche

- Drehmoment (Nm) max.: 55
- Drehmomentvorwahl: Ja
- Bohr-ø Holz/Stahl/Stein (mm) max.: 35/10/10
- Bohrfutterspannbereich (mm): 1,5-13

Akku [Ah]	Bestell-Nr.	€/Stück
2 x 2,0 mit Ladegerät	80 219 15	190,80



### Akku-Schlagbohrschrauber, 18 V mit Transportkoffer

- Drehmoment (Nm) max.: 110
- Drehmomentvorwahl: Ja
- Motor Bürstenlos: Ja
- Bohr-ø Holz/Stahl/Stein (mm) max.: 82/13/16
- Bohrfutterspannbereich (mm): 1,5-13

Akku [Ah]	Bestell-Nr.	€/Stück
Ohne	80 219 16	223,30



### Akku-Schlagbohrschrauber, 18 V mit Transportkoffer

- Drehmoment (Nm) max.: 150
- Drehmomentvorwahl: Ja
- Motor Bürstenlos: Ja
- Bohr-ø Holz/Stahl/Stein (mm) max.: 150/16/20
- Bohrfutterspannbereich (mm): 1,5-13

Akku [Ah]	Bestell-Nr.	€/Stück
Ohne	80 202 59	277,45



### Schlagbohrmaschine, 1100 W mit Transportkoffer

- Drehmoment (Nm) max.: 40
- Drehmomentvorwahl: Ja
- Bohr-ø Holz/Stahl/Stein (mm) max.: 40/16/24
- Bohrfutterspannbereich (mm): 1,5-13,0

Bestell-Nr.	€/Stück
80 049 73	196,63



### Akku-Schlagschrauber, 12 V mit Transportkoffer

- Drehmoment (Nm) max.: 105
- **Werkzeugaufnahme**
  - Innensechskant: 1/4“
- Schrauben-ø max.: M12

Akku [Ah]	Bestell-Nr.	€/Stück
2 x 2,0 mit Ladegerät	80 062 68	205,79
Ohne	80 851 53	126,64



### Akku-Schlagschrauber, 18 V mit Transportkoffer

- Drehmoment (Nm) max.: 200
- Motor Bürstenlos: Ja
- **Werkzeugaufnahme:**
  - Außenvierkant: 1/2“
  - Innensechskant: 1/4“
- Schrauben-ø max.: M16

Akku [Ah]	Bestell-Nr.	€/Stück
2 x 4,0 mit Ladegerät	80 219 38	329,11
Ohne	80 219 37	177,47



### ProCORE:

- Mehr Leistung dank neuester Zellentechnologie und intelligentem Akkumanagement
- Längere Lebensdauer: COOLPACK 2.0 Technologie verhindert das Überhitzen der Akkus
- 100% kompatibel zu allen bestehenden und neuen Bosch 18 V-Elektrowerkzeugen und Ladegeräten





### Akku-Schlagschrauber, 18 V mit Transportkoffer

- Zwei Betriebsarten:
  - Blechschraube (A)
  - Holzschraube (B)
- Individuell einstellbar über Bosch Toolbox App
- Drehmoment (Nm) max.: 210
- Drehmomentvorwahl: Ja
- **Werkzeugaufnahme:**
  - Außenvierkant 1/2"
  - Innensechskant 1/4"
- Schrauben-Ø max.: M16

Akku [Ah]	Bestell-Nr.	€/Stück
2 x 4,0 ProCORE mit Ladegerät	<b>80 219 39</b>	<b>394,09</b>
Ohne	<b>80 219 40</b>	<b>223,30</b>



### Akku-Schlagschrauber, 18 V mit Transportkoffer

- Drehmoment (Nm) max.: 300
- Motor Bürstenlos: Ja
- **Werkzeugaufnahme:**
  - Außenvierkant 1/2"
- Schrauben-Ø (mm) max.: M18

Akku [Ah]	Bestell-Nr.	€/Stück
Ohne	<b>80 219 21</b>	<b>209,13</b>



### Akku-Schlagschrauber, 18 V

- Drehmoment (Nm) max.: 1000
- Drehmomentvorwahl: Ja
- Motor Bürstenlos: Ja
- **Werkzeugaufnahme:**
  - Außenvierkant 1/2"
- Schrauben-Ø (mm) max.: M 24

Akku [Ah]	Bestell-Nr.	€/Stück
Ohne	<b>80 219 23</b>	<b>302,44</b>



### Akku-Schlagschrauber, 18 V, mit Transportkoffer

- Drehmoment (Nm) max.: 1050
- Drehmomentvorwahl: Ja
- Motor Bürstenlos: Ja
- **Werkzeugaufnahme:**
  - Außenvierkant 3/4"
- Schrauben-Ø (mm) max.: M 24

Akku [Ah]	Bestell-Nr.	€/Stück
Ohne	<b>80 219 22</b>	<b>302,44</b>



### Akku-Trockenbauschrauber, 18 V mit Transportkoffer

- Drehmoment (Nm) max.: 25
- Drehmomentvorwahl: Ja
- Motor Bürstenlos: Ja
- Bohrschrauben-Ø (mm): 4,2
- **Werkzeugaufnahme**
  - Innensechskant 1/4"
- **Lieferumfang:**
  - PH Bit: 1 x PH2
  - Magnethalter: 1/4", 57 mm

Akku [Ah]	Bestell-Nr.	€/Stück
2 x 5,0 mit Ladegerät	<b>80 062 85</b>	<b>390,76</b>
Ohne	<b>80 062 86</b>	<b>220,79</b>



### Trockenbauschrauber, 701 W mit Transportkoffer

- Drehmoment (Nm) max.: 20
- Bohrschrauben-Ø (mm): 6
- **Werkzeugaufnahme**
  - Innensechskant 1/4"
- **Lieferumfang:**
  - PH Bit: 1 x PH2
  - Magnethalter: 1/4", 75 mm

Bestell-Nr.	€/Stück
<b>80 062 84</b>	<b>194,13</b>



### Magazinaufsatz für Trockenbauschrauber

- Werkzeuglose Montage und Demontage
- Schraubenlänge (mm): 25-55
- Schrauben-Ø (mm) max.: 5,0
- Gewicht (kg): 0,36

Bestell-Nr.	€/Stück
<b>80 219 34</b>	<b>84,99</b>



### Akku-Bohr- und Meißelhammer, 18 V mit Transportkoffer

- Schlagenergie (Joule): 2,0
- Motor Bürstenlos: Ja
- Bohr-Ø in Beton/Holz/Stahl (mm): 21/30/13
- **Werkzeugaufnahme:** SDS-Plus

Akku [Ah]	Bestell-Nr.	€/Stück
2 x 4,0 mit Ladegerät	<b>80 079 32</b>	<b>370,76</b>
Ohne	<b>80 078 96</b>	<b>214,13</b>



### Akku-Bohr- und Meißelhammer, 18 V mit Transportkoffer

- Schlagenergie (Joule): 2,5
- Motor Bürstenlos: Ja
- Bohr-Ø Beton/Holz/Stahl (mm): 26/30/13
- **Werkzeugaufnahme:** SDS-Plus

Akku [Ah]	Bestell-Nr.	€/Stück
Ohne	<b>80 079 50</b>	<b>249,12</b>



### Akku-Bohr- und Meißelhammer, 18 V mit Transportkoffer

- Schlagenergie (Joule): 2,6
- Motor Bürstenlos: Ja
- Bohr-Ø Beton/Holz/Stahl (mm): 26/30/13
- **Werkzeugaufnahme:** SDS-Plus

Akku [Ah]	Bestell-Nr.	€/Stück
Ohne	<b>80 039 21</b>	<b>282,45</b>



### Akku-Bohr- und Meißelhammer, 18 V mit Schnellspannbohrfutter und Transportkoffer

- Schlagenergie (Joule): 2,6
- Motor Bürstenlos: Ja
- Bohr-Ø Beton/Holz/Stahl (mm): 26/30/13
- **Werkzeugaufnahme:** SDS-Plus

Akku [Ah]	Bestell-Nr.	€/Stück
Ohne	<b>80 202 63</b>	<b>307,44</b>



### Akku-Bohr- und Meißelhammer, 18 V mit Transportkoffer

- Schlagenergie (Joule): 5,8
- Motor Bürstenlos: Ja
- Bohr-Ø Beton/Holz/Stahl (mm): 32/40/13
- **Werkzeugaufnahme:** SDS-Plus

Akku [Ah]	Bestell-Nr.	€/Stück
Ohne	<b>80 202 64</b>	<b>538,23</b>

#### ProCORE:

- Mehr Leistung dank neuester Zellentechnologie und intelligentem Akkumanagement
- Längere Lebensdauer: COOLPACK 2.0 Technologie verhindert das Überhitzen der Akkus
- 100% kompatibel zu allen bestehenden und neuen Bosch 18 V-Elektrowerkzeugen und Ladegeräten





### Akku-Bohr- und Meißelhammer, 36 V mit Schnellspannbohrfutter und Transportkoffer

- Schlagenergie (Joule): 3,2
- Motor Bürstenlos: Ja
- Bohren in Beton/Holz/Stahl (mm): 28/30/13
- **Werkzeugaufnahme: SDS-Plus**
- **Lieferumfang:**  
- Schnellwechselbohrfutter

Akku [Ah]	Info	Bestell-Nr.	€/Stück
2 x 4,0 mit		<b>80 039 22</b>	<b>727,18</b>



### Bohr- und Meißelhammer, 720 W mit Transportkoffer

- Schlagenergie (Joule): 2,0
- Bohren mit Kronen (mm): 10
- Bohren in Beton/Holz/Stahl (mm): 21/30/13
- **Werkzeugaufnahme: SDS-Plus**

Bestell-Nr.	€/Stück
<b>80 219 28</b>	<b>114,98</b>



### Bohr- und Meißelhammer, 800 W mit Transportkoffer

- Schlagenergie (Joule): 3,1
- Bohren mit Kronen (mm): 82
- Bohren in Beton/Holz/Stahl (mm): 28/30/13
- **Werkzeugaufnahme: SDS-Plus**

Bestell-Nr.	€/Stück
<b>80 826 94</b>	<b>331,60</b>



### Bohr- und Meißelhammer, 830 W mit Schnellspannbohrfutter und Transportkoffer

- Schlagenergie (Joule): 2,7
- Bohr-ø in Beton/Holz/Stahl (mm): 26/30/13
- **Werkzeugaufnahme: SDS-Plus**

Bestell-Nr.	€/Stück
<b>80 039 55</b>	<b>201,63</b>



### Bohr- und Meißelhammer, 880 W mit Schnellspannbohrfutter und Transportkoffer

- Schlagenergie (Joule): 3,2
- Bohren mit Kronen (mm): 68
- Bohr-ø Beton/Holz/Stahl (mm): 28/30/13
- **Werkzeugaufnahme: SDS-Plus**
- **Lieferumfang:**  
- Schnellspannbohrfutter (mm): 1,0-13

Bestell-Nr.	€/Stück
<b>80 020 19</b>	<b>274,11</b>



### Bohr- und Meißelhammer, 900 W mit Transportkoffer

- Schlagenergie (Joule): 4,2
- Bohren mit Kronen (mm): 90
- Bohren in Beton/Holz/Stahl (mm): 32/32/13
- **Werkzeugaufnahme: SDS-Plus**

Bestell-Nr.	€/Stück
<b>80 015 70</b>	<b>517,40</b>



### Akku-Bohr- und Meißelhammer, 18 V mit Transportkoffer

- Schlagenergie (Joule): 7,0
- Motor Bürstenlos: Ja
- Bohr-ø in Beton/Holz/Stahl (mm): 40/-/-
- **Werkzeugaufnahme: SDS-Max**

Akku [Ah]	Info	Bestell-Nr.	€/Stück
2 x 8,0		<b>80 063 44</b>	<b>905,48</b>
ProCORE mit Ladegerät			
Ohne		<b>80 063 45</b>	<b>573,23</b>



### Akku-Bohr- und Meißelhammer, 18 V mit Transportkoffer

- Schlagenergie (Joule): 12,5
- Motor Bürstenlos: Ja
- Bohr-ø Beton/Holz/Stahl (mm) max.: 45/-/-
- **Werkzeugaufnahme: SDS-Max**

Akku [Ah]	Bestell-Nr.	€/Stück
Ohne	<b>80 202 65</b>	<b>853,17</b>



### Bohr- und Meißelhammer, 1150 W mit Transportkoffer

- Schlagenergie (Joule): 8,8
- Bohren mit Kronen (mm): 40-90
- Bohr-ø in Beton (mm): 40
- **Werkzeugaufnahme: SDS-Max**

Bestell-Nr.	€/Stück
<b>80 015 71</b>	<b>626,54</b>



### Bohr- und Meißelhammer, 1500 W mit Transportkoffer

- Schlagenergie (Joule): 12,5
- Bohren mit Kronen (mm): 125
- Bohr-ø in Beton/Holz/Stahl (mm): 80/80/125
- **Werkzeugaufnahme: SDS-Max**

Bestell-Nr.	€/Stück
<b>80 848 64</b>	<b>789,02</b>



### Bohr- und Meißelhammer, 1700 W mit Transportkoffer

- Schlagenergie (Joule): 19
- Bohren mit Kronen (mm): 150
- Bohren in Beton (mm): 80
- **Werkzeugaufnahme: SDS-Max**

Bestell-Nr.	€/Stück
<b>80 219 29</b>	<b>1.095,68</b>



#### ProCORE:

- Mehr Leistung dank neuester Zellentechnologie und intelligentem Akkumanagement
- Längere Lebensdauer: COOLPACK 2.0 Technologie verhindert das Überhitzen der Akkus
- 100% kompatibel zu allen bestehenden und neuen Bosch 18 V-Elektrowerkzeugen und Ladegeräten



### Akku-Staubabsaugung, 18 V

- Passend für Bohr- und Meißelhämmer: 80 020 19, 80 079 50, 80 039 55
- Bohr- $\phi$  (mm) max.: 26
- Bohrtiefe (mm) max.: 100
- Bohrer-Länge (mm) max.: 265
- **Lieferumfang:**
  - Festbohrfutter (Bohr- $\phi$  mm max.): 26
  - Schnellwechselbohrfutter (Bohr- $\phi$  mm max.): 26

Akku [Ah]	Bestell-Nr.	€/Stück
Ohne	<b>80 079 51</b>	<b>104,14</b>



### Staubabsaugung

- Passend für Akku-Bohr- und Meißelhämmer 80 039 21 und 80 202 63
- Mit automatischer Einschaltung beim Bohren und Abschaltung zwei Sekunden nach Freigabe des Bohrhammerschalters
- Mit Staubkapazitätsanzeige
- Bohr- $\phi$  (mm) max.: 16
- Bohrtiefe (mm) max.: 100

Bestell-Nr.	€/Stück
<b>80 202 78</b>	<b>114,98</b>



### Meißelhammer, 650 W mit Transportkoffer

- Schlagenergie (Joule): 2,6
- **Werkzeugaufnahme:** **SDS-Plus**
- **Lieferumfang:**
  - Spitzmeißel
  - Fliesenmeißel

Bestell-Nr.	€/Stück
<b>80 039 56</b>	<b>329,11</b>



### Meißelhammer, 1150 W mit Transportkoffer

- Schlagenergie (Joule): 8,3
- **Werkzeugaufnahme:** **SDS-Max**
- **Lieferumfang:**
  - Spitzmeißel

Bestell-Nr.	€/Stück
<b>80 015 74</b>	<b>538,23</b>



### Meißelhammer, 1500 W mit Transportkoffer

- Schlagenergie (Joule): 16,8
- **Werkzeugaufnahme:** **SDS-Max**
- **Lieferumfang:**
  - Spitzmeißel

Bestell-Nr.	€/Stück
<b>80 849 45</b>	<b>647,38</b>



### Meißelhammer, 1700 W mit Transportkoffer

- Schlagenergie (Joule): 23,0
- **Werkzeugaufnahme:** **SDS-Max**
- **Lieferumfang:**
  - Spitzmeißel

Bestell-Nr.	€/Stück
<b>80 039 57</b>	<b>843,17</b>



### Abbruchhammer, 1750 W mit Transportkoffer

- Schlagenergie (Joule): 41
- **Werkzeugaufnahme (mm): 28 (Sechskant)**
- **Lieferumfang:**
  - Spitzmeißel

Bestell-Nr.	€/Stück
<b>80 039 58</b>	<b>1.293,40</b>



### Akku-Winkelschleifer, 12 V mit Werkzeugtasche

- Leerlaufdrehzahl (min-1): 19500
- **Schleifscheibe- $\phi$  x Bohrung (mm): 76 x 10**
- Schleifspindelgewinde: M5
- Motor Bürstenlos: Ja
- **Lieferumfang:**
  - 3 Trennscheiben (für Keramik, Holz, Holz mit Nägeln, Edelstahl)
  - 1 Schrupscheibe (Edelstahl)

Akku [Ah]	Bestell-Nr.	€/Stück
2 x 2,0 mit Ladegerät	<b>80 062 73</b>	<b>209,13</b>



### Akku-Winkelschleifer, 12 V mit Transportkoffer

- Leerlaufdrehzahl (min-1): 19500
- **Schleifscheibe- $\phi$  x Bohrung (mm): 76 x 10**
- Schleifspindelgewinde: M 5
- Motor Bürstenlos: Ja
- **Lieferumfang:**
  - 3 Trennscheiben (für Keramik, Holz, Holz mit Nägeln, Edelstahl)

Akku [Ah]	Bestell-Nr.	€/Stück
Ohne	<b>80 004 69</b>	<b>127,48</b>



### Akku-Winkelschleifer, 18 V Bluetooth-Modul und Transportkoffer

- Leerlaufdrehzahl (min-1): 3400-9800
- Motor Bürstenlos: Ja
- **Schleifscheibe- $\phi$  x Bohrung (mm): 125 x 22,2**
- Schleifspindelgewinde: M14
- Motorbremse: Ja
- **Lieferumfang:**
  - Bluetooth-Modul

Akku [Ah]	Bestell-Nr.	€/Stück
Ohne	<b>80 219 05</b>	<b>296,61</b>



### Akku-Winkelschleifer, 18 V mit Bluetooth-Modul und Transportkoffer

- Leerlaufdrehzahl (min-1): 3400-9800
- Drehzahl regelbar: Ja
- Motor Bürstenlos: Ja
- **Schleifscheibe- $\phi$  (mm): 125**
- Schleifspindelgewinde: X-LOCK

Akku [Ah]	Bestell-Nr.	€/Stück
Ohne	<b>80 202 68</b>	<b>317,43</b>



### Akku-Winkelschleifer, 18 V mit Bluetooth-Modul und Transportkoffer

- Leerlaufdrehzahl (min-1): 4500-9000
- Drehzahl regelbar: Ja
- Motor Bürstenlos: Ja
- **Schleifscheibe- $\phi$  x Bohrung (mm): 125 x 22,23**
- Schleifspindelgewinde: M 14

Akku [Ah]	Bestell-Nr.	€/Stück
Ohne	<b>80 202 66</b>	<b>247,46</b>





### Akku-Winkelschleifer, 18 V mit Motorbremse und Transportkoffer

- Leerlaufdrehzahl (min-1): 9000
- Motor Bürstenlos: Ja
- **Schleifscheibe- $\phi$  x Bohrung (mm): 125 x 22,23**
- Schleifspindelgewinde: M14
- Motorbremse: Ja

Akku [Ah]	Bestell-Nr.	€/Stück
Ohne	<b>80 219 06</b>	<b>165,81</b>



### Akku-Winkelschleifer, 18 V mit Totmannschalter und Transportkoffer

- Leerlaufdrehzahl (min-1): 9000
- **Schleifscheibe- $\phi$  x Bohrung (mm): 125 x 22,23**
- Schleifspindelgewinde: M14
- Motor Bürstenlos: Ja

Akku [Ah]	Bestell-Nr.	€/Stück
Ohne	<b>80 095 38</b>	<b>221,63</b>



### Akku-Winkelschleifer, 18 V mit Transportkoffer

- Leerlaufdrehzahl (min-1): 9800
- Motor Bürstenlos: Ja
- **Schleifscheibe- $\phi$  x Bohrung (mm): 125 x 22,23**
- Schleifspindelgewinde: M 14

Akku [Ah]	Bestell-Nr.	€/Stück
Ohne	<b>80 202 67</b>	<b>270,78</b>



### Akku-Winkelschleifer, 18 V mit Transportkoffer

- Leerlaufdrehzahl (min-1): 9800
- **Schleifscheibe- $\phi$  (mm): 125**
- Schleifspindelgewinde: X-LOCK
- Motor Bürstenlos: Ja

Akku [Ah]	Info	Bestell-Nr.	€/Stück
2 x 8,0		<b>80 069 67</b>	<b>620,53</b>
ProCORE mit Ladegerät			
Ohne		<b>80 069 66</b>	<b>292,45</b>



### Akku-Winkelschleifer, 18 V mit Transportkoffer

- Leerlaufdrehzahl (min-1): 11000
- **Schleifscheibe- $\phi$  x Bohrung (mm): 125 x 22,23**
- Schleifspindelgewinde: M14

Akku [Ah]	Bestell-Nr.	€/Stück
2 x 4,0 mit Ladegerät	<b>80 060 58</b>	<b>264,50</b>
Ohne	<b>80 832 48</b>	<b>166,64</b>



### Akku-Winkelschleifer, 18 V mit Transportkoffer

- Leerlaufdrehzahl (min-1): 11000
- **Schleifscheibe- $\phi$  x Bohrung (mm): 125 x 22,23**
- Schleifspindelgewinde: M 14
- Motor bürstenlos: Ja

Akku [Ah]	Bestell-Nr.	€/Stück
2 x 4,0 mit Ladegerät	<b>80 099 31</b>	<b>303,28</b>
Ohne	<b>80 202 62</b>	<b>140,81</b>



### Winkelschleifer-Set mit 2200 W, 880 W

- Leerlaufdrehzahl (min-1): 6500
- **Schleifscheibe- $\phi$  x Bohrung (mm): 230 x 22,23**
- Schleifspindelgewinde: M14

- Leerlaufdrehzahl (min-1): 11000
- **Schleifscheibe- $\phi$  x Bohrung (mm): 125 x 22,23**
- Schleifspindelgewinde: M14

Bestell-Nr.	€/Set
<b>80 219 35</b>	<b>191,64</b>



### ProCORE:

- Mehr Leistung dank neuester Zellentechnologie und intelligentem Akkumanagement
- Längere Lebensdauer: COOLPACK 2.0 Technologie verhindert das Überhitzen der Akkus
- 100% kompatibel zu allen bestehenden und neuen Bosch 18 V-Elektrowerkzeugen und Ladegeräten

### X-LOCK:

- Scheibenwechsel in 3 Sekunden – ohne zusätzliches Werkzeug
- Ein Klick bestätigt, dass das Zubehör fest verriegelt ist
- Flaches und glattes Schleifen: Keine störende Spannmutter, was eine leichte Bearbeitung ermöglicht und keine Nacharbeit wegen Kratzern erfordert



### Winkelschleifer, 900 W

- Leerlaufdrehzahl (min-1): 2800-11000
- Drehzahl regelbar: Ja
- **Schleifscheibe- $\phi$  x Bohrung (mm): 125 x 22,23**
- Schleifspindelgewinde: M14

Bestell-Nr.	€/Stück
<b>80 039 62</b>	<b>80,82</b>



### Winkelschleifer, 900 W

- Leerlaufdrehzahl (min-1): 2800-11000
- Drehzahl regelbar: Ja
- **Schleifscheibe- $\phi$  (mm): 125**
- Schleifspindelgewinde: X-LOCK

Bestell-Nr.	€/Stück
<b>80 059 18</b>	<b>102,48</b>



### Winkelschleifer, 1000 W

- Leerlaufdrehzahl (min-1): 11000
- **Schleifscheibe- $\phi$  (mm): 125**
- Schleifspindelgewinde: X-LOCK

Bestell-Nr.	€/Stück
<b>80 069 65</b>	<b>105,81</b>



### Winkelschleifer, 1900 W

- Leerlaufdrehzahl (min-1): 2800-11500
- **Schleifscheibe- $\phi$  x Bohrung (mm): 125 x 22,23**
- Schleifspindelgewinde: M14

Drehzahl regelbar	Bestell-Nr.	€/Stück
Ja	<b>80 859 30</b>	<b>209,13</b>
Nein	<b>80 859 29</b>	<b>200,79</b>



### Winkelschleifer, 2400 W

- Leerlaufdrehzahl (min-1): 6500
- Schleifscheibe- $\phi$  x Bohrung (mm): 230 x 22,23
- Schleifspindelgewinde: M14

Bestell-Nr.	€/Stück
80 219 62	212,46



### Schnellspannmutter SDS-clic

- Passend zu allen Winkelschleifern mit Spindelgewinde M14

Bestell-Nr.	€/Stück
80 832 73	21,77



### Absaughaube

- Randnahes Arbeiten
- Passend für Winkelschleifer 80 039 62, 80 069 665, 80 859 30, 80 859 29, 80 219 07, 80 849 77, 80 059 20

Bestell-Nr.	€/Stück
80 062 89	24,17



### Staubschutzhauben

- Werkzeuglose Montage
- Verstellbare Schnitttiefe und Schnittmarke

für Scheiben- $\phi$ (mm)	Schnitttiefe max. (mm)	Bestell-Nr.	€/Stück
125	25	80 062 87	64,16
230	60	80 062 88	174,13



### Betonschleifer, 1500 W mit Transportkoffer

- Schleifscheibe- $\phi$  (mm): 125
- Leerlaufdrehzahl (min-1): 9300
- Überlastschutz: Ja
- Sanftanlauf: Ja
- Click-und-Clean-Staubsystem
- Lieferumfang: - 1 x Diamantschleifteller

Bestell-Nr.	€/Stück
80 039 65	530,74



### Knabber, 750 W

- Schnittleistung (mm) max.
  - bei Aluminium - 200 N/mm<sup>2</sup>: 2,0
  - bei Stahl - 400 N/mm<sup>2</sup>: 1,6
  - bei Stahl - 600 N/mm<sup>2</sup>: 1,0
  - bei Stahl - 800 N/mm<sup>2</sup>: 0,7
- Schneidspurbreite (mm): 5
- Leerlaufhubzahl (min-1): 2600

Bestell-Nr.	€/Stück
80 063 00	401,59

### Passende Fräser in den Kapiteln Klingspor, Seite 467 & Pferd, Seite 479



### Geradschleifer, 650 W

- Drehzahl regelbar: Ja
- Spannange (mm) max.: 8
- Einsatzwerkzeug- $\phi$  (mm) max.: 50
- Lieferumfang: - Spannange: 1 x 6 mm

Bestell-Nr.	€/Stück
80 062 94	273,29



### Doppelschleifer, 600 W

- Schleifteller- $\phi$  (mm): 200
- Maße (L x B x H) mm: 370 x 230 x 260
- Lieferumfang: - je 1 x Schleifscheibe Korn 24/60

Bestell-Nr.	€/Stück
80 062 95	215,80



### Polierer, 1400 W

- Drehzahl regelbar: Ja
- Schleiftopf- $\phi$  (mm): 180
- Werkzeugaufnahme: M14

Bestell-Nr.	€/Stück
80 062 96	201,63



### Akku-Exzentrerschleifer, 12 V mit Transportkoffer

- Schleifplatte- $\phi$  (mm): 125
- Schwingkreis (mm): 1,25
- Lieferumfang: - 1 x Staubbeutel - 1 x Klettschleifteller - 1 x Schleifblatt

Akku [Ah]	Bestell-Nr.	€/Stück
Ohne	80 219 19	143,30



### Akku-Exzentrerschleifer, 18 V mit Transportkoffer

- Schleifplatte- $\phi$  (mm): 125
- Schwingkreis (mm): 1,25
- Lieferumfang: - 1 x Klettschleifteller - 1 x Staubbeutel - 1 x Schleifblatt

Akku [Ah]	Bestell-Nr.	€/Stück
Ohne	80 219 18	183,30



### Exzentrerschleifer, 340 W

- Schleifplatte- $\phi$  (mm): 125
- Drehzahl regelbar: Ja
- Schwingkreis (mm): 5
- Lieferumfang: - 1 x Klettschleifteller

Bestell-Nr.	€/Stück
80 099 15	197,47





### Exzenterschleifer, 400 W mit Transportkoffer

- Schleifplatte-Ø (mm): 150
- Schwingkreis (mm): 2,0
- **Lieferumfang:**
  - 1 x Staubbeutel
  - 1 x Klettschleifteller
  - 1 x Schleifblatt

Bestell-Nr.	€/Stück
80 219 17	270,78



### Exzenterschleifer, 750 W mit Transportkoffer

- Schleifplatte-Ø (mm): 150
- Schwingkreis (mm): 2,25
- **Lieferumfang:**
  - 1 x Klettschleifteller
  - 3 x Schleifblatt

Bestell-Nr.	€/Stück
80 219 20	411,58



### Akku-Schwingschleifer, 18 V

- Schleifplatte L x B (mm): 101 x 113 / 130 x 80 / 150 x 100
- Schwingkreis (mm): 1,6
- **Lieferumfang:**
  - 1 x Klettschleifteller
  - 3 x Schleifblätter
  - 1 x Lochwerkzeug
  - 1 x Microfilter

Akku [Ah]	Bestell-Nr.	€/Stück
Ohne	80 219 13	163,30



### Schwingschleifer, 180 W mit Transportkoffer

- Schleifplatte L x B (mm): 110 x 110 / 130 x 80 / 150 x 100
- Schwingkreis (mm): 1,6
- **Lieferumfang:**
  - Staubbeutel
  - 3 x Schleifpapier

Bestell-Nr.	€/Stück
80 062 92	152,47



### Schwingschleifer, 190 W

- Schleifplatte L x B (mm): 182 x 92
- Schwingkreis (mm): 2
- **Lieferumfang:**
  - Staubbeutel
  - 2 x Schleifpapier

Bestell-Nr.	€/Stück
80 062 91	152,47



### Bandschleifer, 750 W mit Transportkoffer

- Bandbreite (mm): 75
- Bandlänge (mm): 533
- **Lieferumfang:**
  - Staubbeutel
  - Schleifpapier

Bestell-Nr.	€/Stück
80 062 93	268,28



### Akku-Säbelsäge, 12 V mit Transportkoffer

- Hubzahlregulierung: Ja
- Hubhöhe (mm): 14,5
- Sägen in Holz/Stahl/Rohr (mm) max.: 65/50/-
- **Lieferumfang:**
  - 2 x Sägeblatt

Akku [Ah]	Bestell-Nr.	€/Stück
2 x 3,0 mit Ladegerät	80 039 29	222,46
Ohne	80 851 55	126,64



### Akku-Säbelsäge, 18 V mit Transportkoffer

- Hubzahlregulierung: Ja
- Hubhöhe (mm): 21
- Sägen in Holz/Rohr (mm) max.: 200/100
- **Lieferumfang:**
  - Sägeblatt: 2 x Metall, 1 x Holz/Metall

Akku [Ah]	Bestell-Nr.	€/Stück
2 x 5,0 mit Ladegerät	80 062 75	359,93
Ohne	80 062 76	156,64



### Akku-Säbelsäge, 18 V mit Transportkoffer

- Hubzahlregulierung: Ja
- Hubhöhe (mm): 28
- Sägen in Holz/Stahl/Rohr (mm) max.: 250/20/130
- **Lieferumfang:**
  - Sägeblatt: 1 x Holz, 1 x Metall

Akku [Ah]	Bestell-Nr.	€/Stück
Ohne	80 832 45	194,96



### Säbelsäge, 1100 W mit Transportkoffer

- Hubzahlregulierung: Ja
- Hubhöhe (mm): 28
- Sägen in Holz/Rohr (mm) max.: 230/20
- **Lieferumfang:**
  - 2 x Sägeblatt

Bestell-Nr.	€/Stück
80 831 58	158,31





### Akku-Stichsäge, 12 V mit Transportkoffer

- Hubhöhe (mm): 18
- Hubzahlregulierung: Ja
- Sägen in Holz/Stahl/Alu (mm) max.: 70/3/3
- Schrägschnitte: 0-45°
- **Lieferumfang:**  
- 2 x Sägeblatt

Akku [Ah]	Bestell-Nr.	€/Stück
2 x 3,0 mit Ladegerät	<b>80 039 31</b>	<b>213,29</b>
Ohne	<b>80 851 57</b>	<b>117,47</b>



### Akku-Stichsäge, 18 V mit Transportkoffer

- Hubhöhe (mm): 23
- Hubzahlregulierung: Ja
- Sägen in Holz/Stahl/Alu (mm) max.: 120/8/20
- Schrägschnitte: 0-45°
- **Lieferumfang:**  
- 3 x Sägeblatt

Akku [Ah]	Bestell-Nr.	€/Stück
2 x 4,0 mit Ladegerät	<b>80 062 78</b>	<b>354,94</b>
Ohne	<b>80 062 79</b>	<b>199,13</b>



### Akku-Stichsäge, 18 V mit Transportkoffer

- Hubhöhe (mm): 23
- Hubzahlregulierung: Ja
- Sägen in Holz/Stahl/Alu (mm) max.: 120/20/8
- Schrägschnitte: 0-45°
- **Lieferumfang:**  
- 3 x Sägeblatt

Akku [Ah]	Bestell-Nr.	€/Stück
2 x 4,0 mit Ladegerät	<b>80 062 77</b>	<b>354,94</b>
Ohne	<b>80 832 50</b>	<b>199,13</b>



### Stichsäge, 780 W mit Transportkoffer

- Hubhöhe (mm): 26
- Hubzahlregulierung: Ja
- Sägen in Holz/Stahl/Alu (mm) max.: 150/10/20
- Schrägschnitte: Ja, 0-45°
- **Lieferumfang:**  
- Sägeblatt

Bestell-Nr.	€/Stück
<b>80 842 71</b>	<b>200,79</b>



### Stichsäge, 780 Watt mit Absaug-Set und Transportkoffer

- Hubhöhe (mm): 26
- Hubzahlregulierung: Ja
- Sägen in Holz/Stahl/Alu (mm) max.: 150/10/20
- Schrägschnitte: 0-45°
- **Lieferumfang:**  
- Sägeblatt

Bestell-Nr.	€/Stück
<b>80 095 24</b>	<b>196,63</b>



### Stichsäge, 800 W mit Absaug-Set und Transportkoffer

- Hubhöhe (mm): 26
- Hubzahlregulierung: Ja
- Sägen in Holz/Stahl/Alu (mm) max.: 160/10/20
- Schrägschnitte: 0-45°
- **Lieferumfang:**  
- 3 x Sägeblatt

Bestell-Nr.	€/Stück
<b>80 838 13</b>	<b>264,95</b>



### Akku-Handkreissäge, 12 V mit Transportkoffer

- **Schnitttiefe (mm) bei:**  
- 90° 26,5  
- 45° 17
- **Sägeblatt-ø x Bohrung (mm):** 85 x 15
- **Lieferumfang:**  
- Sägeblatt/Zähne: 1/20

Akku [Ah]	Bestell-Nr.	€/Stück
2 x 3,0 mit Ladegerät	<b>80 039 33</b>	<b>204,96</b>
Ohne	<b>80 851 61</b>	<b>129,14</b>



### Akku-Handkreissäge, 18 V mit Transportkoffer

- **Schnitttiefe (mm) bei:**  
- 90° 57  
- 45° 42
- **Sägeblatt-ø x Bohrung (mm):** 165 x 20
- Staubabsaugung-ø außen (mm): 35
- **Lieferumfang:**  
- Sägeblatt/Zähne: 1/36

Akku [Ah]	Bestell-Nr.	€/Stück
2 x 4,0 mit Ladegerät	<b>80 062 80</b>	<b>387,42</b>
Ohne	<b>80 026 96</b>	<b>209,96</b>



### Akku-Handkreissäge, 18 V mit Transportkoffer

- **Schnitttiefe (mm) bei:**  
- 90° 68  
- 45° 50
- **Sägeblatt-ø x Bohrung (mm):** 190 x 30
- Staubabsaugung-ø außen (mm): 35
- Motor Bürstenlos: Ja
- **Lieferumfang:**  
- Sägeblatt/Zähne: 1/24  
- Parallelanschlag

Akku [Ah]	Bestell-Nr.	€/Stück
Ohne	<b>80 202 69</b>	<b>382,43</b>



### Handkreissäge, 1400 W

- **Schnitttiefe (mm) bei:**  
- 90°: 0-70  
- 45°: 0-50
- **Sägeblatt-ø x Bohrung (mm):** 190 x 30
- Staubabsaugung-ø außen: 35
- **Lieferumfang:**  
- Sägeblatt/Zähne: 1/16

Bestell-Nr.	€/Stück
<b>80 062 97</b>	<b>157,47</b>





**Akku-Tauchkreissäge, 18 V mit Transportkoffer**

- **Schnitttiefe max. 90° (mm):**
  - ohne/mit Schiene: 52/46
- **Schnitttiefe max. 45° (mm):**
  - ohne/mit Schiene: 32/32
- **Winkelschnitte:** Ja, -1° - 47°
- **Sägeblatt-ø x Bohrung (mm):** 140 x 20
- **Staubabsaugung-ø außen (mm):** 35
- **Motor Bürstenlos:** Ja
- **Lieferumfang:**
  - Sägeblatt/Zähne: 1/24
  - Staubbeutel

Akku [Ah]	Bestell-Nr.	€/Stück
Ohne	<b>80 202 70</b>	<b>407,42</b>



**Tauchkreissäge, 1400 W mit Transportkoffer**

- **Schnitttiefe max. 90° (mm)**
  - ohne-/mit Schiene: 57/-
- **Schnitttiefe max. 45° (mm)**
  - ohne-/mit Schiene: 42/-
- **Sägeblatt-ø x Bohrung (mm):** 165 x 20
- **Staubabsaugung-ø außen (mm):** 35
- **Lieferumfang:**
  - Sägeblatt/Zähne: 1/48
  - Führungsschiene: 1400 mm

Bestell-Nr.	€/Set
<b>80 219 57</b>	<b>588,28</b>



**Akku-Kapp- und Gehrungssäge, 18 V**

- **Sägeleistung Gehrung/Neigung (mm):**
  - 90°/90°: 270 x 70
  - 45°/90°: 190 x 70
  - 90°/45°: 270 x 45
- **Sägeblatt-ø x Bohrung (mm):** 216 x 30
- **Staubabsaugung-ø außen (mm):** 35
- **Lieferumfang:**
  - Sägeblatt/Zähne: 1/24

Akku [Ah]	Bestell-Nr.	€/Stück
Ohne	<b>80 079 54</b>	<b>481,88</b>



**Akku-Kapp- und Gehrungssäge, 18 V**

- **Sägeleistung:**
  - 90°/90°: 341 x 104
  - 45°/90°: 240x 104
  - 90°/45°: 341 x 40
- **Sägeblatt-ø x Bohrung (mm):** 305 x 30
- **Staubabsaugung-ø außen (mm):** 35
- **Lieferumfang:**
  - Sägeblatt/Zähne: 1x/60
  - SDS-Sägeblattarretierung

Akku [Ah]	Info	Bestell-Nr.	€/Stück
Ohne		<b>80 219 25</b>	<b>1.109,15</b>



**Kapp- und Gehrungssäge, 2000 W**

- **Sägeleistung Gehrung/Neigung (mm):**
  - 90°/90°: 341 x 104
  - 45°/90°: 240 x 104
  - 90°/45°: 341 x 51
- **Sägeblatt-ø x Bohrung (mm):** 305 x 30
- **Lieferumfang:**
  - Sägeblatt/Zähne: 1/72

Info	Bestell-Nr.	€/Stück
	<b>80 039 77</b>	<b>1.033,66</b>



**Tischkreissäge, 1600 W mit Untergestell**

- **Schnitttiefe (mm) bei:**
  - 90°: 70
  - 45°: 50
- **Neigung (°):** 45
- **Sägeblatt-ø x Bohrung (mm):** 216 x 30
- **Lieferumfang:**
  - Sägeblatt/Zähne: 1/22

Info	Bestell-Nr.	€/Stück
	<b>80 219 08</b>	<b>537,59</b>



**Tischkreissäge, 2100 W**

- **Schnitttiefe (mm) bei:**
  - 90°: 79
  - 45°: 56
- **Neigung (°):** 47
- **Sägeblatt-ø x Bohrung (mm):** 254 x 30
- **Lieferumfang:**
  - Sägeblatt/Zähne: 1/24
  - Parallelanschlag
  - Winkelanschlag

Info	Bestell-Nr.	€/Stück
	<b>80 219 09</b>	<b>931,68</b>



**Universal-Arbeitstisch für Kapp- und Gehrungssägen**

- **Arbeitstischlänge mit Verlängerung (mm):** 2600
- **Arbeitstischhöhe (mm):** 947
- **Belastbarkeit max. (kg):** 160
- **Gewicht (kg):** 19,6

Bestell-Nr.	€/Stück
<b>80 219 11</b>	<b>150,86</b>



**Transport- und Arbeitstisch für Kapp- und Gehrungssägen**

- **Individuell einstellbare Werkstückauflagen mit Längenstopp für eine maximale Arbeitslänge von 3,87 m**
- **Belastbarkeit max.:** 250 kg

Info	Bestell-Nr.	€/Stück
	<b>80 062 98</b>	<b>291,59</b>



**Transport- und Arbeitstisch für Kapp- und Gehrungssägen**

- **Arbeitstischlänge mit Verlängerung (mm):** 2504
- **Arbeitstischhöhe (mm):** 947
- **Gewicht (kg):** 34,8

Info	Bestell-Nr.	€/Stück
	<b>80 219 12</b>	<b>396,78</b>



**Transport- und Arbeitstisch für Tischkreissäge**

- **Integrierte Rollen für Transport, selbst mit montierter Säge**
- **Arbeitslänge (mm):** 1220
- **Arbeitshöhe (mm):** 622

Bestell-Nr.	€/Stück
<b>80 219 10</b>	<b>242,52</b>



### Akku-Bandsäge, 18 V mit Transportkoffer

- Bandgeschwindigkeit (m/s): 2,7
- **Sägeblatt L x B (mm): 733 x 12,7**
- Schnitttiefe max. (mm): 63,5

Akku [Ah]	Bestell-Nr.	€/Stück
Ohne	<b>80 202 76</b>	<b>213,29</b>



### Akku-Hobel, 12 V mit Transportkoffer

- Hobeltiefe (mm): 0-2
- Hobelbreite (mm): 56
- Falztiefe einstellbar (mm): 0-17
- **Lieferumfang:**
  - Hobelmesser: Ja, 2

Akku [Ah]	Bestell-Nr.	€/Stück
Ohne	<b>80 202 79</b>	<b>217,45</b>



### Akku-Hobel, 18 V mit Transportkoffer

- Hobeltiefe (mm): 0-1,6
- Hobelbreite (mm): 82
- Falztiefe einstellbar (mm): 0-8
- **Lieferumfang:**
  - Hobelmesser: Ja

Akku [Ah]	Bestell-Nr.	€/Stück
Ohne	<b>80 202 80</b>	<b>199,13</b>



### Hobel, 710 W mit Transportkoffer

- Hobeltiefe (mm): 0-2,6
- Hobelbreite (mm): 82
- Falztiefe einstellbar (mm): 0-9
- **Lieferumfang:**
  - Hobelmesser: Ja
  - Staubfangbeutel: Ja

Bestell-Nr.	€/Stück
<b>80 062 99</b>	<b>196,63</b>



### STARLOCK

### Akku-Multifunktionswerkzeug, 12 V mit Transportkoffer

- **Werkzeugaufnahme: STARLOCK**
- Oszillationsdrehzahl (min-1): 0-20000
- Oszillationswinkel (°): 1,4
- Motor Bürstenlos: Ja
- **Lieferumfang:**
  - Tauchsägeblatt 50 x 32 mm

Akku [Ah]	Bestell-Nr.	€/Stück
Ohne	<b>80 030 31</b>	<b>126,64</b>



### STARLOCK STARLOCKPLUS

### Akku-Multifunktionswerkzeug, 18 V mit Transportkoffer

- **Werkzeugaufnahme: STARLOCK, STARLOCKPLUS**
- Oszillationsdrehzahl (min-1): 8000-20000
- Oszillationswinkel (°): 2,8
- **Zusätzlicher Lieferumfang:**
  - Schleifplatte
  - 5 x Schleifpapier
  - 7 x Tauchsägeblätter
  - 3 x Segmentsägeblatt

Akku [Ah]	Bestell-Nr.	€/Stück
2 x 5,0 mit Ladegerät	<b>80 039 36</b>	<b>454,92</b>



### STARLOCK STARLOCKPLUS

### Akku-Multifunktionswerkzeug, 18 V mit Transportkoffer

- **Werkzeugaufnahme: STARLOCK, STARLOCKPLUS**
- Oszillationsdrehzahl (min-1): 8000-20000
- Oszillationswinkel (°): 2,8
- **Lieferumfang:**
  - Tauchsägeblatt 60 x 32 mm

Akku [Ah]	Bestell-Nr.	€/Stück
Ohne	<b>80 039 37</b>	<b>207,46</b>



### STARLOCK STARLOCKPLUS

### Multifunktionswerkzeug, 400 W mit Transportkoffer

- **Werkzeugaufnahme: STARLOCK, STARLOCKPLUS**
- Oszillationsdrehzahl (min-1): 8000-20000
- Oszillationswinkel (°): 3,0
- **Lieferumfang:**
  - Segmentsägeblatt 100 mm
  - Segmentsägeblatt 85 mm
  - 2 x Tauchsägeblatt 40 x 65 mm
  - Tauchsägeblatt 20 x 30 mm
  - 2 x Tauchsägeblatt 50 x 32 mm
  - Tauchsägeblatt 65 x 50 mm
  - Tauchsägeblatt 60 x 32 mm
  - 2 x Schleifplatte
  - 5 x Schleifpapier (2 x K80, 2 x K120, 1 x K240)

Bestell-Nr.	€/Stück
<b>80 063 01</b>	<b>286,61</b>



### Rotationswerkzeug, 12 V mit Transportkoffer

- Leerlaufdrehzahl (min-1): 5000-35000
- Drehzahl regelbar: Ja
- **Lieferumfang:**
  - 5 x Trennscheiben: ø 32 mm

Akku [Ah]	Bestell-Nr.	€/Stück
Ohne	<b>80 079 56</b>	<b>117,47</b>



### Akku-Universalschere, 12 V mit Transportkoffer

- Schneidleistung in PVC (m)
  - mit 4 Ah max.: 300
- Schneidleistung (mm) max.
  - weiche Materialien: 11

Akku [Ah]	Bestell-Nr.	€/Stück
Ohne	<b>80 851 58</b>	<b>126,64</b>



### Akku-Handsauger, 12 V mit Transportkoffer

- Behälterinhalt (Liter): 0,35
- Behältermaterial: Kunststoff
- **Lieferumfang:**
  - Filter
  - Fugendüse

Akku [Ah]	Bestell-Nr.	€/Stück
Ohne	<b>80 848 14</b>	<b>97,49</b>



### Akku-Kartuschenpresse, 18 V

- Automatische Umkehrfunktion beendet beim Loslassen den Druck
- Druckkraft (kN): 3,5
- Vorschubgeschwindigkeit (mm/s): 8
- Kapazität Kartusche (ml): 310
- Drehmomentvorwahl: Ja

Akku [Ah]	Bestell-Nr.	€/Stück
Ohne	<b>80 219 26</b>	<b>288,28</b>



### Akku-Kartuschenpresse, 18 V

- Automatische Umkehrfunktion beendet beim Loslassen den Druck
- Druckkraft (kN): 3,5
- Vorschubgeschwindigkeit (mm/s): 8
- Kapazität Kartusche (ml): 310/400
- Kapazität Folienbeutel (ml): 400/600
- Drehmomentvorwahl: Ja

Akku [Ah]	Bestell-Nr.	€/Stück
Ohne	<b>80 202 81</b>	<b>304,95</b>







### Akku-Nass- und Trockensauger, 18 V, L-Klasse

- Behälterinhalt (Liter): 6
- Behältermaterial: **Kunststoff**
- Schutzart: **IP X4**
- **Lieferumfang:**
  - Saugschlauch: ø: 35 mm, Länge: 1,6 m
  - Filter
  - Staubbeutel
  - Kombibodendüse
  - Saugrohr-Set 3-teilig
  - Krümmerrohr
  - Fugendüse: 250 mm
  - Schultergurt
  - Rollen-Set 4-teilig

Akku [Ah]	Bestell-Nr.	€/Stück
Ohne	<b>72 006 39</b>	<b>138,31</b>



### Nass- und Trockensauger, 1380 W, M-Klasse

- Behälterinhalt (Liter): 35
- Behältermaterial: Kunststoff
- Netzkabellänge (m): 6,8
- Filterabreinigungssystem: Automatisch
- Hauptfilter: PES
- Gerätesteckdose: Ja, mit Einschaltautomatik
- Drehzahlregulierung: Ja
- Filtersack: Ja
- **Lieferumfang:**
  - Saugschlauch: ø: 35 mm, Länge: 5,0 m
  - Bodendüse
  - Fugendüse
  - 3 x Verlängerungsrohre
  - Entsorgungssack

Bestell-Nr.	€/Stück
<b>72 001 60</b>	<b>683,37</b>



### Nass- und Trockensauger, 1200 W, L-Klasse

- Behälterinhalt (Liter): 35
- Behältermaterial: **Kunststoff**
- Schlauchlänge (m): 3,0
- Filterabreinigungssystem: Automatisch
- Hauptfilter: Zellstofffilter
- Gerätesteckdose: Ja
- Drehzahlregulierung: Nein
- Filtersack: Ja
- **Lieferumfang:**
  - Saugschlauch: ø: 35 mm, Länge: 3,0 m
  - 3 x Saugrohr 0,35 m
  - Krümmer
  - Fugendüse
  - Bodendüsen-Set
  - Entsorgungssack

Bestell-Nr.	€/Stück
<b>72 005 13</b>	<b>519,95</b>



### Nass- und Trockensauger, 1200 W, M-Klasse

- Behälterinhalt (Liter): 55
- Behältermaterial: **Kunststoff**
- Schlauchlänge (m): 5,0
- Filterabreinigungssystem: Automatisch
- Hauptfilter: PES
- Gerätesteckdose: Ja
- Drehzahlregulierung: Ja
- Filtersack: Ja
- **Lieferumfang:**
  - Saugschlauch: ø: 35 mm, Länge: 5,0 m
  - 3 x Saugrohr 0,35 m
  - Krümmer
  - Fugendüse
  - Bodendüsen-Set
  - Entsorgungssack

Bestell-Nr.	€/Stück
<b>72 005 07</b>	<b>861,56</b>



### Flachfilter für Akku Nass- und Trockensauger GAS 18 V, L-Klasse (72 006 39)

Bestell-Nr.	€/Stück
<b>72 000 55</b>	<b>12,74</b>



### Krümmerrohr für Akku Nass- und Trockensauger GAS 18 V, L-Klasse (72 006 39)

Bestell-Nr.	€/Stück
<b>72 000 56</b>	<b>4,25</b>



### Vliesfilterbeutel für Nass- und Trockensauger (72 005 13)

- VPE = 5 Stück

Bestell-Nr.	€/Stück
<b>72 005 12</b>	<b>38,28</b>



### Vliesfilterbeutel für Nass- und Trockensauger (72 005 07)

- VPE = 5 Stück

Bestell-Nr.	€/Stück
<b>72 005 11</b>	<b>55,26</b>



### Entsorgungssack für Sicherheits-Nass- und Trockensauger, M-Klasse (72 001 60)

- Material: PE
- Zum Entfernen von trockenem und nassem Müll
- **VPE = 10 Stück**

Bestell-Nr.	€/VPE
<b>72 001 61</b>	<b>41,69</b>

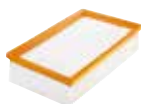

### Faltenfilter für Sicherheits-Nass- und Trockensauger, M-Klasse (72 001 60)

- Material: Polyset PES
- Beständig gegen Feuchtigkeit

Bestell-Nr.	€/Stück
<b>72 001 62</b>	<b>50,21</b>

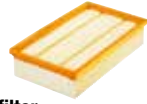

### Flachfilter für Nass- und Trockensauger (72 005 13)

- Zellstofffilter

Bestell-Nr.	€/Stück
<b>72 005 14</b>	<b>27,21</b>



### Saugrohr-Set, 3-teilig für Akku Nass- und Trockensauger GAS 18 V, L-Klasse (72 006 39)

- 3 x Rohre
- Gesamtlänge (m): 1,6
- Material: Kunststoff

Bestell-Nr.	€/Set
<b>72 000 58</b>	<b>11,34</b>



### Fugendüse für Akku Nass- und Trockensauger GAS 18 V, L-Klasse (72 006 39)

- Länge (mm): 250
- Material: Kunststoff

Bestell-Nr.	€/Stück
<b>72 000 59</b>	<b>4,96</b>



### Saugschlauch für Sicherheits-Nass- und Trockensauger, M-Klasse (72 001 60)

- ø: 35 mm
- Länge: 5 m
- Antistatisch mit Bayonetverschluss

Bestell-Nr.	€/Stück
<b>72 001 63</b>	<b>154,89</b>



### Absaugvorrichtung für Sicherheits-Nass- und Trockensauger, M-Klasse (72 001 60)

- Praktische und universelle Staubabsaugung für große Bohrdurchmesser
- Mit flexibler Dichtlippe, um Unebenheiten an Wänden auszugleichen

Typ	Bohr-ø [mm]	Bestell-Nr.	€/Stück
GDE 68	16-68	<b>72 001 64</b>	<b>41,66</b>
GDE 162	68-162	<b>72 001 65</b>	<b>57,96</b>



### Bodendüse für Akku Nass- und Trockensauger GAS 18 V, L-Klasse (72 006 39)

- Material: Kunststoff

Bestell-Nr.	€/Stück
<b>72 000 60</b>	<b>4,25</b>



### Mehrzweckdüse für Nass- und Trockensauger (72 005 13 und 72 005 07)

- ø (mm): 35

Bestell-Nr.	€/Stück
<b>72 005 64</b>	<b>40,65</b>



### Saugschlauch für Akku Nass- und Trockensauger GAS 18 V, L-Klasse (72 006 39)

- ø 3,5 mm
- Gesamtlänge (m): 1,5
- Material: Kunststoff

Bestell-Nr.	€/Stück
<b>72 000 57</b>	<b>15,58</b>



### Faltenfilter für Akku-Handsauger 80 848 14

- Material: Zellstoff

Bestell-Nr.	€/Stück
<b>72 006 40</b>	<b>7,43</b>



### LED-Akku-Stableuchte, 12 V

- Mit Aufhängevorrichtung und 4 möglichen Standpositionen
- Helligkeitsstufen: 1
- Lichtstrom (lm): 300
- Betriebsdauer mit 12 V (h): 3

Akku [Ah]	Bestell-Nr.	€/Stück
Ohne	<b>62 112 57</b>	<b>44,16</b>



### LED-Akku-Arbeitsleuchte, 12 V

- Mit Karabinerhaken
- Magnetisch
- Leuchtkopf ist 7-fach verstellbar mit einem max. Neigungswinkel von 200°
- Helligkeitsstufen: 2
- Lichtstrom (lm): 330
- Betriebsdauer mit 12 V (h): 3
- Stativgewinde: 1/4"

Akku [Ah]	Bestell-Nr.	€/Stück
Ohne	<b>62 112 54</b>	<b>64,16</b>



### LED-Akku-Arbeitsleuchte, 14,4-18 V

- Platzsparende Aufbewahrung durch Klappmechanismus
- Leuchtkopf ist 9-fach verstellbar
- Helligkeitsstufen: 1
- Lichtstrom (lm): 420
- Betriebsdauer mit 18 V (h): 2,25

Akku [Ah]	Bestell-Nr.	€/Stück
Ohne	<b>62 112 55</b>	<b>64,16</b>



### LED-Akku-Arbeitsleuchte, 14,4 V und 18 V

- Mit Aufhängevorrichtung
- 5 einstellbare Winkel
- Helligkeitsstufen: 1, 6 LED
- Lichtstrom (lm): 300
- Betriebsdauer mit 18 V (h): 5

Akku [Ah]	Bestell-Nr.	€/Stück
Ohne	<b>62 112 50</b>	<b>53,33</b>



### LED-Akku-Arbeitsleuchte, 14,4 V und 18 V

- Helligkeitsstufen: 2
- Lichtstrom (lm): 1200
- Betriebsdauer mit 18 V/4 Ah (h): 8,7
- Bluetooth: Ja
- Schutzart: **IP 64**
- Stativgewinde: 1/4"

Akku [Ah]	Bestell-Nr.	€/Stück
Ohne	<b>62 112 51</b>	<b>88,32</b>



### LED-Akku-Arbeitsleuchte, 14,4 V und 18 V

- Korpus ist bis 120° verstellbar, 5 Einstellwinkel
- Helligkeitsstufen: 2
- Lichtstrom (lm): 2200
- Betriebsdauer mit 18V/5 Ah (h): 8,3
- Bluetooth: Ja
- Schutzart: **IP 64**
- Stativgewinde: 5/8"

Akku [Ah]	Bestell-Nr.	€/Stück
Ohne	<b>62 112 52</b>	<b>133,31</b>



### LED-Akku-Arbeitsleuchte, 18 V

- Mit Metallkörper und stoßdämpfenden Gummirahmen
- Helligkeitsstufen: 3
- Lichtstrom (lm): 4000
- Betriebsdauer mit 18V/5 Ah (h): 2,5
- Bluetooth: Ja
- Stativgewinde: 5/8"

Akku [Ah]	Bestell-Nr.	€/Stück
Ohne	<b>62 112 58</b>	<b>193,29</b>



### LED-Akku-Arbeitsleuchte, 18 V

- Mit Metallkörper und stoßdämpfenden Gummirahmen
- Helligkeitsstufen: 3
- Lichtstrom (lm): 10000
- Betriebsdauer mit 18V/5 Ah (h): 1,04
- Bluetooth: Ja
- Stativgewinde: 5/8"

Akku [Ah]	Bestell-Nr.	€/Stück
Ohne	<b>62 112 53</b>	<b>274,95</b>



### Akku- und Netzradio, 18 V

- Stromversorgung: 230 V Netz oder 18 V
- Radiofrequenzbereich: FM
- Bluetooth®: Ja
- Speicherplätze: 4
- AUX-Eingang: Ja
- USB-Anschluss: Ja
- Lieferumfang: - Batterie/Typ: 2 x AA

Akku [Ah]	Bestell-Nr.	€/Stück
Ohne	<b>80 219 42</b>	<b>239,96</b>



### Akku- und Netzradio, 18 V

- Stromversorgung: 230 V Netz oder 18 V
- Radiofrequenzbereich: DAB+/AM/FM
- Bluetooth®: Ja
- Speicherplätze: 8
- AUX-Eingang: Ja
- USB-Anschluss: Ja
- Schutzart (IP): **54**
- Lieferumfang: - Batterie/Typ: 2 x AA

Akku [Ah]	Bestell-Nr.	€/Stück
Ohne	<b>80 197 41</b>	<b>267,44</b>



### Akku- und Netzradio, 18 V

- Einzigartiger Stereoklang dank der Möglichkeit, zwei Radios mit einem Smartphone zu verbinden
- Stromversorgung: 230 V Netz oder 18 V
- Radiofrequenzbereich: DAB+/AM/FM
- Speicherplätze: 16
- AUX-Eingang: Ja
- USB-Anschluss: Ja
- Schutzart (IP): **54**
- Lieferumfang: - Batterie/Typ: 1 x 3 V CR2032

Akku [Ah]	Bestell-Nr.	€/Stück
Ohne	<b>80 197 42</b>	<b>142,47</b>



### Ortungsgerät mit Transporttasche

- Ortung von Metallen, spannungsführenden Leitungen und Holzkonstruktionen
- Beleuchtetes Display
- Wandarten: Trockenbau
- Ortungstiefe (mm) max.:
 

- Metalle (magnetisch, nicht magnetisch):	120
- Spannungsführende Leitungen:	50
- Holz:	38
- Abschaltautomatik (min.): 5
- **Lieferumfang:**

- Batterie/Typ:	9 V Block
-----------------	-----------

Bestell-Nr.	€/Stück
<b>80 826 89</b>	<b>90,82</b>



### Akku-Ortungsgerät, 12 V mit Transportkoffer

- Ortung von Metallen, spannungsführenden Leitungen und Holzkonstruktionen
- Beleuchtetes Display
- Ansichten: Spotansicht
- Wandarten: Beton, Trockenbau, Mauerwerk
- Ortungstiefe (mm) max.:
 

- Metalle (magnetisch, nichtmagnetisch):	120
- Spannungsführende Leitungen:	60
- wasserführende Kunststoffrohre:	60
- Holz:	38
- Messgenauigkeit (mm): ± 10
- Abschaltautomatik (min.): 5

Akku [Ah]	Bestell-Nr.	€/Stück
1 x 2,0 mit Ladegerät	<b>70 008 53</b>	<b>290,78</b>



### Akku-Ortungsgerät, 12 V mit Transportkoffer

- **Schutzart:** IP 5X
- Ortung von Metallen, spannungsführenden Leitungen, wasserführende Leitungen, Holzkonstruktionen, Leckagen und Distanzmessung
- Beleuchtetes Display
- Ansichten: Objektansicht, Spotansicht, Signalsicht 2D, Signalsicht
- Wandarten: Mauerwerk, Beton, junger Beton, Trockenbau, Flächenheizung, Lang- und Hochlochziegel
- Ortungstiefe(mm) max.:
 

- Metalle in trockenem Beton (magnetisch, nichtmagnetisch):	200
- andere Objekte:	80
- Metalle in jungen Beton:	60
- Holzbalken in Trockenbauwänden:	38
- Objekte in Langlochziegeln:	50
- Messgenauigkeit (mm): ± 5
- **Lieferumfang:**

- USB-C-Kabel	
---------------	--

Akku [Ah]	Bestell-Nr.	€/Stück
1 x 2,0 mit Ladegerät	<b>70 008 58</b>	<b>674,04</b>



### Akku-Wärmebildkamera, 12 V mit Transportkoffer

- **Schutzart:** IP 53
- Infrarotauflösung: 160 x 120 Pixel
- Thermische Empfindlichkeit (NETD): < 50 mK
- Messbereich: - 10 ... + 400° C
- App-Verbindung mit WLAN: Ja
- Integrierte Digitalkamera: Ja
- **Lieferumfang:**

- USB-Kabel	Ja
- Netzteil	Ja

Akku [Ah]	Bestell-Nr.	€/Stück
1 x 2,0 mit Ladegerät	<b>70 000 79</b>	<b>998,98</b>



### Winkelmesser mit Transporttasche

- Speicherung der Messergebnisse und Ermittlung von Gehrungswinkeln
- Drehbares und beleuchtetes Display
- Mit Feststellschraube
- **Schutzart:** IP 54
- 1 Waagrecht-/ 1 Senkrechtlibelle
- Messbereich: 0-220°
- Messgenauigkeit Winkel: ± 0,1°
- Messgenauigkeit Libellen: ± 0,05°
- Abschaltautomatik (min.): 30
- Betriebsdauer (h) max.: 80
- Schenkellänge (mm): 400
- **Lieferumfang:**

- Batterie/Typ:	4 x AA
- Schenkelverlängerung	
- Schutztasche	

Bestell-Nr.	€/Stück
<b>70 008 56</b>	<b>169,13</b>



### Digitaler Neigungsmesser mit Transporttasche

- Speicherung der Messergebnisse
- Integrierter Punktlaser
- Mit Magnete und Haltegurte
- Drehbares und beleuchtetes Display
- Schutzart: IP 54
- Messfunktion: Neigung
- Laserklasse: 2
- Messbereich: 0-360°
- Arbeitsbereich Laser (m): 30
- Messgenauigkeit Elektronik bei 0°/ 90°: ± 0,05°
- Messgenauigkeit Elektronik bei 1°-89°: ± 0,1°
- Nivelliergenauigkeit (mm/m): 0,05
- Länge (mm): 600
- Stativgewinde: 1/4"
- **Lieferumfang:**

- Batterie/Typ:	4 x AAA
-----------------	---------

Bestell-Nr.	€/Stück
<b>70 008 57</b>	<b>194,13</b>



### Akku-Inspektionskamera, 12 V + Batteriebetrieb

- Display-Größe (Zoll): 3,5"
- Auflösung Display (Pixel): 320 x 240
- Video-out Schnittstelle: Ja
- Kamerakabel wasserdicht (mm): 1200
- Kamerakopf-ø (mm): 8,5
- **Lieferumfang:**

- 4 x 1,5-V-(AA)-Batterien	
- 4 GB MicroSD Karte	
- Batterieadapter	
- Haken, Magnet, Spiegel	
- L-BOXX-Einlage	
- Micro-USB-Kabel	

Akku [Ah]	Bestell-Nr.	€/Stück
Ohne	<b>80 859 46</b>	<b>299,12</b>



### Laser-Entfernungsmesser mit Transporttasche

- Stoßabsorbierendes Gehäuse
- Mit Farbdisplay
- Mit Bluetooth-Funktion zur Dokumentation und Datentransfer
- **Schutzart:** IP 65
- Messfunktion: Länge, Fläche, Volumen, Neigung 0 - 360°, Absteckfunktion und Wandflächen
- Laserfarbe: rot
- Laserklasse: 2
- Messgenauigkeit (mm): ± 1,5
- Messbereich (m): 0,05-50
- Stativgewinde: 1/4"
- **Lieferumfang:**

- Batterie/Typ:	2 x AA
- Trageschlaufe	

Bestell-Nr.	€/Stück
<b>70 008 52</b>	<b>170,80</b>



### Laser-Entfernungsmesser mit Transporttasche

- Stoßabsorbierendes Gehäuse
- Mit Farbdisplay
- Mit Bluetooth-Funktion zur Dokumentation und Datentransfer
- **Schutzart:** IP 65
- Messfunktion: Länge, Fläche, Volumen, Neigung 0-360°, Absteckfunktion und Wandflächen
- Laserfarbe: grün
- Laserklasse: 2
- Messgenauigkeit (mm): ± 1,5 mm
- Messbereich (m): 0,05-50,0 m
- Stativgewinde: 1/4"
- **Lieferumfang:**

- Batterie/Typ:	2 x AA
- Trageschlaufe	

Bestell-Nr.	€/Stück
<b>70 008 32</b>	<b>195,80</b>







### Linienlaser, rot mit Transporttasche

- Schutzart: IP 54
- Laserklasse: 2
- Messbereich (m): 20
- Nivelliergenauigkeit (mm/m): ± 0,2
- Lieferumfang:
  - Ausrichtscheibe
  - Laserzieltafel

Bestell-Nr. €/Stück  
**80 505 50 161,63**



### Linienlaser, rot mit Transporttasche

- Schutzart: IP 54
- Laserklasse: 2
- Arbeitsbereich (m): 15
- Nivelliergenauigkeit (mm/m): ± 0,3
- Selbstnivellierbereich: ± 4°
- Nivellierzeit: 4 s
- Mit Stativgewinde: 1/4"
- Lieferumfang:
  - Batterie/Typ: 3 x AA
  - Laserzieltafel
  - Drehhalterung

Bestell-Nr. €/Stück  
**70 008 33 132,48**



### Linienlaser, grün mit Stativ und Transporttasche

- Schutzart: IP 64
- Laserklasse: 2
- Arbeitsbereich (m): 15
- Nivelliergenauigkeit (mm/m): ± 0,3
- Selbstnivellierbereich: ± 4°
- Nivellierzeit: 4 s
- Mit Stativgewinde: 1/4"
- Lieferumfang:
  - Batterie/Typ: 4 x AA
  - Baustativ
  - Laserzieltafel

Bestell-Nr. €/Stück  
**70 006 39 189,97**



### Linienlaser, rot, 12 V mit Transporttasche

- Schutzart: IP 54
- Laserklasse: 2
- Arbeitsbereich (m): 30
- Nivelliergenauigkeit (mm/m): ± 0,2
- Selbstnivellierbereich: ± 4°
- Nivellierzeit: 4 s
- Mit Stativgewinde: 1/4", 5/8"
- Lieferumfang:
  - Batterieadapter für AA Batterien
  - Laserzieltafel

Bestell-Nr. €/Stück  
**70 000 81 399,10**



### Linienlaser, grün, 12 V mit Transportkoffer

- Schutzart: IP 54
- Laserklasse: 2
- Arbeitsbereich (m): 30
- Nivelliergenauigkeit (mm/m): ± 0,2
- Selbstnivellierbereich: ± 4°
- Nivellierzeit: 4 s
- Mit Stativgewinde: 1/4", 5/8"
- Lieferumfang:
  - Ladegerät
  - 1 x 2,0 Ah Akku
  - Laserzieltafel

Bestell-Nr. €/Stück  
**70 000 82 615,72**



### Rotationslaser, rot mit Transportkoffer

- Schutzart: IP 54
- Laserklasse: 3
- Laser-Empfänger LR1
  - Empfangsbereich: 40 mm
  - Arbeitsbereich (Radius): max. 200 m
  - Automatische Abschaltung: 10 min.
- Arbeitsbereich
  - ø mit/ohne Empfänger: 300 m/60 m
- Nivelliergenauigkeit: ± 0,1 mm/m
- Öffnungswinkel bei Linienbetrieb: 10/25/50°
- Stativaufnahme: 5/8"
- Lieferumfang:
  - Empfänger LR 1
  - Fernbedienung RC 1
  - Laser-Sichtbrille
  - Akku-Pack (NiMH)
  - Akku-Ladegerät
  - Magnetische Zieltafel

Bestell-Nr. €/Stück  
**80 829 88 662,38**



### Rotationslaser, rot mit Transportkoffer

- Schutzart: IP 56
- Laser-Empfänger LR 1
  - Empfangsbereich: 40 mm
  - Arbeitsbereich (Radius): max. 200 m
  - Automatische Abschaltung: 10 min
- Arbeitsbereich
  - ø mit/ohne Empfänger: 400 m / 20 m
- Nivelliergenauigkeit: ± 0,08 mm/m
- Laserklasse/Lasertyp: 2 R/635nm < 1 mW
- Stativaufnahme: 5/8" x 11

Bestell-Nr. €/Stück  
**70 008 31 595,72**



### Universalhalterung für Linien- und Punkt laser

- Flexible Montage der Halterung beispielsweise mit Schrauben, Magneten oder auf Stativ
- Gewinde: 1/4"

Bestell-Nr. €/Stück  
**80 219 33 53,33**



### Baustativ BT 250

- Arbeitsbereich (mm) : 975-2500
- Gewinde: 1/4"

Bestell-Nr. €/Stück  
**80 219 31 90,82**





### Akku-Set 12 V, 2 x 2,0 Ah Akkus und Ladegerät

- Ladestrom (A): 4,0
- Ladezeit (100% bei 2,0 Ah) min.: 35

Bestell-Nr. €/Set  
80 062 82 79,15



### Akku-Set 12 V, 1 x 2,0 und 1 x 4,0 Ah Akkus und Ladegerät

- Ladestrom (A): 4,0
- Ladezeit (100% bei 2,0 Ah) min.: 35
- Ladezeit (100% bei 4,0 Ah) min.: 65

Bestell-Nr. €/Set  
80 062 83 97,49



### Akku-Set 12 V, 2 x 3,0 Ah Akkus und Ladegerät

- Ladestrom (A): 4,0
- Ladezeit (100% bei 3,0 Ah) min.: 50

Bestell-Nr. €/Set  
80 059 33 97,49



### Akku-Set 12 V, 2 x 6,0 Ah Akkus und Ladegerät

- Ladestrom (A): 4,0
- Ladezeit (100% bei 6,0 Ah) min.: 95

Bestell-Nr. €/Set  
80 197 29 142,47



### Akku-Set 18 V, 2 x 4,0 Ah Akkus und Ladegerät

- Ladestrom (A): 4,0
- Ladezeit (100% bei 4,0 Ah) min.: 65

Bestell-Nr. €/Set  
80 197 34 159,96



### Akku-Set 18 V, 2 x 4,0 Ah ProCORE Akkus und Ladegerät

- Ladestrom (A): 4,0
- Ladezeit (100% bei 4,0 Ah) min.: 65

Bestell-Nr. €/Set  
80 060 86 181,63



### Akku-Set 18 V, 1 x 4,0 Ah ProCORE Akku und Ladegerät

- Ladestrom (A): 4,0
- Ladezeit (100% bei 4,0 Ah) min.: 65

Bestell-Nr. €/Set  
80 197 30 110,81



### Akku-Set 18 V, 2 x 5,0 Ah Li-Ion Akkus und Ladegerät

- Ladestrom (A): 8,0
- Ladezeit (100% bei 5,0 Ah) min.: 45

Bestell-Nr. €/Set  
80 028 89 182,47



### Akku-Set 18 V, 1 x 4,0 Ah und 1 x 5,5 Ah ProCORE Akku und Ladegerät

- Ladestrom (A): 8,0
- Ladezeit (100% bei 4,0 Ah) min.: 51
- Ladezeit (100% bei 5,5 Ah) min.: 49

Bestell-Nr. €/Set  
80 197 31 223,30



### Akku-Set 18 V, 2 x 5,5 Ah ProCORE Akkus und Ladegerät

- Ladestrom (A): 8,0
- Ladezeit (100% bei 5,5 Ah) min.: 49

Bestell-Nr. €/Set  
80 197 32 268,28



### Akku-Set 18 V, 2 x 8,0 Ah ProCORE Akkus und Ladegerät

- Ladestrom (A): 16,0
- Ladezeit (100% bei 8,0 Ah) min.: 51

Info Bestell-Nr. €/Set  
80 079 55 330,37



### Akku-Set 18 V, 2 x 12,0 Ah ProCORE Akkus und Ladegerät

- Ladestrom (A): 16,0
- Ladezeit (100% bei 12,0 Ah) min.: 55

Info Bestell-Nr. €/Set  
80 197 33 475,35



### Akku-Set 36 V, 2 x 6,0 Ah Akkus und Ladegerät

- Ladestrom (A): 8,0
- Ladezeit (100% bei 6,0 Ah) min.: 55

Info Bestell-Nr. €/Set  
80 197 35 419,53

#### ProCORE:

- Mehr Leistung dank neuester Zellentechnologie und intelligentem Akkumanagement
- Längere Lebensdauer: COOLPACK 2.0 Technologie verhindert das Überhitzen der Akkus
- 100% kompatibel zu allen bestehenden und neuen Bosch 18 V-Elektrowerkzeugen und Ladegeräten





## Ersatzakkus Li-Ion

Volt	Ah	Modell	Info	Bestell-Nr.	€/Stück
12	2,0	GBA		<b>80 099 48</b>	<b>40,00</b>
12	3,0	GBA		<b>80 060 97</b>	<b>49,16</b>
12	6,0	GBA		<b>80 197 24</b>	<b>70,82</b>
18	2,0	GBA		<b>80 059 64</b>	<b>49,99</b>
18	4,0	GBA		<b>80 037 22</b>	<b>64,99</b>
18	4,0	ProCORE		<b>80 059 31</b>	<b>79,98</b>
18	5,0	GBA		<b>80 037 23</b>	<b>71,66</b>
18	5,5	ProCORE		<b>80 197 25</b>	<b>124,14</b>
18	8,0	ProCORE		<b>80 059 32</b>	<b>146,07</b>
18	12,0	ProCORE		<b>80 197 26</b>	<b>222,73</b>
36	2,0	GBA		<b>80 039 41</b>	<b>137,44</b>
36	4,0	GBA		<b>80 039 42</b>	<b>179,77</b>
36	6,0	GBA		<b>80 197 28</b>	<b>207,73</b>



### Akku-Ladegerät, 14,4-18 V

- Ladezeit (min.):
 

- 2,0 Ah =	25
- 4,0 Ah =	25
- 5,0 Ah =	35
- 4,0 Ah ProCORE =	51
- 8,0 Ah ProCORE =	51
- 12,0 Ah ProCORE =	55
- Ladezustandsanzeige: Ja
- Mit Bluetooth Connectivity-Modul

Bestell-Nr.	€/Stück
<b>80 197 40</b>	<b>116,64</b>

**Bluetooth Connectivity-Modul:**  
- Ermöglicht dem Anwender, den Lademodus über ein Smartphone zu steuern und liefert zusätzlich Informationen zum Ladezustand des Akkus



### Akku-Sechsfachladegerät, 14,4-18 V

- Mit L-BOXX® Adapter mit Prioritätsstarttaste - einfache Priorisierung eines ausgewählten Akkus
- Ladestrom (A): 8
- Ladezeit (min.):
 

- 2,0 Ah =	24
- 4,0 Ah =	37
- 5,0 Ah =	47
- 4,0 Ah ProCORE =	50
- 8,0 Ah ProCORE =	68
- 12,0 Ah ProCORE =	96
- Ladezustandsanzeige: Ja

Bestell-Nr.	€/Stück
<b>80 202 77</b>	<b>105,81</b>



### Akku-Ladegerät, 14,4-36 V

- Ladezeit (min.):
 

- 2,0 Ah =	30
- 4,0 Ah =	35
- 5,0 Ah =	45
- 4,0 Ah ProCORE =	51
- 8,0 Ah ProCORE =	79
- 12,0 Ah ProCORE =	126
- Ladezustandsanzeige: Ja

Bestell-Nr.	€/Stück
<b>80 039 45</b>	<b>97,49</b>



### Akku-Doppelladegerät, 10,8-18 V

- Ladezeit (min.):
 

- 2,0 Ah	45
- 3,0 Ah	68
- 4,0 Ah	85
- 5,0 Ah	107
- 6,0 Ah	130
- Ladezustandsanzeige: Ja

Bestell-Nr.	€/Stück
<b>80 059 17</b>	<b>43,32</b>



### Akku-Ladegerät, 12 V

- Ladezeit (min.):
 

- 2,0 Ah =	35
- 3,0 Ah =	50
- 4,0 Ah =	65
- 6,0 Ah =	95
- Ladezustandsanzeige: Ja

Bestell-Nr.	€/Stück
<b>80 197 37</b>	<b>39,16</b>



### Akku-Ladegerät, 14,4-18 V

- Ladezeit (min.):
 

- 2,0 Ah =	30
- 4,0 Ah =	35
- 5,0 Ah =	45
- 4,0 Ah ProCORE =	51
- 8,0 Ah ProCORE =	79
- 12,0 Ah ProCORE =	126
- Ladezustandsanzeige: Ja

Bestell-Nr.	€/Stück
<b>80 859 24</b>	<b>70,82</b>



### Akku-Ladegerät, 14,4-18 V

- Ladezeit (min.):
 

- 2,0 Ah =	25
- 4,0 Ah =	25
- 5,0 Ah =	35
- 4,0 Ah ProCORE =	51
- 8,0 Ah ProCORE =	51
- 12,0 Ah ProCORE =	55
- Ladezustandsanzeige: Ja

Bestell-Nr.	€/Stück
<b>80 197 39</b>	<b>98,31</b>



### Akku-Ladegerät, 18 V

- Ladezeit (min.):
 

- 2,0 Ah =	35
- 4,0 Ah =	65
- 5,0 Ah =	70
- 4,0 Ah ProCORE =	65
- 8,0 Ah ProCORE =	124
- 12,0 Ah ProCORE =	172
- Ladezustandsanzeige: Ja

Bestell-Nr.	€/Stück
<b>80 197 38</b>	<b>39,16</b>

### ProCORE:

- Mehr Leistung dank neuester Zellentechnologie und intelligentem Akkumanagement  
- Längere Lebensdauer: COOLPACK 2.0 Technologie verhindert das Überhitzen der Akkus  
- 100% kompatibel zu allen bestehenden und neuen Bosch 18 V-Elektrowerkzeugen und Ladegeräten



**USB-Adapter 12 V, mit einem USB-Anschluss**  
 • Inklusive Gürtelclip

Bestell-Nr. €/Set  
**80 197 36 35,79**



**L-BOXX® 136**  
 • Material: ABS-Kunststoff  
 • Außenmaße (B x T x H) (mm): 442 x 357 x 151  
 • Innenmaße (B x T x H) (mm): 378 x 311 x 107  
 • Ohne Inhalt

Bestell-Nr. €/Stück  
**80 197 43 38,61**



**Metallbohrer- und Bit-Set, 35-teilig**

• Einsatzgebiet: Für Bohrungen in legierten und unlegierten Stahl mit selbstzentrierender Kreuzschliffbohrspitze

**Bestehend aus:**

- Bohrer HSS-G-Ø (mm): 2,5/3/3,5/4/5/6 - Schaft: 6,3 mm (1/4") Sechskant
- Schlitz: 3/4/5/6, 25 mm
- Phillips: PH1/PH2/PH3, 25 mm
- Pozidriv: PZ1/PZ2/PZ3, 25 mm
- Torx®: T10/T15/T20/T25/T27/T30/T40, 25 mm
- Sechskant: 3/4/5/6
- Steckschlüssel Außen-Sechskant 8/10/13 x 50 mm
- Doppelbit: - Phillips: 2 x PZ2 x 60 mm - T20 x T25 x 60 mm
- Universalhalter 65 mm
- Magnetischer Universalhalter 80 mm
- Transportkoffer

Bestell-Nr. €/Set  
**80 847 70 28,09**



**Bit-Set, 43-teilig**

**Bestehend aus:**

- Schlitz: 3/4/5/6, 25 mm, 6, 75 mm
- Phillips: PH1/PH2/PH3, 25 mm, PH2, 75 mm
- Pozidriv: PZ1 / 2 x PZ2, 25 mm, PZ3, 25 mm, PZ2, 75 mm
- Torx®: T10 / T15 / 2 x T20 / T25 / T27 / T30 / T40, 25 mm, T15 / T20 / T25, 75 mm
- Security Torx®: T10 / T15 / 2 x T20 / T25 / T27 / T30 / T40, 25 mm
- Innen-Sechskant: 3/4/5/6, 25 mm
- Steckschlüssel, 1/4", 50 x 6 mm
- Steckschlüssel, 1/4", 50 x 8 mm
- Steckschlüssel, 1/4", 50 x 10 mm
- Universalhalter 65 mm
- Magnetischer Universalhalter 80 mm
- Transportkoffer

Bestell-Nr. €/Set  
**80 843 97 22,72**



**Holzbohrer- und Bit-Set, 35-teilig**

• Einsatzgebiet: Für Bohrungen in Hart- und Weichholz mit Zentrierspitze

**Bestehend aus:**

- Bohrer-Ø (mm): 2/3/4/5/6/8 - Schaft: 6,3 mm (1/4") Sechskant
- Steckschlüssel, Sechskant 6/8/10 x 50 mm
- Schlitz: 3/4/5/6
- Phillips: PH1/PH2/PH3, 25 mm
- Pozidriv: PZ1/PZ2/PZ3, 25 mm
- Torx®: T10/T15/T20/T25/T27/T30/T40, 25 mm
- Innen-Sechskant: 3/4/5/6, 25 mm
- Doppelbit: - Phillips 2 x PZ 2 x 60 mm - T20 x T25 x 60 mm
- Universalhalter 65 mm
- Magnetischer Universalhalter 80 mm
- Transportkoffer

Bestell-Nr. €/Set  
**80 847 71 28,09**



**Kegelsenker HSS**

• Einsatzgebiet: Nichteisenmetalle, legierter und unlegierter Stahl

- Schaft: Zylindrisch
- Ausführung: mit drei 90° Schneiden
- DIN: 335

Nenn-Ø [mm]	Gesamtlänge [mm]	Schaft Ø [mm]	Bestell-Nr.	€/Stück
6,3	45	5	<b>84 007 42</b>	<b>11,70</b>
8,3	50	6	<b>84 007 43</b>	<b>13,91</b>
10,4	50	6	<b>84 007 44</b>	<b>15,22</b>
12,4	56	8	<b>84 007 45</b>	<b>17,51</b>
16,5	60	10	<b>84 007 46</b>	<b>20,15</b>
20,5	63	10	<b>84 007 47</b>	<b>26,83</b>
25,0	67	10	<b>84 007 48</b>	<b>31,25</b>



**Betonbohrer und Bit-Set, 35-teilig**

• Einsatzgebiet: Für Bohrungen in Beton, Mauerwerk und Kalksandstein

**Bestehend aus:**

- Bohrer-Ø (mm) 3/4/5/5,5/6/8 - Schaft: zylindrisch
- Steckschlüssel Sechskant: 8/10/13 x 50 mm
- Schlitz: 3/4/5/6
- Phillips: PH1/PH2/PH3, 25 mm
- Pozidriv: PZ1/PZ2/PZ3, 25 mm
- Torx®: T10/T15/T20/T25/T27/T30/T40
- Innen-Sechskant: 3/4/5/6, 25 mm
- Doppelbit: - Phillips: PH2 x PZ2 x 60 mm - T20 x T25 x 60 mm
- Universalhalter 65 mm
- Magnetischer Universalhalter 80 mm
- Transportkoffer

Bestell-Nr. €/Set  
**80 847 69 28,09**



## EXPERT

### Flachfräsbohrer

- Einsatzgebiet: Weich- und Hartholz, Gipskartonplatten
- Schaft: 6,3 mm 1/4" Sechskant
- Ausführung: Gewindespitze mit automatischem Vorschub



ø [mm]	Gesamtlänge [mm]	Bestell-Nr.	€/Stück
6,0	152	84 023 75	4,55
6,0	400	84 023 76	10,34
8,0	152	84 023 77	4,76
8,0	400	84 023 78	10,76
10,0	152	84 023 79	5,69
10,0	400	84 023 80	11,06
12,0	152	84 023 81	4,93
12,0	400	84 023 82	11,62
13,0	152	84 023 83	4,93
13,0	400	84 023 84	11,62
14,0	152	84 023 85	5,01
14,0	400	84 023 86	12,06
16,0	152	84 023 87	6,47
16,0	400	84 023 88	12,31
17,0	152	84 023 89	5,34
17,0	400	84 023 90	12,44
18,0	152	84 023 91	5,34
18,0	400	84 023 92	12,47
19,0	152	84 023 93	6,31
19,0	400	84 023 94	12,48
20,0	152	84 023 95	5,38
20,0	400	84 023 96	12,61
22,0	152	84 023 97	5,79
22,0	400	84 023 98	12,61
24,0	152	84 023 99	5,89
24,0	400	84 024 00	13,99
25,0	152	84 024 01	8,16
25,0	400	84 024 02	14,25
26,0	152	84 024 03	6,97
26,0	400	84 024 04	14,25
28,0	152	84 024 05	7,68
28,0	400	84 024 06	15,17
30,0	152	84 024 07	8,06
30,0	400	84 024 08	15,55
32,0	152	84 024 09	9,54
32,0	400	84 024 10	15,55
35,0	152	84 024 11	9,04
35,0	400	84 024 12	16,11
36,0	152	84 024 13	9,01
36,0	400	84 024 14	16,89
38,0	152	84 024 15	9,50
38,0	400	84 024 16	17,34
40,0	152	84 024 17	10,43
40,0	400	84 018 55	18,30



### Flachfräsbohrer-Set, 3-teilig

- Bestehend aus:
  - Länge 152 mm, Bohrer-ø (mm): 20/22/25

Bestell-Nr. €/Set  
84 018 50 17,11



### Flachfräsbohrer-Set, 6-teilig

- Bestehend aus:
  - Länge 152 mm, Bohrer-ø (mm): 14/16/18/20/22/24
- In Textiltasche

Bestell-Nr. €/Set  
84 018 51 29,41



### Flachfräsbohrer-Set, 6-teilig

- Bestehend aus:
  - Länge 152 mm, Bohrer-ø (mm): 13/16/19/20/22/25
- In Textiltasche

Bestell-Nr. €/Stück  
84 018 52 37,41



### Flachfräsbohrer-Set, 7-teilig

- Bestehend aus:
  - Länge 152 mm, Bohrer-ø (mm): 16/18/20/22/25/32
- Verlängerung: 152 mm
- In Blisterverpackung

Bestell-Nr. €/Set  
84 018 53 34,05



### Flachfräsbohrer-Set, 13-teilig

- Bestehend aus:
  - Länge 152 mm, Bohrer-ø (mm): 10/12/13/14/16/18/20/22/24/25/28/30/32
- In Textiltasche

Bestell-Nr. €/Set  
84 018 54 72,28



## EXPERT

### Mehrweckbohrer

- **Einsatzgebiet:** Mauerwerk, Dachziegel, Beton, Fliesen, Holz, Kunststoff, dünne Blechmetalle und Aluminium
- **Schaft:** 6,3 mm 1/4" Sechskant
- **Ausführung:** Leichtes Anbohren durch Carbide-Spitze



ø [mm]	Arbeitslänge [mm]	Gesamtlänge [mm]	Bestell-Nr.	€/Stück
3,0	45	90	84 023 13	5,60
4,0	45	90	84 023 14	5,60
5,0	50	100	84 023 15	5,14
5,5	60	100	84 023 16	5,29
5,5	90	150	84 023 17	7,25
6,0	60	100	84 023 18	6,27
6,0	90	150	84 023 19	7,58
6,5	60	100	84 023 20	6,08
7,0	50	100	84 023 21	6,60
7,0	90	150	84 023 22	8,24
8,0	50	100	84 023 23	7,76
10,0	90	150	84 023 24	10,43
12,0	90	150	84 023 25	13,78



### Mehrweckbohrer-Set, 3-teilig

- **Bestehend aus:**
  - Länge 100 mm, Arbeitslänge 50 mm, Bohrer-ø (mm): 5
  - Länge 100 mm, Arbeitslänge 60 mm, Bohrer-ø (mm): 6/8
- In Kunststoffkassette

Bestell-Nr. €/Set  
84 018 42 18,97

### Mehrweckbohrer-Set, 5-teilig

- **Bestehend aus:**
  - Länge 90 mm, Arbeitslänge 45 mm, Bohrer-ø (mm): 4
  - Länge 100 mm, Arbeitslänge 50 mm, Bohrer-ø (mm): 5/6/6
  - Länge 100 mm, Arbeitslänge 60 mm, Bohrer-ø (mm): 8
- In Kunststoffkassette

Bestell-Nr. €/Set  
84 018 43 30,24



### Mehrweckbohrer-Set, 5-teilig

- **Bestehend aus:**
  - Länge 100 mm, Arbeitslänge 50 mm, Bohrer-ø (mm): 7/8
  - Länge 100 mm, Arbeitslänge 60 mm, Bohrer-ø (mm): 5,5/6/6
- In Kunststoffkassette

Bestell-Nr. €/Set  
84 018 44 30,56



## EXPERT

### Mehrweckbohrer

- **Einsatzgebiet:** weicher Beton, weiche Fliesen, Holz, Kunststoff, dünne Blechmetalle und Aluminium
- **Schaft:** Zylindrisch
- **Ausführung:** Leichtes Anbohren durch Carbide-Spitze



ø [mm]	Arbeitslänge [mm]	Gesamtlänge [mm]	VPE	Bestell-Nr.	€/VPE
3,0	40	70	1	84 023 34	4,85
3,5	40	70	1	84 023 35	5,72
4,0	40	75	1	84 023 36	5,60
4,0	40	75	10	84 023 37	50,43
4,0	80	130	1	84 023 38	8,05
5,0	50	85	1	84 023 39	5,14
5,0	50	85	10	84 023 40	46,21
5,0	90	150	1	84 023 41	7,75
5,5	50	85	1	84 023 42	5,28
5,5	50	85	10	84 023 43	47,45
5,5	100	150	1	84 023 44	7,25
6,0	60	100	1	84 023 45	6,27
6,0	60	100	10	84 023 46	56,34
6,0	90	150	1	84 023 47	7,58
6,0	200	250	1	84 023 48	10,73
6,5	60	100	1	84 023 49	6,08
6,5	90	150	1	84 023 50	7,75
6,5	200	250	1	84 023 51	12,39
7,0	60	100	1	84 023 52	6,60
7,0	60	100	10	84 023 53	59,32
7,0	90	150	1	84 023 54	8,24
7,0	200	250	1	84 023 55	13,46
8,0	80	120	1	84 023 56	7,75
8,0	80	120	10	84 023 57	69,75
8,0	90	150	1	84 023 58	8,44
8,0	200	250	1	84 023 59	11,41
9,0	80	120	1	84 023 60	8,44
10,0	80	120	1	84 023 61	8,79
10,0	80	120	8	84 023 62	73,00
10,0	90	150	1	84 023 63	10,43
10,0	200	250	1	84 023 64	13,46
11,0	90	150	1	84 023 65	13,44
12,0	90	150	1	84 023 66	13,78
12,0	200	250	1	84 023 67	15,25
14,0	150	200	1	84 023 68	20,25
14,0	200	250	1	84 023 69	17,72
16,0	150	200	1	84 023 70	35,27

### Mehrweckbohrer-Set, 4-teilig

- **Bestehend aus:**
  - Länge 75 mm, Arbeitslänge 40 mm, Bohrer-ø (mm): 4,0
  - Länge 85 mm, Arbeitslänge 50 mm, Bohrer-ø (mm): 5,0
  - Länge 100 mm, Arbeitslänge 60 mm, Bohrer-ø (mm): 6,0
  - Länge 120 mm, Arbeitslänge 80 mm, Bohrer-ø (mm): 8,0

Bestell-Nr. €/Set  
84 023 71 12,13



### Mehrweckbohrer-Set, 4-teilig

- **Bestehend aus:**
  - Länge 85 mm, Arbeitslänge 50 mm, Bohrer-ø (mm): 5,5
  - Länge 100 mm, Arbeitslänge 60 mm, Bohrer-ø (mm): 6,0
  - Länge 100 mm, Arbeitslänge 60 mm, Bohrer-ø (mm): 7,0
  - Länge 120 mm, Arbeitslänge 80 mm, Bohrer-ø (mm): 8,0

Bestell-Nr. €/Set  
84 023 72 12,30



### Mehrweckbohrer-Set, 7-teilig

- **Bestehend aus:**
  - Länge 75 mm, Arbeitslänge 40 mm, Bohrer-ø (mm): 4,0
  - Länge 85 mm, Arbeitslänge 50 mm, Bohrer-ø (mm): 5,0
  - Länge 100 mm, Arbeitslänge 60 mm, Bohrer-ø (mm): 6,0
  - Länge 120 mm, Arbeitslänge 80 mm, Bohrer-ø (mm): 8,0
  - Länge 120 mm, Arbeitslänge 80 mm, Bohrer-ø (mm): 10,0
  - Länge 150 mm, Arbeitslänge 90 mm, Bohrer-ø (mm): 12,0

Bestell-Nr. €/Set  
84 023 73 22,92

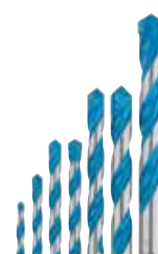

### Mehrweckbohrer-Set, 7-teilig

- **Bestehend aus:**
  - Länge 85 mm, Arbeitslänge 50 mm, Bohrer-ø (mm): 5,0
  - Länge 85 mm, Arbeitslänge 50 mm, Bohrer-ø (mm): 5,5
  - Länge 100 mm, Arbeitslänge 60 mm, Bohrer-ø (mm): 6,0
  - Länge 150 mm, Arbeitslänge 90 mm, Bohrer-ø (mm): 6,0
  - Länge 150 mm, Arbeitslänge 90 mm, Bohrer-ø (mm): 7,0
  - Länge 150 mm, Arbeitslänge 90 mm, Bohrer-ø (mm): 8,0
  - Länge 150 mm, Arbeitslänge 90 mm, Bohrer-ø (mm): 10,0

Bestell-Nr. €/Set  
84 023 74 22,89



## EXPERT

### Fliesenbohrer

- Einsatzgebiet: **Harte Fliesen, Keramik, Dachziegel**
- Schaft: **6,3 mm 1/4" Sechskant**



ø [mm]	Länge [mm]	Bestell-Nr.	€/Stück
3,0	90	<b>84 023 26</b>	<b>15,16</b>
4,0	90	<b>84 023 27</b>	<b>15,48</b>
5,0	90	<b>84 023 28</b>	<b>15,82</b>
6,0	90	<b>84 023 29</b>	<b>14,26</b>
7,0	90	<b>84 023 30</b>	<b>18,34</b>
8,0	90	<b>84 023 31</b>	<b>22,40</b>
10,0	90	<b>84 023 32</b>	<b>24,26</b>
12,0	90	<b>84 023 33</b>	<b>26,92</b>



### Fliesenbohrer-Set, 3-teilig

- **Bestehend aus:** 5/6/8
- Länge 90 mm, Bohrer-ø (mm):
- In Kunststoffkassette

Bestell-Nr.	€/Set
<b>84 018 45</b>	<b>45,01</b>



### Fliesenbohrer-Set, 5-teilig

- **Bestehend aus:** 4/5/6/8/10
- Länge 90 mm, Bohrer-ø (mm):
- In Kunststoffkassette

Bestell-Nr.	€/Set
<b>84 018 47</b>	<b>89,73</b>



84 018 48



84 018 49

### Fliesenbohrer-Set, 5-teilig

- **Bestehend aus:**
- Länge 90 mm
- In Kunststoffkassette

ø [mm]	Bestell-Nr.	€/Set
5	<b>84 018 48</b>	<b>68,47</b>
6	<b>84 018 49</b>	<b>82,38</b>



### Fliesen- und Betonbohrer-Set, 5-teilig

- **Einsatzgebiet:** **harte Fliesen, Keramik, Dachziegel**
- **Schaft:** **6,3 mm (1/4") Sechskant**
- **Bestehend aus:** - 3 x Länge 90 mm, Bohrer-ø (mm): 6

### Betonbohrer

- **Einsatzgebiet:** **Beton und Mauerwerk**
- **Schaft:** **zylindrisch**
- **Bestehend aus:** - 2 x Länge 100 mm, Bohrer-ø (mm): 6

- In Kunststoffkassette

Bestell-Nr.	€/Stück
<b>84 018 46</b>	<b>56,16</b>



### Trockenbohrer

- **Einsatzgebiet:** **für weiche und harte Fliesen, Weichgestein, Granit, Mauerwerk**
- **Schaft:** **X-LOCK**
- **Ausführung:** **Diamantbesatz ermöglicht sehr hohe Bohrdrehzahlen**
- **Vakuumlöttechnologie** gewährleistet hohe Lebensdauer



ø [mm]	Bestell-Nr.	€/Stück
14	<b>84 012 03</b>	<b>37,45</b>
16	<b>84 012 04</b>	<b>39,40</b>
20	<b>84 012 05</b>	<b>48,88</b>
22	<b>84 012 06</b>	<b>49,18</b>
25	<b>84 012 07</b>	<b>49,84</b>
27	<b>84 012 08</b>	<b>50,51</b>
30	<b>84 012 09</b>	<b>52,13</b>
32	<b>84 012 10</b>	<b>52,82</b>
35	<b>84 012 11</b>	<b>54,77</b>
38	<b>84 012 12</b>	<b>56,75</b>
40	<b>84 012 13</b>	<b>56,75</b>
45	<b>84 012 14</b>	<b>57,71</b>
51	<b>84 012 15</b>	<b>62,30</b>
55	<b>84 012 16</b>	<b>71,16</b>
57	<b>84 012 17</b>	<b>75,10</b>
60	<b>84 012 18</b>	<b>81,97</b>
65	<b>84 012 19</b>	<b>93,11</b>
67	<b>84 012 20</b>	<b>98,37</b>
68	<b>84 012 21</b>	<b>100,00</b>
70	<b>84 012 22</b>	<b>101,95</b>
75	<b>84 012 23</b>	<b>105,56</b>
80	<b>84 012 24</b>	<b>111,50</b>
83	<b>84 012 25</b>	<b>117,36</b>



### Trockenbohrer-Set, 5-teilig

- **ø (mm):** 20, 25, 35, 51, 68 Fräsbohrer
- **Ausführung:** **Diamantbesatz ermöglicht sehr hohe Bohrdrehzahlen**
- **Transportkoffer**



Bestell-Nr.	€/Set
<b>84 012 02</b>	<b>204,05</b>



### Fräsbohrer für Keramik

- **Einsatzgebiet:** **harte Fliesen, harter Stein, Backstein, Kalk- und Sandsteine**
- **Schaft:** **X-LOCK**
- **ø (mm):** 20
- **Ausführung:** **Diamantbesatz bietet hohe Lebensdauer**



Bestell-Nr.	€/Stück
<b>84 012 26</b>	<b>52,83</b>

### X-LOCK:

- Scheibenwechsel in 3 Sekunden – ohne zusätzliches Werkzeug
- Ein Klick bestätigt, dass das Zubehör fest verriegelt ist.
- Flaches und glattes Schleifen: Keine störende Spannmutter, was eine leichte Bearbeitung ermöglicht und keine Nacharbeit wegen Kratzern erfordert





### Hammerbohrer 7X

- Einsatzgebiet: **Mauerwerk, Beton und armerter Beton**
- Schaft: **SDS-Plus**
- Ausführung: **4-Schneider mit Vollhartmetallkopf**



ø [mm]	Arbeitslänge [mm]	Gesamtlänge [mm]	VPE	Bestell-Nr.	€/VPE	ø [mm]	Arbeitslänge [mm]	Gesamtlänge [mm]	VPE	Bestell-Nr.	€/VPE
3,5	50	110	1	<b>84 021 24</b>	<b>4,33</b>	10,0	150	215	10	<b>84 021 92</b>	<b>55,34</b>
3,5	100	165	1	<b>84 021 25</b>	<b>4,58</b>	10,0	150	215	30	<b>84 021 93</b>	<b>149,44</b>
4,0	50	115	1	<b>84 021 26</b>	<b>4,15</b>	10,0	200	265	1	<b>84 021 94</b>	<b>7,68</b>
4,0	50	115	10	<b>84 021 27</b>	<b>37,30</b>	10,0	200	265	10	<b>84 021 95</b>	<b>69,19</b>
4,0	100	165	1	<b>84 021 28</b>	<b>4,36</b>	10,0	200	265	30	<b>84 021 96</b>	<b>186,80</b>
5,0	50	115	1	<b>84 021 29</b>	<b>3,95</b>	10,0	250	315	1	<b>84 021 97</b>	<b>8,85</b>
5,0	50	115	10	<b>84 021 30</b>	<b>35,56</b>	10,0	300	365	1	<b>84 021 98</b>	<b>11,96</b>
5,0	50	115	30	<b>84 021 31</b>	<b>96,01</b>	10,0	400	465	1	<b>84 021 99</b>	<b>13,77</b>
5,0	100	165	1	<b>84 021 32</b>	<b>4,16</b>	10,0	550	615	1	<b>84 022 00</b>	<b>21,97</b>
5,0	100	165	10	<b>84 021 33</b>	<b>37,39</b>	10,0	950	1005	1	<b>84 022 01</b>	<b>57,14</b>
5,0	100	165	30	<b>84 021 34</b>	<b>100,95</b>	11,0	100	165	1	<b>84 022 02</b>	<b>5,95</b>
5,0	150	215	1	<b>84 021 35</b>	<b>6,77</b>	11,0	150	215	1	<b>84 022 03</b>	<b>6,90</b>
5,0	200	265	1	<b>84 021 36</b>	<b>7,98</b>	11,0	200	265	1	<b>84 022 04</b>	<b>8,63</b>
5,0	250	315	1	<b>84 021 37</b>	<b>10,00</b>	12,0	100	165	1	<b>84 022 05</b>	<b>6,24</b>
5,0	400	465	1	<b>84 021 38</b>	<b>15,51</b>	12,0	100	165	10	<b>84 022 06</b>	<b>56,21</b>
5,5	50	115	1	<b>84 021 39</b>	<b>3,95</b>	12,0	150	215	1	<b>84 022 07</b>	<b>7,24</b>
5,5	100	165	1	<b>84 021 40</b>	<b>4,16</b>	12,0	150	215	10	<b>84 022 08</b>	<b>65,21</b>
5,5	150	215	1	<b>84 021 41</b>	<b>6,77</b>	12,0	150	215	30	<b>84 022 09</b>	<b>176,05</b>
5,5	200	265	1	<b>84 021 42</b>	<b>7,98</b>	12,0	200	265	1	<b>84 022 10</b>	<b>9,06</b>
5,5	250	315	1	<b>84 021 43</b>	<b>10,00</b>	12,0	200	265	10	<b>84 022 11</b>	<b>81,51</b>
5,5	400	465	1	<b>84 021 44</b>	<b>15,51</b>	12,0	200	265	30	<b>84 022 12</b>	<b>220,05</b>
6,0	50	115	1	<b>84 021 45</b>	<b>3,59</b>	12,0	250	315	1	<b>84 022 13</b>	<b>10,41</b>
6,0	50	115	10	<b>84 021 46</b>	<b>32,29</b>	12,0	300	365	1	<b>84 022 14</b>	<b>14,05</b>
6,0	50	115	30	<b>84 021 47</b>	<b>87,18</b>	12,0	400	465	1	<b>84 022 15</b>	<b>14,05</b>
6,0	100	165	1	<b>84 021 48</b>	<b>3,77</b>	12,0	550	615	1	<b>84 022 16</b>	<b>22,41</b>
6,0	100	165	10	<b>84 021 49</b>	<b>33,98</b>	12,0	950	1005	1	<b>84 022 17</b>	<b>58,27</b>
6,0	100	165	30	<b>84 021 50</b>	<b>91,77</b>	12,0	950	1005	1	<b>84 022 18</b>	<b>8,10</b>
6,0	150	215	1	<b>84 021 51</b>	<b>6,15</b>	13,0	100	165	1	<b>84 022 19</b>	<b>9,44</b>
6,0	150	215	10	<b>84 021 52</b>	<b>55,39</b>	13,0	150	215	1	<b>84 022 20</b>	<b>11,79</b>
6,0	150	215	30	<b>84 021 53</b>	<b>149,58</b>	14,0	100	165	1	<b>84 022 21</b>	<b>9,07</b>
6,0	200	265	1	<b>84 021 54</b>	<b>7,27</b>	14,0	150	215	1	<b>84 022 22</b>	<b>10,53</b>
6,0	200	265	10	<b>84 021 55</b>	<b>65,36</b>	14,0	200	265	1	<b>84 022 23</b>	<b>13,16</b>
6,0	250	315	1	<b>84 021 56</b>	<b>9,07</b>	14,0	200	265	10	<b>84 022 24</b>	<b>118,43</b>
6,0	400	465	1	<b>84 021 57</b>	<b>14,09</b>	14,0	250	315	1	<b>84 022 25</b>	<b>15,16</b>
6,5	50	115	1	<b>84 021 58</b>	<b>4,12</b>	14,0	300	365	1	<b>84 022 26</b>	<b>20,44</b>
6,5	100	165	1	<b>84 021 59</b>	<b>4,34</b>	14,0	400	465	1	<b>84 022 27</b>	<b>20,44</b>
6,5	100	165	10	<b>84 021 60</b>	<b>39,09</b>	14,0	550	615	1	<b>84 022 28</b>	<b>29,60</b>
6,5	150	215	1	<b>84 021 61</b>	<b>7,07</b>	14,0	950	1000	1	<b>84 022 29</b>	<b>64,45</b>
6,5	150	215	10	<b>84 021 62</b>	<b>63,66</b>	15,0	100	165	1	<b>84 022 30</b>	<b>10,88</b>
6,5	200	265	1	<b>84 021 63</b>	<b>8,35</b>	15,0	200	261	1	<b>84 022 31</b>	<b>15,82</b>
6,5	200	265	10	<b>84 021 64</b>	<b>75,17</b>	15,0	400	465	1	<b>84 022 32</b>	<b>24,51</b>
6,5	250	315	1	<b>84 021 65</b>	<b>10,44</b>	16,0	150	215	1	<b>84 022 33</b>	<b>13,27</b>
6,5	400	465	1	<b>84 021 66</b>	<b>16,21</b>	16,0	200	265	1	<b>84 022 34</b>	<b>16,58</b>
7,0	50	115	1	<b>84 021 67</b>	<b>4,20</b>	16,0	200	265	10	<b>84 022 35</b>	<b>149,19</b>
7,0	100	165	1	<b>84 021 68</b>	<b>4,43</b>	16,0	250	315	1	<b>84 022 36</b>	<b>19,07</b>
7,0	100	165	10	<b>84 021 69</b>	<b>39,87</b>	16,0	400	465	1	<b>84 022 37</b>	<b>25,74</b>
7,0	150	215	1	<b>84 021 70</b>	<b>7,22</b>	16,0	550	615	1	<b>84 022 38</b>	<b>37,32</b>
7,0	200	265	1	<b>84 021 71</b>	<b>8,53</b>	16,0	950	1000	1	<b>84 022 39</b>	<b>61,59</b>
8,0	50	115	1	<b>84 021 72</b>	<b>4,28</b>	17,0	150	215	1	<b>84 022 40</b>	<b>19,89</b>
8,0	100	165	1	<b>84 021 73</b>	<b>4,50</b>	17,0	250	315	1	<b>84 022 41</b>	<b>28,61</b>
8,0	100	165	10	<b>84 021 74</b>	<b>40,52</b>	18,0	200	265	1	<b>84 022 42</b>	<b>21,15</b>
8,0	100	165	30	<b>84 021 75</b>	<b>109,41</b>	18,0	400	450	1	<b>84 022 43</b>	<b>32,83</b>
8,0	100	165	1	<b>84 021 76</b>	<b>5,23</b>	18,0	550	600	1	<b>84 022 44</b>	<b>47,59</b>
8,0	150	215	10	<b>84 021 77</b>	<b>47,01</b>	18,0	950	1000	1	<b>84 022 45</b>	<b>78,53</b>
8,0	150	215	30	<b>84 021 78</b>	<b>126,92</b>	20,0	200	265	1	<b>84 022 46</b>	<b>21,55</b>
8,0	200	265	1	<b>84 021 79</b>	<b>6,57</b>	20,0	400	450	1	<b>84 022 47</b>	<b>33,49</b>
8,0	200	265	10	<b>84 021 80</b>	<b>59,09</b>	20,0	550	600	1	<b>84 022 48</b>	<b>48,54</b>
8,0	200	265	30	<b>84 021 81</b>	<b>159,52</b>	20,0	950	1000	1	<b>84 022 49</b>	<b>80,11</b>
8,0	250	315	1	<b>84 021 82</b>	<b>8,19</b>	22,0	200	250	1	<b>84 022 50</b>	<b>23,73</b>
8,0	300	365	1	<b>84 021 83</b>	<b>11,06</b>	22,0	400	450	1	<b>84 022 51</b>	<b>36,83</b>
8,0	400	465	1	<b>84 021 84</b>	<b>12,71</b>	22,0	550	600	1	<b>84 022 52</b>	<b>53,40</b>
9,0	100	165	1	<b>84 021 85</b>	<b>5,20</b>	22,0	950	1000	1	<b>84 022 53</b>	<b>88,11</b>
9,0	150	215	1	<b>84 021 86</b>	<b>6,02</b>	24,0	400	450	1	<b>84 022 54</b>	<b>40,51</b>
10,0	50	115	1	<b>84 021 87</b>	<b>5,03</b>	25,0	400	450	1	<b>84 022 55</b>	<b>42,54</b>
10,0	100	165	1	<b>84 021 88</b>	<b>5,30</b>	25,0	550	600	1	<b>84 022 56</b>	<b>61,69</b>
10,0	100	165	10	<b>84 021 89</b>	<b>47,71</b>	25,0	950	1000	1	<b>84 022 57</b>	<b>101,78</b>
10,0	100	165	30	<b>84 021 90</b>	<b>128,82</b>	28,0	400	450	1	<b>84 022 58</b>	<b>46,90</b>
10,0	150	215	1	<b>84 021 91</b>	<b>6,15</b>	30,0	400	450	1	<b>84 022 59</b>	<b>49,24</b>

## EXPERT

### Hammerbohrer-Set 7X

- Einsatzgebiet: Mauerwerk, Beton, armerter Beton und Naturstein
- Schaft: SDS-Plus
- Ausführung: 4-Schneider mit Vollhartmetallkopf



#### 3-teilig

- Bestehend aus:
  - Länge 165 mm, Arbeitslänge 100 mm, Bohrer-ø (mm): 6/8/10
- In Kunststoffkassette

Bestell-Nr. €/Set  
**84 018 39 12,22**



#### 5-teilig

- Bestehend aus:
  - Länge 165 mm, Arbeitslänge 100 mm, Bohrer-ø (mm): 6/6/8/8/10
- In Kunststoffkassette

Bestell-Nr. €/Set  
**84 018 41 20,76**



#### 5-teilig

- Bestehend aus:
  - Länge 115 mm, Arbeitslänge 50 mm, Bohrer-ø (mm): 5/6
  - Länge 165 mm, Arbeitslänge 100 mm, Bohrer-ø (mm): 6/8/10
- In Kunststoffkassette

Bestell-Nr. €/Set  
**84 018 40 20,06**



#### 7-teilig

- Bestehend aus:
  - Länge 115 mm, Arbeitslänge 50 mm, Bohrer-ø (mm): 5/6/8
  - Länge 165 mm, Arbeitslänge 100 mm, Bohrer-ø (mm): 6/8/10/12
- In Kunststoffkassette

Bestell-Nr. €/Set  
**84 018 38 30,06**

### Meißel-Set, 2-teilig

- Einsatzgebiet: Für Beton und Baustein
- Schaft: SDS-Max
- Bestehend aus:
  - Flachmeißel (B x L mm): 25 x 400
  - Spitzmeißel (L mm): 400



Bestell-Nr. €/Set  
**84 001 31 33,41**

### Hammerbohrer 8X

- Einsatzgebiet: Mauerwerk, Beton und armerter Beton
- Schaft: SDS-Max
- Ausführung: 4-Schneider mit Vollhartmetallkopf



ø [mm]	Arbeitslänge [mm]	Gesamtlänge [mm]	VPE	Bestell-Nr.	€/VPE
12,0	200	340	1	84 022 60	36,30
12,0	200	340	5	84 022 61	145,20
12,0	400	540	1	84 022 62	42,71
12,0	600	740	1	84 022 63	53,39
12,0	800	940	1	84 022 64	61,93
14,0	200	340	1	84 022 65	39,94
14,0	400	540	1	84 022 66	46,98
14,0	600	740	1	84 022 67	58,72
14,0	800	940	1	84 022 68	68,12
16,0	200	340	1	84 022 69	43,12
16,0	200	340	5	84 022 70	172,50
16,0	400	540	1	84 022 71	50,74
16,0	400	540	5	84 022 72	202,94
16,0	600	740	1	84 022 73	63,41
16,0	800	940	1	84 022 74	73,57
18,0	200	340	1	84 022 75	45,71
18,0	200	340	5	84 022 76	182,85
18,0	400	540	1	84 022 77	53,78
18,0	400	540	5	84 022 78	215,11
18,0	600	740	1	84 022 79	67,22
18,0	800	940	1	84 022 80	77,97
20,0	200	320	1	84 022 81	48,45
20,0	200	320	5	84 022 82	193,82
20,0	400	520	1	84 022 83	57,01
20,0	400	520	5	84 022 84	228,02
20,0	600	720	1	84 022 85	71,25
20,0	800	920	1	84 022 86	82,65
22,0	200	320	1	84 022 87	51,36
22,0	400	520	1	84 022 88	60,42
22,0	400	520	5	84 022 89	241,70
22,0	600	720	1	84 022 90	75,53
22,0	800	920	1	84 022 91	87,62
24,0	200	320	1	84 022 92	54,44
24,0	400	520	1	84 022 93	64,05
24,0	400	520	5	84 022 94	256,20
25,0	200	320	1	84 022 95	56,08
25,0	400	520	1	84 022 96	65,98
25,0	400	520	5	84 022 97	263,89
25,0	600	720	1	84 022 98	82,46
25,0	800	920	1	84 022 99	95,65
26,0	200	320	1	84 023 00	57,76
26,0	400	520	1	84 023 01	67,95
28,0	200	320	1	84 023 02	61,23
28,0	400	520	1	84 023 03	72,03
28,0	600	720	1	84 023 04	90,04
28,0	800	920	1	84 023 05	104,44
30,0	200	320	1	84 023 06	64,90
30,0	400	520	1	84 023 07	76,35
32,0	200	320	1	84 023 08	68,80
32,0	400	520	1	84 023 09	80,93
32,0	400	520	5	84 023 10	323,73
32,0	600	720	1	84 023 11	101,17
32,0	800	920	1	84 023 12	117,35

### Spitz-, Flach-, Spatmeißel für Abbruchhammer

- Werkzeugaufnahme 28 mm



Typ	Gesamtlänge [mm]	Breite [mm]	Bestell-Nr.	€/Stück
Spitz	400	-	80 039 59	55,19
Flach	520	35	80 039 60	55,19
Spat	400	80	80 039 61	103,96

### Meißel

- Einsatzgebiet: Beton, Kalksandsteine, Mauerwerk, Klinker
- Schaft: SDS-Max



Ausführung	Breite [mm]	Gesamtlänge [mm]	Bestell-Nr.	€/Stück
Spitz	-	400	84 007 40	18,10
Flach	25	400	84 007 39	18,10



## Lochsägen für Holz und Metall

- Einsatzgebiet: Holz, Trockenbauwände, Kunststoffe, Metalle, Nichteisenmetalle und Edelstahl
- Aufnahme: PowerChange / PowerChange Plus (Adapter muss separat bestellt werden)
- Länge (mm): 44

ø [mm]	Bestell-Nr.	€/Stück
14	84 007 49	7,54
16	84 007 50	7,54
17	84 007 51	7,54
19	84 007 52	7,89
20	84 007 53	7,89
21	84 007 54	7,89
22	84 007 55	8,25
24	84 007 56	8,25
25	84 007 57	8,25
27	84 007 58	8,42
29	84 007 59	8,42
30	84 007 60	8,42
32	84 007 61	9,00
33	84 007 62	9,00
35	84 007 63	9,00
37	84 007 64	9,56
38	84 007 65	9,56
40	84 007 66	9,56
41	84 007 67	10,13
43	84 007 68	10,13
44	84 007 69	10,13
46	84 007 70	10,82
48	84 007 71	10,82
51	84 007 72	10,82
52	84 007 73	12,82
54	84 007 74	12,82
56	84 007 75	12,82
57	84 007 76	13,39
59	84 007 77	13,39

ø [mm]	Bestell-Nr.	€/Stück
60	84 007 78	13,95
64	84 007 79	13,95
65	84 007 80	14,40
67	84 007 81	14,40
68	84 007 82	14,69
70	84 007 83	14,69
73	84 007 84	15,09
76	84 007 85	15,09
79	84 007 86	15,67
83	84 007 87	15,67
86	84 007 88	16,46
89	84 007 89	16,46
92	84 007 90	17,30
95	84 007 91	20,23
98	84 007 92	21,62
102	84 007 93	23,54
105	84 007 94	24,51
108	84 007 95	28,87
111	84 007 96	36,17
114	84 007 97	43,34
121	84 007 98	49,10
127	84 007 99	51,27
133	84 008 00	52,47
140	84 008 01	53,83
152	84 008 02	56,51
168	84 008 03	62,48
177	84 008 04	65,81
210	84 008 05	77,99



## Lochsägen-Set, 9-teilig

- Bestehend aus:
  - PowerChange/PowerChange Plus-Adapter mit Sechskantaufnahme 11 mm
  - Zentrierbohrer, ø 7,15 mm, Länge 85 mm, mit Sechskantaufnahme 6,35 mm (1/4")
  - Lochsägen-ø (mm): 19, 25, 30, 35, 40, 68

Bestell-Nr.	€/Set
84 009 03	76,74



## Lochsägen-Set, 9-teilig

- Bestehend aus:
  - PowerChange/PowerChange Plus-Adapter mit Sechskantaufnahme 11 mm
  - Zentrierbohrer, ø 7,15 mm, Länge 85 mm, mit Sechskantaufnahme 6,35 mm (1/4")
  - Lochsägen-ø (mm): 19, 25, 38, 44, 68, 83

Bestell-Nr.	€/Set
84 009 02	84,50



## Lochsägen-Set, 11-teilig

- Bestehend aus:
  - PowerChange/PowerChange Plus-Adapter mit Sechskantaufnahme 11 mm
  - Zentrierbohrer, ø 7,15 mm, Länge 85 mm, mit Sechskantaufnahme 6,35 mm (1/4")
  - Lochsägen-ø (mm): 25, 32, 40, 54, 60, 68, 76, 86

Bestell-Nr.	€/Set
84 009 31	115,69



## Lochsägen-Set, 14-teilig

- Bestehend aus:
  - PowerChange/PowerChange Plus-Adapter mit Sechskantaufnahme 11 mm
  - Zentrierbohrer, ø 7,15 mm, Länge 85 mm, mit Sechskantaufnahme 6,35 mm (1/4")
  - Lochsägen-ø (mm): 20, 22, 25, 32, 35, 40, 44, 51, 60, 64, 76

Bestell-Nr.	€/Set
84 009 29	130,56



## Lochsägen-Set, 14-teilig

- Bestehend aus:
  - PowerChange/PowerChange Plus-Adapter mit Sechskantaufnahme 11 mm
  - Zentrierbohrer, ø 7,15 mm, Länge 85 mm, mit Sechskantaufnahme 6,35 mm (1/4")
  - Lochsägen-ø (mm): 20, 22, 25, 32, 35, 40, 44, 51, 60, 68, 76

Bestell-Nr.	€/Set
84 009 30	131,25





### Lochsäge für Holz, Metall und weiche Fliesen

- **Einsatzgebiet:** Zum Bohren von Löchern in Holz, Trockenbauwänden, Bausteinen, Kunststoffen, Metallen, Nichteisenmetallen, Edelstahl, Schleifmaterial und weichen Fliesen verwendbar
- **Aufnahme:** PowerChange/PowerChange Plus (Adapter muss separat bestellt werden)
- **Ausführung:** Carbide mit 20-fach höherer Lebensdauer
- **Länge (mm):** 60

ø [mm]	Bestell-Nr.	€/Stück	ø [mm]	Bestell-Nr.	€/Stück
20	84 025 17	13,75	67	84 025 30	25,13
22	84 025 18	14,39	68	84 025 31	29,60
25	84 025 19	14,39	70	84 025 32	25,62
32	84 025 20	15,68	73	84 025 33	26,31
35	84 025 21	15,68	76	84 025 34	26,31
38	84 025 22	16,67	80	84 025 35	31,54
40	84 025 23	16,67	83	84 025 36	27,31
44	84 025 24	17,65	102	84 025 37	43,71
51	84 025 25	18,85	105	84 025 38	44,99
54	84 025 26	22,36	111	84 025 39	47,57
60	84 025 27	24,35	114	84 025 40	48,85
64	84 025 28	24,35	127	84 025 41	54,43
65	84 025 29	29,03	152	84 025 42	65,14



### Lochsägen-Set, 5-teilig

- **Bestehend aus:**
  - PowerChange/PowerChange Plus-Adapter mit Sechskantaufnahme 11 mm
  - Zentrierbohrer, ø 7,15 mm, Länge 105 mm, mit Sechskantaufnahme 6,35 mm (1/4")
  - Adapter 1/2" AG auf PowerChange Plus
  - Adapter 5/8" AG auf PowerChange Plus

Lochsägen-ø [mm]	Bestell-Nr.	€/Stück
51	84 019 06	30,23
68	84 019 07	40,79



### Lochsägen-Set, 9-teilig

- **Bestehend aus:**
  - PowerChange/PowerChange Plus-Adapter mit Sechskantaufnahme 11 mm
  - Zentrierbohrer, ø 8,5 mm, Länge 105 mm, mit Sechskantaufnahme 6,35 mm (1/4"), ø 7,15 mm, Länge 105 mm, mit Sechskantaufnahme 6,35 mm (1/4")
  - Lochsägen-ø (mm): 22, 25, 35, 40, 51, 68, Länge 60 mm

Bestell-Nr.	€/Set
84 019 09	134,33



### Lochsägen-Set, 9-teilig

- **Bestehend aus:**
  - PowerChange/PowerChange Plus-Adapter mit Sechskantaufnahme 11 mm
  - Zentrierbohrer, ø 8,5 mm, Länge 105 mm, mit Sechskantaufnahme 6,35 mm (1/4"), ø 7,15 mm, Länge 105 mm, mit Sechskantaufnahme 6,35 mm (1/4")
  - Lochsägen-ø (mm): 22, 25, 35, 51, 60, 68, Länge 60 mm

Bestell-Nr.	€/Set
84 019 08	142,01



### Lochsägen-Set, 14-teilig

- **Bestehend aus:**
  - PowerChange/PowerChange Plus-Adapter mit Sechskantaufnahme 11 mm
  - Zentrierbohrer ø 7,15 mm, 8,5 mm Hartmetall-Spitze, Länge 105 mm, mit Sechskantaufnahme 6,35 mm (1/4") (84 019 18)
  - Zentrierbohrer ø 7,15 mm, Länge 105 mm, mit Sechskantaufnahme 6,35 mm (1/4") (84 019 17)
  - Lochsägen-ø (mm): 20, 22, 25, 32, 35, 40, 44, 51, 60, 68, 76, Länge 60 mm

Bestell-Nr.	€/Set
84 019 11	227,85



### Lochsägen-Set, 14-teilig

- **Bestehend aus:**
  - PowerChange/PowerChange Plus-Adapter mit Sechskantaufnahme 11 mm
  - Zentrierbohrer ø 7,15 mm, 8,5 mm, Länge 105 mm, mit Sechskantaufnahme 6,35 mm (1/4")
  - Lochsägen-ø (mm): 20, 22, 25, 32, 35, 40, 44, 51, 60, 64, 76, Länge 60 mm

Bestell-Nr.	€/Set
84 019 10	226,59



#### Lochsäge für Holz, Kunststoffe und weiche Fliesen

- Einsatzgebiet: Zum Bohren von Löchern in Holz, Spannplatten, Trockenbauwänden, Bausteinen, Kunststoffen, und weichen Fliesen verwendbar
- Aufnahme: PowerChange/PowerChange Plus (Adapter muss separat bestellt werden)
- Länge (mm): 60

ø [mm]	Bestell-Nr.	€/Stück	ø [mm]	Bestell-Nr.	€/Stück
19	84 025 43	12,35	68	84 025 62	23,02
20	84 025 44	12,35	70	84 025 63	23,02
22	84 025 45	12,93	73	84 025 64	23,65
25	84 025 46	12,93	76	84 025 65	23,65
30	84 025 47	13,20	79	84 025 66	24,53
32	84 025 48	14,09	80	84 025 67	24,53
35	84 025 49	14,09	83	84 025 68	24,53
38	84 025 50	14,98	86	84 025 69	25,78
40	84 025 51	14,98	92	84 025 70	27,12
41	84 025 52	15,86	98	84 025 71	32,67
44	84 025 53	15,86	102	84 025 72	33,99
48	84 025 54	16,93	105	84 025 73	35,00
51	84 025 55	14,66	111	84 025 74	37,00
54	84 025 56	20,09	114	84 025 75	38,00
57	84 025 57	20,98	121	84 025 76	40,33
60	84 025 58	18,93	127	84 025 77	42,33
64	84 025 59	21,87	140	84 025 78	46,66
65	84 025 60	22,58	152	84 025 79	50,66
67	84 025 61	22,58	159	84 025 80	53,00



#### Lochsägen-Set, 15-teilig

- Bestehend aus:
  - PowerChange/PowerChange Plus-Adapter mit Sechskantaufnahme 11 mm
  - Zentrierbohrer ø 7,15 mm, 8,5 mm Hartmetall-Spitze, Länge 105 mm, mit Sechskantaufnahme 6,35 mm (1/4") (84 019 18)
  - Zentrierbohrer ø 7,15 mm, Länge 105 mm, mit Sechskantaufnahme 6,35 mm (1/4") (84 019 19)
  - Flachfräsbohrer, ø 8,0 mm, Länge 150 mm mit Sechskantaufnahme 6,35 mm (1/4")
  - Lochsägen-ø (mm): 20, 22, 25, 32, 35, 40, 44, 51, 60, 68, 76, Länge 60 mm

Bestell-Nr.	€/Set
84 019 12	166,26



#### Lochsägen-Set, 10-teilig

- Bestehend aus:
  - PowerChange/PowerChange Plus-Adapter mit Sechskantaufnahme 11 mm
  - Flachfräsbohrer, ø 8,0 mm, Länge 105 mm, mit Sechskantaufnahme 6,35 mm (1/4")
  - Zentrierbohrer ø 7,15 mm, 8,5 mm, Länge 105 mm, mit Sechskantaufnahme 6,35 mm (1/4")
  - Lochsägen-ø (mm): 20, 25, 32, 38, 51, 64, Länge 60 mm

Bestell-Nr.	€/Set
84 019 13	136,37



#### Lochsäge für Stahlblech und Edelstahl

- Einsatzgebiet: Zum Bohren von Löchern in Stahlbleche, Edelstahlbleche
- Aufnahme: PowerChange/PowerChange Plus Stahlbleche, Edelstahlbleche (Adapter muss separat bestellt werden)
- Länge (mm): 40

ø [mm]	Bestell-Nr.	€/Stück
20	84 025 81	22,06
21	84 025 82	22,06
22	84 025 83	23,10
25	84 025 84	23,10
27	84 025 85	23,57
30	84 025 86	23,57
32	84 025 87	25,16
35	84 025 88	25,16
40	84 025 89	26,74
51	84 025 90	30,23
68	84 025 91	41,11



#### Lochsägen-Set, 6-teilig

- Bestehend aus:
  - PowerChange/PowerChange Plus-Adapter
  - 2 x Zentrierbohrer mit Auswurffeder ø 6,0 mm, Länge 55 mm mit Sechskantaufnahme 6,35 mm (1/4")
  - Lochsägen-ø (mm): 22, 25, 32, Länge 20 mm

Bestell-Nr.	€/Set
84 019 14	98,85





### Adapter PowerChange Plus mit Zentrierbohrer

- Aufnahme: **SDS-Plus**
- Passend für: PowerChange, PowerChange Plus

Bestell-Nr.	€/Stück
<b>84 008 11</b>	<b>19,08</b>



### Adapter PowerChange Plus mit Zentrierbohrer

- Aufnahme: **Sechskant 8,7 mm**
- Passend für: PowerChange, PowerChange Plus

Bestell-Nr.	€/Stück
<b>84 008 10</b>	<b>16,46</b>

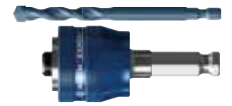

### Adapter PowerChange Plus mit Zentrierbohrer

- Aufnahme: **Sechskant**
- Zentrierbohrer: Ja
- Passend für: PowerChange, PowerChange Plus

Sechskantaufnahme [mm]	Zentrierbohrer	Bestell-Nr.	€/Stück
8,7	Ja, HSS-G ø 7,15 x 65 mm (für Holz, Trockenbauwände, Kunststoffe, Metalle, Nichteisenmetalle und Edelstahl)	<b>84 009 38</b>	<b>16,45</b>
8,7	Ja, TCT ø 7,15 x 105 mm (für Bausteine, Schleifmaterialien und weiche Fliesen)	<b>84 019 15</b>	<b>20,80</b>
11,0	Ja, HSS-G ø 7,15 x 105 mm (für Holz, Trockenbauwände, Kunststoffe, Metalle, Nichteisenmetalle und Edelstahl)	<b>84 019 16</b>	<b>18,50</b>



### Adapter PowerChange Plus

- Aufnahme: **Sechskant (siehe Tabelle)**
- Passend für: PowerChange, PowerChange Plus

Sechskantaufnahme [mm]	Bestell-Nr.	€/Stück
8,7	<b>84 009 40</b>	<b>13,05</b>
11	<b>84 009 41</b>	<b>14,25</b>



### Adapter PowerChange Plus

- Aufnahme: **Sechskant 11,0 mm**
- Passend für: PowerChange, PowerChange Plus

Länge [mm]	Bestell-Nr.	€/Stück
150	<b>84 009 44</b>	<b>18,53</b>
300	<b>84 009 45</b>	<b>21,39</b>



### Adapter PowerChange Plus

- Aufnahme: **SDS-Plus**
- Passend für: PowerChange, PowerChange Plus

Bestell-Nr.	€/Stück
<b>84 009 42</b>	<b>15,74</b>



### Zentrierbohrer für Power Change Plus

- Einsatzgebiet: Für Holz, Trockenbauwände, Kunststoff, Metalle, Nichteisenmetalle und Edelstahl
- Ausführung: HSS-G
- Aufnahme: **6,35 mm (1/4")**
- Passend für Adapter: PowerChange Plus

ø [mm]	Länge [mm]	Bestell-Nr.	€/Stück
7,15	85	<b>84 009 32</b>	<b>5,19</b>



### Zentrierbohrer PowerChange Plus

- Einsatzgebiet: Für Holz, Trockenbauwände, Kunststoff, Metalle, Nichteisenmetalle und Edelstahl
- Ausführung: HSS-G
- Aufnahme: **6,35 mm (1/4")**
- Passend für Adapter: PowerChange Plus

ø [mm]	Länge [mm]	Bestell-Nr.	€/Stück
7,15	105	<b>84 019 17</b>	<b>7,18</b>



### Zentrierbohrer PowerChange Plus

- Einsatzgebiet: Für Bausteine, Schleifmaterialien und weiche Fliesen
- ø Hartmetall-Spitze (mm): 8,5
- Aufnahme: **6,35 mm (1/4")**
- Passend für Adapter: PowerChange Plus

ø [mm]	Länge [mm]	Bestell-Nr.	€/Stück
7,15	105	<b>84 019 18</b>	<b>8,70</b>



### Zentrierbohrer für Power Change Plus

- Einsatzgebiet: Für Metall und Edelstahl
- Ausführung: HSS-Co
- Aufnahme: **6,35 mm (1/4")**
- Passend für Adapter: PowerChange Plus

ø [mm]	Länge [mm]	Bestell-Nr.	€/Stück
7,15	65	<b>84 009 34</b>	<b>5,16</b>
7,15	85	<b>84 009 35</b>	<b>6,75</b>



### Zentrierbohrer HSS-Co für Power Change Plus

- Ausführung: HSS-Co
- Aufnahme: **6,35 mm (1/4")**
- Länge (mm): 55

Bestell-Nr.	€/Stück
<b>84 025 92</b>	<b>5,77</b>



### Zentrierbohrer PowerChange Plus

- Einsatzgebiet: Für Metall und Edelstahl
- Ausführung: HSS-Co
- Aufnahme: **6,35 mm (1/4")**
- Passend für Adapter: PowerChange Plus

ø [mm]	Länge [mm]	Bestell-Nr.	€/Stück
7,15	105	<b>84 019 19</b>	<b>9,33</b>



### Verlängerung für PowerChange

- Länge (mm): 305

Bestell-Nr.	€/Stück
<b>84 008 12</b>	<b>9,81</b>



### Zentrierbohrer für PowerChange

- Ausführung: HSS-Co
- Aufnahme: **6,35 mm (1/4")**
- Länge (mm): 80

Bestell-Nr.	€/Stück
<b>84 008 13</b>	<b>4,72</b>

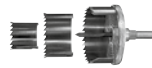

### Lochsägen-Set, 8-teilig

- Einsatzgebiet: hartes und weiches Holz, Furnierholz, laminierte Spanplatten und Kunststoff

- Aufnahme: **8 mm Sechskant**
- Ausführung: grobe und mittlere Schneidzähne
- Zentrierbohrer: Ja
- ø (mm): 25, 32, 38, 44, 51, 57, 63 und 68
- Länge (mm): 27

Bestell-Nr.	€/Stück
<b>84 008 20</b>	<b>17,82</b>



### Lochsäge mit Randversenker

- Einsatzgebiet: Spanplatten, Tischlerplatten, Balken, Gipskarton und Kunststoffplatten

- Aufnahme: **8 mm Sechskant**
- Ausführung: grobe und mittlere Schneidzähne
- Zentrierbohrer: Ja
- ø (mm): 68
- Länge (mm): 40

Bestell-Nr.	€/Stück
<b>84 008 21</b>	<b>23,40</b>



### Adapter

- Aufnahme: **1/2" - 20 UNF Gewinde / Schlüsselweite 9,52 mm**
- Zentrierbohrer: Ja
- Für Lochsäge ø (mm): 14 - 30

Bestell-Nr.	€/Stück
<b>84 008 06</b>	<b>6,85</b>



### Adapter

- Aufnahme: **5/8" - 18 UNF Gewinde / Schlüsselweite 11,0 mm**
- Zentrierbohrer: Ja
- Für Lochsäge ø (mm): 32 - 210

Bestell-Nr.	€/Stück
<b>84 008 07</b>	<b>12,34</b>



### Zentrierbohrer

- Ausführung: HSS-G
- Aufnahme: **6,35 mm (1/4")**
- Länge (mm): 81
- Passend für Adapter: 1/2" - 20 UNF Gewinde / Schlüsselweite 9,52 mm

Bestell-Nr.	€/Stück
<b>84 008 09</b>	<b>3,00</b>



### Zentrierbohrer

- Ausführung: HSS-G
- Aufnahme: **6,35 mm (1/4")**
- Länge (mm): 102
- Passend für Adapter: 5/8" - 18 UNF Gewinde / Schlüsselweite 11,0 mm

Bestell-Nr.	€/Stück
<b>84 008 08</b>	<b>3,15</b>



### Stichsägeblätter-Sets



#### Holz, 3-teilig

- **Anwendung:** gerade Schnitte
- Schneidelänge (mm): 91
- Ausführung: geschliffen
- **Bestehend aus:**
  - 2 x T308BF Kunststoffbeschichtete Platten, Multiplexplatte
  - 1 x T308BFP Küchenarbeitsplatten, Kunststoffbeschichtete Platten

Bestell-Nr. €/Set  
**84 024 37 10,80**



#### Holz, 3-teilig

- **Anwendung:** ausrissfreie gerade Kurvenschnitte
- Schneidelänge (mm): 91
- Ausführung: geschliffen
- **Bestehend aus:**
  - 2 x T308B Sperrholz, Massivholz-Möbelplatte
  - 1 x T308B0 Sperrholz, Massivholz-Möbelplatte

Bestell-Nr. €/Set  
**84 024 46 5,92**



#### Holz, 10-teilig

- **Anwendung:** Für Gerade- und Kurvenschnitte in Weichholz
- Schneidlänge (mm): 59 / 68 / 76
- **Bestehend aus:**
  - 4 x T 111 C Weichholz (4-50 mm), Span-, Tischler-, Faserplatten (schneller Schnitt)
  - 4 x T 119 B Weichholz (2-15 mm), Sperrholz, Span-, Tischler-, Faserplatten
  - 2 x T 119 B0 Weichholz (2-15 mm), Sperrholz, Span-, Tischler-, Faserplatten (speziell für Kurvenschnitt)

Bestell-Nr. €/Set  
**84 009 98 5,93**



#### Holz und Metall, 10-teilig

- **Anwendung:** Für gerade und Kurvenschnitte in Weichholz und Schnitte in Metall und Metallrohren
- Schneidlänge (mm): 59 / 68 / 76
- **Bestehend aus:**
  - 2 x T 119 B0 Weichholz (2-15 mm), Sperrholz, Span-, Tischler-, Faserplatten (speziell für Kurvenschnitt)
  - 2 x T 119 B Weichholz (2-15 mm), Sperrholz, Span-, Tischler-, Faserplatten
  - 2 x T 111 C Weichholz (4-50 mm), Span-, Tischler-, Faserplatten (schneller Schnitt)
  - 1 x T 218 A Dünne Bleche (1-3 mm) (speziell für Kurvenschnitt)
  - 1 x T 118 G Sehr dünne Bleche (0,5-1,5 mm)
  - 1 x T 118 A Dünne Bleche (1-3 mm)
  - 1 x T 118 B Mittelstarke Bleche (2,5-6 mm)

Bestell-Nr. €/Set  
**84 009 96 7,44**



#### Metall, 10-teilig

- **Anwendung:** Für Schnitte in Metallblech, Metallrohre und -profile
- Schneidlänge (mm): 76
- **Bestehend aus:**
  - 3 x T 118 B Mittelstarke Bleche (2,5-6 mm)
  - 3 x T 118 A Sehr dünne Bleche (0,5-1,5 mm)
  - 2 x T 118 G Sehr dünne Bleche (0,5-1,5 mm)
  - 2 x T 218 A Dünne Bleche (1-3 mm) (speziell für Kurvenschnitt)

Bestell-Nr. €/Set  
**84 009 97 9,65**



#### Holz und Metall, 30-teilig

- **Anwendung:** Für gerade und Kurvenschnitte in Weichholz
- Ausführung: enthält Sägeblätter für zuverlässige Schnitte in Metall und -rohre
- **Bestehend aus:**
  - 10 x T 119 B0, Schneidlänge (mm): 56 Für Weichholz bis (2-15 mm), Sperrholz, Span-, Tischler-, Faserplatten (speziell für Kurvenschnitt)
  - 10 x T 111 C, Schneidlänge (mm): 74 Für Weichholz (4-50 mm), Span-, Tischler-, Faserplatten (schneller Schnitt)
  - 10 x T 118 A, Schneidlänge (mm): 67 Für dünne Bleche (1-3 mm)
- In praktischer Kunststoffbox

Bestell-Nr. €/Set  
**84 009 95 24,34**



#### Holz und Metall, 40-teilig

- **Anwendung:** Für Weichholz, nicht abrasive Holzwerkstoffe und perforiertes Metallblech
- Schneidlänge (mm): 76
- **Bestehend aus:**
  - 10 x T 244 D Weichholz (5-50 mm), Span-, Tischler-, Faserplatten (speziell für Kurvenschnitt)
  - 10 x T 144 D Weichholz (5-50 mm), Span-, Tischler-, Faserplatten
  - 10 x T 101 B Weichholz (3-30 mm), Span-, Tischler-, Faserplatten
  - 10 x T 121 AF Dünne Bleche, Lochbleche (1-3 mm)

Bestell-Nr. €/Set  
**84 009 94 42,22**



## Stichsägeblätter für Holz



### T119B

- Zu schneidendes Material: Weichholz (2-15 mm), Sperrholz, Span-, Tischler-, Faserplatten
- Anwendung: gerade Schnitte ohne besondere Anforderungen
- Zahnteilung (mm): 1,9-2,3
- Schneidlänge (mm): 67
- Ausführung: gefräst / gewellt

VPE	Bestell-Nr.	€/VPE
5	84 008 25	2,69



### T111C

- Zu schneidendes Material: Weichholz (4-50 mm), Span-, Tischler-, Faserplatten
- Anwendung: gerade Schnitte ohne besondere Anforderungen
- Zahnteilung (mm): 3
- Schneidlänge (mm): 74
- Ausführung: gefräst / geschränkt

VPE	Bestell-Nr.	€/VPE
5	84 008 26	3,17



### T144D

- Zu schneidendes Material: Weichholz (5-50 mm), Span-, Tischler-, Faserplatten
- Anwendung: schnelle gerade Schnitte
- Zahnteilung (mm): 4-5,2
- Schneidlänge (mm): 74
- Ausführung: geschränkt / geschliffen

VPE	Bestell-Nr.	€/VPE
5	84 008 23	4,07



### T101B

- Zu schneidendes Material: Weichholz, Span-, Tischler-, Faserplatten (3-30 mm)
- Anwendung: saubere gerade Schnitte
- Zahnteilung (mm): 2,7
- Schneidlänge (mm): 74
- Ausführung: präzisionsgeschliffen

VPE	Bestell-Nr.	€/VPE
5	84 008 22	4,54



### T101D

- Zu schneidendes Material: Weichholz, Span-, Tischler-, Faserplatten (10-45 mm)
- Anwendung: saubere gerade Schnitte
- Zahnteilung (mm): 4-5,2
- Schneidlänge (mm): 74
- Ausführung: präzisionsgeschliffen

VPE	Bestell-Nr.	€/VPE
5	84 008 30	4,58



### T234X

- Zu schneidendes Material: Weichholz (3-65 mm), Span-, Tischler-, Faserplatten
- Anwendung: präzise, schnelle und gerade Schnitte
- Zahnteilung (mm): 2,0-3,0
- Schneidlänge (mm): 90
- Ausführung: präzisionsgeschliffen

VPE	Bestell-Nr.	€/VPE
5	84 008 24	8,14



### T 301 CD

- Zu schneidendes Material: Weichholz, Span-, Tischler-, Faserplatten (10-65 mm)
- Anwendung: saubere gerade Schnitte
- Zahnteilung (mm): 3
- Schneidlänge (mm): 91
- Ausführung: präzisionsgeschliffen

VPE	Bestell-Nr.	€/VPE
5	84 008 29	5,19



### T344D

- Zu schneidendes Material: Dickes Bauholz, Weichholz (5-100 mm), Span-, Tischler-, Faserplatten
- Anwendung: schnelle gerade Schnitte
- Zahnteilung (mm): 4
- Schneidlänge (mm): 125
- Ausführung: geschränkt / geschliffen

VPE	Bestell-Nr.	€/VPE
3	84 008 27	4,21



### T1044DP

- Zu schneidendes Material: Dickes Bauholz, Weichholz (5-150 mm), Span-, Tischler-, Faserplatten
- Anwendung: präzise, schnelle und gerade Schnitte
- Zahnteilung (mm): 4
- Schneidlänge (mm): 200
- Ausführung: geschränkt

VPE	Bestell-Nr.	€/VPE
3	84 008 37	14,66



### T308B

- Zu schneidendes Material: Sperrholz, Massivholz-Möbelplatte
- Anwendung: ausrissfreie gerade Schnitte
- Zahnteilung (mm): 2,2
- Schneidelänge (mm): 91
- Ausführung: geschliffen

VPE	Bestell-Nr.	€/VPE
3	84 024 38	4,78
5	84 024 39	7,24
25	84 024 40	30,73



### T308BO

- Zu schneidendes Material: Sperrholz, Massivholz-Möbelplatte
- Anwendung: ausrissfreie Kurvenschnitte
- Zahnteilung (mm): 2,2
- Schneidelänge (mm): 91
- Ausführung: geschliffen

VPE	Bestell-Nr.	€/VPE
3	84 024 41	5,46
5	84 024 42	8,27
25	84 024 43	35,13



### T308BP

- Zu schneidendes Material: Sperrholz, Massivholz-Möbelplatte
- Anwendung: ausrissfreie Winkelschnitte
- Zahnteilung (mm): 2,2
- Schneidelänge (mm): 91
- Ausführung: geschliffen

VPE	Bestell-Nr.	€/VPE
3	84 024 44	5,63
5	84 024 45	8,53



### T308BFP

- Zu schneidendes Material: Küchenarbeitsplatten, Kunststoffbeschichtete Platten
- Anwendung: gerade Schnitte
- Zahnteilung (mm): 2
- Schneidelänge (mm): 91
- Ausführung: geschliffen

VPE	Bestell-Nr.	€/VPE
3	84 024 34	8,37
5	84 024 35	12,65
25	84 024 36	50,11



### T308BF

- Zu schneidendes Material: Kunststoffbeschichtete Platten, Multiplexplatte
- Anwendung: gerade Schnitte
- Zahnteilung (mm): 2,2
- Schneidelänge (mm): 91
- Ausführung: geschliffen

VPE	Bestell-Nr.	€/VPE
3	84 024 31	7,53
5	84 024 32	11,35
25	84 024 33	48,30



### T128BHM

- Zu schneidendes Material: Kompaktaminat-Vinyl, PVC, HPL, Hochdruck-Schichtpressstoffplatten
- Anwendung: Ablängen von Laminatdielen
- Zahnteilung (mm): 1,8
- Schneidelänge (mm): 66
- Ausführung: geschliffen

VPE	Bestell-Nr.	€/VPE
3	84 024 30	14,26

## Stichsägeblätter für Hartholz



### T308BOF

- **Zu schneidendes Material:** für Hartholz und abrasive Holzwerkstoffe, speziell für Kurvschnitt
- Anwendung: besonders saubere und ausrisssfreie Kurvschnitte
- Zahnteilung (mm): 2,2
- **Schneidlänge (mm): 91**
- Ausführung: präzisions-geschliffen

VPE	Bestell-Nr.	€/VPE
5	84 008 35	11,96



### T101AOF

- **Zu schneidendes Material:** Hartholz, Laminats (1,5-15 mm), beschichtete Platten, Sperrholz, speziell für Kurvschnitte
- Anwendung: besonders saubere, gerade und ausrisssfreie Kurvschnitte
- Zahnteilung (mm): 1,4
- **Schneidlänge (mm): 57**
- Ausführung: präzisions-geschliffen

VPE	Bestell-Nr.	€/VPE
5	84 008 31	8,90



### T101BIF

- **Zu schneidendes Material:** Laminats (1,5-15 mm), kunststoff-beschichtete Platten (1,5-15 mm), Multiplexplatten (1,5-15 mm)
- Anwendung: saubere und gerade Schnitte
- Zahnteilung (mm): 1,7
- **Schneidlänge (mm): 59**
- Ausführung: präzisions-geschliffen

VPE	Bestell-Nr.	€/VPE
5	84 008 36	8,76



### T101BF

- **Zu schneidendes Material:** Hartholz, Laminats, beschichtete Platten (3-30 mm)
- Anwendung: saubere und gerade Schnitte
- Zahnteilung (mm): 2,7
- **Schneidlänge (mm): 75**
- Ausführung: präzisions-geschliffen

VPE	Bestell-Nr.	€/VPE
5	84 008 28	8,67

## EXPERT CARBIDE TECHNOLOGY

Carbide mit 20-fach höherer Lebensdauer



### T144DHM

- **Zu schneidendes Material:** Hartholz, WPC Holz-Kunststoff-Verbundstoffe
- Anwendung: schnelle und gerade Schnitte
- Zahnteilung (mm): 4-5,2
- **Schneidlänge (mm): 74**
- Ausführung: geschliffen

VPE	Bestell-Nr.	€/VPE
3	84 024 29	12,69



## Stichsägeblätter für Metall



### T118G

- **Zu schneidendes Material:** Sehr dünne Bleche (0,5-1,5 mm)
- Anwendung: gerade Schnitte
- Zahnteilung (mm): 0,7
- **Schneidlänge (mm): 67**
- Ausführung: gefräst / gewellt

VPE	Bestell-Nr.	€/VPE
5	84 008 48	4,58



### T118A

- **Zu schneidendes Material:** Dünne Bleche (1-3 mm)
- Anwendung: gerade Schnitte
- Zahnteilung (mm): 1,1-1,5
- **Schneidlänge (mm): 67**
- Ausführung: gefräst / gewellt

VPE	Bestell-Nr.	€/VPE
5	84 008 49	4,58



### T118AF

- **Zu schneidendes Material:** Dünne Bleche, Lochbleche (1-3 mm)
- Anwendung: bruchfest bei geraden Schnitten
- Zahnteilung (mm): 1,1-1,5
- **Schneidlänge (mm): 67**
- Ausführung: gefräst / gewellt

VPE	Bestell-Nr.	€/VPE
5	84 008 45	6,47



### T118B

- **Zu schneidendes Material:** Mittelstarke Bleche (2,5-6 mm)
- Anwendung: gerade Schnitte
- Zahnteilung (mm): 1,9-2,3
- **Schneidlänge (mm): 67**
- Ausführung: gefräst / gewellt

VPE	Bestell-Nr.	€/VPE
5	84 008 51	4,58



### T118BF

- **Zu schneidendes Material:** Mittelstarke Bleche, Lochbleche (2,5-6 mm)
- Anwendung: bruchfest bei geraden Schnitten
- Zahnteilung (mm): 1,9-2,3
- **Schneidlänge (mm): 74**
- Ausführung: gefräst / geschränkt

VPE	Bestell-Nr.	€/VPE
5	84 008 43	6,47



### T118AHM

- **Zu schneidendes Material:** Dünne rostfreie Stahlbleche (INOX) (1,5-3 mm)
- Anwendung: besonders robust bei sauberen und geraden Schnitten
- Zahnteilung (mm): 1,1
- **Schneidlänge (mm): 59**
- Ausführung: geschliffen

VPE	Bestell-Nr.	€/VPE
3	84 018 69	15,31



### T118EHM

- **Zu schneidendes Material:** Mittelstarke rostfreie Stahlbleche (INOX) (2-5 mm)
- Anwendung: gerade Schnitte
- Zahnteilung (mm): 1,4
- **Schneidlänge (mm): 59**
- Ausführung: geschliffen

VPE	Bestell-Nr.	€/VPE
3	84 018 70	15,31



### T123XF

- **Zu schneidendes Material:** Dünne bis starke Bleche (1,5-10 mm), Rohre + Profile, inkl. Alu (ø <30 mm)
- Anwendung: bruchfest bei schnellen geraden Schnitten
- Zahnteilung (mm): 1,2-2,6
- **Schneidlänge (mm): 74**
- Ausführung: gefräst / gewellt

VPE	Bestell-Nr.	€/VPE
5	84 008 46	7,24



### T127D

- **Zu schneidendes Material:** Dünne bis starke Bleche (3-15 mm), Rohre + Profile (ø <30 mm) aus Aluminium und Buntmetall
- Anwendung: schnelle gerade Schnitte
- Zahnteilung (mm): 3
- **Schneidlänge (mm): 74**
- Ausführung: gefräst / geschränkt

VPE	Bestell-Nr.	€/VPE
5	84 008 42	5,89



### T318A

- **Zu schneidendes Material:** Dünne Bleche (1-3 mm), Rohre + Profile, inkl. Alu (ø <65 mm)
- Anwendung: gerade Schnitte
- Zahnteilung (mm): 1,2
- **Schneidlänge (mm): 106**
- Ausführung: gefräst / gewellt

VPE	Bestell-Nr.	€/VPE
5	84 008 50	7,81



### T318BF

- **Zu schneidendes Material:** Mittelstarke Bleche, Lochbleche (2,5-6 mm), Sandwichmaterialien (<65 mm), Rohre + Profile, inkl. Alu (ø <65 mm), GFK/Epoxy (<65 mm)
- Anwendung: bruchfest bei geraden Schnitten
- Zahnteilung (mm): 1,8
- **Schneidlänge (mm): 106**
- Ausführung: gefräst / gewellt

VPE	Bestell-Nr.	€/VPE
3	84 008 44	6,90



### T718BF

- **Zu schneidendes Material:** Metall-Sandwichmaterialien (<120 mm)
- Anwendung: bruchfest bei geraden Schnitten
- Zahnteilung (mm): 2,0
- **Schneidlänge (mm): 154**
- Ausführung: gefräst / gewellt

VPE	Bestell-Nr.	€/VPE
3	84 008 52	11,62



## Stichsägeblätter für Metall



### T1018AFP

- Zu schneidendes Material: Metall-Sandwichmaterialien (<160 mm)
- Anwendung: bruchfest bei geraden Schnitten
- Zahnteilung (mm): 1,1
- Schneidlänge (mm): 200
- Ausführung: gefräst / gewellt

VPE	Bestell-Nr.	€/VPE
3	84 008 53	17,11



### T345XF

- Zu schneidendes Material: Bauholz mit Nägeln (<65 mm), Holzwerkstoffe, Kunststoffe, Bleche, Rohre/Profile, inkl. Alu (ø 3-10 mm)
- Anwendung: schnelle und gerade Schnitte
- Zahnteilung (mm): 2,4-5,0
- Schneidlänge (mm): 106
- Ausführung: gefräst / geschränkt

VPE	Bestell-Nr.	€/VPE
5	84 008 41	8,67



### T367XHM

- Zu schneidendes Material: Bauholz mit Nägeln (<65 mm), Holzwerkstoffe, Kunststoffe, Bleche, Rohre/Profile, inkl. Alu (ø 3-10 mm)
- Anwendung: schnelle Schnitte
- Zahnteilung (mm): 3,4-5,0
- Schneidlänge (mm): 108
- Ausführung: geschränkt / geschliffen

VPE	Bestell-Nr.	€/VPE
3	84 018 68	26,65

**EXPERT** CARBIDE TECHNOLOGY  
Carbide mit 20-fach höherer Lebensdauer

## Stichsägeblätter für Kunststoffe



### T108BHM

- Zu schneidendes Material: Faserkunststoffe GFK, CFK
- Anwendung: gerade Schnitte
- Zahnteilung (mm): 2,2
- Schneidlänge (mm): 66
- Ausführung: geschliffen

VPE	Bestell-Nr.	€/VPE
3	84 024 49	15,90



### T301CHM

- Zu schneidendes Material: WPC Holz-Kunststoff-Verbundstoffe, Verbundwerkstoff mit Feststoffoberfläche
- Anwendung: gerade Schnitte
- Zahnteilung (mm): 3,3
- Schneidlänge (mm): 91
- Ausführung: geschliffen

VPE	Bestell-Nr.	€/VPE
3	84 024 50	22,52



**EXPERT**

**CARBIDE TECHNOLOGY**  
Carbide mit 20-fach höherer Lebensdauer

## Stichsägeblätter für Spezialanwendungen

**EXPERT** CARBIDE TECHNOLOGY  
Carbide mit 20-fach höherer Lebensdauer



### T141HM

- Zu schneidendes Material: Faserzementplatte, Gipskartonplatte
- Anwendung: gerade Schnitte
- Zahnteilung (mm): 4,3
- Schneidlänge (mm): 74
- Ausführung: geschränkt

VPE	Bestell-Nr.	€/VPE
3	84 024 47	21,45

**EXPERT** CARBIDE TECHNOLOGY  
Carbide mit 20-fach höherer Lebensdauer



### T341HM

- Zu schneidendes Material: Faserzementplatten
- Anwendung: gerade Schnitte
- Zahnteilung (mm): 4,3
- Schneidlänge (mm): 106
- Ausführung: geschränkt

VPE	Bestell-Nr.	€/VPE
3	84 024 48	22,48

**EXPERT**



### T150RD für Fliesen

- Zu schneidendes Material: weiche Fliesen
- Anwendung: gerade Schnitte
- Zahnteilung (mm): Grit 50
- Schneidlänge (mm): 57
- Ausführung: Diamant besetzt

VPE	Bestell-Nr.	€/VPE
3	84 024 51	22,14



### T130RF

- Zu schneidendes Material: Weiche keramische Wandfliesen, Gusseisen (5-15 mm)
- Anwendung: gerade Schnitte
- Zahnteilung: Korn 30
- Schneidlänge (mm): 91
- Ausführung: Hartmetallkorn K30

VPE	Bestell-Nr.	€/VPE
3	84 008 38	8,63



### T1013AWP

- Zu schneidendes Material: Speziell für Faserdämmstoffe (< 160 mm)
- Anwendung: gerade Schnitte
- Zahnteilung (mm): 12,0
- Schneidlänge (mm): 200
- Ausführung: wellengeschliffen

VPE	Bestell-Nr.	€/VPE
3	84 008 54	16,18



## Säbelsägeblätter-Sets



### Holz und Metall, 15-teilig

- **Anwendung:** Zum Schneiden von Stahlrohren, Profilen und Holz
- Schneidlänge (mm): 130
- **Bestehend aus:**
  - 5 x S 918 AF Dünne Bleche (1-3 mm, feine geschlossene Rohre/Profile (ø <100 mm))
  - 5 x S 918 BF Mittelstarke Bleche (2-8 mm), geschlossene Rohre/Profile (ø <100 mm)
  - 5 x S 617 K Grobholz, nagelfrei (<100 mm), lebendes Holz ausasten (ø <100 mm)

Bestell-Nr.	€/Set
84 009 93	30,41



### Holz und Metall, 16-teilig

- **Anwendung:** für starke Schnitte in Holz, Metall und zum Sägen von Stahlrohren und -profilen
- Schneidlänge (mm): 130 / 205 / 280
- **Bestehend aus:**
  - 4 x S 925 VF Mittelstarke bis starke Bleche (2-10 mm), dünnwandige und dickwandige Rohre und Profile (<100 mm) für Abbrucharbeiten in Metall
  - 4 x S 1125 VF Mittelstarke bis starke Bleche (2-10 mm), dünnwandige und dickwandige Rohre und Profile (<175 mm). Ideal für Abbrucharbeiten in Metall
  - 4 x S 610 VF Holz mit Nägeln/ Metall, Holz, Spanplatten (<100 mm), GFK/Epoxy massiv (<100 mm), Wandausschnitte: Holz+Metall (<100 mm), für Rettungs-/Abbrucharbeiten
  - 4 x S 1411 DF Holz mit Nägeln/ Metall, Spanplatten (<250 mm), GFK/Epoxy (<60 mm)

Bestell-Nr.	€/Set
84 009 92	59,96



### Glatte Schnitte in Metall und Holz, 20-teilig

- **Anwendung:** zum Sägen von Stahlrohren, Profilen mit kleinem Durchmesser und Holz mit Nägeln
- Schneidlänge (mm): 130
- **Bestehend aus:**
  - 5 x S 922 EF für Metall (Dünne Bleche (1,5-4 mm), Rohre/Profile (ø <100 mm))
  - 5 x S 922 BF für Metall (Starke Bleche (3-8 mm), massive Rohre/Profile (ø <100 mm))
  - 5 x S 922 HF für Holz und Metall, Palettenreparatur, Holz mit Nägeln/Metall (<100 mm), Metallbleche, Rohre, Aluminiumprofile (3-12 mm)
  - 5 x S 644 D für Holz (Konstruktionsholz (<100 mm), Holzwand (<100 mm), Platten: Span, MDF (6-60 mm), Sperrholz, Kunststoff (<100 mm))

Bestell-Nr.	€/Set
84 009 04	40,01



### Holz und Metall, 20-teilig

- **Anwendung:** Zum Sägen von Stahlrohren, Profilen mit kleinem Durchmesser und Holz mit Nägeln
- Schneidlänge (mm): 205/280
- **Bestehend aus:**
  - 5 x S 1122 EF: Für Schnitte in Bleche 1,5 bis 4 mm und Rohre/Profile bis ø 175 mm
  - 5 x S 1122 BF: Für Schnitte in Bleche 3 bis 8 mm und massiven Rohren/Profilen bis ø 175 mm
  - 5 x S 1122 VF: Variozahnart, für Schnitte in Holz mit Nägeln/Metall (<175 mm), Metallbleche, Aluminiumprofile (3-10 mm), GFK/Epoxy (<175 mm)
  - 5 x S 1617 K: HCS, geschränkt, geschliffen, für Schnitte in Grobholz, nagelfrei (<250 mm), lebendes Holz ausasten (ø <250 mm)

Bestell-Nr.	€/Set
84 009 91	56,03



### Metall, 20-teilig

- **Anwendung:** Zum Sägen von Stahlrohren und -profilen
- Schneidlänge (mm): 130 / 205
- **Bestehend aus:**
  - 10 x S 922 EF für Metall (Dünne Bleche (1,5-4 mm), Rohre/Profile (ø <100 mm))
  - 10 x S 1122 EF (Dünne Bleche (1,5-4 mm)), Rohre/Profile (ø <175 mm)

Bestell-Nr.	€/Set
84 009 90	44,21

## Säbelsägeblätter für Holz



### S644D

- **Zu schneidendes Material:** Konstruktionsholz (<100 mm), Holzwand (<100 mm), Platten: Span, MDF (6-60 mm), Sperrholz, Kunststoff (<100 mm), speziell für Tauchschnitt
- **Anwendung:** saubere Kurven- und Tauchschnitte
- **Zahnteilung (mm):** 4,3
- **Schneidlänge (mm):** 130
- **Ausführung:** geschränkt / geschliffen

VPE	Bestell-Nr.	€/VPE
5	84 008 56	9,04



### S2345X

- **Zu schneidendes Material:** Konstruktionsholz (<150 mm), Platten: Span, MDF (6-60 mm), Sperrholz, Kunststoff (<150 mm), Holzwand (<150 mm)
- **Anwendung:** saubere und mühelose glatte Schnitte
- **Zahnteilung (mm):** 2,5-4,3
- **Schneidlänge (mm):** 182
- **Ausführung:** geschränkt / geschliffen

VPE	Bestell-Nr.	€/VPE
5	84 008 58	14,17



### S1531L

- **Zu schneidendes Material:** Grobholz, nagelfrei (<190 mm), lebendes Holz ausasten (ø <190 mm), Brennholz (ø <190 mm)
- **Anwendung:** saubere, schnelle Schnitte
- **Zahnteilung (mm):** 5,0
- **Schneidlänge (mm):** 219
- **Ausführung:** geschränkt / geschliffen

VPE	Bestell-Nr.	€/VPE
5	84 008 57	14,21

## Säbelsägeblätter für Hartholz



### S1142KHM

- **Zu schneidendes Material:** Druckimprägniertes Holz, Bauholz
- **Anwendung:** schnelle Schnitte
- **Zahnteilung (mm):** 8
- **Schneidelänge (mm):** 205
- **Ausführung:** geschränkt / geschliffen

VPE	Bestell-Nr.	€/VPE
1	84 024 63	13,75
3	84 024 64	42,87
10	84 024 65	127,05



### S1242KHM

- **Zu schneidendes Material:** Druckimprägniertes Holz, Bauholz
- **Anwendung:** schnelle Schnitte
- **Zahnteilung (mm):** 8
- **Schneidelänge (mm):** 280
- **Ausführung:** geschränkt / geschliffen

VPE	Bestell-Nr.	€/VPE
1	84 024 66	16,81





## Säbelsägeblätter für Holz mit Metall



### S610DF

- Zu schneidendes Material: Holz mit Nägeln/Metall, Spanplatten (<100 mm), GFK/Epoxy massiv (<50 mm), Wandausschnitte: Holz+Metall (<100 mm)
- Anwendung: für Rettungs- und Abbrucharbeiten
- Zahnteilung (mm): 4,3
- Schneidlänge (mm): 130
- Ausführung: geschränkt / gefräst

VPE	Bestell-Nr.	€/VPE
5	84 008 72	13,70



### S1122HF

- Zu schneidendes Material: Für Palettenreparatur, Holz mit Nägeln/Metall (<175 mm), Metallbleche, Rohre, Aluminiumprofile (3-12 mm)
- Anwendung: für bündige Schnitte
- Zahnteilung (mm): 2,5
- Schneidlänge (mm): 205
- Ausführung: geschränkt / gefräst

VPE	Bestell-Nr.	€/VPE
5	84 008 55	14,21



### S922VF

- Zu schneidendes Material: Holz mit Nägeln/Metall (<100 mm), Metallbleche, Rohre, Aluminiumprofile (3-10 mm), GFK/Epoxy (<100 mm)
- Anwendung: für mühelose Schnitte
- Zahnteilung (mm): 1,8-2,6
- Schneidlänge (mm): 130
- Ausführung: Vario Zahngeometrie

VPE	Bestell-Nr.	€/VPE
5	84 008 60	9,00
25	84 008 61	39,74



### S1122VF

- Zu schneidendes Material: Holz mit Nägeln/Metall (<175 mm), Metallbleche, Aluminiumprofile (3-10 mm), GFK/Epoxy (<175 mm)
- Anwendung: für bündige Schnitte
- Zahnteilung (mm): 1,8-2,6
- Schneidlänge (mm): 205
- Ausführung: Vario Zahngeometrie

VPE	Bestell-Nr.	€/VPE
5	84 008 71	14,21



### S3456XF

- Zu schneidendes Material: Holz mit Nägeln/Metall, Spanplatten (<150 mm), Metallbleche, Aluminiumprofile (3-18 mm), GFK/Epoxy (<150 mm)
- Anwendung: für schnelle Schnitte
- Zahnteilung (mm): 2,1-4,3
- Schneidlänge (mm): 180
- Ausführung: geschränkt / gefräst

VPE	Bestell-Nr.	€/VPE
5	84 008 59	15,68



### S1110VF

- Zu schneidendes Material: Holz mit Nägeln, Holz, Spanplatten (< 175 mm), GFK/Epoxy massiv (< 50 mm), Wandausschnitte Holz + Metall (< 175 mm)
- Anwendung: für Rettungs- und Abbrucharbeiten
- Zahnteilung (mm): 3,2-5
- Schneidlänge (mm): 225
- Ausführung: Vario Zahngeometrie

VPE	Bestell-Nr.	€/VPE
5	84 001 48	26,75



### S1222VF

- Zu schneidendes Material: Holz mit Nägeln/Metall (<250 mm), Metallbleche, Aluminiumprofile (3-10 mm), GFK/Epoxy (<250 mm)
- Anwendung: für bündige Schnitte
- Zahnteilung (mm): 1,8-2,6
- Schneidlänge (mm): 280
- Ausführung: Vario Zahngeometrie

VPE	Bestell-Nr.	€/VPE
2	84 008 73	7,46



Carbide mit 20-fach höherer Lebensdauer



### S956XHM

- Zu schneidendes Material: Holz mit (gehärteten) Nägeln/Metall (5-100 mm), Holz mit Stahlelementen (5-100 mm), Stahlgussrohre (ø < 3"), GFK/Epoxy (< 100 mm)
- Anwendung: für den Abriss verschiedenster Materialien
- Zahnteilung (mm): 6,0-8,0
- Schneidlänge (mm): 130
- Ausführung: geschränkt / geschliffen

VPE	Bestell-Nr.	€/VPE
1	84 018 90	12,35
10	84 018 91	85,55



### S1256XHM, CARBIDE TECHNOLOGY

- Zu schneidendes Material: Holz mit (gehärteten) Nägeln/Metall (5-250 mm), Holz mit Stahlelementen (5-250 mm), Stahlgussrohre (ø < 8"), GFK/Epoxy (< 250 mm)
- Anwendung: für den Abriss verschiedenster Materialien
- Zahnteilung (mm): 6,0-8,0
- Schneidlänge (mm): 280
- Ausführung: geschränkt / geschliffen

VPE	Bestell-Nr.	€/VPE
1	84 018 95	19,41
10	84 018 96	155,29



### S967XHM

- Zu schneidendes Material: Holz mit eingebetteten (gehärteten) Nägeln/Metall (5-100 mm), Holz mit eingebetteten Stahlelementen (5-100 mm), Konstruktionsholz (< 100 mm)
- Anwendung: effektives Schneiden selbst in härteste Materialien
- Schneidlänge (mm): 130
- Ausführung: geschränkt / geschliffen

VPE	Bestell-Nr.	€/VPE
1	84 018 97	12,35
10	84 018 98	98,81



### S1156XHM

- Zu schneidendes Material: Holz mit (gehärteten) Nägeln/Metall (5-175 mm), Holz mit Stahlelementen (5-175 mm), Stahlgussrohre (ø < 6"), GFK/Epoxy (< 175 mm)
- Anwendung: für den Abriss verschiedenster Materialien
- Zahnteilung (mm): 6,0-8,0
- Schneidlänge (mm): 205
- Ausführung: geschränkt / geschliffen

VPE	Bestell-Nr.	€/VPE
1	84 018 92	15,89
3	84 018 93	42,87
10	84 018 94	127,05



### S1167XHM

- Zu schneidendes Material: Holz mit eingebetteten (gehärteten) Nägeln/Metall (5-175 mm), Holz mit eingebetteten Stahlelementen (5-175 mm), Konstruktionsholz (< 175 mm)
- Anwendung: effektives Schneiden selbst in härteste Materialien
- Schneidlänge (mm): 205
- Ausführung: geschränkt / geschliffen

VPE	Bestell-Nr.	€/VPE
1	84 018 99	15,89
3	84 019 00	42,87
10	84 019 01	127,05



## Säbelsägeblätter für Holz mit Metall

**EXPERT CARBIDE TECHNOLOGY**  
Carbide mit 20-fach höherer Lebensdauer



### S1267XHM

- Zu schneidendes Material: Holz mit eingebetteten (gehärteten) Nägeln/ Metall (5-250 mm), Holz mit eingebetteten Stahlelementen (5-250 mm), Konstruktionsholz (< 250 mm)
- Anwendung: effektives Schneiden selbst in härteste Materialien
- Schneidlänge (mm): 280
- Ausführung: geschränkt / geschliffen

VPE	Bestell-Nr.	€/VPE
1	84 019 02	19,41
10	84 019 03	155,29

**EXPERT CARBIDE TECHNOLOGY**  
Carbide mit 20-fach höherer Lebensdauer



### S715LHMI

- Zu schneidendes Material: Holz mit Metall
- Anwendung: Kurvenschnitt
- Zahnteilung (mm): 5
- Schneidlänge (mm): 170

VPE	Bestell-Nr.	€/VPE
1	84 018 89	13,23

**EXPERT CARBIDE TECHNOLOGY**  
Carbide mit 20-fach höherer Lebensdauer



### S956DHM

- Zu schneidendes Material: Fenster- rahmen aus Holz, Metall oder Kunststoff, Fensterbauschrauben
- Anwendung: für Fenster- demontage
- Zahnteilung (mm): 4,3
- Schneidelänge (mm): 130

VPE	Bestell-Nr.	€/VPE
1	84 024 59	12,35
10	84 024 60	67,94

**EXPERT CARBIDE TECHNOLOGY**  
Carbide mit 20-fach höherer Lebensdauer



### S1122CHM

- Zu schneidendes Material: schneidet selbst gehärtete Nägel, umgeschlagene Nägel, sowie Verbindungselemente aus Stahl
- Anwendung: eignet sich optimal zur Reparatur von beschädigten Paletten
- Zahnteilung (mm): 3
- Schneidelänge (mm): 205

VPE	Bestell-Nr.	€/VPE
1	84 024 61	14,26
10	84 024 62	78,46



### S611DF

- Zu schneidendes Material: Holz mit Nägeln/Metall, Spanplatten (<100 mm), Kunststoffprofile (<100 mm), GFK/Epoxy (<50 mm), Fensterrahmen: Holz+Metall
- Anwendung: für schnelle Tauchschnitte
- Zahnteilung (mm): 4,3
- Schneidlänge (mm): 130
- Ausführung: geschränkt / gefräst

VPE	Bestell-Nr.	€/VPE
5	84 008 66	11,15
25	84 008 65	47,81



## Säbelsägeblätter für Metall



### S522EF

- Zu schneidendes Material: Dünne Bleche (1,5-4 mm)
- Zahnteilung: 1,4 mm
- Schneidenlänge: 100 mm
- Ausführung: geschränkt/gefräst

VPE	Bestell-Nr.	€/VPE
5	80 860 92	9,66



### S422BF

- Zu schneidendes Material: mittelstarke Bleche, (1,5-6 mm)
- Anwendung: speziell für Kurvenschnitt
- Zahnteilung: 1,8 mm
- Schneidenlänge: 100 mm
- Ausführung: geschränkt/gefräst

VPE	Bestell-Nr.	€/VPE
5	80 860 90	9,19



### S922EF

- Zu schneidendes Material: Dünne Bleche (1,5-4 mm), Rohre/Profile (ø <100 mm)
- Anwendung: für eine Vielzahl von Metallarbeiten
- Zahnteilung (mm): 1,4
- Schneidlänge (mm): 130
- Ausführung: geschränkt/gefräst

VPE	Bestell-Nr.	€/VPE
5	84 008 74	9,92
25	84 008 75	43,77



### S1122EF

- Zu schneidendes Material: Dünne Bleche (1,5-4 mm), Rohre/Profile (ø <175 mm)
- Anwendung: bündiges Schneiden in Metallen
- Zahnteilung (mm): 1,4
- Schneidlänge (mm): 205
- Ausführung: geschränkt/gefräst

VPE	Bestell-Nr.	€/VPE
5	84 008 76	14,52
25	84 008 77	63,61



### S922BF

- Zu schneidendes Material: Starke Bleche (3-8 mm), massive Rohre/Profile (ø <100 mm)
- Anwendung: schnelle Schnitte in Metall
- Zahnteilung (mm): 1,8
- Schneidlänge (mm): 130
- Ausführung: geschränkt/gefräst

VPE	Bestell-Nr.	€/VPE
5	84 008 78	9,92
25	84 008 79	43,77

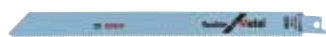

### S1122BF

- Zu schneidendes Material: Starke Bleche (3-8 mm), massive Rohre/Profile (ø <175 mm)
- Anwendung: bündiges Schneiden in Metall
- Zahnteilung (mm): 1,8
- Schneidlänge (mm): 205
- Ausführung: geschränkt/gefräst

VPE	Bestell-Nr.	€/VPE
5	84 008 80	14,52
25	84 008 81	63,61



### S123XF

- Zu schneidendes Material: Dünne bis starke Bleche (1-8 mm), dünne bis kräftige Profile (ø <100 mm)
- Anwendung: schnelle Schnitte in dünnes und starkes Metall
- Zahnteilung (mm): 1,8-3,2
- Schneidlänge (mm): 130
- Ausführung: geschränkt/gefräst

VPE	Bestell-Nr.	€/VPE
5	84 008 70	11,38



### S920CF

- Zu schneidendes Material: Starke Bleche (4-12 mm), dickwandige, massive Rohre und Profile (<100 mm). Ideal für Rohrschneidevorrichtung
- Anwendung: für Rettungs - und Abbrucharbeiten
- Zahnteilung (mm): 2,5 + 3,2
- Schneidlänge (mm): 130
- Ausführung: patentierte 2 x 2 Zahngeometrie

VPE	Bestell-Nr.	€/VPE
5	84 008 67	18,17



### S1120CF

- Zu schneidendes Material: Starke Bleche (4-12 mm), dickwandige, massive Rohre und Profile (<175 mm). Ideal für Rohrschneidevorrichtung
- Anwendung: für Rettungs - und Abbrucharbeiten
- Zahnteilung (mm): 2,5 + 3,2
- Schneidlänge (mm): 205
- Ausführung: patentierte 2 x 2 Zahngeometrie

VPE	Bestell-Nr.	€/VPE
5	84 008 82	24,80

**CARBIDE TECHNOLOGY**  
Carbide mit 20-fach höherer Lebensdauer



### S555CHC

- Zu schneidendes Material:**  
Hochfeste Stähle und Rohre/Profile mit Wandstärke 4-12 mm
- Anwendung: gerade Metallschnitte
- Zahnteilung (mm): 3
- Schneidlänge (mm): 80**

VPE	Bestell-Nr.	€/VPE
1	<b>84 018 75</b>	<b>9,56</b>

**CARBIDE TECHNOLOGY**  
Carbide mit 20-fach höherer Lebensdauer



### S955CHC

- Zu schneidendes Material:**  
Hochfeste Stähle und Rohre/Profile mit Wandstärke 4-12 mm
- Anwendung: gerade Metallschnitte
- Zahnteilung (mm): 3
- Schneidlänge (mm): 130**

VPE	Bestell-Nr.	€/VPE
1	<b>84 018 76</b>	<b>14,56</b>
3	<b>84 018 77</b>	<b>39,31</b>
10	<b>84 018 78</b>	<b>100,84</b>

**CARBIDE TECHNOLOGY**  
Carbide mit 20-fach höherer Lebensdauer



### S1155CHC

- Zu schneidendes Material:**  
Hochfeste Stähle und Rohre/Profile mit Wandstärke 4-12 mm
- Anwendung: gerade Metallschnitte
- Zahnteilung (mm): 3
- Schneidlänge (mm): 205**

VPE	Bestell-Nr.	€/VPE
1	<b>84 018 79</b>	<b>15,67</b>
3	<b>84 018 80</b>	<b>42,28</b>
10	<b>84 018 81</b>	<b>144,70</b>

**CARBIDE TECHNOLOGY**  
Carbide mit 20-fach höherer Lebensdauer



### S1255CHC

- Zu schneidendes Material:**  
Hochfeste Stähle und Rohre/Profile mit Wandstärke 4-12 mm
- Anwendung: gerade Metallschnitte
- Zahnteilung (mm): 3
- Schneidlänge (mm): 280**

VPE	Bestell-Nr.	€/VPE
1	<b>84 018 82</b>	<b>21,62</b>
10	<b>84 018 83</b>	<b>172,91</b>

**CARBIDE TECHNOLOGY**  
Carbide mit 20-fach höherer Lebensdauer



### S957CHM

- Zu schneidendes Material:**  
Rettungsarbeiten und beim Zerlegen von Fahrzeugen
- Anwendung: für starke Schnitte in Automobilstahl
- Zahnteilung (mm): 3
- Schneidlänge (mm): 130**

VPE	Bestell-Nr.	€/VPE
1	<b>84 024 53</b>	<b>12,49</b>
10	<b>84 024 54</b>	<b>99,98</b>

**CARBIDE TECHNOLOGY**  
Carbide mit 20-fach höherer Lebensdauer



### S1157CHM

- Zu schneidendes Material:**  
Rettungsarbeiten und beim Zerlegen von Fahrzeugen
- Anwendung: für starke Schnitte in Automobilstahl
- Zahnteilung (mm): 3
- Schneidlänge (mm): 205**

VPE	Bestell-Nr.	€/VPE
1	<b>84 024 55</b>	<b>16,03</b>
3	<b>84 024 56</b>	<b>43,28</b>
10	<b>84 024 57</b>	<b>128,22</b>

**CARBIDE TECHNOLOGY**  
Carbide mit 20-fach höherer Lebensdauer



### S522EHM

- Zu schneidendes Material:**  
Edelstahlblech 2-4 mm
- Anwendung: Bleche und Profile
- Zahnteilung (mm): 1,4
- Schneidlänge (mm): 95**

VPE	Bestell-Nr.	€/VPE
1	<b>84 024 52</b>	<b>7,20</b>

**CARBIDE TECHNOLOGY**  
Carbide mit 20-fach höherer Lebensdauer



### S922EHM

- Zu schneidendes Material:**  
Edelstahlbleche (2-4 mm),  
Edelstahlprofile (ø <100 mm),  
GFK/Epoxy (<100 mm)
- Anwendung: ideal für das Schneiden von Edelstahl
- Zahnteilung (mm): 1,4
- Schneidlänge (mm): 130**
- Ausführung: geschliffen

VPE	Bestell-Nr.	€/VPE
1	<b>84 018 71</b>	<b>12,21</b>
3	<b>84 018 72</b>	<b>32,96</b>
10	<b>84 018 73</b>	<b>97,64</b>

**CARBIDE TECHNOLOGY**  
Carbide mit 20-fach höherer Lebensdauer



### S1022EHM

- Zu schneidendes Material:**  
Inox-Bleche (2-4 mm), Inox-Profile (ø <150 mm),  
GFK/Epoxy (<150 mm)
- Anwendung: für Bleche und Profile
- Zahnteilung (mm): 1,4
- Schneidlänge (mm): 180**

VPE	Bestell-Nr.	€/VPE
1	<b>84 018 74</b>	<b>13,98</b>

**CARBIDE TECHNOLOGY**  
Carbide mit 20-fach höherer Lebensdauer



### S955HHM

- Zu schneidendes Material:**  
Zäher Stahl, Edelstahlbleche
- Anwendung: Recycling- und Abbrucharbeiten
- Zahnteilung (mm): 2,5
- Schneidlänge (mm): 130**

VPE	Bestell-Nr.	€/VPE
1	<b>84 018 84</b>	<b>11,91</b>

**CARBIDE TECHNOLOGY**  
Carbide mit 20-fach höherer Lebensdauer



### S1155HHM

- Zu schneidendes Material:**  
Zäher Stahl, Edelstahlbleche
- Anwendung: Recycling- und Abbrucharbeiten
- Zahnteilung (mm): 2,5
- Schneidlänge (mm): 205**

Typ	Bestell-Nr.	€/Stück
1	<b>84 018 85</b>	<b>15,59</b>
3	<b>84 018 86</b>	<b>42,08</b>
10	<b>84 018 87</b>	<b>124,70</b>

**CARBIDE TECHNOLOGY**  
Carbide mit 20-fach höherer Lebensdauer



### S1255HHM

- Zu schneidendes Material:**  
Zäher Stahl, Edelstahlbleche
- Anwendung: Recycling- und Abbrucharbeiten
- Zahnteilung (mm): 2,5
- Schneidlänge (mm): 280**

VPE	Bestell-Nr.	€/VPE
1	<b>84 018 88</b>	<b>19,41</b>



### S1750RD

- Zu schneidendes Material:**  
Gusseisen, Faserkunststoffe GFK, CFK
- Anwendung: für Schnitte in Rohre
- Zahnteilung (mm): Grit 50
- Schneidlänge (mm): 230**
- Ausführung: diamantbeschichtet

VPE	Bestell-Nr.	€/VPE
1	<b>84 024 58</b>	<b>15,44</b>



**Säbelsägeblätter für Porenbeton, Backstein (rot)**
**EXPERT**

**S1141HM**

- Zu schneidendes Material: Porenbeton, Backstein (rot)
- Anwendung: schnelles Schneiden
- Zahnteilung (mm): 8,5
- Schneidelänge (mm): **205**
- Ausführung: geschränkt / geschliffen

VPE	Bestell-Nr.	€/VPE
1	<b>84 024 68</b>	<b>14,70</b>
10	<b>84 024 69</b>	<b>117,64</b>

**EXPERT**

**S1241HM**

- Zu schneidendes Material: Porenbeton, Backstein (rot)
- Anwendung: schnelles Schneiden
- Zahnteilung (mm): 8,5
- Schneidelänge (mm): **280**
- Ausführung: geschränkt / geschliffen

VPE	Bestell-Nr.	€/VPE
1	<b>84 024 70</b>	<b>19,11</b>
3	<b>84 024 71</b>	<b>51,61</b>
10	<b>84 024 72</b>	<b>132,41</b>

**EXPERT**

**S2041HM**

- Zu schneidendes Material: Porenbeton, Backstein (rot)
- Anwendung: schnelles Schneiden
- Zahnteilung (mm): 12,7
- Schneidelänge (mm): **380**
- Ausführung: geschränkt / geschliffen

VPE	Bestell-Nr.	€/VPE
1	<b>84 024 73</b>	<b>24,40</b>

**EXPERT**

**S1543HM**

- Zu schneidendes Material: Für kleine Bausteine (Poroton, Fibرزement, Porenbeton, Backstein rot) bis zu einer Materialdicke von 150 mm
- Anwendung: schnelles Schneiden
- Zahnteilung (mm): 12,7
- Schneidelänge (mm): **220**

VPE	Bestell-Nr.	€/VPE
1	<b>84 024 74</b>	<b>16,48</b>
3	<b>84 024 75</b>	<b>44,24</b>
10	<b>84 024 76</b>	<b>130,13</b>

**EXPERT**

**S1243HM**

- Zu schneidendes Material: Für mittlere Bausteine (Poroton, Fibرزement, Porenbeton, Backstein rot) bis zu einer Materialdicke von 215 mm
- Anwendung: für schnelles Schneiden
- Zahnteilung (mm): 12,7
- Schneidelänge (mm): **280**

VPE	Bestell-Nr.	€/VPE
1	<b>84 019 04</b>	<b>25,99</b>

**EXPERT**

**S2243HM**

- Zu schneidendes Material: Für große Bausteine (Poroton, Fibرزement, Porenbeton, Backstein rot) bis zu einer Materialdicke von 365 mm
- Anwendung: für schnelles Schneiden
- Zahnteilung (mm): 12,7
- Schneidelänge (mm): **435**

VPE	Bestell-Nr.	€/VPE
1	<b>84 019 05</b>	<b>31,02</b>

**Säbelsägeblätter für Gipskartonplatten**
**EXPERT**

**S641HM**

- Zu schneidendes Material: Gipskartonplatten und Faserzementplatten
- Anwendung: Ausschnitte in Trockenbauwände
- Zahnteilung (mm): 4,3
- Schneidelänge (mm): **130**

VPE	Bestell-Nr.	€/VPE
1	<b>84 024 67</b>	<b>11,18</b>





## Kreissägeblätter für Weich- und Hartholz, Spanplatten, Sperrholz, kunststoffbeschichtete Platten, Faserplatten



• Geeignete Maschinen: Handkreissägen

Außen-ø x Schnittbreite x Bohrung [mm]	Zähnezahl	Bestell-Nr.	€/Stück
85 x 1,1 x 15	20	<b>80 848 18</b>	<b>11,04</b>



• Geeignete Maschinen: Hand- und Tauchkreissägen

Außen-ø x Schnittbreite x Bohrung [mm]	Zähnezahl	Bestell-Nr.	€/Stück
140 x 2,4 x 20	12	<b>84 029 08</b>	<b>15,65</b>
140 x 2,4 x 20	20	<b>84 029 07</b>	<b>17,33</b>



• Geeignete Maschinen: Hand- und Tauchkreissägen

Außen-ø x Schnittbreite x Bohrung [mm]	Zähnezahl	Bestell-Nr.	€/Stück
140 x 1,8 x 20	24	<b>84 029 00</b>	<b>22,43</b>
140 x 1,8 x 20	36	<b>84 029 01</b>	<b>27,14</b>
140 x 1,8 x 20	42	<b>84 029 02</b>	<b>27,46</b>



• Geeignete Maschinen: Akku-Sägen

Außen-ø x Schnittbreite x Bohrung [mm]	Zähnezahl	Bestell-Nr.	€/Stück
140 x 1,8 x 20	24	<b>84 028 98</b>	<b>23,74</b>
140 x 1,8 x 20	42	<b>84 028 99</b>	<b>27,46</b>



• Geeignete Maschinen: Handkreissägen

Außen-ø x Schnittbreite x Bohrung [mm]	Zähnezahl	Bestell-Nr.	€/Stück
165 x 1,7 x 20	12	<b>80 037 24</b>	<b>13,83</b>
165 x 1,7 x 20	24	<b>80 037 25</b>	<b>16,26</b>
165 x 1,7 x 20	36	<b>80 037 26</b>	<b>17,65</b>



• Geeignete Maschinen: Hand- und Tauchkreissägen

Außen-ø x Schnittbreite x Bohrung [mm]	Zähnezahl	Bestell-Nr.	€/Stück
165 x 1,8 x 20	20	<b>80 037 27</b>	<b>39,77</b>
165 x 1,8 x 20	32	<b>80 037 28</b>	<b>42,82</b>
165 x 1,8 x 20	48	<b>80 037 29</b>	<b>40,79</b>



• Geeignete Maschinen: Hand- und Tauchkreissägen

Außen-ø x Schnittbreite x Bohrung [mm]	Zähnezahl	Bestell-Nr.	€/Stück
165 x 2,6 x 20	24	<b>80 037 30</b>	<b>26,62</b>
165 x 2,6 x 20	36	<b>80 037 31</b>	<b>28,15</b>
165 x 2,6 x 20	48	<b>80 037 32</b>	<b>31,80</b>



• Geeignete Maschinen: Kapp- und Gehrungssägen

Außen-ø x Schnittbreite x Bohrung [mm]	Zähnezahl	Bestell-Nr.	€/Stück
216 x 2,0 x 30	24	<b>84 029 51</b>	<b>27,26</b>
216 x 2,0 x 30	48	<b>84 029 52</b>	<b>35,11</b>
216 x 2,0 x 30	60	<b>84 029 53</b>	<b>39,25</b>



• Geeignete Maschinen: Kapp- und Gehrungssägen

Außen-ø x Schnittbreite x Bohrung [mm]	Zähnezahl	Bestell-Nr.	€/Stück
216 x 2,8 x 30	48	<b>84 029 54</b>	<b>36,01</b>
216 x 2,8 x 30	60	<b>84 029 55</b>	<b>42,82</b>



• Geeignete Maschinen: Kapp- und Gehrungssägen

Außen-ø x Schnittbreite x Bohrung [mm]	Zähnezahl	Bestell-Nr.	€/Stück
216 x 2,4 x 30	40	<b>84 029 49</b>	<b>32,08</b>
216 x 2,4 x 30	48	<b>84 029 48</b>	<b>45,79</b>



• Geeignete Maschinen: Tischkreissäge

Außen-ø x Schnittbreite x Bohrung [mm]	Zähnezahl	Bestell-Nr.	€/Stück
216 x 2,6 x 30	22	<b>84 028 81</b>	<b>26,21</b>
216 x 2,6 x 30	34	<b>84 028 80</b>	<b>22,27</b>
216 x 2,6 x 30	54	<b>84 028 82</b>	<b>26,95</b>



• Geeignete Maschinen: Tischkreissäge

Außen-ø x Schnittbreite x Bohrung [mm]	Zähnezahl	Bestell-Nr.	€/Stück
216 x 2,0 x 30	24	<b>84 028 85</b>	<b>40,78</b>
216 x 2,0 x 30	48	<b>84 028 84</b>	<b>45,79</b>



• Geeignete Maschinen: Tischkreissäge

Außen-ø x Schnittbreite x Bohrung [mm]	Zähnezahl	Bestell-Nr.	€/Stück
254 x 2,8 x 30	24	<b>84 028 86</b>	<b>29,54</b>



• Geeignete Maschinen: Tischkreissägen

Außen-ø x Schnittbreite x Bohrung [mm]	Zähnezahl	Bestell-Nr.	€/Stück
254 x 2,6 x 30	32	<b>80 039 84</b>	<b>41,74</b>
254 x 2,6 x 30	54	<b>80 039 85</b>	<b>48,46</b>



• Geeignete Maschinen: Kapp- und Gehrungssägen

Außen-ø x Schnittbreite x Bohrung [mm]	Zähnezahl	Bestell-Nr.	€/Stück
305 x 2,5 x 30	40	<b>84 029 61</b>	<b>44,03</b>
305 x 2,5 x 30	60	<b>84 029 62</b>	<b>51,01</b>
305 x 2,5 x 30	96	<b>84 029 63</b>	<b>42,45</b>



• Geeignete Maschinen: Kapp- und Gehrungssägen

Außen-ø x Schnittbreite x Bohrung [mm]	Zähnezahl	Bestell-Nr.	€/Stück
305 x 3,2 x 30	60	<b>84 029 64</b>	<b>38,91</b>
305 x 3,2 x 30	80	<b>84 029 65</b>	<b>43,30</b>



• Geeignete Maschinen: Kapp- und Gehrungssägen

Außen-ø x Schnittbreite x Bohrung [mm]	Zähnezahl	Bestell-Nr.	€/Stück
305 x 2,3 x 30	72	<b>80 039 78</b>	<b>91,81</b>



• Geeignete Maschinen: Tischkreissägen

Außen-ø x Schnittbreite x Bohrung [mm]	Zähnezahl	Bestell-Nr.	€/Stück
254 x 2,1 x 30	24	<b>84 028 87</b>	<b>53,01</b>
254 x 2,1 x 30	40	<b>84 028 88</b>	<b>55,67</b>



• Geeignete Maschinen: Kapp- und Gehrungssägen

Außen-ø x Schnittbreite x Bohrung [mm]	Zähnezahl	Bestell-Nr.	€/Stück
305 x 2,5 x 30	60	<b>80 039 82</b>	<b>51,01</b>
305 x 2,5 x 30	96	<b>80 039 79</b>	<b>42,45</b>

## Kreissägeblätter für kunststoffbeschichtete Platten, Laminatboden



- Geeignete Maschinen: Hand- und Tauchkreissägen

Außen-ø x Schnittbreite x Bohrung [mm]	Zähnezahl	Bestell-Nr.	€/Stück
140 x 1,8 x 20	42	<b>84 029 04</b>	<b>36,30</b>
165 x 2,6 x 20	48	<b>80 037 33</b>	<b>42,58</b>



- Geeignete Maschinen: Tischkreissäge

Außen-ø x Schnittbreite x Bohrung [mm]	Zähnezahl	Bestell-Nr.	€/Stück
216 x 2,1 x 30	66	<b>84 028 83</b>	<b>50,62</b>



- Geeignete Maschinen: Tischkreissäge

Außen-ø x Schnittbreite x Bohrung [mm]	Zähnezahl	Bestell-Nr.	€/Stück
254 x 2,6 x 30	78	<b>84 028 89</b>	<b>67,18</b>

## Kreissägeblätter für Aluminium, Nichteisenmetalle, kunststoffbeschichtete Platten, Kunststoff, Hartholz, Massivholz, Spanplatten, Sperrholz, Faserplatten



- Geeignete Maschinen: Hand- und Tauchkreissägen

Außen-ø x Schnittbreite x Bohrung [mm]	Zähnezahl	Bestell-Nr.	€/Stück
140 x 1,8 x 20	42	<b>84 029 06</b>	<b>35,18</b>
165 x 2,6 x 20	52	<b>80 037 35</b>	<b>42,84</b>



- Geeignete Maschinen: Kapp- und Gehrungssägen

Außen-ø x Schnittbreite x Bohrung [mm]	Zähnezahl	Bestell-Nr.	€/Stück
216 x 2,6 x 30	64	<b>84 029 47</b>	<b>57,16</b>



- Geeignete Maschinen: Kapp- und Gehrungssägen

Außen-ø x Schnittbreite x Bohrung [mm]	Zähnezahl	Bestell-Nr.	€/Stück
216 x 2,0 x 30	66	<b>84 029 58</b>	<b>56,11</b>



- Geeignete Maschinen: Tischkreissäge

Außen-ø x Schnittbreite x Bohrung [mm]	Zähnezahl	Bestell-Nr.	€/Stück
254 x 2,4 x 30	78	<b>84 028 90</b>	<b>71,40</b>

## Kreissägeblätter für Aluminium, Aluminiumverbundplatten, Nichteisenmetalle, Kunststoff, HPL – Hochdruck-Schichtpressstoffplatten, Hartholz, Massivholz, Spanplatten, Sperrholz, Faserplatten



- Geeignete Maschinen: Hand- und Tauchkreissägen

Außen-ø x Schnittbreite x Bohrung [mm]	Zähnezahl	Bestell-Nr.	€/Stück
165 x 1,8 x 20	56	<b>80 037 36</b>	<b>58,23</b>
165 x 1,8 x 20	48	<b>80 037 37</b>	<b>61,72</b>



- Geeignete Maschinen: Kapp- und Gehrungssägen

Außen-ø x Schnittbreite x Bohrung [mm]	Zähnezahl	Bestell-Nr.	€/Stück
216 x 2,5 x 30	60	<b>84 029 56</b>	<b>32,40</b>
216 x 2,5 x 30	80	<b>84 029 57</b>	<b>35,10</b>



- Geeignete Maschinen: Kapp- und Gehrungssägen

Außen-ø x Schnittbreite x Bohrung [mm]	Zähnezahl	Bestell-Nr.	€/Stück
216 x 2,4 x 30	64	<b>84 029 50</b>	<b>62,35</b>



- Geeignete Maschinen: Kapp- und Gehrungssägen

Außen-ø x Schnittbreite x Bohrung [mm]	Zähnezahl	Bestell-Nr.	€/Stück
305 x 3,2 x 30	80	<b>80 039 81</b>	<b>54,07</b>
305 x 3,2 x 30	96	<b>84 029 59</b>	<b>57,33</b>

## Kreissägeblätter für HPL – Hochdruck-Schichtpressstoffplatten, Verbundwerkstoff mit Feststoffoberfläche



- Geeignete Maschinen: Hand- und Tauchkreissägen

Außen-ø x Schnittbreite x Bohrung [mm]	Zähnezahl	Bestell-Nr.	€/Stück
140 x 1,8 x 20	42	<b>84 029 05</b>	<b>31,56</b>

## Kreissägeblätter für Faserzementplatten



- Geeignete Maschinen: Hand- und Tauchkreissägen

Außen-ø x Schnittbreite x Bohrung [mm]	Zähnezahl	Bestell-Nr.	€/Stück
140 x 1,8 x 20	4	<b>84 029 03</b>	<b>39,92</b>
165 x 2,2 x 20	4	<b>80 037 34</b>	<b>45,89</b>



### Führungsschienen

- Mit rutschfesten Gummistreifen und Splitterschutz

Länge [mm]	Bestell-Nr.	€/Stück
800	<b>80 202 73</b>	<b>55,58</b>
1100	<b>80 202 72</b>	<b>77,23</b>
1600	<b>80 202 71</b>	<b>95,69</b>



### Winkelanschlag für Führungsschienen

- Für Winkelschnitte von 0° - 60°

Bestell-Nr.	€/Stück
<b>80 202 75</b>	<b>97,96</b>



### Verbindungselement für Führungsschienen

Bestell-Nr.	€/Stück
<b>80 202 74</b>	<b>61,22</b>



### Bandsägeblätter für Akku-Bandsäge 80 202 76

- VPE = 2 Stück

Sägebandlänge x Breite x Schnittbreite [mm]	Zahnteilung [mm]	Bestell-Nr.	€/VPE
733 x 12,7 x 0,4	1,4-1,8	<b>84 029 09</b>	<b>26,26</b>
733 x 12,7 x 0,4	1	<b>84 029 10</b>	<b>26,26</b>

## Trennscheiben



**EXPERT** CARBIDE TECHNOLOGY  
Carbide mit 20-fach höherer Lebensdauer

**für Holz, Holz mit Nägeln, Spanplatten, Sperrholz, Presschichtholz, MDF-Platte beschichtet und unbeschichtet, Kupfer, Laminat Fußbodenpaneele, Polyamid, gerade**

- Innenloch- $\varnothing$  (mm): 10
- Schneidrand: offen

Scheiben- $\varnothing$ [mm]	Scheibenstärke [mm]	Max. Drehzahl [min-1]	Bestell-Nr.	€/Stück
76	1,0	20100	<b>84 024 25</b>	<b>9,06</b>



**EXPERT** CARBIDE TECHNOLOGY  
Carbide mit 20-fach höherer Lebensdauer

**für Holz, Holz mit Nägeln, Spanplatten, Sperrholz, Presschichtholz, MDF-Platte beschichtet und unbeschichtet, Kupfer, Laminat Fußbodenpaneele, Polyamid**

- Innenloch  $\varnothing$  (mm): 22,23
- Schneidrand: offen
- Rückwärtskompatibel auf Standard-Winkelschleifer

Scheiben- $\varnothing$ [mm]	Scheibenstärke [mm]	Max. Drehzahl [min-1]	Bestell-Nr.	€/Stück
115	1,0	13300	<b>84 024 24</b>	<b>11,30</b>
125	-	12250	<b>84 018 64</b>	<b>14,22</b>



**EXPERT** CARBIDE TECHNOLOGY **X-LOCK**  
Carbide mit 20-fach höherer Lebensdauer

**für Holz, Holz mit Nägeln, Spanplatten, Sperrholz, Presschichtholz, MDF-Platte beschichtet und unbeschichtet, Kupfer, Laminat-Fußbodenpaneele, Polyamid, gerade**

- Aufnahme: X-LOCK und Innenloch- $\varnothing$  (mm): 22,23
- Schneidrand: offen
- Rückwärtskompatibel auf Standard-Winkelschleifer

Scheiben- $\varnothing$ [mm]	Scheibenstärke [mm]	Max. Drehzahl [min-1]	Bestell-Nr.	€/Stück
115	1,0	13300	<b>84 024 26</b>	<b>9,79</b>
125	1,0	12250	<b>84 018 65</b>	<b>14,22</b>



**für Metall, gerade** **X-LOCK**

- Aufnahme: X-LOCK und Innenloch- $\varnothing$  (mm): 22,23
- Schneidrand: geschlossen
- Rückwärtskompatibel auf Standard Winkelschleifer

Scheiben- $\varnothing$ [mm]	Scheibenstärke [mm]	Max. Drehzahl [min-1]	Bestell-Nr.	€/Stück
115	1,6	13300	<b>84 012 27</b>	<b>0,87</b>
115	2,5	13300	<b>84 012 28</b>	<b>0,95</b>
125	1,6	12250	<b>84 012 29</b>	<b>0,88</b>
125	2,5	12250	<b>84 012 30</b>	<b>0,98</b>



**für Metall, gekröpft** **X-LOCK**

- Aufnahme: X-LOCK und Innenloch- $\varnothing$  (mm): 22,23
- Schneidrand: geschlossen
- Rückwärtskompatibel auf Standard Winkelschleifer

Scheiben- $\varnothing$ [mm]	Scheibenstärke [mm]	Max. Drehzahl [min-1]	Bestell-Nr.	€/Stück
115	2,5	13300	<b>84 012 31</b>	<b>0,95</b>
125	2,5	12250	<b>84 012 32</b>	<b>0,98</b>
115	6,0	13300	<b>84 012 33</b>	<b>1,31</b>
125	6,0	12250	<b>84 012 34</b>	<b>1,72</b>



**für Metall, Stahl, NE-Metallen, Stein, Marmor und Kunststoff, gerade** **X-LOCK**

- Aufnahme: X-LOCK und Innenloch- $\varnothing$  (mm): 22,23
- Schneidrand: geschlossen
- Rückwärtskompatibel auf Standard Winkelschleifer

Scheiben- $\varnothing$ [mm]	Scheibenstärke [mm]	Max. Drehzahl [min-1]	Bestell-Nr.	€/Stück
115	1,0	13300	<b>84 012 43</b>	<b>1,23</b>
125	1,0	12250	<b>84 012 44</b>	<b>1,26</b>
125	1,6	12250	<b>84 012 45</b>	<b>1,26</b>



**für Stahl und Edelstahl, gerade** **X-LOCK**

- Aufnahme: X-LOCK und Innenloch- $\varnothing$  (mm): 22,23
- Schneidrand: geschlossen
- Rückwärtskompatibel auf Standard Winkelschleifer

Scheiben- $\varnothing$ [mm]	Scheibenstärke [mm]	Max. Drehzahl [min-1]	Bestell-Nr.	€/Stück
115	1,0	13300	<b>84 012 35</b>	<b>0,88</b>
125	1,0	12250	<b>84 012 36</b>	<b>0,90</b>



**für Edelstahl**

- Innenloch- $\varnothing$  (mm): 10

Scheiben- $\varnothing$ [mm]	Scheibenstärke [mm]	Max. Drehzahl [min-1]	VPE	Bestell-Nr.	€/VPE
76	1,0	20100	5	<b>80 004 67</b>	<b>3,90</b>



**für Edelstahl, gerade** **X-LOCK**

- Aufnahme: X-LOCK und Innenloch- $\varnothing$  (mm): 22,23
- Schneidrand: geschlossen
- Rückwärtskompatibel auf Standard Winkelschleifer

Scheiben- $\varnothing$ [mm]	Scheibenstärke [mm]	Max. Drehzahl [min-1]	VPE	Bestell-Nr.	€/VPE
115	1,0	13300	1	<b>84 012 37</b>	<b>0,66</b>
115	1,0	13300	10	<b>84 012 41</b>	<b>6,38</b>
125	1,0	12250	1	<b>84 012 38</b>	<b>0,68</b>
125	1,0	12250	10	<b>84 012 42</b>	<b>6,20</b>
115	1,6	13300	1	<b>84 012 39</b>	<b>0,88</b>
125	1,6	12250	1	<b>84 012 40</b>	<b>0,90</b>

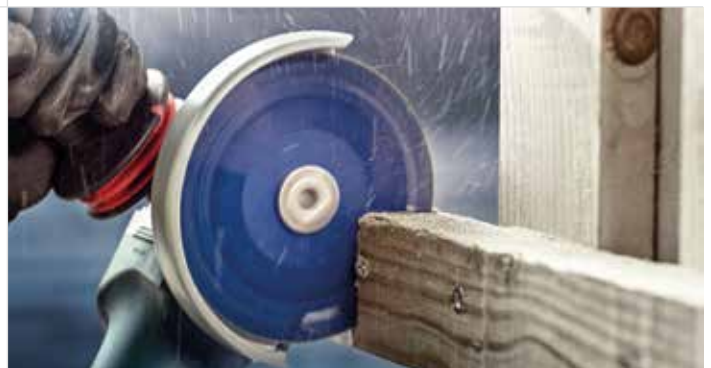





**X-LOCK**

## Lamellenschleifteller für Stahl, Edelstahl, Gusseisen

- Rückwärtskompatibel auf Standard Winkelschleifer

ø [mm]	Form	Körnung	Bestell-Nr.	€/Stück
115	gekröpft	40	<b>84 004 66</b>	<b>1,70</b>
115	gekröpft	60	<b>84 004 67</b>	<b>1,69</b>
115	gekröpft	80	<b>84 004 68</b>	<b>1,72</b>
115	gekröpft	120	<b>84 004 69</b>	<b>1,69</b>
125	gekröpft	40	<b>84 004 70</b>	<b>1,94</b>
125	gekröpft	60	<b>84 004 71</b>	<b>1,92</b>
125	gekröpft	80	<b>84 004 72</b>	<b>1,91</b>
125	gekröpft	120	<b>84 004 73</b>	<b>2,04</b>
115	gerade	40	<b>84 013 24</b>	<b>2,16</b>
115	gerade	60	<b>84 013 25</b>	<b>2,16</b>
115	gerade	80	<b>84 013 26</b>	<b>1,94</b>
115	gerade	120	<b>84 013 27</b>	<b>2,05</b>
125	gerade	40	<b>84 013 28</b>	<b>2,46</b>
125	gerade	60	<b>84 013 29</b>	<b>2,33</b>
125	gerade	80	<b>84 013 30</b>	<b>2,33</b>
125	gerade	120	<b>84 013 31</b>	<b>2,33</b>



**EXPERT X-LOCK**

## Vliesscheibe EXPERT N477

- Einsatzgebiet: Stahlbleche, Edelstahl, Nichteisenmetalle, Farbe auf Holz
- Schneller Materialabtrag durch Hochleistungskörner
- Bei leichtem Druck werden auch innenliegende Körner mit der Oberfläche kontaktiert

ø [mm]	Typ	Bestell-Nr.	€/Stück
115	extra grob	<b>84 028 06</b>	<b>2,42</b>
115	grob	<b>84 028 07</b>	<b>2,20</b>
115	mittel	<b>84 028 08</b>	<b>2,09</b>
115	sehr fein	<b>84 028 09</b>	<b>1,98</b>
125	extra grob	<b>84 028 10</b>	<b>2,81</b>
125	grob	<b>84 028 11</b>	<b>2,56</b>
125	mittel	<b>84 028 12</b>	<b>2,43</b>
125	sehr fein	<b>84 028 13</b>	<b>2,30</b>



**X-LOCK**

## Stützteller mit Center PIN

- Rückwärtskompatibel
- Mit Kletthaftung zur Verwendung mit allen Vliesscheiben SCM (Bestell-Nr.: 84 013 08 - 84 013 15)

ø [mm]	Bestell-Nr.	€/Stück
115	<b>84 013 06</b>	<b>25,13</b>
125	<b>84 013 07</b>	<b>32,18</b>

## Diamant-Trennscheiben



**EXPERT X-LOCK**

### für Stahl, Armierung, Edelstahl, Gusseisen, Kupfer, Messing, Trockenschnitt

- Aufnahme: X-LOCK und Innenloch-ø: 22,23 mm
- Schneidrand: offen
- Rückwärtskompatibel auf Standard-Winkelschleifer

Scheiben-ø [mm]	Max. Drehzahl [min-1]	Bestell-Nr.	€/Stück
115	13300	<b>84 024 27</b>	<b>16,17</b>
125	12250	<b>84 018 66</b>	<b>21,02</b>



**EXPERT**

### für Stahl, Armierung, Edelstahl, Gusseisen, Kupfer, Messing, Trockenschnitt

- Innenloch-ø (mm): 22,23
- Schneidrand: offen
- Rückwärtskompatibel auf Standard-Winkelschleifer

Scheiben-ø [mm]	Max. Drehzahl [min-1]	Bestell-Nr.	€/Stück
230	6650	<b>84 018 67</b>	<b>51,77</b>



**EXPERT**

### für Stahl, Armierung, Edelstahl, Gusseisen, Kupfer, Messing, Trockenschnitt

- Innenloch-ø: 25,4 mm
- Schneidrand: offen

Scheiben-ø [mm]	Max. Drehzahl [min-1]	Bestell-Nr.	€/Stück
355	5500	<b>84 024 28</b>	<b>143,95</b>



### für Beton, Porenbeton, Dachziegel und Mauerwerk, Trockenschnitt

- Innenloch-ø (mm): 22,23
- Schneidrand: geschlossen, gesintert

Scheiben-ø [mm]	Segmentbreite [mm]	Segmenthöhe [mm]	Max. Drehzahl [min-1]	Bestell-Nr.	€/Stück
115	2,0	10	13300	<b>84 008 91</b>	<b>10,53</b>
125	2,0	10	12250	<b>84 008 92</b>	<b>11,51</b>
230	2,5	10	6650	<b>84 008 93</b>	<b>24,12</b>



**EXPERT**

### für Beton, armierten Beton, Porenbeton, Mauerwerk, Dachziegel, Trockenschnitt

- Innenloch-ø (mm): 25,4
- Schneidrand: offen

Scheiben-ø [mm]	Segmentbreite [mm]	Segmenthöhe [mm]	Max. Drehzahl [min-1]	Bestell-Nr.	€/Stück
300	2,8	15	6400	<b>84 018 63</b>	<b>146,64</b>



### für Beton, armierten Beton, Granit, Naturstein und Mauerwerk, Trockenschnitt

- Innenloch-ø (mm): 22,23
- Schneidrand: Lasergeschweißte Diamantschneidsegmente

Scheiben-ø [mm]	Segmentbreite [mm]	Segmenthöhe [mm]	Max. Drehzahl [min-1]	Bestell-Nr.	€/Stück
115	2,2	12	10200	<b>84 008 87</b>	<b>29,91</b>
125	2,2	12	12250	<b>84 008 88</b>	<b>38,51</b>
150	2,4	12	13300	<b>84 008 89</b>	<b>51,94</b>
230	2,4	15	6650	<b>84 008 90</b>	<b>80,73</b>



**EXPERT**

### für Beton, armierten Beton, Porenbeton, Mauerwerk, Dachziegel, Trockenschnitt

- Innenloch-ø (mm): 22,23
- Schneidrand: offen

Scheiben-ø [mm]	Segmentbreite [mm]	Segmenthöhe [mm]	Max. Drehzahl [min-1]	Bestell-Nr.	€/Stück
115	2,2	12	13300	<b>84 024 22</b>	<b>36,24</b>
125	2,2	12	12150	<b>84 018 60</b>	<b>42,84</b>
230	2,4	15	6650	<b>84 018 61</b>	<b>85,67</b>
300	2,8	15	5100	<b>84 018 62</b>	<b>146,64</b>



**EXPERT**

### für Beton, armierten Beton, Porenbeton, Mauerwerk, Dachziegel, Trockenschnitt

- Innenloch-ø (mm): 25,4
- Schneidrand: offen

Scheiben-ø [mm]	Segmentbreite [mm]	Segmenthöhe [mm]	Max. Drehzahl [min-1]	Bestell-Nr.	€/Stück
350	3,3	15	5500	<b>84 024 23</b>	<b>163,11</b>

## Diamant-Trennscheiben



**EXPERT X-LOCK**

**für Beton, armierten Beton, Porenbeton, Mauerwerk, Dachziegel, Trockenschnitt**

- Schneidrand: offen
- Aufnahme: X-LOCK und Innenloch- $\varnothing$  (mm): 22,23
- Rückwärtskompatibel auf Standard-Winkelschleifer

Scheiben- $\varnothing$ [mm]	Segmentbreite [mm]	Segmenthöhe [mm]	Max. Drehzahl [min-1]	Bestell-Nr.	€/Stück
115	2,4	12	13300	<b>84 024 21</b>	<b>36,24</b>
125	2,4	12	12500	<b>84 018 59</b>	<b>42,84</b>



**für Beton, armierten Beton, Fliesen, Fliesenkleber, Marmor, und Stahlblech, Trockenschnitt**

- Innenloch- $\varnothing$  (mm): 22,23
- Schneidrand: gesintert

Scheiben- $\varnothing$ [mm]	Segmentbreite [mm]	Segmenthöhe [mm]	Max. Drehzahl [min-1]	Bestell-Nr.	€/Stück
115	2,0	10	13300	<b>84 008 97</b>	<b>10,10</b>
125	2,0	10	12250	<b>84 008 98</b>	<b>11,83</b>
150	2,4	10	10200	<b>84 008 99</b>	<b>13,99</b>
180	2,4	10	8500	<b>84 009 00</b>	<b>16,81</b>
230	2,6	10	6650	<b>84 009 01</b>	<b>22,01</b>



**X-LOCK**

**für Beton, armerter Beton, Fliesen, Fliesenkleber, Marmor und Stahlblech**

- Aufnahme: X-LOCK und Innenloch- $\varnothing$  (mm): 22,23
- Schneidrand: offen
- Rückwärtskompatibel auf Standard-Winkelschleifer

Scheiben- $\varnothing$ [mm]	Scheibenstärke [mm]	Max. Drehzahl [min-1]	Bestell-Nr.	€/Stück
115	2,0	13300	<b>84 012 56</b>	<b>9,43</b>
125	2,0	12250	<b>84 012 57</b>	<b>11,83</b>



**EXPERT**

**für Fliesen, Keramik, Porzellan und Feinsteinzeug, Trockenschnitt**

- Innenloch- $\varnothing$  (mm): 10
- Schneidrand: geschlossen

Scheiben- $\varnothing$ [mm]	Segmentbreite [mm]	Segmenthöhe [mm]	Max. Drehzahl [min-1]	Bestell-Nr.	€/Stück
76	1,5	10	20150	<b>84 024 18</b>	<b>12,86</b>



**EXPERT**

**für Fliesen, Keramik, Porzellan und Feinsteinzeug, Trockenschnitt**

- Innenloch- $\varnothing$  (mm): 22,23
- Schneidrand: geschlossen

Scheiben- $\varnothing$ [mm]	Scheibenstärke [mm]	Segmentbreite [mm]	Segmenthöhe [mm]	Max. Drehzahl [min-1]	Bestell-Nr.	€/Stück
115	1,4	1,4	10	13300	<b>84 024 19</b>	<b>25,54</b>



**für Feinsteinzeug, Marmor, Fliesen und Keramik, Trockenschnitt**

- Innenloch- $\varnothing$ : 22,23
- Schneidrand: geschlossen, gesintert

Scheiben- $\varnothing$ [mm]	Scheibenstärke [mm]	Segmentbreite [mm]	Segmenthöhe [mm]	Max. Drehzahl [min-1]	Bestell-Nr.	€/Stück
230	2,4	2,4	10	6650	<b>84 008 86</b>	<b>58,01</b>



**X-LOCK EXPERT**

**für Fliesen und Keramik**

- Aufnahme: X-LOCK und Innenloch- $\varnothing$  (mm): 22,23
- Schneidrand: geschlossen
- Rückwärtskompatibel auf Standard-Winkelschleifer

Scheiben- $\varnothing$ [mm]	Scheibenstärke [mm]	Max. Drehzahl [min-1]	Bestell-Nr.	€/Stück
110	1,6	13000	<b>84 012 53</b>	<b>6,62</b>
115	1,6	13300	<b>84 012 54</b>	<b>7,14</b>
125	1,6	12250	<b>84 012 55</b>	<b>8,15</b>



**für Fliesen und Keramik, Trockenschnitt**

- Innenloch- $\varnothing$ : 22,23
- Schneidrand: geschlossen, gesintert

Scheiben- $\varnothing$ [mm]	Scheibenstärke [mm]	Segmentbreite [mm]	Segmenthöhe [mm]	Max. Drehzahl [min-1]	Bestell-Nr.	€/Stück
115	1,6	1,6	7	13300	<b>84 008 94</b>	<b>7,14</b>
125	1,6	1,6	7	12250	<b>84 008 95</b>	<b>8,32</b>
230	1,9	1,9	7	6650	<b>84 008 96</b>	<b>27,56</b>



**X-LOCK**

**für Keramik, Porzellan und Feinsteinzeug**

- Aufnahme: X-LOCK und Innenloch- $\varnothing$  (mm): 22,23
- Schneidrand: geschlossen
- Rückwärtskompatibel auf Standard-Winkelschleifer

Scheiben- $\varnothing$ [mm]	Scheibenstärke [mm]	Max. Drehzahl [min-1]	Bestell-Nr.	€/Stück
115	1,4	13300	<b>84 012 48</b>	<b>16,68</b>
125	1,4	12250	<b>84 012 49</b>	<b>18,86</b>



**EXPERT**

**für Keramik, Trockenschnitt**

- Innenloch- $\varnothing$  (mm): 22,23
- Schneidrand: geschlossen

Scheiben- $\varnothing$ [mm]	Scheibenstärke [mm]	Segmenthöhe [mm]	Max. Drehzahl [min-1]	Bestell-Nr.	€/Stück
125	1,4	10	12250	<b>84 018 57</b>	<b>29,65</b>



## Diamant-Trennscheiben



**EXPERT X-LOCK**

### für Keramik, Trockenschnitt

- Aufnahme: X-LOCK und Innenloch- $\phi$  (mm): 22,23
- Schneiderand: geschlossen
- Rückwärtskompatibel auf Standard-Winkelschleifer

Scheiben- $\phi$ [mm]	Scheibenstärke [mm]	Segmentbreite [mm]	Segmenthöhe [mm]	Max. Drehzahl [min <sup>-1</sup> ]	Bestell-Nr.	€/Stück
115	1,4	1,4	10	18000	<b>84 024 20</b>	<b>25,54</b>
125	1,4	1,4	10	12250	<b>84 018 58</b>	<b>29,65</b>



## Diamant-Schleifteller



### für Beton

- $\phi$  (mm): 125
- Innenloch- $\phi$  (mm): 22,23
- Segmenthöhe (mm): 5

Bestell-Nr. €/Stück  
**84 029 66 41,67**



### für Beton

- $\phi$  (mm): 125
- Innenloch- $\phi$  (mm): 22,23
- Segmenthöhe (mm): 4,5

**EXPERT**

Bestell-Nr. €/Stück  
**84 018 56 88,97**



### für Beton, Kalk- und Sandstein, Bachstein, Stein

- $\phi$  (mm): 125
- Innenloch- $\phi$  (mm): 22,23
- Segmenthöhe (mm): 5

Bestell-Nr. €/Stück  
**84 029 68 89,04**

## Topfbürsten zur Metallbearbeitung

- Geeignet für Reinigungsarbeiten an mittelgroßen bis großen Stahlflächen wie Entfernen von Unterbodenschutz und Rost sowie Säubern von Verschaltungen und Verkleidungen
- Auch zum Schruppen, Mattschleifen und Entfernen von Farbe geeignet

**X-LOCK**



### Stahldraht

$\phi$ [mm]	Höhe [mm]	Max. Drehzahl [min <sup>-1</sup> ]	Drahtstärke [mm]	Bestell-Nr.	€/Stück
75	144	12500	0,3	<b>84 013 32</b>	<b>8,54</b>
75	114	12500	0,35	<b>84 013 33</b>	<b>9,07</b>
75	114	12500	0,5	<b>84 013 34</b>	<b>10,63</b>



### Messingdraht

$\phi$ [mm]	Höhe [mm]	Max. Drehzahl [min <sup>-1</sup> ]	Drahtstärke [mm]	Bestell-Nr.	€/Stück
75	114	12500	0,3	<b>84 013 37</b>	<b>8,67</b>



### Edelstahldraht

$\phi$ [mm]	Höhe [mm]	Max. Drehzahl [min <sup>-1</sup> ]	Drahtstärke [mm]	Bestell-Nr.	€/Stück
75	114	12500	0,3	<b>84 013 35</b>	<b>12,62</b>
75	114	12500	0,5	<b>84 013 36</b>	<b>15,51</b>

## Rundbürsten zur Metallbearbeitung

- Ideal zum Reinigen von Schweißnähten und geeignet zum Säubern mit hoher Drehzahl von Stahloberflächen, Kanten und Fugen
- Auch für Metallarbeiten und zum Entfernen von starkem Rostbesatz, Farbe, Schlacke, Graten und Zunder

**X-LOCK**



### Stahldraht

$\phi$ [mm]	Höhe [mm]	Max. Drehzahl [min <sup>-1</sup> ]	Drahtstärke [mm]	Bestell-Nr.	€/Stück
115	45	12500	0,3	<b>84 013 38</b>	<b>13,79</b>

## Zopfbürsten zur Metallbearbeitung

- Ideal zum Reinigen von Schweißnähten und geeignet zum Säubern mit hoher Drehzahl von Stahloberflächen, Kanten und Fugen
- Auch für Metallarbeiten und zum Entfernen von starkem Rostbesatz, Farbe, Schlacke, Graten und Zunder

**X-LOCK**



### Stahldraht

$\phi$ [mm]	Höhe [mm]	Max. Drehzahl [min <sup>-1</sup> ]	Drahtstärke [mm]	Bestell-Nr.	€/Stück
115	45	12500	0,5	<b>84 013 39</b>	<b>10,50</b>



### Edelstahldraht

$\phi$ [mm]	Höhe [mm]	Max. Drehzahl [min <sup>-1</sup> ]	Drahtstärke [mm]	Bestell-Nr.	€/Stück
115	133	12500	0,5	<b>84 013 40</b>	<b>15,51</b>



## Fiberscheiben zur Metallbearbeitung



- Zum Grobschleifen, Entgraten/Schruppen von Schweißnähten und zum Entrosten von Metallflächen

ø [mm]	Körnung	VPE	Bestell-Nr.	€/VPE
115	24	50	<b>84 012 70</b>	<b>26,03</b>
115	36	50	<b>84 012 71</b>	<b>21,65</b>
115	60	50	<b>84 012 72</b>	<b>16,38</b>
115	80	50	<b>84 012 73</b>	<b>16,68</b>
115	100	50	<b>84 012 74</b>	<b>17,26</b>
115	120	50	<b>84 012 75</b>	<b>17,26</b>
125	24	50	<b>84 012 76</b>	<b>26,03</b>
125	36	50	<b>84 012 77</b>	<b>24,28</b>
125	60	50	<b>84 012 78</b>	<b>19,60</b>
125	80	50	<b>84 012 79</b>	<b>18,43</b>
125	100	50	<b>84 012 80</b>	<b>18,43</b>
125	120	50	<b>84 012 81</b>	<b>18,43</b>



- Zum Grobschleifen, Entgraten/Schruppen von Schweißnähten und zum Entrosten von Metallflächen **EXPERT**
- Schneller Materialabtrag mit Bosch Prisma Ceramic Technologie – scharfe Körner in Dreiecksform, die effektiver trennen
- Mit selbstnachschräpfendem Keramik Korn
- Kühlmittel in der Beschichtung helfen dabei, die Wärme während des Schleifvorgangs anzuleiten
- Keine Verformung durch das gewölbte Design

ø [mm]	Körnung	VPE	Bestell-Nr.	€/VPE
115	36	5	<b>84 027 70</b>	<b>9,78</b>
115	36	25	<b>84 027 71</b>	<b>35,30</b>
115	60	5	<b>84 027 72</b>	<b>8,31</b>
115	60	25	<b>84 027 73</b>	<b>30,02</b>
115	80	5	<b>84 027 74</b>	<b>8,31</b>
115	80	25	<b>84 027 75</b>	<b>30,02</b>
125	36	5	<b>84 027 76</b>	<b>10,82</b>
125	36	25	<b>84 027 77</b>	<b>39,05</b>
125	60	5	<b>84 027 78</b>	<b>9,19</b>
125	60	25	<b>84 027 79</b>	<b>33,20</b>
125	80	5	<b>84 027 80</b>	<b>9,19</b>
125	80	25	<b>84 027 81</b>	<b>33,20</b>



- Für das Entgraten und Vorbereiten von Schweißarbeiten an Kohlenstoffstahl, Baustahl, Nichteisenmetallen und Gusseisen
- Ideal zum Entfernen von Verfärbungen, Ablagerungen und Oberflächenmängeln

ø [mm]	Körnung	VPE	Bestell-Nr.	€/VPE
115	24	50	<b>84 012 82</b>	<b>18,43</b>
115	36	50	<b>84 012 83</b>	<b>16,38</b>
115	60	50	<b>84 012 84</b>	<b>14,04</b>
115	80	50	<b>84 012 85</b>	<b>14,34</b>
115	100	50	<b>84 012 86</b>	<b>14,92</b>
115	120	50	<b>84 012 87</b>	<b>14,92</b>
125	24	50	<b>84 012 88</b>	<b>23,10</b>
125	36	50	<b>84 012 89</b>	<b>19,89</b>
125	60	50	<b>84 012 90</b>	<b>16,38</b>
125	80	50	<b>84 012 91</b>	<b>16,38</b>
125	100	50	<b>84 012 92</b>	<b>14,63</b>
125	120	50	<b>84 012 93</b>	<b>14,63</b>



- Trägt beim Schleifen von Metall- und Edelstahloberflächen schnell das Material ab, zum Beispiel beim Schweißen, Kantenbrechen, Schleifen, Entfernen von Verfärbungen, für Oberflächenbehandlungen, für Verzierungen und für den Endschliff
- Mit selbstnachschräpfendem Keramik Korn

ø [mm]	Körnung	VPE	Bestell-Nr.	€/VPE
115	36	50	<b>84 012 94</b>	<b>33,06</b>
115	50	50	<b>84 012 95</b>	<b>26,03</b>
115	60	50	<b>84 012 96</b>	<b>25,45</b>
115	80	50	<b>84 012 97</b>	<b>25,16</b>
115	100	50	<b>84 012 98</b>	<b>25,16</b>
115	120	50	<b>84 012 99</b>	<b>25,16</b>
125	36	50	<b>84 013 00</b>	<b>36,86</b>
125	50	50	<b>84 013 01</b>	<b>29,25</b>
125	60	50	<b>84 013 02</b>	<b>29,25</b>
125	80	50	<b>84 013 03</b>	<b>29,55</b>
125	100	50	<b>84 013 04</b>	<b>28,38</b>
125	120	50	<b>84 013 05</b>	<b>28,38</b>



- Trägt beim Schleifen von Metall- und Edelstahloberflächen schnell das Material ab, zum Beispiel beim Schweißen, Kantenbrechen, Schleifen, Entfernen von Verfärbungen, für Oberflächenbehandlungen, für Verzierungen und für den Endschliff **EXPERT**
- Schneller Materialabtrag mit Bosch Prisma Ceramic Technologie – scharfe Körner in Dreiecksform, die effektiver trennen
- Mit selbstnachschräpfendem Keramik Korn
- Kühlmittel in der Beschichtung helfen dabei, die Wärme während des Schleifvorgangs anzuleiten
- Keine Verformung durch das gewölbte Design

ø [mm]	Körnung	VPE	Bestell-Nr.	€/VPE
115	36	5	<b>84 027 82</b>	<b>11,12</b>
115	36	25	<b>84 027 83</b>	<b>40,55</b>
115	60	5	<b>84 027 84</b>	<b>9,45</b>
115	60	25	<b>84 027 85</b>	<b>34,46</b>
115	80	5	<b>84 027 86</b>	<b>9,45</b>
115	80	25	<b>84 027 87</b>	<b>34,46</b>
115	120	5	<b>84 027 88</b>	<b>9,45</b>
115	120	25	<b>84 027 89</b>	<b>34,46</b>
125	36	5	<b>84 027 90</b>	<b>14,12</b>
125	36	25	<b>84 027 91</b>	<b>45,06</b>
125	60	5	<b>84 027 92</b>	<b>12,00</b>
125	60	25	<b>84 027 93</b>	<b>38,31</b>
125	80	5	<b>84 027 94</b>	<b>12,00</b>
125	80	25	<b>84 027 95</b>	<b>38,31</b>
125	120	5	<b>84 027 96</b>	<b>12,00</b>
125	120	25	<b>84 027 97</b>	<b>38,31</b>



### Stützteller

- Mit Lüftungsrippen zur Kühlung
- Zur Befestigung der Fiberscheiben wird der X-LOCK Clip (Bestell-Nr.: 84 012 69) benötigt
- Funktion: Stützteller auflegen, X-LOCK Clip in Fiberscheibe drücken und in der Maschine einrasten

ø [mm]	Anwendung	Fiberscheibenkörnung	Bestell-Nr.	€/Stück
115	soft (für den Feinschliff)	größer K60	<b>84 012 63</b>	<b>10,71</b>
115	medium (für den Mittelschliff)	K36-K80	<b>84 012 64</b>	<b>10,91</b>
115	hard (für den Grobschliff)	kleiner K50	<b>84 012 65</b>	<b>12,22</b>
125	soft (für den Feinschliff)	größer K60	<b>84 012 66</b>	<b>11,28</b>
125	medium (für den Mittelschliff)	K36-K80	<b>84 012 67</b>	<b>12,78</b>
125	hard (für den Grobschliff)	kleiner K50	<b>84 012 68</b>	<b>13,83</b>



### Befestigungsclip passend auf X-LOCK Aufnahme

- Kann nur in Verbindung mit dem X-LOCK Stützteller (Bestell-Nr.: 84 012 63 - 84 012 68) verwendet werden
- Zur perfekten Sicherung der Fiberscheiben (Bestell-Nr.: 84 012 70 - 84 013 05) auf dem X-LOCK Stützteller (Bestell-Nr.: 84 012 63 - 84 012 68)
- Funktion: Stützteller auflegen, X-LOCK Clip in Fiberscheibe drücken und in der Maschine einrasten

Bestell-Nr.	€/Stück
<b>84 012 69</b>	<b>4,86</b>

## STARLOCK



## STARLOCK PLUS



## STARLOCK MAX



### Passend für

#### BOSCH

- ✓ GOP 12V-28, GOP 18 V-28, GOP 30-28, GOP 55-36, GOP 40-30

#### FEIN

- ✓ MultiMaster 300, 500, 700

#### MAKITA

- ✓ DTM51, DTM52, TM30D, TM3010C

#### MILWAUKEE

- ✓ M18FMT

### Passend für

#### BOSCH

- ✓ GOP 18V-28, GOP 30-28, GOP 40-30, GOP 55-36

#### FEIN

- ✓ MultiMaster 300, 500, 700

#### MAKITA

- ✓ DTM52

### Passend für

#### BOSCH

- ✓ GOP 55-36

#### FEIN

- ✓ Multimaster 700

### Sägeblätter mit STARLOCK® Aufnahmen



STARLOCK

**EXPERT**

**CARBIDE TECHNOLOGY**  
Carbide mit 20-fach höherer Lebensdauer

#### AIZ32AT

- Einsatzgebiet: Metalle, Gipskartonplatten, Zementfaserplatten, faserverstärkte Kunststoffe
- Aufnahme: STARLOCK
- Maße (B x T mm): 32 x 40

VPE	Bestell-Nr.	€/VPE
10	84 024 88	118,91



STARLOCK

**EXPERT**

**CARBIDE TECHNOLOGY**  
Carbide mit 20-fach höherer Lebensdauer

#### AIZ32AIT

- Einsatzgebiet: Für bündige Schnitte sowie das Abschneiden von gehärteten Schrauben, Nägeln und zähen Metallrohren (Stahl, Edelstahl)
- Aufnahme: STARLOCK
- Maße (B x T mm): 32 x 40

VPE	Bestell-Nr.	€/VPE
1	84 024 79	16,67
5	84 024 80	66,65
10	84 024 81	116,69



STARLOCK

**EXPERT**

**CARBIDE TECHNOLOGY**  
Carbide mit 20-fach höherer Lebensdauer

#### AIZ20AIT

- Einsatzgebiet: Für bündige Schnitte sowie das Abschneiden von gehärteten Schrauben, Nägeln und zähen Metallrohren (Stahl, Edelstahl)
- Aufnahme: STARLOCK
- Maße (B x T mm): 20 x 40

VPE	Bestell-Nr.	€/VPE
1	84 024 77	13,20
5	84 024 78	52,78



STARLOCK

**EXPERT**

**CARBIDE TECHNOLOGY**  
Carbide mit 20-fach höherer Lebensdauer

#### AIZ45AIT

- Einsatzgebiet: Für bündige Schnitte sowie das Abschneiden von gehärteten Schrauben, Nägeln und zähen Metallrohren (Stahl, Edelstahl)
- Aufnahme: STARLOCK
- Maße (B x T mm): 45 x 40

VPE	Bestell-Nr.	€/VPE
1	84 024 82	20,57



STARLOCK

**EXPERT**

**CARBIDE TECHNOLOGY**  
Carbide mit 20-fach höherer Lebensdauer

#### AIZ32APIT

- Einsatzgebiet: Tauchschnitte und Präzisionsschnitte in Edelstahlblechen, Verbundmaterialien, Zementfaserplatten, Ziegelsteine
- Aufnahme: STARLOCK
- Maße (B x T mm): 32 x 40

VPE	Bestell-Nr.	€/VPE
1	84 024 89	20,98
5	84 024 90	83,94
10	84 024 91	146,90



STARLOCK

#### AYZ 53 BPB

- Einsatzgebiet: Für Tauch und gerade Schnitte in Gipskartonplatten, Spanplatten und Sandwich-Materialien
- Aufnahme: STARLOCK
- Maße (B x T mm): 53 x 40

VPE	Bestell-Nr.	€/VPE
1	84 009 99	11,47
5	84 010 00	45,86
10	84 010 01	80,29



STARLOCK

**EXPERT**

**CARBIDE TECHNOLOGY**  
Carbide mit 20-fach höherer Lebensdauer

#### ACZ105ET

- Einsatzgebiet: Tauchschnitte in Laminat, Faserkunststoffe GFK, CFK
- Aufnahme: STARLOCK
- ø (mm): 105

VPE	Bestell-Nr.	€/VPE
1	84 025 15	29,91
5	84 025 16	119,68



STARLOCK

**EXPERT**

#### ACZ85RD4

- Einsatzgebiet: Fugenmörtel zwischen Fliesen, Zementmörtel, Anpassungsschnitte an weichen Fliesen
- Aufnahme: STARLOCK
- Schnittbreite (mm): ca. 2
- Körnung: 40

ø [mm]	VPE	Bestell-Nr.	€/VPE
85	1	84 024 97	35,43
85	10	84 024 98	214,73



## Sägeblätter mit STARLOCKPLUS® Aufnahmen



### PAI152APIT

- Einsatzgebiet: Metalle, Gipskartonplatten, Zementfaserplatten, faserverstärkte Kunststoffe
- Aufnahme: STARLOCKPLUS
- Maße (B x T mm): 32 x 40

STARLOCK PLUS

EXPERT

CARBIDE TECHNOLOGY  
Carbide mit 20-fach höherer Lebensdauer

VPE	Bestell-Nr.	€/VPE
1	84 024 94	24,49



### PAI232AIT

- Einsatzgebiet: Für bündige Schnitte sowie das Abschneiden von gehärteten Schrauben, Nägeln und zähen Metallrohren (Stahl, Edelstahl)
- Aufnahme: STARLOCKPLUS
- Maße (B x T mm): 32 x 50

STARLOCK PLUS

EXPERT

VPE	Bestell-Nr.	€/VPE
1	84 024 83	21,18
10	84 024 84	148,20



### PAI245AIT

- Einsatzgebiet: Für bündige Schnitte sowie das Abschneiden von gehärteten Schrauben, Nägeln und zähen Metallrohren (Stahl, Edelstahl)
- Aufnahme: STARLOCKPLUS
- Maße (B x T mm): 45 x 50

STARLOCK PLUS

EXPERT

CARBIDE TECHNOLOGY  
Carbide mit 20-fach höherer Lebensdauer

VPE	Bestell-Nr.	€/VPE
1	84 024 85	22,62



### PAI232APIT

- Einsatzgebiet: Tauchschnitte und Präzisionsschnitte in Edelstahlblechen, Verbundmaterialien, Zementfaserplatten, Ziegelsteine
- Aufnahme: STARLOCKPLUS
- Maße (B x T mm): 32 x 50

STARLOCK PLUS

EXPERT

CARBIDE TECHNOLOGY  
Carbide mit 20-fach höherer Lebensdauer

VPE	Bestell-Nr.	€/VPE
1	84 024 92	23,08
10	84 024 93	161,54

## Sägeblätter mit STARLOCKMAX® Aufnahmen



### MACZ 145 BB

- Einsatzgebiet: Zum Sägen bis in die Ecken von Holz, Hartholz und Faserdämmstoffen
- Aufnahme: STARLOCKMAX
- ø (mm): 145

STARLOCK MAX

VPE	Bestell-Nr.	€/VPE
1	84 010 03	19,81



### MAI132APIT

- Einsatzgebiet: Tauchschnitte und Präzisionsschnitte in Edelstahlblechen, Verbundmaterialien, Zementfaserplatten, Ziegelsteine
- Aufnahme: STARLOCKMAX
- Maße (B x T mm): 32 x 50

STARLOCK MAX

EXPERT

CARBIDE TECHNOLOGY  
Carbide mit 20-fach höherer Lebensdauer

VPE	Bestell-Nr.	€/VPE
1	84 024 95	24,13
10	84 024 96	168,94



### MACZ 145 MT4

- Einsatzgebiet: Zum Sägen bis in die Ecken von Epoxy, GFK (glasfaserverstärkter Kunststoff), CFK (kohlefaserverstärkter Kunststoff), Fugenmörtel, Porenbeton und Zementfaserplatten
- Aufnahme: STARLOCKMAX
- ø (mm): 145

STARLOCK MAX

VPE	Bestell-Nr.	€/VPE
1	84 010 04	23,13



### MATI68RSD4

- Einsatzgebiet: Fugenmörtel zwischen Fliesen, Mörtel, Anpassungsschnitte an weichen Fliesen
- Aufnahme: STARLOCKMAX
- Maße (L x B mm): 68 x 10
- Schnittbreite (mm): 1,6
- Körnung: 40

STARLOCK MAX

EXPERT

VPE	Bestell-Nr.	€/VPE
1	84 025 01	43,04



### MAI132AIT

- Einsatzgebiet: Für bündige Schnitte sowie das Abschneiden von gehärteten Schrauben, Nägeln und zähen Metallrohren (Stahl, Edelstahl)
- Aufnahme: STARLOCKMAX
- Maße (B x T mm): 32 x 70

STARLOCK MAX

EXPERT

CARBIDE TECHNOLOGY  
Carbide mit 20-fach höherer Lebensdauer

VPE	Bestell-Nr.	€/VPE
1	84 024 86	22,13
10	84 024 87	154,84



### MATI68RD4

- Einsatzgebiet: Fugenmörtel zwischen Fliesen, Mörtel, Anpassungsschnitte an weichen Fliesen
- Aufnahme: STARLOCKMAX
- Maße (L x B mm): 68 x 30
- Schnittbreite (mm): 2,2
- Körnung: 40

STARLOCK MAX

EXPERT

VPE	Bestell-Nr.	€/VPE
1	84 024 99	43,04
10	84 025 00	301,25



## Schleifmittel mit STARLOCK® Aufnahmen



STARLOCK  
EXPERT

### AVZ32RT10

- Einsatzgebiet: Hartholz, Weichholz
- Aufnahme: STARLOCK
- Maße (B x T mm): 32 x 50

Körnung	Bestell-Nr.	€/Stück
40	84 025 03	16,02
100	84 025 02	16,02



STARLOCK  
EXPERT

### AVZ70RT4

- Einsatzgebiet: Mörtelfugen herauschneiden und Mörtel hinter der alten Fliese abschleifen
- Aufnahme: STARLOCK
- Schnittbreite (mm): 2,5
- Körnung: 40

ø [mm]	VPE	Bestell-Nr.	€/VPE
70	1	84 025 04	30,21
70	10	84 025 05	211,51



STARLOCK  
EXPERT

### AVZ90RT4

- Einsatzgebiet: Entfernen von Mörtel und alter Farbe, Entfernen von Kanten und Unebenheiten an Holz
- Aufnahme: STARLOCK
- ø (mm): 90
- Körnung: 40

VPE	Bestell-Nr.	€/VPE
1	84 025 09	17,56



STARLOCK  
EXPERT

### AVZ90RT6

- Einsatzgebiet: Entfernen von alter Farbe, Entfernen von Kanten und Unebenheiten an Holz
- Aufnahme: STARLOCK
- ø (mm): 90
- Körnung: 60

VPE	Bestell-Nr.	€/VPE
1	84 025 10	17,56



STARLOCK  
EXPERT

### AVZ90RT2

- Einsatzgebiet: Fliesenmörtel, Kleberückstände von Teppichböden, und Grobbearbeitung von Holz
- Aufnahme: STARLOCK
- ø (mm): 90
- Körnung: 20

VPE	Bestell-Nr.	€/VPE
1	84 025 07	17,56
10	84 025 08	122,99



STARLOCK  
EXPERT

### AVZ90RT10

- Einsatzgebiet: Für alle Schleif- und Raspelarbeiten auf Holzmaterialien aller Art geeignet
- Aufnahme: STARLOCK
- ø (mm): 90
- Körnung: 100

VPE	Bestell-Nr.	€/VPE
1	84 025 06	17,56

## Schleifmittel mit STARLOCKMAX® Aufnahmen



STARLOCK MAX  
EXPERT

### MAVZ116RT2

- Einsatzgebiet: Fliesenmörtel, Kleberückstände von Teppichböden, und Grobbearbeitung von Holz
- Aufnahme: STARLOCKMAX
- ø (mm): 116
- Körnung: 20

VPE	Bestell-Nr.	€/VPE
1	84 025 12	19,66



STARLOCK MAX  
EXPERT

### MAVZ116RT4

- Einsatzgebiet: Entfernen von Mörtel und alter Farbe, Entfernen von Kanten und Unebenheiten an Holz
- Aufnahme: STARLOCKMAX
- ø (mm): 116
- Körnung: 40

VPE	Bestell-Nr.	€/VPE
1	84 025 13	19,66



STARLOCK MAX  
EXPERT

### MAVZ116RT6

- Einsatzgebiet: Entfernen von Kanten und Unebenheiten aus Holz
- Aufnahme: STARLOCKMAX
- ø (mm): 116
- Körnung: 60

VPE	Bestell-Nr.	€/VPE
1	84 025 14	19,66



STARLOCK MAX  
EXPERT

### MAVZ116RT10

- Einsatzgebiet: Entfernen von Kanten und Unebenheiten aus Holz
- Aufnahme: STARLOCKMAX
- ø (mm): 116
- Körnung: 100

VPE	Bestell-Nr.	€/VPE
1	84 025 11	19,66





### M480, rund

- Einsatzgebiet: Holz, Farbe und Trockenbauwände
- Absaugung: Staub wird durch offene Netzstruktur abgesaugt

ø [mm]	Körnung	VPE	Bestell-Nr.	€/VPE
125	80	5	84 025 95	4,98
125	80	50	84 025 96	26,87
125	100	5	84 025 97	4,98
125	100	50	84 025 98	28,22
125	120	5	84 025 99	4,98
125	120	50	84 026 00	28,22
125	150	5	84 026 01	4,98
125	150	50	84 026 02	28,22
125	180	5	84 026 03	4,98
125	180	50	84 026 04	28,22
125	220	5	84 026 05	4,98
125	220	50	84 026 06	28,22
125	240	5	84 026 07	4,98
125	240	50	84 026 08	28,22
125	320	5	84 026 09	4,98
125	320	50	84 026 10	28,22
125	400	5	84 026 11	4,98
125	400	50	84 026 12	28,22
150	80	5	84 026 13	5,98
150	80	50	84 026 14	30,04
150	100	5	84 026 15	5,98
150	100	50	84 026 16	31,54
150	120	5	84 026 17	5,98
150	120	50	84 026 18	31,54
150	150	5	84 026 19	5,98
150	150	50	84 026 20	31,54
150	180	5	84 026 21	5,98
150	180	50	84 026 22	31,54
150	220	5	84 026 23	5,98
150	220	50	84 026 24	31,54
150	240	5	84 026 25	5,98
150	240	50	84 026 26	31,54
150	320	5	84 026 27	5,98
150	320	50	84 026 28	31,54
150	400	5	84 026 29	5,98
150	400	50	84 026 30	31,54
225	80	25	84 026 31	36,52
225	100	25	84 026 32	33,20
225	120	25	84 026 33	33,20
225	150	25	84 026 34	33,20
225	180	25	84 026 35	33,20
225	220	25	84 026 36	33,20
225	240	25	84 026 37	33,20
225	320	25	84 026 38	33,20
225	400	25	84 026 39	33,20

### Set M480, 7-teilig mit Schutzauflage

ø [mm]	Körnung	Bestell-Nr.	€/Set
150	2 x 80, 120, 180	84 025 94	9,18
125	2 x 80, 120, 180	84 025 93	7,90



### Netzschleifblatt M480

- Einsatzgebiet: Holz, Farbe und Trockenbauwände
- Absaugung: Staub wird durch offene Netzstruktur abgesaugt
- Maße (B x L mm): 80 x 133
- VPE = 10 Stück

Körnung	Bestell-Nr.	€/VPE
80	84 026 40	6,97
100	84 026 41	6,97
120	84 026 42	6,97
150	84 026 43	6,97
180	84 026 44	6,97
220	84 026 45	6,97
240	84 026 46	6,97
320	84 026 47	6,97
400	84 026 48	6,97



### Set, 10-teilig

- Bestehend aus:
  - 4 x Körnung 80
  - 3 x Körnung 120
  - 3 x Körnung 180

Bestell-Nr.	€/Set
84 026 49	6,97

### Extra M480

- Einsatzgebiet: Holz, Farbe und Trockenbauwände
- Absaugung: Staub wird durch offene Netzstruktur abgesaugt
- Maße (L x B mm): 93 x 186

Körnung	VPE	Bestell-Nr.	€/VPE
80	10	84 026 50	7,97
80	50	84 026 60	31,04
100	10	84 026 51	7,97
100	50	84 026 61	28,22
120	10	84 026 52	7,97
120	50	84 026 62	28,22
150	10	84 026 53	7,97
150	50	84 026 63	28,22
180	10	84 026 54	7,97
180	50	84 026 64	28,22
220	10	84 026 55	7,97
220	50	84 026 65	28,22
240	10	84 026 56	7,97
240	50	84 026 66	28,22
320	10	84 026 57	7,97
320	50	84 026 67	28,22
400	10	84 026 58	7,97
400	50	84 026 68	28,22



### Set M480, 10-teilig

- Bestehend aus:
  - 4 x Körnung 80
  - 3 x Körnung 120
  - 3 x Körnung 180

Bestell-Nr.	€/Set
84 026 59	7,97

## Netzschleifblätter

**EXPERT**



### M480

- Einsatzgebiet: Holz, Farbe und Trockenbauwände
- Absaugung: Staub wird durch offene Netzstruktur abgesaugt
- Maße (L x B mm): 115 x 230

Körnung	VPE	Bestell-Nr.	€/VPE
80	50	84 026 70	43,84
80	10	84 026 69	11,48
100	10	84 026 71	11,48
100	50	84 026 72	39,85
120	10	84 026 73	11,48
120	50	84 026 74	39,85
150	10	84 026 75	11,48
180	10	84 026 76	11,48
220	10	84 026 77	11,48
220	50	84 026 78	39,85
240	10	84 026 79	11,48
320	10	84 026 80	11,48
320	50	84 026 81	39,85
400	10	84 026 82	11,48
400	50	84 026 83	39,85



### Set, 10-teilig

- Bestehend aus:
  - 4 x Körnung 80
  - 3 x Körnung 120
  - 3 x Körnung 180

Bestell-Nr.	€/Set
84 026 84	11,49



### Extra M480

- Einsatzgebiet: Holz, Farbe und Trockenbauwände
- Absaugung: Staub wird durch offene Netzstruktur abgesaugt
- Maße (L x B mm): 100 x 150
- VPE = 10 Stück

Körnung	Bestell-Nr.	€/VPE
80	84 026 85	9,96
100	84 026 86	9,96
120	84 026 87	9,96
150	84 026 88	9,96
180	84 026 89	9,96
220	84 026 90	9,96
240	84 026 91	9,96
320	84 026 92	9,96
400	84 026 93	9,96



### Set, 10-teilig

- Bestehend aus:
  - 4 x Körnung 80
  - 3 x Körnung 120
  - 3 x Körnung 180

Bestell-Nr.	€/Set
84 026 94	9,96



### M480

- Einsatzgebiet: Holz, Farbe und Trockenbauwände
- Absaugung: Staub wird durch offene Netzstruktur abgesaugt
- Maße (L x B mm): 93 x 93
- VPE = 5 Stück

Körnung	Bestell-Nr.	€/VPE
80	84 026 95	3,48
100	84 026 96	3,48
120	84 026 97	3,48
150	84 026 98	3,48
180	84 026 99	3,48
220	84 027 00	3,48
240	84 027 01	3,48
320	84 027 02	3,48
400	84 027 03	3,48



### Set M480, 6-teilig

- Bestehend aus:
  - 2 x Körnung 80
  - 2 x Körnung 120
  - 2 x Körnung 180

Bestell-Nr.	€/Set
84 027 04	3,51

## Netzschleifrollen

**EXPERT**



### M480

- Einsatzgebiet: Holz, Farbe und Trockenbauwände
- Absaugung: Staub wird durch offene Netzstruktur abgesaugt
- Maße (L x B mm): 93 x 5000

Körnung	Bestell-Nr.	€/Stück
80	84 027 05	12,95
100	84 027 06	12,95
120	84 027 07	12,95
150	84 027 08	12,95
180	84 027 09	12,95
220	84 027 10	12,95
240	84 027 11	12,95
320	84 027 12	12,95
400	84 027 13	12,95



### M480

- Einsatzgebiet: Holz, Farbe auf Holz und Trockenbauwänden
- Absaugung: Staub wird durch offene Netzstruktur abgesaugt
- Maße (B x L mm): 115 x 5000

Körnung	Bestell-Nr.	€/Stück
80	84 027 14	15,94
100	84 027 15	15,94
120	84 027 16	15,94
150	84 027 17	15,94
180	84 027 18	15,94
220	84 027 19	15,94
240	84 027 20	15,94
320	84 027 21	15,94
400	84 027 22	15,94



**EXPERT**



### Schleifblätter für Holz und Farbe auf Holz

- Maße (B x L) (mm): 93 x 186
- Die optimierte Kornstreuung sorgt für mehr Leistung

Körnung	VPE	Bestell-Nr.	€/VPE
40	10	84 027 23	5,32
40	50	84 027 32	15,94
60	10	84 027 24	5,32
60	50	84 027 33	14,61
80	10	84 027 25	5,32
80	50	84 027 34	13,29
100	10	84 027 26	5,32
100	50	84 027 35	13,29
120	10	84 027 27	5,32
120	50	84 027 36	13,29
180	10	84 027 28	5,32
180	50	84 027 37	13,29
240	10	84 027 29	5,32
320	10	84 027 30	5,32
400	50	84 027 38	13,29
400	10	84 027 31	5,32



### Schleifblätter für Schwingschleifer 80 062 91 für Weichholz/Hartholz, Massivholz, Farbe, Lack, Corian (Acrylstein)

- Maße (L x B) (mm): 186 x 93
- Mit Euroloch: Ja

Körnung	VPE	Bestell-Nr.	€/VPE
40	10	84 017 24	3,72
60	10	84 017 25	3,72
80	10	84 017 20	3,16
120	10	84 017 21	3,72
180	10	84 017 30	3,72
240	10	84 017 39	3,72



### Schleifblätter für Schwingschleifer 80 062 91 für Weichholz, Hartholz/Massivholz, Farbe, Lack, Corian (Acrylstein)

- Maße (L x B) (mm): 230 x 93
- Mit Euroloch: Ja

Körnung	VPE	Bestell-Nr.	€/VPE
40	10	84 017 41	2,59
60	10	84 017 43	2,60
80	10	84 017 32	2,59
120	10	84 017 34	2,60
180	10	84 017 45	2,60
240	10	84 017 47	2,60



### Schleifblätter für Schwingschleifer 80 062 91 für Weichholz, Hartholz/Massivholz, Farbe, Lack, Corian (Acrylstein)

- Maße (L x B) (mm): 230 x 93

Körnung	VPE	Bestell-Nr.	€/VPE
40	10	84 017 58	2,60
60	10	84 017 56	2,60
80	10	84 017 53	2,60
120	10	84 017 55	2,60
180	10	84 017 64	2,60
240	10	84 017 61	2,60



### Schleifband 75 x 533 mm, für Holz und Lack

Korn	VPE	Bestell-Nr.	€/VPE
40	3	80 092 30	4,21
40	10	80 092 66	11,62
60	3	80 092 24	4,21
60	10	80 092 63	11,62
80	3	80 092 23	4,21
80	10	80 092 61	11,62
100	3	80 092 12	4,21
100	10	80 092 56	11,62
120	3	80 092 16	4,24
120	10	80 092 59	11,62
150	3	80 092 13	4,21
150	10	80 092 57	11,62
180	3	80 092 17	4,24
180	10	80 092 60	11,62
220	3	80 092 14	4,21
220	10	80 092 58	11,62



### Schleifband-Set 75 x 533 mm, 3-teilig

- Bestehend aus:
  - 1 x P60
  - 1 x P80
  - 1 x P100

Bestell-Nr.	€/Set
80 092 25	4,21

**EXPERT**



### Vlies Schleifblatt 152 x 229 mm

- Einsatzgebiet: Stahlbleche, Edelstahl, Nichteisenmetalle, Farbe auf Holz
- Starke, flexible Verbindung der Schleifkörner mit dem Vlies
- Bei leichtem Druck werden auch innenliegende Körner mit der Oberfläche kontaktiert
- Gleichmäßiger Vliesaufbau für gleichmäßiges Finish
- Maße (B x L mm): 152 x 229

Typ	Bestell-Nr.	€/Stück
Oberflächenbearbeitung	84 027 98	1,35
Reinigen	84 027 99	0,74
grob A	84 028 00	1,35
mittel S	84 028 01	0,96
medium A	84 028 02	0,88
sehr fein A	84 028 03	0,74
ultra fein S	84 028 04	0,74
sehr fein GP	84 028 05	0,74



**EXPERT**



**Schleifblatt EXPERT C470, für Holz, Farbe auf Holz, 100 x 150 mm**

- Maße (B x L) (mm): 100 x 150
- Die optimierte Kornstreuung sorgt für mehr Leistung

Körnung	VPE	Bestell-Nr.	€/VPE
40	10	84 027 39	6,01
60	10	84 027 40	6,01
80	10	84 027 41	6,01
120	10	84 027 42	6,01
180	10	84 027 43	6,01
240	10	84 027 44	6,01
320	10	84 027 45	6,01
400	10	84 027 46	6,01

**EXPERT**



**Schleifband für Holz, Farbe auf Holz, 93 mm x 5 m**

- Maße (B x L mm): 93 x 5000
- Die optimierte Kornstreuung sorgt für mehr Leistung

Körnung	Bestell-Nr.	€/Stück
40	84 027 47	4,32
60	84 027 48	4,32
80	84 027 49	4,32
120	84 027 50	4,32
180	84 027 51	4,32
240	84 027 52	4,32

**EXPERT**



**Schleifband für Holz, Farbe auf Holz, 93 mm x 50 m**

- Maße (B x L mm): 93 x 50000
- Die optimierte Kornstreuung sorgt für mehr Leistung

Körnung	Bestell-Nr.	€/Stück
40	84 027 53	36,26
60	84 027 54	33,23
80	84 027 55	30,21
100	84 027 56	30,21
120	84 027 57	30,21
180	84 027 58	30,21
240	84 027 59	30,21
320	84 027 60	30,21
400	84 027 61	30,21

**Schleifschwamm**

**EXPERT**



**Set, 3-teilig**

- Einsatzgebiet: Holz, Farbe auf Holz
- Maße (B x L x H mm): 98 x 120 x 13
- Starke, flexible Verbindung der Schleifkörner mit dem Vlies
- Der Schleifschwamm sorgt für gleichmäßigen Druck auf die Oberfläche
- Bestehend aus:
  - 1 x mittel
  - 1 x fein
  - 1 x super fein

Bestell-Nr.	€/Set
84 027 62	3,00

**EXPERT**



- Einsatzgebiet: Holz, Farbe auf Holz
- Maße (B x L x H mm): 98 x 120 x 13
- Starke, flexible Verbindung der Schleifkörner mit dem Vlies
- Der Schleifschwamm sorgt für gleichmäßigen Druck auf die Oberfläche

Typ	Bestell-Nr.	€/Stück
mittel	84 027 63	0,52
fein	84 027 64	0,52
super fein	84 027 65	0,52

**EXPERT**



**Set, 3-teilig**

- Einsatzgebiet: Holz, Farbe auf Holz
- Maße (B x L x H mm): 69 x 97 x 26
- Starke, flexible Verbindung der Schleifkörner mit dem Vlies
- Der Schleifschwamm sorgt für gleichmäßigen Druck auf die Oberfläche
- Bestehend aus:
  - 1 x mittel
  - 1 x fein
  - 1 x super fein

Bestell-Nr.	€/Set
84 027 66	3,00

**EXPERT**



- Einsatzgebiet: Holz, Farbe auf Holz
- Maße (B x L x H mm): 69 x 97 x 26
- Starke, flexible Verbindung der Schleifkörner mit dem Vlies
- Der Schleifschwamm sorgt für gleichmäßigen Druck auf die Oberfläche

Typ	Bestell-Nr.	€/Stück
mittel	84 027 67	0,53
fein	84 027 68	0,52
superfein	84 027 69	0,52



**Schwingplatte, 80 x 130 mm, mit Eurolochung, für Schwingschleifer 80 062 92**

Bestell-Nr.	€/Stück
80 092 43	9,92



**Schwingplatte, 110 x 150 mm, mit Eurolochung, für Schwingschleifer 80 062 92**

Bestell-Nr.	€/Stück
80 092 44	9,92



**Schwingplatte, 110 x 100 mm, mit Eurolochung, für Schwingschleifer 80 062 92**

Bestell-Nr.	€/Stück
80 092 70	15,72



**Schleifplatte, 93 x 185 mm, 8-fach gelocht, für Schwingschleifer 80 062 92**

- Mit Klettverschluss

Bestell-Nr.	€/Stück
80 092 67	14,37



**Schleifplatte, 80 x 130 mm, 8-fach gelocht, für Schwingschleifer 80 062 92**

- Mit Klettverschluss

Bestell-Nr.	€/Stück
80 092 65	12,96



**Schleifplatte, 110 x 100 mm, 6-fach gelocht, für Schwingschleifer 80 062 92**

- Mit Klettverschluss

Bestell-Nr.	€/Stück
80 092 64	12,96



**Klettstreifteller, 100 x 150 mm, gelocht, für Schwingschleifer 80 062 92**

Bestell-Nr.	€/Stück
80 092 69	15,72



**Schleifplatte, 182 x 92 mm, 14-fach gelocht, für Schwingschleifer 80 062 92**

- Mit Klettverschluss

Bestell-Nr.	€/Stück
80 092 71	17,76



**Parallel- und Winkelanschlag für Bandschleifer 80 062 93**

- Ermöglicht Parallelschleifen und Schleifen in einem festen Winkel

Bestell-Nr.	€/Stück
80 092 81	51,45



**Feinschleifplatte mit Grafitunterlage für Bandschleifer 80 062 93**

- Ermöglicht ein optimales Schleifmuster für sehr weiches Schleifen

Bestell-Nr.	€/Stück
80 092 53	10,18



**Staubbeutel für Bandschleifer 80 062 93**

Bestell-Nr.	€/Stück
80 092 73	20,99



**Schleifrahmen für Bandschleifer 80 062 93**

- Ermöglicht eine kontrollierte und gleichmäßige Abtragsrate beim Schleifen von großen Holzoberflächen
- Schleifrahmen mit Bürste und Kunststoffeinsatz
- Ideal zum Planschleifen ohne Kippen, schützt die Oberfläche
- Werkzeuglose Montage

Bestell-Nr.	€/Stück
80 092 82	114,00



**Lochwerkzeuge für ungelochtes Schleifpapier**

Bestell-Nr.	€/Stück
80 092 42	9,92



1

3-teilig

2

2-teilig

**1 Akku-Set, 18 V + 3 x 5,0 Ah Akkus,  
1 x Ladegerät und 2 x Transportkoffer**

<b>1 x Akku-Bohrschrauber</b>	<b>18 V</b>
• Drehmoment (Nm) max.:	65
• Drehmomentvorwahl:	Ja
• Motor Bürstenlos:	Ja
• Bohr-ø Holz/Stahl (mm) max.:	30/13
• Bohrfutterspannbereich (mm):	1,5 - 13

<b>1 x Akku-Schlagschrauber</b>	<b>18 V</b>
• Drehmoment (Nm) max.:	190
• Drehmomentvorwahl:	Ja
• Motor Bürstenlos:	Ja
• <b>Werkzeugaufnahme:</b>	
- Innensechskant	1/4"
• Schrauben-ø (mm) max.:	M12

<b>1 x Akku-Bohr- und Meißelhammer</b>	<b>18 V</b>
• Motor Bürstenlos:	Ja
• Schlagenergie (Joule):	2,1
• Bohren in Beton/Stahl/Holz (mm):	24/13/26
• <b>Werkzeugaufnahme:</b>	<b>SDS-Plus</b>

**717,48€** /Set  
Bestell-Nr. 80 071 00

**2 Akku-Set, 18 V + 2 x 5,0 Ah Akkus,  
1 x Ladegerät und 2 x Transportkoffer**

<b>1 x Akku-Bohrschrauber</b>	<b>18 V</b>
• Drehmoment (Nm) max.:	70
• Drehmomentvorwahl:	Ja
• Motor Bürstenlos:	Ja
• Bohr-ø Holz/Stahl (mm) max.:	40/13
• Bohrfutterspannbereich (mm):	1,5 - 13

<b>1 x Akku-Schlagschrauber</b>	<b>18 V</b>
• Drehmoment (Nm) max.:	447
• Drehmomentvorwahl:	Ja
• Motor Bürstenlos:	Ja
• <b>Werkzeugaufnahme:</b>	
- Außenvierkant	1/2"
- Innensechskant	
• Schrauben-ø (mm) max.:	M20

**516,99€** /Set  
Bestell-Nr. 80 071 01





**8-teilig**

**Akku Maschinen-Set, 18 V, mit Transportkoffer und Fahrwagen**

**1 x Akku-Schlagbohrschrauber, 18 V**

• Drehmoment (Nm) max.:	95
• Drehmomentvorwahl:	Ja
• Motor Bürstenlos:	Ja
• Bohr-Ø Holz/Stahl/Stein (mm) max.:	55/15/16
• Bohrfutterspannbereich (mm):	1,5-13

**1 x Akku-Schlagschrauber, 18 V**

• Drehmoment (Nm) max.:	447
• Drehmomentvorwahl:	Ja
• Motor Bürstenlos:	Ja
• <b>Werkzeugaufnahme:</b>	
- Außenvierkant	1/2"
• Schrauben-Ø (mm) max.:	M20

**1 x Akku-Bohr- und Meißelhammer, 18 V**

• Motor Bürstenlos:	Ja
• Schlagenergie (Joule):	2,1
• Bohren in Beton/Stahl/Holz (mm):	24/13/26
• <b>Werkzeugaufnahme:</b>	<b>SDS-Plus</b>

**1 x Akku-Winkelschleifer, 18 V**

• Leerlaufdrehzahl (min-1):	0-9000
• Motor Bürstenlos:	Ja
• <b>Schleifscheibe-Ø (mm):</b>	<b>125 x 22,23</b>
• Schleifspindelgewinde:	M 14

**1 x Akku-Säbelsäge, 18 V**

• Hubzahlregulierung:	Ja
• Hubhöhe (mm):	28,6
• Sägen in Holz/Stahl/Rohr (mm) max.:	300/100/-

**1 x Akku-Stichsäge, 18 V**

• Hubzahlregulierung:	Ja
• Hubhöhe (mm):	26
• Sägen in Holz/Stahl/Alu (mm) max.:	135/10/25
• Schrägschnitte:	0-45°

**1 x Akku-Kreissäge, 18 V**

• Motor Bürstenlos:	Ja
• <b>Schnitttiefe (mm) bei:</b>	
- 90°:	64
- 45°:	57
• <b>Sägeblatt-Ø x Bohrung (mm):</b>	<b>184 x 16</b>
• <b>Lieferumfang:</b>	
- Sägeblatt/Zähne:	1/24

**1 x Akku-Lampe, 18 V**

• <b>Schutzart:</b>	<b>IP 54</b>
• Helligkeit (lx):	500
• Betriebszeit (min.):	360
• Kopfteil verstellbar:	9-fach

Akku [Ah]	Info	Bestell-Nr.	€/Set
4 x 5,0 mit Ladegerät		80 059 93	2.019,07



### Akku-Set, 18 V, 2-teilig mit Transportkoffer

#### 1 x Akku-Schlagbohrschrauber 18 V

• Drehmoment (Nm) max.:	70
• Drehmomentvorwahl:	Ja
• Motor Bürstenlos:	Ja
• Bohr-ø Holz/Stahl/Stein (mm) max.:	40/13/13
• Bohrfutterspannbereich (mm):	1,5-13

#### 1 x Akku-Winkelschleifer 18 V

• Motor Bürstenlos:	Ja
• Schleifscheibe-ø x Bohrung (mm):	125 x 22,23
• Schleifspindelgewinde:	M 14

Akku [Ah]	Bestell-Nr.	€/Set
2 x 5,0 mit Ladegerät	<b>80 071 02</b>	<b>516,99</b>



### Akku-Bohrschrauber-Set, 18 V mit Transportkoffer

• Drehmoment (Nm) max.:	70
• Bohr-ø Holz/Stahl (mm) max.:	40/13
• Motor Bürstenlos:	Ja

#### • Lieferumfang:

- Magnetischer Bithalter:	1 x
- Holzbohrerkassette:	2 x 5-teilig: 4, 5, 6, 8, 10 mm
- Metallbohrerkassette:	1 x 10-teilig: 1-10 mm
- Bits Torx® T20	25 x
- Bits Torx® T25	25 x

Akku [Ah]	Bestell-Nr.	€/Set
2 x 2,0 mit Ladegerät	<b>80 000 47</b>	<b>307,37</b>



### Akku-Schlagbohrschrauber-Set, 18 V mit Transportkoffer

• Drehmoment (Nm) max.:	70
• Bohr-ø Holz/Stahl/Stein (mm) max.:	40/13/13
• Motor Bürstenlos:	Ja

#### • Lieferumfang:

- Magnetischer Bithalter	1 x
- Holzbohrerkassette:	1 x 5-teilig: 4, 5, 6, 8, 10 mm
- Metallbohrerkassette:	1 x 10-teilig: 1-10 mm
- Steinbohrerkassette:	1 x 5-teilig: 4, 5, 6, 8, 10 mm
- Bits Torx® T20	25 x
- Bits Torx® T25	25 x

Akku [Ah]	Bestell-Nr.	€/Set
2 x 2,0 mit Ladegerät	<b>80 000 48</b>	<b>329,75</b>



### Akku-Bohrschrauber, 12 V mit Transportkoffer

• Drehmoment (Nm) max.:	57,5
• Drehmomentvorwahl:	Ja
• Motor Bürstenlos:	Ja
• Bohr-ø Holz/Stahl (mm) max.:	20/10
• Bohrfutterspannbereich (mm):	1,5-10

#### • Lieferumfang:

- Bohrfutteraufsatz
- Winkelaufsatz
- Bithalteraufsatz
- Exzenteraufsatz

Akku [Ah]	Bestell-Nr.	€/Stück
2 x 3,0 mit Ladegerät	<b>80 217 12</b>	<b>265,97</b>
Ohne	<b>80 217 11</b>	<b>170,58</b>



### Akku-Bohrschrauber, 12 V mit Transportkoffer

• Drehmoment (Nm) max.:	57,5
• Drehmomentvorwahl:	Ja
• Motor Bürstenlos:	Ja
• Bohr-ø Holz/Stahl (mm) max.:	20/10
• Bohrfutterspannbereich (mm):	1,5-10

Akku [Ah]	Bestell-Nr.	€/Stück
2 x 2,0 mit Ladegerät	<b>80 060 88</b>	<b>158,18</b>
Ohne	<b>80 060 89</b>	<b>74,44</b>



### Akku-Bohrschrauber, 18 V mit Transportkoffer

• Drehmoment (Nm) max.:	65
• Drehmomentvorwahl:	Ja
• Motor Bürstenlos:	Ja
• Bohr-ø Holz/Stahl (mm) max.:	30/13
• Bohrfutterspannbereich (mm):	1,5-13

Akku [Ah]	Bestell-Nr.	€/Stück
2 x 1,5 mit Ladegerät	<b>80 025 39</b>	<b>166,71</b>



### Akku-Bohrschrauber, 18 V mit Transportkoffer

• Drehmoment (Nm) max.:	95
• Drehmomentvorwahl:	Ja
• Motor Bürstenlos:	Ja
• Bohr-ø Holz/Stahl (mm) max.:	55/15
• Bohrfutterspannbereich (mm):	1,5-13

Akku [Ah]	Bestell-Nr.	€/Stück
2 x 5,0 mit Ladegerät	<b>80 217 16</b>	<b>417,17</b>



### Bohrmaschine, 770 W

• Drehmoment (Nm) max.:	40
• Drehmomentvorwahl:	Ja
• Bohr-ø Holz/Stahl (mm) max.:	35/13
• Bohrfutterspannbereich (mm):	1,5-13

Bestell-Nr.	€/Stück
<b>80 062 33</b>	<b>220,21</b>



### Akku-Winkelbohrmaschine, 18 V mit Transportkoffer

• Drehmoment (Nm) max.:	33
• Drehmomentvorwahl:	Ja
• Bohr-ø Holz/Stahl (mm) max.:	28/10
• Bohrfutterspannbereich (mm):	1,0-10

Akku [Ah]	Bestell-Nr.	€/Stück
Ohne	<b>80 000 53</b>	<b>182,99</b>



### Akku-Schlagbohrschrauber, 12 V mit Transportkoffer

• Drehmoment (Nm) max.:	57,5
• Drehmomentvorwahl:	Ja
• Motor Bürstenlos:	Ja
• Bohr-ø Holz/Stahl/Stein (mm) max.:	20/10/10
• Bohrfutterspannbereich (mm):	1,5-10

Akku [Ah]	Bestell-Nr.	€/Stück
2 x 2,0 mit Ladegerät	<b>80 217 17</b>	<b>165,94</b>



### Akku-Schlagbohrschrauber, 18 V mit Transportkoffer

• Drehmoment (Nm) max.:	95
• Drehmomentvorwahl:	Ja
• Motor Bürstenlos:	Ja
• Bohr-ø Holz/Stahl/Stein (mm) max.:	55/15/16
• Bohrfutterspannbereich (mm):	1,5-13

Akku [Ah]	Bestell-Nr.	€/Stück
2 x 5,0 mit Ladegerät	<b>80 019 14</b>	<b>424,93</b>
Ohne	<b>80 040 65</b>	<b>212,46</b>





**Akku-Schlagbohrschrauber, 18 V mit Transportkoffer**

- Drehmoment (Nm) max.: 127
- Drehmomentvorwahl: Ja
- Motor Bürstenlos: Ja
- Bohr-Ø Holz/Stahl/Stein (mm) max.: 55/15/16
- Bohrfutterspannbereich (mm): 1,5-13

Akku [Ah]	Bestell-Nr.	€/Stück
Ohne	<b>80 216 96</b>	<b>228,75</b>



**Akku-Schlagschrauber, 12 V mit Transportkoffer**

- Drehmoment (Nm) max.: 163
- Motor Bürstenlos: Ja
- **Werkzeugaufnahme:**  
- Innensechskant **1/4"**

Akku [Ah]	Bestell-Nr.	€/Stück
2 x 2,0 mit Ladegerät	<b>80 217 20</b>	<b>203,93</b>



**Akku-Schlagschrauber, 18 V mit Transportkoffer**

- Drehmoment (Nm) max.: 205
- Drehmomentvorwahl: Ja
- Motor Bürstenlos: Ja
- **Werkzeugaufnahme:**  
- Innensechskant **1/4"**
- Schrauben-Ø max.: M12

Akku [Ah]	Bestell-Nr.	€/Stück
2 x 5,0 mit Ladegerät	<b>80 062 57</b>	<b>352,81</b>
Ohne	<b>80 062 56</b>	<b>173,69</b>



**Akku-Schlagschrauber, 18 V mit Transportkoffer**

- Drehmoment (Nm) max.: 206
- Drehmomentvorwahl: Ja
- Motor Bürstenlos: Ja
- **Werkzeugaufnahme:**  
- Innensechskant **1/4"**
- Schrauben-Ø (mm) max.:  
- Maschinenschrauben: M 16

Akku [Ah]	Bestell-Nr.	€/Stück
Ohne	<b>80 217 09</b>	<b>203,93</b>



**Akku-Schlagschrauber, 12 V mit Transportkoffer**

- Drehmoment (Nm) max.: 340
- Motor Bürstenlos: Ja
- **Werkzeugaufnahme:**  
- Außenvierkant **1/2"**
- Schrauben-Ø (mm) max.:  
- Maschinenschrauben: M 18

Akku [Ah]	Bestell-Nr.	€/Stück
2 x 5,0 mit Ladegerät	<b>80 217 10</b>	<b>265,97</b>



**Akku-Schlagschrauber, 18 V mit Transportkoffer**

- Drehmoment (Nm) max.: 950
- Drehmomentvorwahl: Ja
- Motor Bürstenlos: Ja
- **Werkzeugaufnahme:**  
- Außenvierkant **1/2"**
- Schrauben-Ø max.: M20

Akku [Ah]	Bestell-Nr.	€/Stück
2 x 5,0 mit Ladegerät	<b>80 062 23</b>	<b>383,59</b>
Ohne	<b>80 040 67</b>	<b>295,43</b>



**Akku-Schlagschrauber, 18 V mit Transportkoffer**

- Drehmoment (Nm) max.: 447
- Drehmomentvorwahl: Ja
- Motor Bürstenlos: Ja
- **Werkzeugaufnahme:**  
- Außenvierkant **1/2"**
- Schrauben-Ø (mm) max.:  
- Maschinenschrauben: M 20

Akku [Ah]	Bestell-Nr.	€/Stück
Ohne	<b>80 217 23</b>	<b>235,72</b>



**Schlagschrauber, 710 W**

- Drehmoment (Nm) max.: 440
- **Werkzeugaufnahme:**  
- Außenvierkant **1/2"**
- Schrauben/Bolzen Ø: M 20

Bestell-Nr.	€/Stück
<b>80 062 38</b>	<b>232,62</b>



**Akku-Trockenbauschrauber, 18 V mit Transportkoffer**

- Drehmoment (Nm) max.: 30
- Drehmomentvorwahl: Ja
- Motor Bürstenlos: Ja
- **Werkzeugaufnahme:**  
- Innensechskant **1/4"**

Akku [Ah]	Bestell-Nr.	€/Stück
Ohne	<b>80 062 52</b>	<b>212,46</b>



**Akku-Trockenbauschrauber, 18 V mit Transportkoffer**

- Drehmoment (Nm) max.: 30
- Drehmomentvorwahl: Ja
- Motor Bürstenlos: Ja
- **Werkzeugaufnahme:**  
- Innensechskant **1/4"**

Akku [Ah]	Bestell-Nr.	€/Stück
2 x 2,0 mit Ladegerät	<b>80 062 58</b>	<b>428,80</b>





### Magazinvorsatz

- Passend für DeWALT Akku-Trockenbauschrauber
- Inkl. PH2-Schrauberbit

Bestell-Nr.	€/Stück
80 062 53	84,43



### Trockenbauschrauber, 540 W

- Drehmoment (Nm) max.: 10
- Schnellbauschrauben- $\phi$  (mm): 4,8
- **Werkzeugaufnahme:**
  - Innensechskant: 1/4"

Bestell-Nr.	€/Stück
80 835 66	134,21



### Akku-Bohrhammer, 12 V mit Transportkoffer

- Schlagenergie (Joule): 1,1
- Motor Bürstenlos: Ja
- Bohr- $\phi$  Beton/Holz/Stahl (mm) max.: 14/13/10
- **Werkzeugaufnahme:** SDS-Plus

Akku [Ah]	Bestell-Nr.	€/Stück
2 x 3,0 mit Ladegerät	80 217 14	195,40



### Akku-Bohrhammer, 18 V mit Transportkoffer

- Schlagenergie (Joule): 1,4
- Motor Bürstenlos: Ja
- Bohr- $\phi$  Beton/Holz/Stahl (mm) max.: 16/16/10
- **Werkzeugaufnahme:** SDS-plus

Akku [Ah]	Bestell-Nr.	€/Stück
Ohne	80 217 15	212,46



### Akku-Bohr- und Meißelhammer, 18 V mit Schnellspannbohrfutter und Transportkoffer

- Schlagenergie (Joule): 2,1
- Motor Bürstenlos: Ja
- Bohr- $\phi$  Beton/Holz/Stahl (mm) max.: 24/26/13
- **Werkzeugaufnahme:** SDS-Plus

Akku [Ah]	Bestell-Nr.	€/Stück
2 x 5,0 mit Ladegerät	80 851 69	529,60



### Akku-Bohr- und Meißelhammer, 18 V mit Transportkoffer

- Schlagenergie (Joule): 2,1
- Motor Bürstenlos: Ja
- Bohr- $\phi$  Beton/Holz/Stahl (mm) max.: 24/26/13
- **Werkzeugaufnahme:** SDS-Plus

Akku [Ah]	Bestell-Nr.	€/Stück
2 x 5,0 mit Ladegerät	80 062 24	486,95
Ohne	80 851 68	274,49



### Akku-Bohr- und Meißelhammer, 18 V mit Absaugung, Schnellspannbohrfutter und Transportkoffer

- Schlagenergie (Joule): 2,1
- Motor Bürstenlos: Ja
- Bohr- $\phi$  Beton/Holz/Stahl (mm): 24/26/13
- **Werkzeugaufnahme:** SDS-Plus

Akku [Ah]	Bestell-Nr.	€/Stück
2 x 5,0 mit Ladegerät	80 858 45	622,65



### Akku-Bohr- und Meißelhammer, 18 V mit Transportkoffer

- Schlagenergie (Joule): 2,8
- Motor Bürstenlos: Ja
- Bohren in Beton/Stahl/Holz (mm): 26/13/30
- **Werkzeugaufnahme:** SDS-Plus

Akku [Ah]	Bestell-Nr.	€/Stück
2 x 5,0 mit Ladegerät	80 217 24	516,42



### Bohr- und Meißelhammer, 54 V mit Transportkoffer

- Schlagenergie (Joule): 3,5
- Motor Bürstenlos: Ja
- Bohr- $\phi$  Beton/Holz/Stahl (mm): 30/30/13
- **Werkzeugaufnahme:** SDS-Plus

Akku [Ah]	Info	Bestell-Nr.	€/Stück
2 x 9,0		80 062 28	737,69
mit Ladegerät			
Ohne		80 025 33	370,64



### Bohr- und Meißelhammer, 800 W mit Schnellspannbohrfutter und Transportkoffer

- Schlagenergie (Joule): 2,8
- Bohren mit Kronen (mm): 65
- Bohr- $\phi$  Beton/Holz/Stahl (mm): 26/30/13
- **Werkzeugaufnahme:** SDS-Plus

Bestell-Nr.	€/Stück
80 851 74	165,94



### Bohr- und Meißelhammer, 950 W mit Transportkoffer

- Schlagenergie (Joule): 3,5
- Bohren mit Kronen (mm): 65
- Bohr- $\phi$  in Beton/Stahl/Holz (mm): 30/13/30
- **Werkzeugaufnahme:** SDS-Plus

Bestell-Nr.	€/Stück
80 040 82	274,49



### Bohr- und Meißelhammer, 1000 W mit Transportkoffer

- Schlagenergie (Joule): 4,2
- Bohren in Beton (mm): 32
- Bohren mit Kronen (mm): 100
- Bohren in Stahl/Holz (mm) max.: 13/32
- **Werkzeugaufnahme:** SDS-Plus

Bestell-Nr.	€/Stück
80 216 68	445,86





XR FLEXVOLT



**Akku-Bohr- und Meißelhammer, 54 V mit Transportkoffer**

- Schlagenergie (Joule): 6,1
- Motor Bürstenlos: Ja
- Bohren mit Kronen (mm): 100
- Bohren in Beton (mm): 40
- **Werkzeugaufnahme: SDS-Max**

Akku [Ah]	Info	Bestell-Nr.	€/Stück
2 x 9,0		<b>80 062 25</b>	<b>803,14</b>
mit Ladegerät			
Ohne		<b>80 025 34</b>	<b>445,86</b>



**Akku-Bohr- und Meißelhammer, 54 V mit Transportkoffer**

- Schlagenergie (Joule): 10,5
- Motor Bürstenlos: Ja
- Bohren in Beton (mm): 45
- **Werkzeugaufnahme: SDS-Max**

Akku [Ah]	Info	Bestell-Nr.	€/Stück
2 x 9,0		<b>80 216 69</b>	<b>889,99</b>
mit Ladegerät			
Ohne		<b>80 216 70</b>	<b>532,70</b>



**Akku-Bohr- und Meißelhammer, 54 V mit Transportkoffer**

- Schlagenergie (Joule): 19,4
- Motor Bürstenlos: Ja
- Bohren in Beton/Stahl/Holz (mm): 52
- **Werkzeugaufnahme: SDS-Max**

Akku [Ah]	Bestell-Nr.	€/Stück
Ohne	<b>80 216 65</b>	<b>807,97</b>



**Bohr- und Meißelhammer, 1350 W mit Transportkoffer**

- Schlagenergie (Joule): 10,5
- Bohren mit Kronen (mm): 125
- Bohr-ø in Beton (mm): 45
- **Werkzeugaufnahme: SDS-Max**

Bestell-Nr.	€/Stück
<b>80 062 55</b>	<b>532,70</b>



**Bohr- und Meißelhammer, 1700 W mit Transportkoffer**

- Schlagenergie (Joule): 19,4
- Bohren mit Kronen (mm): 150
- Bohr-ø in Beton (mm): 52
- **Werkzeugaufnahme: SDS-Max**
- Gewicht (kg): 10,6

Bestell-Nr.	€/Stück
<b>80 062 40</b>	<b>812,92</b>



**Staubabsaugung**

- Passend für 80 851 68, 80 062 24, 80 851 69, 80 217 24, 80 062 28, 80 025 33, 80 851 74, 80 040 82, 80 217 89, 80 040 65, 80 019 14, 80 062 37
- Kompatibel mit Spannhals ø (mm): 54/48/43
- Bohrerlänge max. kurze/ lange Hülse (mm): 160/250
- Bohrtiefe max. kurze/ lange Hülse (mm): 86/148
- Staubabsaugung-ø (mm): 32
- **Lieferumfang:**
  - Zusatzhandgriff mit Bohrtiefenanschlag
  - Absaugschlauch
  - 2 x Bohrhülse

Bestell-Nr.	€/Stück
<b>80 216 92</b>	<b>54,45</b>



**Staubabsaugung, 18 V**

- Passend für Akku-Bohr- und Meißelhammer 80 062 24, 80 851 68, 80 851 69
- Bohr-ø (mm) max.: 16
- Bohrtiefe (mm) max.: 105

Bestell-Nr.	€/Stück
<b>72 004 94</b>	<b>149,66</b>



**Staubabsaugung**

- Passend für Akku-Bohr- und Meißelhammer 80 217 24, 80 040 68, 80 062 28, 80 025 33
- Bohr-ø (mm) max.: 26
- Bohrtiefe (mm) max.: 180

Bestell-Nr.	€/Stück
<b>72 004 93</b>	<b>186,87</b>





### Abbruchhammer, 1550 W mit Transportkoffer

- Schlagenergie (Joule): 19
- Werkzeugaufnahme (mm): **SDS-Max**

Bestell-Nr.	€/Stück
<b>80 216 71</b>	<b>737,42</b>



### Abbruchhammer, 1600 W mit Transportkoffer

- Schlagenergie (Joule): 35
- Werkzeugaufnahme (mm): **28 (Sechskant)**
- Lieferumfang:
  - Spitzmeißel

Info	Bestell-Nr.	€/Stück
	<b>80 062 42</b>	<b>1.351,54</b>



### Meißelhammer, 1050 W mit Transportkoffer

- Schlagenergie (Joule): 7,1
- Werkzeugaufnahme: **SDS-Max**

Bestell-Nr.	€/Stück
<b>80 025 38</b>	<b>374,52</b>



### Meißelhammer, 1600 W mit Transportkoffer

- Schlagenergie (Joule): 13,3
- Werkzeugaufnahme: **SDS-Max**

Bestell-Nr.	€/Stück
<b>80 062 41</b>	<b>650,86</b>



### Akku-Mauerschlitzzfräse, 54 V mit Transportkoffer

- Wireless tool control - Mauernutfräse kann mit dem 54 Volt M-Klasse Sauger (Bestell-Nr.: 72 001 82) gekoppelt werden und startet den Sauger automatisch per Funk



- Schnitttiefe/Nutbreite (mm): 32/35
- Trennscheibe- ø x Bohrung (mm): **125 x 22,2**
- Staubabsaugung- ø außen (mm): 35
- Motor Bürstenlos: Ja
- Lieferumfang:
  - 2 x Diamant-Trennscheibe
  - je 1 x Distanzscheiben 3/6/9/12 mm
  - Meißel

Akku [Ah]	Bestell-Nr.	€/Stück
Ohne	<b>80 062 54</b>	<b>370,64</b>



### Akku-Exzentrerschleifer, 18 V mit Transportkoffer

- Schleifplatte-ø (mm): 125
- Motor Bürstenlos: Ja
- Staubbeutel: Ja
- Schwingkreis (mm): 2,6

Akku [Ah]	Bestell-Nr.	€/Stück
Ohne	<b>80 062 29</b>	<b>153,53</b>



### Exzentrerschleifer, 280 W

- Schleifplatte-ø (mm): 125
- Schwingkreis (mm): 2,6
- Lieferumfang:
  - Staubbeutel

Bestell-Nr.	€/Stück
<b>80 062 46</b>	<b>103,90</b>



### Vibrationsschleifer, 230 W

- Schleifplatte L x B (mm): 108 x 115
- Schwingkreis (mm): 1,6
- Lieferumfang:
  - Staubbeutel

Bestell-Nr.	€/Stück
<b>80 062 47</b>	<b>124,84</b>



### Akku-Wand- und Deckenschleifer, 18 V

- Drehzahl regelbar: Ja
- Motor Bürstenlos: Ja
- Schleifscheibe-ø (mm): **225**
- Kletteller: Ja
- Teleskopierbar (mm): 1250-1600
- Lieferumfang:
  - 3 x Schleifpapier K150

Akku [Ah]	Bestell-Nr.	€/Stück
Ohne	<b>80 216 64</b>	<b>558,29</b>



### Doppelblattsäge, 1700 W

- Hublänge (mm): 40
- Schwertlänge (mm): 500
- Sägeblattlänge (mm): 430

- Lieferumfang:
  - Sägeblatt

Bestell-Nr.	€/Stück
<b>80 835 53</b>	<b>428,80</b>



### Akku-Säbelsäge, 12 V mit Transportkoffer

- Hubzahlregulierung: Ja
- Hubhöhe: 16
- Motor Bürstenlos: Ja
- Sägen in Holz/Stahl/Rohr (mm): 90/40/40

Akku [Ah]	Bestell-Nr.	€/Stück
2 x 2,0 mit Ladegerät	<b>80 064 67</b>	<b>212,46</b>
Ohne	<b>80 064 68</b>	<b>137,25</b>



### Akku-Säbelsäge, 18 V mit Transportkoffer

- Hubzahlregulierung: Ja
- Hubhöhe (mm): 16
- Motor Bürstenlos: Ja
- Sägen in Holz/Stahl/Rohr (mm) max.: 90/40/90

Bestell-Nr.	€/Stück
<b>80 216 78</b>	<b>165,94</b>



### Akku-Säbelsäge, 18 V mit Transportkoffer

- Hubzahlregulierung: Ja
- Hubhöhe (mm): 28,6
- Motor Bürstenlos: Ja
- Sägen in Holz/Stahl/Rohr (mm) max.: 300/130

Akku [Ah]	Bestell-Nr.	€/Stück
Ohne	<b>80 217 04</b>	<b>216,34</b>



### Akku-Säbelsäge, 18 V mit Transportkoffer

- Hubzahlregulierung: Ja
- Hubhöhe (mm): 29
- Motor Bürstenlos: Ja
- Sägen in Holz/Stahl/Rohr (mm) max.: 300/130

Akku [Ah]	Bestell-Nr.	€/Stück
Ohne	<b>80 216 98</b>	<b>241,15</b>





**Akku-Säbelsäge, 54 V mit Transportkoffer**

- Hubzahlregulierung: Ja
- Hubhöhe (mm): 29
- Motor Bürstenlos: Ja
- Sägen in Holz/Stahl/PVC (mm): 300/160/130

Akku [Ah]	Bestell-Nr.	€/Stück
Ohne	<b>80 097 36</b>	<b>324,90</b>



2 x

**Säbelsägen-Set, 1100 W 2-teilig mit Transportkoffer**

- Hubzahlregulierung: Ja
- Hubhöhe (mm): 29
- Sägen in Holz/Stahl/Rohr (mm): 280/100/130

Bestell-Nr.	€/Set
<b>80 851 70</b>	<b>306,55</b>



**Akku-Stichsäge, 18 V mit Transportkoffer**

- Hubzahlregulierung: Ja
- Hubhöhe (mm): 26
- Motor Bürstenlos: Ja
- Sägen in Holz/Stahl/Alu (mm): 135/10/25
- Schrägschnitte: 0-45°

Akku [Ah]	Bestell-Nr.	€/Stück
Ohne	<b>80 059 96</b>	<b>232,62</b>



**Akku-Stichsäge, 18 V mit Transportkoffer**

- Hubzahlregulierung: Ja
- Hubhöhe (mm): 26
- Motor Bürstenlos: Ja
- Sägen in Holz/Stahl/Alu (mm): 135/10/25
- Schrägschnitte: 0-45°

Akku [Ah]	Bestell-Nr.	€/Stück
Ohne	<b>80 062 30</b>	<b>232,62</b>



**Stichsäge, 700 Watt mit Transportkoffer**

- Hubzahlregulierung: Ja
- Hubhöhe (mm): 26
- Sägen in Holz/Stahl/Alu (mm) max.: 135/12/30
- Schrägschnitte: 0-45°

Bestell-Nr.	€/Stück
<b>80 000 44</b>	<b>213,75</b>



**Tauchkreissäge, 1300 W mit Transportkoffer**

- Schnitttiefe max. 90° (mm)
  - ohne/mit Schiene: 59/55
- Schnitttiefe max. 45° (mm)
  - ohne/mit Schiene: 44/40
- Sägeblatt-ø x Bohrung (mm): **165 x 20**
- Staubabsaugung-ø außen (mm): 35
- Lieferumfang:
  - Sägeblatt/Zähne: 1/48
  - Führungsschiene: 1500 mm

Bestell-Nr.	€/Stück
<b>80 062 49</b>	<b>430,47</b>



**Akku-Trennschleifer, 54 V mit Transportkoffer**

- Leerlaufdrehzahl (min-1): 6500
- Anwendungen: Nass- und Trockenschneiden
- Schleifscheibe-ø x Bohrung (mm): **230 x 22,2**
- Max. Schnitttiefe (mm): 82
- Motor Bürstenlos: Ja
- Motorbremse: Ja
- Lieferumfang:
  - Diamant-Trennscheibe

Akku [Ah]	Info	Bestell-Nr.	€/Stück
2 x 9,0		<b>80 046 76</b>	<b>907,83</b>

mit Ladegerät



**Akku-Winkelschleifer, 18 V mit Transportkoffer**

- Leerlaufdrehzahl (min-1): 9000
- Motor Bürstenlos: Ja
- Schleifscheibe-ø x Bohrung (mm): **125 x 22,23**
- Schleifspindelgewinde: M 14

Akku [Ah]	Bestell-Nr.	€/Stück
Ohne	<b>80 028 69</b>	<b>212,46</b>



**Akku-Winkelschleifer, 18 V mit Transportkoffer**

- Leerlaufdrehzahl (min-1): 9000
- Motor Bürstenlos: Ja
- Schleifscheibe-ø x Bohrung (mm): **125 x 22,23**
- Schleifspindelgewinde: M 14

Akku [Ah]	Bestell-Nr.	€/Stück
Ohne	<b>80 216 97</b>	<b>237,28</b>



**Akku-Winkelschleifer, 54 V mit Transportkoffer**

- Leerlaufdrehzahl (min-1): 9000
- Motor Bürstenlos: Ja
- Schleifscheibe-ø x Bohrung (mm): **125 x 22,23**
- Schleifspindelgewinde: M 14

Akku [Ah]	Bestell-Nr.	€/Stück
Ohne	<b>80 178 64</b>	<b>320,24</b>



**Winkelschleifer, 800 W**

- Leerlaufdrehzahl (min-1): 11800
- Schleifscheibe-ø x Bohrung (mm): **125 x 22,23**
- Schleifspindelgewinde: M14

Bestell-Nr.	€/Stück
<b>80 000 45</b>	<b>77,57</b>



**Winkelschleifer, 900 Watt**

- Leerlaufdrehzahl (min-1): 12000
- Schleifscheibe-ø x Bohrung (mm): **125 x 22,23**
- Schleifspindelgewinde: M14

Bestell-Nr.	€/Stück
<b>80 093 97</b>	<b>57,18</b>



**Winkelschleifer, 1200 W**

- Leerlaufdrehzahl (min-1): 10000
- Schleifscheibe-ø x Bohrung (mm): **125 x 22,23**
- Schleifspindelgewinde: M14

Bestell-Nr.	€/Stück
<b>80 000 55</b>	<b>95,27</b>



### Winkelschleifer, 1700 W

- Leerlaufdrehzahl (min-1): 1800-8000
- Drehzahl regelbar: Ja
- Motor Bürstenlos: Ja
- **Schleifscheibe- $\varnothing$  x Bohrung (mm): 125 x 22,23**
- Schleifspindelgewinde: M 14

Bestell-Nr.	€/Stück
80 216 72	249,68



### Winkelschleifer, 1700 W

- Leerlaufdrehzahl (min-1): 2200-10500
- Drehzahl regelbar: Ja
- Motor Bürstenlos: Ja
- **Schleifscheibe- $\varnothing$  x Bohrung (mm): 125 x 22,23**
- Schleifspindelgewinde: M14

Bestell-Nr.	€/Stück
80 062 43	220,21



### Winkelschleifer, 2600 W

- Leerlaufdrehzahl (min-1): 6500
- **Schleifscheibe- $\varnothing$  x Bohrung (mm): 230 x 22,23**
- Schleifspindelgewinde: M14

Bestell-Nr.	€/Stück
80 060 87	151,61



### Winkelschleifer, 2600 W

- Leerlaufdrehzahl (min-1): 6500
- **Schleifscheibe- $\varnothing$  x Bohrung (mm): 230 x 22,23**
- Schleifspindelgewinde: M 14

Bestell-Nr.	€/Stück
80 216 73	205,47



### Schnellspannmutter M14

- Kein zusätzliches Werkzeug erforderlich
- Bei eventuellem Bedarf auch mit Stirnlochschlüssel (Bestell-Nr.: 80 863 32) zu öffnen

Bestell-Nr.	€/Stück
80 046 91	12,76



### Winkelschleifer-Staubschutzhauben

- Für staubfreie Tauchschnitte in alle Materialien

für Scheiben- $\varnothing$ [mm]	Schnitttiefe max. [mm]	Bestell-Nr.	€/Stück
125	35	80 063 42	75,76
230	60	80 063 43	137,25



### Absaughaube

- Randnahes Arbeiten
- Passend auf alle 115 und 125 mm Winkelschleifer
- Maximale Topscheibenhöhe von 30,5 mm

Bestell-Nr.	€/Stück
80 062 44	71,81



### Fliesensäge, 1600 W

- Nenndrehzahl (min-1): 4200
- **Trennscheiben- $\varnothing$  x Bohrung (mm): 250 x 25,4**
- Fliesenstärke (mm) max.: 80
- Gehrungsschnitte (°): 45
- Überlastschutz: Ja

Info	Bestell-Nr.	€/Stück
	80 216 61	1.217,80



### Geradschleifer, 450 W

- Spannweite (mm): 6
- Einsatzwerkzeug- $\varnothing$  (mm) max.: 38
- Gewicht (kg): 1,6
- **Lieferumfang:**
  - Spannweite: 1 x 6 mm
  - Montagewerkzeug

Bestell-Nr.	€/Stück
80 062 48	165,94

**Passende Fräser in den Kapiteln Klingspor, Seite 467 & Pferd, Seite 479**



### Trennschleifmaschine, 2200 W

- **Max. Schneidbereich (mm) bei:**
  - rechteckig 45°/90°: 100 x 140 / 74 x 230
  - rund 45°/90°: 130
  - quadratisch 45°/90°: 113 x 113 / 120 x 120
- **Trennscheiben- $\varnothing$  x Bohrung: 355 x 25,4**
- **Lieferumfang:**
  - Trennscheibe

Bestell-Nr.	€/Stück
80 095 96	303,96



### Metallkappsäge, 2200 W

- **Max. Schneidbereich (mm) bei:**
  - rechteckig 45°/90°: 123 x 75/130 x 75
  - rund 45°/90°: 79/130
  - quadratisch 45°/90°: 100 x 100
- **Sägeblatt- $\varnothing$  x Bohrung (mm): 355 x 25,4**
- **Lieferumfang:**
  - Sägeblatt/Zähne: 1/6

Bestell-Nr.	€/Stück
80 216 74	491,61



### Akku-Gewindestangentrenner, 18 V mit Transportkoffer

- Leerlaufdrehzahl (min-1): 30
- Für Gewindestangen M: 6, 8, 10, 12
- Hohe Lebensdauer der Schneidekopfmesser von bis zu 5.000 Schnitte
- Vierfach verstellbarer Schneidekopf

Bestell-Nr.	€/Stück
80 040 76	462,15



### Polierer, 1250 W

- Kletteller- $\varnothing$  max (mm): 230
- Werkzeugaufnahme: M14
- **Lieferumfang:**
  - Schleifteller: 1 x 180 mm
  - Polierhaube: 1 x

Bestell-Nr.	€/Stück
80 062 51	274,49



### Akku-Handkreissäge, 12 V mit Transportkoffer

- **Schnitttiefe (mm) bei:**
  - 90°: 47
  - 45°: 33
- **Sägeblatt- $\varnothing$  (mm): 140 x 20**
- Motor Bürstenlos: Ja
- **Lieferumfang:**
  - Sägeblatt/Zähne: 1/24

Akku [Ah]	Bestell-Nr.	€/Stück
2 x 5,0 mit Ladegerät	80 217 08	312,49
Ohne	80 217 07	186,87



### Akku-Handkreissäge 18 V mit Transportkoffer

- **Schnitttiefe (mm) bei:**
  - 90°: 58
  - 45°: 44
- **Sägeblatt- $\varnothing$  x Bohrung (mm): 184 x 16**
- Motor Bürstenlos: Ja
- **Lieferumfang:**
  - Sägeblatt/Zähne: 1/24

Akku [Ah]	Bestell-Nr.	€/Stück
Ohne	80 060 91	274,49





**Akku-Handkreissäge, 18 V mit Transportkoffer**

- **Schnitttiefe (mm) bei:**
  - 90°: 67
  - 45°: 49
- **Sägeblatt-ø (mm): 190 x 30**
- **Motor** bürstenlos: Ja
- **Lieferumfang:**
  - Sägeblatt/Zähne: 1/24

Akku [Ah]	Bestell-Nr.	€/Stück
Ohne	<b>80 216 99</b>	<b>295,43</b>



**Handkreissäge, 1600 W mit Transportkoffer**

- **Schnitttiefe (mm) bei:**
  - 90°: 67
  - 45°: 49
- **Sägeblatt-ø x Bohrung (mm): 190 x 30**
- **Gewicht (kg): 4,0**
- **Lieferumfang:**
  - Sägeblatt/Zähne: 1/24

Bestell-Nr.	€/Stück
<b>80 835 51</b>	<b>192,21</b>



**Akku-Kapp- und Gehrungssäge, 18 V**

- **Sägeleistung Gehrung/Neigung (mm):**
  - 90°/90°: 250 x 50
  - 45°/90°: 176 x 50
  - 90°/45°: 250 x 35
- **Sägeblatt-ø x Bohrung (mm): 184 x 16**
- **Lieferumfang:**
  - Sägeblatt/Zähne: 1/40

Akku [Ah]	Bestell-Nr.	€/Stück
Ohne	<b>80 216 79</b>	<b>424,93</b>



**Akku-Kapp- und Gehrungssäge, 54 V**

- **Sägeleistung Gehrung/Neigung (mm):**
  - 90°/90°: 305 x 88
  - 45°/90°: 213 x 88
  - 90°/45°: 305 x 58
- **Sägeblatt-ø x Bohrung (mm): 250 x 30**
- **Lieferumfang:**
  - Sägeblatt/Zähne: 1/24

Akku [Ah]	Bestell-Nr.	€/Stück
Ohne	<b>80 216 81</b>	<b>737,42</b>



**Akku- und Netz-Kapp- und Gehrungssäge, 2 x 54 V**

- **Sägeleistung Gehrung/Neigung (mm):**
  - 90°/90°: 303 x 110
  - 45°/90°: 211 x 112
  - 90°/45°: 330 x 58
- **Sägeblatt-ø x Bohrung (mm): 305 x 30**
- **Lieferumfang:**
  - Sägeblatt/Zähne: 1/60

Akku [Ah]	Info	Bestell-Nr.	€/Stück
2 x 6,0		<b>80 216 83</b>	<b>1.437,78</b>

mit Ladegerät



**Paneelsäge, 1300 W**

- **Sägeleistung Gehrung/Neigung (mm):**
  - 90°/90°: 265 x 62
  - 45°/90°: 190 x 60
  - 90°/45°: 270 x 48
- **Sägeblatt-ø x Bohrung (mm): 216 x 30**
- **Lieferumfang:**
  - Sägeblatt/Zähne: 1/24

Bestell-Nr.	€/Stück
<b>80 000 46</b>	<b>283,45</b>



**Kapp- und Gehrungssäge, 1675 W**

- **Sägeleistung Gehrung/Neigung (mm):**
  - 90°/90°: 305 x 88
  - 45°/90°: 213 x 88
  - 90°/45°: 305 x 58
- **Sägeblatt-ø x Bohrung (mm): 250 x 30**
- **Lieferumfang:**
  - Sägeblatt/Zähne: 1/24

Bestell-Nr.	€/Stück
<b>80 216 82</b>	<b>737,42</b>



**Kapp- und Gehrungssäge, 1675 W**

- **Sägeleistung Gehrung/Neigung (mm):**
  - 90°/90°: 303 x 110
  - 45°/90°: 211 x 112
  - 90°/45°: 330 x 58
- **Sägeblatt-ø x Bohrung (mm): 305 x 30**
- **Lieferumfang:**
  - Sägeblatt/Zähne: 1/60

Info	Bestell-Nr.	€/Stück
	<b>80 216 84</b>	<b>1.038,69</b>



**Kapp- und Gehrungssäge, 1600 W**

- **Sägeleistung Gehrung/Neigung (mm):**
  - 90°/90°: 160 x 85
  - 45°/90°: 160 x 55
  - 90°/45°: 110 x 85
- **Sägeblatt-ø x Bohrung (mm): 305 x 30**
- **Lieferumfang:**
  - Sägeblatt/Zähne: 1/60

Bestell-Nr.	€/Stück
<b>80 062 50</b>	<b>735,39</b>



**Kapp- und Gehrungssäge, 1800 W**

- **Sägeleistung Gehrung/Neigung (mm):**
  - 90°/90°: 270 x 60
  - 45°/90°: 190 x 60
  - 90°/45°: 270 x 48
- **Sägeblatt-ø x Bohrung (mm): 216 x 30**
- **Lieferumfang:**
  - Sägeblatt/Zähne: 1/24

Bestell-Nr.	€/Stück
<b>80 216 80</b>	<b>397,68</b>







**Tisch-, Kapp- und Gehrungssäge, 2000 W**

- Sägeleistung Gehrung/Neigung (mm):
 

- 90°/90°:	140 x 68
- 45°/90°:	95 x 70
- 90°/45°:	70 x 95
- Sägeblatt-ø x Bohrung (mm): **250 x 30**
- **Lieferumfang:**
  - Sägeblatt/Zähne: 1/30

Info	Bestell-Nr.	€/Stück
	<b>80 835 60</b>	<b>1.066,19</b>



**Tischkreissäge, 1850 W**

- Schnitttiefe (mm) bei:
 

- 90°:	65
- 45°:	45
- Neigung (°): 0-48
- Schnittkapazität
 

- rechts/links (mm) max.:	622/318
---------------------------	---------
- Sägeblatt-ø x Bohrung (mm): **210 x 30**
- Tischplatte (mm): 485 x 485
- Staubabsaugung-ø außen (mm): 35

Bestell-Nr.	€/Stück
<b>80 216 85</b>	<b>507,89</b>



**Tischkreissäge, 2000 W**

- Schnitttiefe (mm) bei:
 

- 90°:	77
- 45°:	55
- Neigung (°): 0-45
- Schnittkapazität
 

- rechts (mm) max.:	825
---------------------	-----
- Sägeblatt-ø x Bohrung (mm): **250 x 30**
- Tischplatte (mm): 67 x 55,5
- Staubabsaugung-ø außen (mm): 35

Info	Bestell-Nr.	€/Stück
	<b>80 216 86</b>	<b>705,26</b>



**Universal-Untergestell**

- Passend für alle Kapp-, Gehrungs- und Paneelsägen von Dewalt und anderen Markenherstellern
- Ausziehbare Auflagen für eine maximale Arbeitslänge von 2,63 m
- Belastbarkeit max. (kg): 225
- **Lieferumfang:**
  - 2 x Werkstückauflagen
  - 1 x Montageset

Bestell-Nr.	€/Stück
<b>81 011 09</b>	<b>145,93</b>



**Universal-Untergestell**

- Passend für alle Kapp-, Gehrungs- und Paneelsägen von Dewalt und anderen Markenherstellern
- Ausziehbare Auflagen für eine maximale Arbeitslänge von 3,85 m
- Belastbarkeit max.: 225 kg
- **Lieferumfang:**
  - 2 x Werkstückauflagen
  - 1 x Montageset

Info	Bestell-Nr.	€/Stück
	<b>80 835 65</b>	<b>270,07</b>



**Y-Adapter-Set für die Absaugung an den Tischkreissägen 80 216 85 und 80 216 86**

- Schlauchlänge (m): 2 x 1,4
- Absaugschlauch ø (mm): 32
- Anschluss: AirLock

Bestell-Nr.	€/Stück
<b>80 216 93</b>	<b>65,49</b>



**Akku-Bandsäge, 18 V mit Transportkoffer**

- Sägeblatt L x B x Stärke (mm): 835 x 12 x 0,5
- Schnittleistung (m/min): 174
- Schnitthöhe (mm) max.: 63
- **Lieferumfang:**
  - Sägeband

Akku [Ah]	Bestell-Nr.	€/Stück
Ohne	<b>80 216 75</b>	<b>258,20</b>



**Akku-Kombifräse, 18 V mit Transportkoffer**

- Drehzahl regelbar: Ja
- Fräskorbhub (mm): 55
- Frästiefenvorwahl: Ja
- **Werkzeugaufnahme (mm): 6/6,35/8**
- Fräser ø max. (mm): 36

Akku [Ah]	Bestell-Nr.	€/Stück
Ohne	<b>80 216 88</b>	<b>341,18</b>



**Multifunktionsfräse, 900 W mit Transportkoffer**

- Werkzeugaufnahme (mm): 6-8
- **Lieferumfang:**
  - 2 x Absaugvorrichtung
  - Spannzange 1 x 8 mm
  - Führungshülse 1 x 17 mm
  - Zentrierhilfe

Bestell-Nr.	€/Stück
<b>80 835 67</b>	<b>370,64</b>



### Oberfräse, 2300 W

- Drehzahl regelbar: Ja
- Fräskorbhub (mm): 80
- Frästiefenvorwahl: Ja
- **Werkzeugaufnahme (mm): 6 -12,7**
- Staubabsaugung-ø außen (mm): 35
- **Lieferumfang:**
  - Parallelanschlag
  - Absaugadapter

Bestell-Nr.	€/Set
<b>80 217 03</b>	<b>532,70</b>



### Oberfräse, 2300 W mit Transportkoffer

- **Zusatzschalter für stationäre Tischmontage**
- Drehzahl regelbar: Ja
- Fräskorbhub (mm): 80
- Frästiefenvorwahl: Ja
- **Werkzeugaufnahme (mm): 6-12,7**
- **Lieferumfang:**
  - Parallelanschlag
  - Absaugadapter

Bestell-Nr.	€/Stück
<b>80 216 87</b>	<b>599,39</b>



### Hobel, 600 W

- Hobeltiefe (mm): 2,5
- Hobelbreite (mm): 82
- Falztiefe (mm): 12
- **Lieferumfang:**
  - Hobelmesser
  - Absaugadapter

Bestell-Nr.	€/Stück
<b>80 835 70</b>	<b>199,28</b>



### Akku-Nagler, 18 V

- Auslöseart: Kontakt
- Nagellänge (mm)
  - Weichholz: 50-90
  - Hartholz: 50-63
- Nagel-ø (mm): 2,8-3,3
- Magazinkapazität (Stück) max.: 55
- Nageltyp: D-Kopf und außenmittiger Rundkopf

Akku [Ah]	Koffer	Bestell-Nr.	€/Stück
2 x 5,0 mit Ladegerät	Ja	<b>80 216 58</b>	<b>770,75</b>
Ohne	Nein	<b>80 216 59</b>	<b>558,29</b>



### Akku-Nagler, 18 V

- Auslöseart: Einzelauslösung mit Sicherungsfolge
- Nagellänge (mm)
  - Weichholz: 50-90
  - Hartholz: 50-63
- Nagel-ø (mm): 2,8-3,3
- Magazinkapazität (Stück) max.: 55
- Magazinwinkel (°): 30-34
- Nageltyp: D-Kopf und außenmittiger Rundkopf

Akku [Ah]	Bestell-Nr.	€/Stück
2 x 5,0 mit Ladegerät	<b>80 216 94</b>	<b>770,75</b>



### Akku-Fettpresse 18 V

- Fassungsvermögen
  - mit Kartuschen (g): 400
  - bei Befüllung aus Gebinden (g): 473
- Befüllung mit Kartuschen oder aus Gebinden
- Betriebsdruck max. (bar): 690
- Fördermenge (g/min): 147
- Gewicht ohne Akku (kg): 2,8

Akku [Ah]	Bestell-Nr.	€/Stück
Ohne	<b>80 079 99</b>	<b>237,28</b>



### Akku-Rührwerk, 54 V

- Drehzahl regelbar: Ja
- Rührer-ø (mm): 160
- Werkzeugaufnahme: M14
- **Lieferumfang:**
  - Rührer

Akku [Ah]	Bestell-Nr.	€/Stück
Ohne	<b>80 216 60</b>	<b>328,77</b>



### Akku-Kompressor, 18 V

- Druck (bar): 11
- Liefermenge (l/min): 14,7
- Schlauchlänge (m): 45
- Maße L x B x H (mm): 248 x 131 x 303
- Gewicht (kg): 2,8
- **Lieferumfang:**
  - Satz Ventilaufsätze
  - Adapter
  - Anschlusskabel für Zigarettenanzünder
  - Hochdruck- und Volumenschlauch

Akku [Ah]	Bestell-Nr.	€/Stück
Ohne	<b>82 004 77</b>	<b>115,53</b>



### Akku-Kompressor, 54 V

- **Ölfrei:** Ja
- Kesselgröße (l): 10
- Druck (bar): 9
- Ansaugleistung (l/min.): 48
- Liefermenge (l/min): 31
- Schalldruckpegel db (A): 79
- Motor (kW): 0,3
- Maße L x B x H (mm): 360 x 300 x 420
- Gewicht (kg): 11

Akku [Ah]	Bestell-Nr.	€/Stück
Ohne	<b>82 004 76</b>	<b>386,92</b>





wireless tool control - durch das integrierte Funkmodul lässt sich der Sauger mit Wireless tool ausgestatteten Akku-Werkzeugen verbinden und startet automatisch bei Werkzeugnutzung

## Akku Nass- und Trockensauger, M-Klasse 54 V

- Behälterinhalt trocken/nass (Liter): 11/7,5
- **Behältermaterial:** Kunststoff
- Motor Bürstenlos: Ja
- Schlauchlänge (m): 2,4
- Filterabreinigungssystem: Ja/Vollautomatisch
- Geräteverbindung: Funkmodul mit Einschaltautomatik
- **Lieferumfang:**
  - Fernbedienung
  - Saugschlauch ø 32 mm, Länge 5 m
  - 5 x Fleece-Staubbeutel
  - Bodenreinigungs-Set
  - T STAK-Cart Rollbrett

Akku [Ah]	Bestell-Nr.	€/Stück
Ohne	72 001 82	467,40



**Ersatzfilter für Nass- und Trockensauger, M-Klasse (72 001 39)**  
• VPE = 2 Stück

Bestell-Nr.	€/VPE
72 001 86	44,60



**Fleece-Staubbeutel für Nass- und Trockensauger, M-Klasse (72 001 39)**  
• VPE = 5 Stück

Bestell-Nr.	€/VPE
72 001 85	27,45



**Ersatzfilter für Akku Nass- und Trockensauger 54 V, M-Klasse (72 001 82)**  
• VPE = 2 Stück

Bestell-Nr.	€/VPE
72 001 83	27,45



**Fleece-Staubbeutel für Akku Nass- und Trockensauger 54 V, M-Klasse (72 001 82)**  
• VPE = 5 Stück

Bestell-Nr.	€/VPE
72 001 84	19,72



## Akku-Handsauger, 18 V

- Behälterinhalt (Liter): 1,9
- **Behältermaterial:** Kunststoff
- Schlauchlänge (m): 1,0
- **Lieferumfang:**
  - Saugschlauch
  - Filter
  - Fugendüse
  - Bodendüse

Akku [Ah]	Bestell-Nr.	€/Stück
Ohne	80 000 49	114,43



## Akku- und Netz Nass- und Trockensauger, 18 V, L-Klasse

- Stromversorgung: 230 V Netz oder 14,4-54 V
- Behälterinhalt (Liter): 7,5
- **Behältermaterial:** Kunststoff
- Schlauchlänge (m): 2
- **Schutzart:** IP X4
- **Lieferumfang:**
  - Gummischlauch
  - Fugendüse
  - Bodendüse

Akku [Ah]	Bestell-Nr.	€/Stück
Ohne	80 018 08	212,46



## Staubfilter für Akku- und Netz Nass- und Trockensauger, 18 V, L-Klasse (80 018 08)

Bestell-Nr.	€/Stück
80 848 09	31,74



## Akku-Staubsauger, 18 V

- Luftmenge (l/min.): 540
- Unterdruck (mbar/kPa): 95
- Behälterinhalt (Liter): 0,21
- **Behältermaterial:** Kunststoff
- Schlauchlänge (m): 1
- **Lieferumfang:**
  - Schultergurt
  - Gürtelclip

Akku [Ah]	Bestell-Nr.	€/Stück
1 x 2,0 mit Ladegerät	80 216 90	265,97
Ohne	80 216 91	165,94



## Akku- und Netzradio

- Stromversorgung: 230 V Netz oder 10,8-54 V
- Radiofrequenzbereich: DAB+/AM/FM
- Bluetooth: Nein
- AUX-Eingang: Ja
- USB-Anschluss: Ja
- Steckernetzteil (230 V): Ja
- Maße L x B x H (mm): 240 x 175 x 245

Akku [Ah]	Bestell-Nr.	€/Stück
Ohne	80 079 89	153,53



## Akku- und Netzradio mit Ladefunktion

- Stromversorgung: 230 V Netz oder 14,4-54 V
- Radiofrequenzbereich: DAB+/AM/FM
- Bluetooth: Ja
- AUX-Eingang: Ja
- USB-Anschluss: Ja
- Steckernetzteil (230 V): Ja
- **Schutzart:** IP X4
- Maße L x B x H (mm): 450 x 155 x 317

Akku [Ah]	Bestell-Nr.	€/Stück
Ohne	80 025 42	253,56



## Akku- und Netzradio mit Ladefunktion

- Stromversorgung: 230 V Netz oder 10,8-54 V
- Radiofrequenzbereich: DAB+/AM/FM
- Bluetooth: Ja
- AUX-Eingang: Ja
- USB-Anschluss: Ja
- Steckernetzteil (230 V): Ja
- **Schutzart:** IP 54
- Maße B x H x T (mm): 470 x 390 x 170

Akku [Ah]	Bestell-Nr.	€/Stück
Ohne	80 040 86	243,48







**Laser-Entfernungsmesser**

- **Schutzart:** IP 40
- **Messfunktion:** Längen, Flächen, Volumen
- **Messgenauigkeit (mm):** ± 3 mm auf 10 m
- **Messbereich (m):** 30
- **Betriebsdauer:** 9000 Messungen

Bestell-Nr.	€/Stück
70 008 19	61,55



**Laser-Entfernungsmesser**

- **Schutzart:** IP 54
- **Messfunktion:** Länge, Fläche, Volumen
- **Laserklasse:** 2
- **Messgenauigkeit (mm):** ± 1,5
- **Messbereich (m):** 50
- **Betriebsdauer:** 3000 Messungen
- **Lieferumfang:**
  - Batterien: 3 x AAA (Bestell-Nr.: 62 079 46)
  - Tasche

Bestell-Nr.	€/Stück
70 008 12	129,50



**Akku-Linienlaser, 12 V, grün**

- **Schutzart:** IP 65
- **Laserklasse:** 2
- **Arbeitsbereich (m):** 30
- **Nivelliergenauigkeit (mm/m):** ± 3/10
- **Selbstnivellierbereich:** ± 4°
- **Mit Stativgewinde:** 1/4", 5/8"
- **Lieferumfang:**
  - Wandhalterung
  - Zieltafel
  - Lasersichtbrille

Akku [Ah]	Bestell-Nr.	€/Stück
1 x 2,0 mit Ladegerät	70 008 10	441,21



**Kreuzlinienlaser, 18 V, 3 x 360° grün mit Transportkoffer**

- **Schutzart:** IP 65
- **Laserklasse:** 2
- **Arbeitsbereich (m):** 30
- **Nivelliergenauigkeit (mm/m):** ± 0,3
- **Selbstnivellierbereich:** ± 4°
- **Stativgewinde:** 1/4" + 5/8"
- **Maße (mm):** 455 x 160 x 330
- **Lieferumfang:**
  - Zieltafel
  - Lasersichtbrille

Akku [Ah]	Bestell-Nr.	€/Stück
1 x 2,0 mit Ladegerät	70 000 88	578,84



**Akku-Kreuzlinienlaser 12/ 18 V, grün mit Transportkoffer**

- Mit je einer Horizontal- und Vertikallaserlinien
- **Schutzart:** IP 54
- **Laserdiode (Nm):** 510-530
- **Laserklasse:** 2
- **Arbeitsbereich (m):** 30
- **Nivelliergenauigkeit (mm/m):** ± 0,3
- **Selbstnivellierbereich:** ± 4°
- **Stativgewinde:** 1/4" + 5/8"

Akku [Ah]	Bestell-Nr.	€/Stück
1 x 2,0 mit Ladegerät	70 008 18	374,52
Ohne	70 008 17	291,17



**Akku-Kreuzlinienlaser, 12/ 18 V, grün mit Transportkoffer**

- Mit je einer Horizontal- und Vertikallaserlinien sowie 2 Lot-Punkte, und je einem Lotpunkt nach links vorne und rechts
- **Schutzart:** IP 54
- **Laserdiode (Nm):** 510-530
- **Laserklasse:** 2
- **Arbeitsbereich (m):** 30
- **Nivelliergenauigkeit (mm/m):** ± 0,3
- **Selbstnivellierbereich:** ± 4°
- **Stativgewinde:** 1/4" + 5/8"

Akku [Ah]	Bestell-Nr.	€/Stück
1 x 2,0 mit Ladegerät	70 008 16	416,01
Ohne	70 008 15	349,32



**Akku-Rotationslaser, 18 V, grün**

- **Schutzart:** IP 67
- **Arbeitsbereich ø mit/ohne Empfänger:** 600/80
- **Nivelliergenauigkeit (mm/m):** ± 0,5/10
- **Laserklasse/Lasertyp:** 2/-
- **Stativaufnahme:** 5/8"
- **Lieferumfang:**
  - Wandhalterung
  - Zieltafel
  - Lasersichtbrille
  - Empfänger

Akku [Ah]	Bestell-Nr.	€/Stück
1 x 2,0 mit Ladegerät	70 008 11	1.570,59



**Empfänger**

- Für grüne Linienlaser
- **Reichweite (m):** 50

Bestell-Nr.	€/Stück
70 008 13	106,24



**Aluminium-Stativ**

- **Gewinde:** 5/8"
- **Höhenverstellbar (m):** 1,07-1,73

Bestell-Nr.	€/Stück
80 178 84	119,72



**Aluminium-Stativ**

- **Gewinde:** 5/8"
- **Höhenverstellbar (m):** 1,25-3,0

Bestell-Nr.	€/Stück
70 008 14	157,95



### Akku-Set 18 V, 2 x 2,0 Ah Li-Ion Akkus + 1 x Ladegerät

- Ladestrom (A): 4
- Ladezeit (100% bei 2,0 Ah) min.: 30

Bestell-Nr. €/Set  
80 017 42 154,30



### Akku-Set 18 V, 3 x 2,0 Ah Li-Ion Akkus + 1 x Ladegerät

- Ladestrom (A): 4
- Ladezeit (100% bei 2,0 Ah) min.: 30

Bestell-Nr. €/Set  
80 174 32 200,83



### Akku-Set 54/18 V, 2 x 6,0 Ah Li-Ion Akkus + 1 x Ladegerät

- Ladestrom (A): 8
- Ladezeit (100% bei 6,0 Ah) min.: 45

**XR FLEX VOLT** Info Bestell-Nr. €/Set  
80 017 98 282,91



### Akku-Set 54/18 V, 2 x 6,0 Ah Li-Ion Akkus + 1 x Ladegerät mit Transportkoffer

- Ladestrom (A): 4/8
- Ladezeit (100% bei 6,0 Ah) min.: 45

**XR FLEX VOLT** Info Bestell-Nr. €/Set  
80 175 66 325,36



### Akku-Set 54/18 V, 2 x 6,0 Ah Li-Ion Akkus + 1 x Doppelladegerät mit Transportkoffer

- Ladestrom (A): 4
- Ladezeit (100% bei 6,0 Ah) min.: 45

**XR FLEX VOLT** Info Bestell-Nr. €/Set  
80 176 99 314,37



### Akku-Set 18 V, 3 x 5,0 Ah Li-Ion Akku + 1 x Ladegerät

- Ladestrom (A): 4
- Ladezeit (100% bei 5,0 Ah) min.: 75

Bestell-Nr. €/Set  
80 175 65 286,90



### Akku-Set 54/18 V, 3 x 6,0 Ah Li-Ion Akkus + 1 x Ladegerät

- Ladestrom (A): 8
- Ladezeit (100% bei 6,0 Ah) min.: 45

**XR FLEX VOLT** Info Bestell-Nr. €/Set  
80 040 80 402,10



### Akku-Set 54/18 V, 2 x 9,0 Ah Li-Ion Akkus + 1 x Ladegerät

- Ladestrom (A): 4/8
- Ladezeit (100% bei 9,0 Ah) min.: 65

**XR FLEX VOLT** Info Bestell-Nr. €/Set  
80 025 37 336,42



### Akku-Set 54/18 V, 2 x 9,0 Ah Li-Ion Akkus + 1 x Ladegerät mit Transportkoffer

- Ladestrom (A): 4/8
- Ladezeit (100% bei 9,0 Ah) min.: 65

**XR FLEX VOLT** Info Bestell-Nr. €/Set  
80 177 30 376,33



### Akku-Set 54/18 V, 2 x 9,0 Ah Li-Ion Akkus + 1 x Doppelladegerät

- Ladestrom (A): 4
- Ladezeit (100% bei 9,0 Ah) min.: 135

**XR FLEX VOLT** Info Bestell-Nr. €/Set  
80 177 31 358,58



### Akku-Set 54/18 V, 3 x 9,0 Ah Li-Ion Akkus + 1 x Ladegerät

- Ladestrom (A): 4/8
- Ladezeit (100% bei 9,0 Ah) min.: 65

**XR FLEX VOLT** Info Bestell-Nr. €/Set  
80 040 81 471,01



### Akku-Set 54/18 V, 2 x 12,0 Ah Li-Ion Akkus + 1 x Ladegerät mit Transportkoffer

- Ladestrom (A): 4/8
- Ladezeit (100% bei 12,0 Ah) min.: 90

**XR FLEX VOLT** Info Bestell-Nr. €/Set  
80 177 66 434,49



### Netzadapter

- Macht aus einer 2 x 54,0 V XR FLEXVOLT Akku-Maschine eine Netzmaschine
- Netzkabellänge (m): 3,2

Bestell-Nr. €/Stück  
80 216 66 93,12







### Werkzeugtasche

- Robuste und leichte Textiltasche
- Abnehmbarer Tragegurt
- Mit stabilem Kunststoffboden
- Außen (B x H x T): 450 x 350 x 250
- Kompatibel mit dem T STAK-System
- **Lieferung ohne Inhalt**

Bestell-Nr.	€/Stück
<b>81 011 13</b>	<b>56,50</b>



### Adapterplatte T STAK™

- Passend zu Nass- und Trockensauger 72 001 39
- Maße (B x H x T): 450 x 150 x 350

Bestell-Nr.	€/Stück
<b>81 011 14</b>	<b>30,03</b>



### Transportkoffer T STAK

- Material: Kunststoff

Typ	Maße [mm]	Bestell-Nr.	€/Stück
TSTAK I	440 x 330 x 180	<b>81 011 07</b>	<b>56,50</b>
TSTAK II	440 x 330 x 160	<b>81 011 10</b>	<b>45,48</b>
TSTAK III	428 x 314 x 176	<b>81 011 11</b>	<b>54,66</b>
TSTAK IV	428 x 314 x 176	<b>81 011 12</b>	<b>60,43</b>
TSTAK VI	440 x 330 x 300	<b>81 011 08</b>	<b>60,18</b>



### Bit-Set Schlitz, Phillips, Pozidriv, Torx®, 31-teilig

- **Bestehend aus:**
  - Phillips: PH2, 25 mm
  - Pozidriv: PZ2, 25 mm
  - Torx®: T10/T15/4xT20/3xT25/T30, 25 mm
  - Torx® mit Bohrung: T20H/T25H, 25 mm
  - Phillips: PH2, 57 mm
  - Pozidriv: PZ2, 57 mm
  - Torx®: 2xT10/2xT15/6xT20/4xT25, 57 mm
  - 1 x Magnet-Bithalter

Bestell-Nr.	€/Set
<b>80 217 01</b>	<b>40,04</b>



### Bit-Set Schlitz, Phillips, Pozidriv, Torx®, 33-teilig

- **Bestehend aus:**
  - Schlitz: SL6/SL8
  - Phillips: PH1/4xPH2/PH3
  - Pozidriv: PZ1/6xPZ2/3xPZ3
  - Torx®: T10/T15/T20/4xT25/2xT30
  - Phillips: PH2, 50 mm
  - Pozidriv: PZ2, 50 mm
  - Torx®: T25, 50 mm
  - 1 x Magnet-Bithalter
  - 1 x Magnet-Bithalter mit Führungshülse

Bestell-Nr.	€/Set
<b>80 217 02</b>	<b>11,05</b>



### Bit-Set Schlitz, Phillips, Pozidriv, Torx®, 40-teilig

- **Bestehend aus:**
  - Schlitz: SL6, 25 mm
  - Phillips: PH1/2xPH2/PH3, 25 mm
  - Pozidriv: 2xPZ2/2xPZ3, 25 mm
  - Torx®: 2xT10/2xT15/3xT20/3xT25/3xT30, 25 mm
  - Phillips: PH1/2xPH2, 50 mm
  - Pozidriv: PZ1/2xPZ2, 50 mm
  - Torx®: T10/T15/3xT20/3xT25/2xT30, 50 mm
  - Innen-Sechskant: 8/10
  - 1 x Magnet-Bithalter

Bestell-Nr.	€/Set
<b>80 217 00</b>	<b>12,45</b>



### Universal-Set, 100-teilig

- Mit T STAK-System kompatibel
- **Bestehend aus:**
  - Bits Länge 25 mm, Aufnahme 6,35 mm (1/4") Sechskant
  - Schlitz: 4/5/6, 7,2 mm
  - Phillips: 2 x PH1 / 23 x PH2 / 2 x PH3
  - Pozidriv: 2 x PZ1 / 23 x PZ2 / 2 x PZ3
  - Torx®: je 2 x T10/T15/T20/T25/T27/T30
  - Bithalter
  - Steckschlüssel: 5/6/7/8/10
  - Betonbohrer: ø 4/5/5,5, 2 x 6, 2 x 8, 10 mm
  - Metallbohrer HSS ø 1,5-7 mm (0,5 mm Abstufung)
  - Lochsäge: ø 32, 38, 44, 54 mm
  - Schnellspanndorn

Bestell-Nr.	€/Set
<b>84 003 99</b>	<b>44,74</b>

### Fräser-Set, 12-teilig für Multifunktionsfräse (80 835 67)

- **Bestehend aus:**
  - Hohlkehlfräser: ø = 12 mm, Radius = 6 mm
  - V-Nutfräser: ø = 12,7 mm, 90°
  - Zinkenfräser: ø = 14,3 mm, 14°
  - Hohlkehlfräser mit Anlaufkugellager: ø = 21,5 mm, Radius = 6 mm
  - Profilfräser mit Anlaufkugellager: ø = 27 mm, Radius = 4 mm
  - Fasefräser mit Anlaufkugellager: ø = 28,6 mm, 45°



- Nutfräser: ø = 8,12,16 mm, Arbeitslänge 20 mm
- Bündigfräser mit Anlaufkugellager: ø = 12,7 mm, Arbeitslänge 25,4 mm
- Abrundfräser mit Anlaufkugellager: ø = 24,7 mm, Radius = 6 mm
- Abrundfräser mit Anlaufkugellager: ø = 32,7 mm, Radius = 10 mm

Bestell-Nr.	€/Set
<b>80 863 28</b>	<b>80,41</b>

### Fräser-Set, 22-teilig für Multifunktionsfräse (80 835 67)

- **Bestehend aus:**
  - Nutfräser: 6,8,10,12,16,20 mm, Arbeitslänge 20 mm
  - Zinkenfräser: ø = 14,3 mm, 14°
  - Hohlkehlfräser: ø = 8 mm, Radius = 4 mm
  - Hohlkehlfräser: ø = 12 mm, Radius = 6 mm
  - V-Nutfräser: ø = 12,7 mm, 60°
  - V-Nutfräser: ø = 12,7 mm, 90°
  - Viertelstabfräser: ø = 21 mm, Radius = 5 mm
  - Profilfräser mit Anlaufkugellager: ø = 22,22 mm, Radius = 3,2 mm
  - Fasefräser mit Anlaufkugellager: ø = 28,7 mm, 45°
  - Abrundfräser mit Anlaufkugellager: ø = 22,7 mm, Radius = 5 mm



- Abrundfräser mit Anlaufkugellager: ø = 28,6 mm, Radius = 8 mm
- Fasefräser mit Anlaufkugellager: ø = 19,9 mm, 22°
- Bündigfräser mit Anlaufkugellager: ø = 12,7 mm, Arbeitslänge 25,4 mm
- Profilfräser mit Anlaufkugellager: ø = 27 mm, Radius = 4 mm
- Hohlkehlfräser mit Anlaufkugellager: ø = 19,5 mm, Radius = 5 mm
- Hohlkehlfräser mit Anlaufkugellager: ø = 25,5 mm, Radius = 8 mm
- Falzfräser mit Anlaufkugellager: ø = 31,8 mm, Arbeitslänge 12,7 mm

Bestell-Nr.	€/Set
<b>80 863 29</b>	<b>124,19</b>

## HM-Hobelwendemesser für Hobel (80 835 70)

VPE	Bestell-Nr.	€/VPE
2	<b>80 835 71</b>	<b>9,88</b>

## Klett-Schleifpapier für Vibrationsschleifer (80 062 47)

- Für alle Grund-, Zwischen- und Endschliffanwendungen bei Holz, Farben und Lacke sowie Füller und Spachtel
- 8-fach gelocht
- **VPE = 25 Stück**

Körnung	Größe [mm]	Bestell-Nr.	€/Stück
K40	115 x 140	<b>80 070 41</b>	<b>6,13</b>
K60	115 x 140	<b>80 070 42</b>	<b>6,13</b>
K100	115 x 140	<b>80 070 43</b>	<b>6,13</b>
K150	115 x 140	<b>80 070 44</b>	<b>6,13</b>
K220	115 x 140	<b>80 070 45</b>	<b>6,13</b>

## Klett-Schleifscheiben für Exzentrerschleifer (80 062 29/46)

- Für alle Grund-, Zwischen- und Endschliffanwendungen bei Holz, Farben und Lacke sowie Metall
- 8-fach gelocht
- **VPE = 10 Stück**

Körnung	Größe [mm]	Bestell-Nr.	€/Stück
K40	125	<b>80 070 46</b>	<b>7,06</b>
K60	125	<b>80 070 47</b>	<b>6,56</b>
K80	125	<b>80 070 48</b>	<b>6,06</b>
K120	125	<b>80 070 49</b>	<b>6,06</b>
K180	125	<b>80 070 50</b>	<b>6,06</b>
K240	125	<b>80 070 51</b>	<b>6,06</b>
K320	125	<b>80 070 52</b>	<b>6,06</b>

## Woll-Polierhaube für Polierer (80 062 51)

- Zum Hochglanzpolieren verschiedenster Materialien wie lackierte Oberflächen, Metall, Stein und Kunststoff
- $\varnothing$  178 mm

Bestell-Nr.	€/Stück
<b>80 070 53</b>	<b>6,50</b>

## Kreissägeblätter

### für Holz

- Für besonders feine Schnitte in Holz
- Geeignete Maschinen: Handkreissägen



Außen- $\varnothing$ x Schnittbreite x Bohrung [mm]	Zähnezahl	Bestell-Nr.	€/Stück
140 x 1,0 x 20	24	<b>84 028 76</b>	<b>14,56</b>

### für Holz, Verbundmaterial und Schalhaut

- Geeignete Maschinen: Handkreissägen



Außen- $\varnothing$ x Schnittbreite x Bohrung [mm]	Zähnezahl	Bestell-Nr.	€/Stück
184 x 2,6 x 16	18	<b>80 049 27</b>	<b>15,13</b>
190 x 1,8 x 30	24	<b>80 035 14</b>	<b>23,13</b>
190 x 1,8 x 30	40	<b>80 035 15</b>	<b>21,75</b>

### für Holz, Verbundmaterial und Schalhaut

- Geeignete Maschinen: Handkreissägen



Außen- $\varnothing$ x Schnittbreite x Bohrung [mm]	Zähnezahl	Bestell-Nr.	€/Stück
184 x 1,65 x 16	24	<b>80 049 26</b>	<b>17,50</b>

### für Harthölzer, Melamin, Weichholz, Sperrholz und Verkleidungen

- Geeignete Maschinen: Kapp- und Gehrungssägen



Außen- $\varnothing$ x Schnittbreite x Bohrung [mm]	Zähnezahl	Bestell-Nr.	€/Stück
184 x 1,6 x 16	24	<b>80 049 25</b>	<b>21,38</b>
184 x 1,6 x 16	40	<b>80 049 24</b>	<b>25,94</b>

### für Holz und Verbundmaterial

- Geeignete Maschinen: Kapp- und Gehrungssägen und Paneelsägen



Außen- $\varnothing$ x Schnittbreite x Bohrung [mm]	Zähnezahl	Bestell-Nr.	€/Stück
216 x 2,6 x 30	24	<b>80 035 22</b>	<b>14,06</b>
216 x 2,6 x 30	40	<b>80 035 23</b>	<b>15,13</b>
250 x 3,0 x 30	24	<b>80 035 28</b>	<b>18,13</b>

### für Holz, Kunststoff und Aluminium

Außen- $\varnothing$ x Schnittbreite x Bohrung [mm]	Zähnezahl	Bestell-Nr.	€/Stück
216 x 2,6 x 30	24	<b>80 035 24</b>	<b>43,69</b>
216 x 2,6 x 30	48	<b>80 035 25</b>	<b>55,31</b>
216 x 2,6 x 30	60	<b>80 035 26</b>	<b>56,44</b>
216 x 2,6 x 30	80	<b>80 035 27</b>	<b>59,19</b>

### für Holz, Verbundmaterial und Kunststoff

- Geeignete Maschinen: Handkreissägen



Außen- $\varnothing$ x Schnittbreite x Bohrung [mm]	Zähnezahl	Bestell-Nr.	€/Stück
190 x 2,6 x 30	28 Wechselzähne	<b>80 035 17</b>	<b>40,38</b>
190 x 2,6 x 30	40 Wechselzähne	<b>80 035 18</b>	<b>44,44</b>
190 x 2,6 x 30	48 Wechselzähne	<b>80 035 19</b>	<b>49,75</b>
235 x 3,0 x 30	56 Trapezflächzähne	<b>80 035 21</b>	<b>54,13</b>

### für Holz mit Nägeln

- Geeignete Maschinen: Kapp- und Gehrungssägen



Außen- $\varnothing$ x Schnittbreite x Bohrung [mm]	Zähnezahl	Bestell-Nr.	€/Stück
305 x 1,6 x 30	42	<b>80 025 44</b>	<b>61,81</b>
305 x 2,1 x 30	60	<b>80 025 45</b>	<b>67,44</b>
305 x 2,1 x 30	78	<b>80 025 46</b>	<b>79,56</b>

### für Hartholz, MDF, Sperrholz, Laminat und Aluminium

- Geeignete Maschinen: Tauchkreissägen



Außen- $\varnothing$ x Schnittbreite x Bohrung [mm]	Zähnezahl	Bestell-Nr.	€/Stück
165 x 1,6 x 20	48	<b>80 070 38</b>	<b>47,19</b>
165 x 2,0 x 20	40	<b>80 070 39</b>	<b>43,94</b>
165 x 2,3 x 20	54	<b>80 070 37</b>	<b>57,75</b>

### für Weich- und Hartholz, Holzfaserplatten, Sperr- und Spanholz, Laminat- und Melamin-Oberflächen und glasfaserverstärkter Kunststoff

- Geeignete Maschinen: Tauchkreissägen



Außen- $\varnothing$ x Schnittbreite x Bohrung [mm]	Zähnezahl	Bestell-Nr.	€/Stück
165 x 1,8 x 20	4	<b>80 070 40</b>	<b>41,13</b>

### für Holz mit Nägeln, Weich- und Hartholz, Bauholz, Sperrholz, Laminat, MDF, Furnier und beschichtete Paneelen

- Geeignete Maschinen: Handkreissägen, Paneelsägen und Kapp- und Gehrungssägen



Außen- $\varnothing$ x Schnittbreite x Bohrung [mm]	Zähnezahl	Bestell-Nr.	€/Stück
190 x 1,55 x 30	24	<b>80 018 09</b>	<b>39,13</b>
190 x 1,38 x 30	36	<b>80 018 10</b>	<b>44,44</b>
190 x 1,38 x 30	60	<b>80 018 11</b>	<b>46,63</b>
210 x 1,8 x 30	24	<b>80 018 12</b>	<b>34,25</b>
210 x 1,8 x 30	36	<b>80 018 13</b>	<b>45,00</b>
210 x 1,8 x 30	60	<b>80 018 14</b>	<b>53,06</b>
216 x 2,16 x 30	24	<b>80 018 15</b>	<b>44,00</b>
216 x 2,16 x 30	36	<b>80 018 16</b>	<b>55,56</b>
216 x 2,16 x 30	60	<b>80 018 17</b>	<b>56,94</b>
250 x 2,16 x 30	24	<b>80 018 18</b>	<b>40,06</b>
250 x 2,16 x 30	36	<b>80 018 19</b>	<b>55,56</b>
250 x 2,16 x 30	60	<b>80 018 20</b>	<b>63,38</b>

### für Hartholz, Sperrholz, Laminat und MDF

- Geeignete Maschinen: Kapp- und Gehrungssägen



Außen- $\varnothing$ x Schnittbreite x Bohrung [mm]	Zähnezahl	Bestell-Nr.	€/Stück
250 x 3,0 x 30	24	<b>80 035 33</b>	<b>43,69</b>
250 x 3,0 x 30	30	<b>80 035 34</b>	<b>50,00</b>
250 x 3,0 x 30	40	<b>80 035 35</b>	<b>55,31</b>
250 x 3,0 x 30	48	<b>80 035 36</b>	<b>57,75</b>
250 x 3,0 x 30	60	<b>80 035 38</b>	<b>57,75</b>
250 x 3,0 x 30	60	<b>80 035 39</b>	<b>65,94</b>
250 x 3,0 x 30	80	<b>80 035 40</b>	<b>71,31</b>

### für Furnier, beschichtete Paneele, Kunststoff und Aluminium

- Geeignete Maschinen: Kapp- und Gehrungssägen



Außen- $\varnothing$ x Schnittbreite x Bohrung [mm]	Zähnezahl	Bestell-Nr.	€/Stück
250 x 3,0 x 30	80	<b>80 035 41</b>	<b>61,94</b>
250 x 3,0 x 30	96	<b>80 035 42</b>	<b>64,63</b>

## Kreissägeblätter

### Sägeblätter für Spezialsäge (80 835 53)

- Schnittlänge: 430 mm

Anwendung	Bestell-Nr.	€/Stück
Porenbeton	<b>80 835 55</b>	<b>78,58</b>
Holz	<b>80 835 57</b>	<b>57,31</b>
Dämmstoffe	<b>80 835 58</b>	<b>63,44</b>

### Trennscheibe für Trennschleifmaschine (80 095 96)

- Für Stahl, Metall, Eisen
- Körnung aus Aluminiumoxid
- Verstärktes Fiberglas als Trägermaterial
- Innenloch-ø (mm): 25,4



Scheiben-ø [mm]	Scheibenstärke [mm]	Max. Drehzahl [min-1]	Bestell-Nr.	€/Stück
355	3,0	4100	<b>84 004 96</b>	<b>6,13</b>

### Diamant-Trennscheibe XR Extreme Runtime

- Zum Schneiden von Pflastersteinen, Dachziegeln, Armierungseisen und Beton
- Für Nass- und Trockenschnitt
- Innenloch-ø (mm): 22,23



Scheiben-ø [mm]	Max. Drehzahl [min-1]	Bestell-Nr.	€/Stück
230	6600	<b>84 001 09</b>	<b>64,06</b>

### Diamant-Trennscheibe für Trennschleifmaschine (80 095 96)

- Für Ziegel, armerter Beton, Estrich, Natur- und Kunststein
- Schneidrand: segmentiert
- Innenloch-ø (mm): 25,4



Scheiben-ø [mm]	Max. Drehzahl [min-1]	Bestell-Nr.	€/Stück
350	12000	<b>84 004 97</b>	<b>72,63</b>

### Diamant-Trennscheibe für Trennschleifmaschine (80 095 96)

- Für Stahl, Edelstahl, Gusseisen, Armierungseisen, Blech und Nichteisenmetalle
- Schneidrand: segmentiert
- Innenloch-ø (mm): 25,4
- Segmentbreite (mm): 3,3
- Geeignete Maschine: Trennschleifer



Scheiben-ø [mm]	Segmentbreite [mm]	Max. Drehzahl [min-1]	Bestell-Nr.	€/Stück
355	3,3	4400	<b>84 004 98</b>	<b>145,34</b>

### Diamantschleifteller, einfacher Rand

- Geeignet für schnelle Oberflächenbearbeitung und hohen Materialabtrag bei Ziegeln, Mauerwerk und Beton



Scheiben-ø [mm]	Bestell-Nr.	€/Stück
125	<b>84 004 00</b>	<b>39,81</b>

### Diamantschleifteller, doppelter Rand

- Geeignet für den universellen Einsatz in Steinzeug



Scheiben-ø [mm]	Bestell-Nr.	€/Stück
125	<b>84 004 27</b>	<b>46,31</b>

### Diamantschleifteller, Turborand

- Geeignet für Finish-Arbeiten von Betonoberflächen



Scheiben-ø [mm]	Bestell-Nr.	€/Stück
125	<b>84 004 28</b>	<b>54,00</b>



### LED Akku-Arbeitsleuchte, 12 V

- Mit ausklappbarem Bügel
- Inkl. Gürtelclip und Magnetstreifen
- Lampenkopf vertikal und horizontal um 180° schwenkbar
- Lichtstrom (lm): 130
- Helligkeitsstufen: 1
- Betriebsdauer mit 12 V/2,0 Ah (h): 10

Akku [Ah]	Bestell-Nr.	€/Stück
Ohne	<b>62 111 18</b>	<b>50,61</b>



### LED Akku-Arbeitsleuchte, 18 V

- Mit drei weißen LED und einer roten LED
- Inkl. Metallhaken zum Aufhängen
- Schutzart: **IP 54**
- Lichtstrom (lm): 120-1000
- Helligkeitsstufen: 1
- Betriebsdauer mit 18 V/5,0 Ah (h): 10-40

Akku [Ah]	Bestell-Nr.	€/Stück
Ohne	<b>62 111 19</b>	<b>97,06</b>



### LED Akku-Arbeitsleuchte, 18 V

- Inkl. Metallhaken zum Aufhängen
- Lampenkopf in 9 Positionen ausrichtbar
- Schutzart: **IP 54**
- Lichtstrom (lm): 250-500
- Helligkeitsstufen: 2
- Betriebsdauer mit 18 V/4,0 Ah (h): 6

Akku [Ah]	Bestell-Nr.	€/Stück
Ohne	<b>62 111 20</b>	<b>71,81</b>



### LED Akku-Arbeitsleuchte, 18 V

- Auf 2,20 m ausziehbar
- LED-Reflektor um 240° drehbar und 200° neigbar
- Lichtstrom (lm): 1000, 1800, 3000
- Helligkeitsstufen: 3
- Betriebsdauer mit 54 V/9,0 Ah (h): 5,1

Akku [Ah]	Bestell-Nr.	€/Stück
Ohne	<b>62 111 24</b>	<b>270,61</b>



### LED Akku-Arbeitsleuchte, 18 V

- Inkl. verstellbarem Ausrichtungsfuß
- Schutzart: **IP 54**
- Lichtstrom (lm): 500-2000
- Stativgewinde: 1/4" und 5/8"
- Betriebsdauer mit 18 V/5,0 Ah (h): 6

Akku [Ah]	Bestell-Nr.	€/Stück
Ohne	<b>62 111 22</b>	<b>120,19</b>



### LED Akku-Arbeitsleuchte, 18 V

- Spezielle Oberflächenstruktur der Glaskugel ermöglicht ein helles und gleichmäßiges Ausleuchten des gesamten Arbeitsraumes
- Schutzart: **-**
- Lichtstrom (lm): 1500, 3200, 5000
- Helligkeitsstufen: 3
- Stativgewinde: 5/8"
- Bluetooth: Ja
- Betriebsdauer mit 54 V/9,0 Ah (h): 5

Akku [Ah]	Bestell-Nr.	€/Stück
Ohne	<b>62 111 23</b>	<b>274,49</b>



1



2-teilig



2

2-teilig

## 1 Akku-Set, 18 V, 2 x 2,0 Akku mit Ladegerät, mit Transportkoffer

### Akku-Schlagbohrschrauber 18 V

• Drehmoment (Nm) max.:	40
• Drehmomentvorwahl:	Ja
• Motor Bürstenlos:	Ja
• Bohr-ø Holz/Stahl (mm) max.:	36/13
• Bohrfutterspannbereich (mm):	1,5-13

### Akku-Schlagschrauber 18 V

• Drehmoment (Nm) max.:	140
• Drehmomentvorwahl:	Ja
• Motor Bürstenlos:	Ja
• <b>Werkzeugaufnahme:</b>	
- Innensechskant: 1/4"	

### Bohrer-Bit-Set, 38-teilig

• 1/4" Bits Phillips: 4xPH2/PH3
• 1/4" Pozidriv: PZ1/5xPZ2/PZ3
• 1/4" Torx®: T10/2xT15/3xT20/3xT25/T27/T30/T40
• 1/4" Spanner: #1/#3/#4/#5/#6, 25 mm
• 1/4" Steckschlüsseinsatz Außen-Sechskant: SW 8/10, 50 mm
• 1/4" Bithalter magnetisch, 60 mm
• Adapter 1/4" Sechskant x 1/4" Vierkant
• HSS-Bohrer-Satz: ø 2, 3, 4, 6 mm

**354,41 €** /Set  
Bestell-Nr. 80 182 88

## 2 Akku-Set, 18 V, 2 x 2,0 Akku mit Ladegerät, mit Transportkoffer



### Akku-Bohrschrauber, 18 V

• Drehmoment (Nm) max.:	40
• Drehmomentvorwahl:	Ja
• Motor Bürstenlos:	Ja
• Bohr-ø Holz/Stahl (mm) max.:	36/13
• Bohrfutterspannbereich (mm):	1,5-13
• Gewicht (kg):	1,6

### Akku-Bohrhammer, 18 V

• Schlagenergie (Joule):	1,2
• Motor Bürstenlos:	Ja
• Bohr-ø Beton/Holz/Stahl (mm) max.:	17/13/10
• <b>Werkzeugaufnahme:</b>	<b>SDS-Plus</b>

**302,14 €** /Set  
Bestell-Nr. 80 211 30

## Akku-Schlagbohrschrauber-Set, 12 V mit Transportkoffer

• Drehmoment (Nm) max.:	30
• Drehmomentvorwahl:	Ja
• Bohr-ø Holz/Stahl/Stein (mm) max.:	21/10/8
• Bohrfutterspannbereich (mm):	0,8-10

### • Lieferumfang:

- Bithalter, magnetisch
- 1/4" Bits Schlitz (25 mm): 2x4/2x5/2x5,5/2x6,5
- 1/4" Bits Phillips (25 mm): 2xPH0/2xPH1/3xPH2/3xPH3
- 1/4" Bits Pozidriv (25 mm): 2xP0/2xPZ1/3xPZ2/3xPZ3
- 1/4" Bits Torx (25 mm): T10/T15/2xT20/2xT25/T30/T40
- 1/4" Bits Innensechskant (25 mm): SW 3/4/5/6
- 1/4" Bits Schlitz (50 mm): 5,5/6,5
- 1/4" Bits Phillips (50 mm): PH2/PH3
- 1/4" Bits Pozidriv (50 mm): PZ3
- 1/4" Bits Torx (50 mm): T20/T30
- 1/4" Bits Außensechskant: SW 8/10/12/13
- Bohrsenker
- Flachfräsbohrer (16 mm)
- Flachfräsbohrer (20 mm)
- HSS-Metallbohrer-ø (mm): 3/3,5/4/4,5/5/5,5/6/6,5
- Steinbohrer-ø (mm): 4/5/6/7/8
- Holzbohrer-ø (mm): 4/5/6/8/10



Akku [Ah]	Bestell-Nr.	€/Set
2 x 2,0 mit Ladegerät	<b>80 166 91</b>	<b>162,05</b>



## Akku-Set, 18 V, 2-teilig mit Transportkoffer

### Akku-Schlagbohrschrauber, 18 V

• Drehmoment (Nm) max.:	54
• Drehmomentvorwahl:	Ja
• Motor Bürstenlos:	Ja
• Bohr-ø Holz/Stahl/Stein (mm) max.:	38/13/13
• Bohrfutterspannbereich (mm):	1,5-13

### Akku-Bohrhammer, 18 V

• Schlagenergie (Joule):	1,2
• Motor Bürstenlos:	Ja
• Bohr-ø Beton/Holz/Stahl (mm) max.:	17/13/10
• Werkzeugaufnahme:	SDS-Plus

Akku [Ah]	Bestell-Nr.	€/Set
Ohne	<b>80 211 25</b>	<b>208,05</b>



## Akku-Bohrschrauber, 12 V

• Drehmoment (Nm) max.:	30
• Drehmomentvorwahl:	Ja
• Bohr-ø Holz/Stahl (mm) max.:	21/10
• Bohrfutterspannbereich (mm):	0,8-10,0

Akku [Ah]	Koffer	Bestell-Nr.	€/Stück
2 x 2,0 mit Ladegerät	Ja	<b>80 166 74</b>	<b>129,64</b>
Ohne	Nein	<b>80 166 72</b>	<b>43,91</b>



## Akku-Bohrschrauber, 18 V

• Drehmoment (Nm) max.:	40
• Drehmomentvorwahl:	Ja
• Bohr-ø Holz/Stahl (mm) max.:	36/13
• Bohrfutterspannbereich (mm):	1,5-13

Akku [Ah]	Koffer	Bestell-Nr.	€/Stück
2 x 2,0 mit Ladegerät	Ja	<b>80 205 05</b>	<b>260,31</b>
Ohne	Nein	<b>80 205 04</b>	<b>93,05</b>



## Akku-Bohrschrauber, 18 V

• Drehmoment (Nm) max.:	54
• Drehmomentvorwahl:	Ja
• Motor Bürstenlos:	Ja
• Bohr-ø Holz/Stahl (mm) max.:	38/13
• Bohrfutterspannbereich (mm):	1,5-13

Akku [Ah]	Bestell-Nr.	€/Stück
Ohne	<b>80 101 26</b>	<b>123,36</b>



## Akku-Bohrschrauber, 18 V

• Drehmoment (Nm) max.:	62
• Drehmomentvorwahl:	Ja
• Bohr-ø Holz/Stahl (mm) max.:	38/13
• Bohrfutterspannbereich (mm):	1,5 - 13

Akku [Ah]	Koffer	Bestell-Nr.	€/Stück
2 x 3,0 mit Ladegerät	Ja	<b>80 166 76</b>	<b>182,85</b>
Ohne	Nein	<b>80 166 73</b>	<b>65,86</b>



## Akku-Bohrschrauber, 18 V

• Drehmoment (Nm) max.:	130
• Drehmomentvorwahl:	Ja
• Motor Bürstenlos:	Ja
• Bohr-ø Holz/Stahl (mm) max.:	76/13
• Bohrfutterspannbereich (mm):	1,5-13

Akku [Ah]	Koffer	Bestell-Nr.	€/Stück
2 x 5,0 mit Ladegerät	Ja	<b>80 172 69</b>	<b>389,95</b>
Ohne	Nein	<b>80 172 63</b>	<b>223,73</b>



### Akku-Bohrschrauber, 40 V

• Drehmoment (Nm) max.:	140
• Drehmomentvorwahl:	Ja
• Motor Bürstenlos:	Ja
• Bohr-ø Holz/Stahl (mm) max.:	76/20
• Bohrfutterspannbereich (mm):	1,5-13
<b>• Lieferumfang:</b>	
- Bithalter	
- Seitengriff, komplett	410 mm

Akku [Ah]	Koffer	Bestell-Nr.	€/Stück
2 x 2,5 mit Ladegerät	Ja	<b>80 215 96</b>	<b>492,20</b>
Ohne	Nein	<b>80 215 97</b>	<b>207,00</b>



### Akku-Winkelbohrmaschine, 18 V

• Drehmoment (Nm) max.:	13,5
• Bohr-ø Holz/Stahl (mm) max.:	25/10
• Bohrfutterspannbereich (mm):	1,5-10

Akku [Ah]	Bestell-Nr.	€/Stück
2 x 5,0 mit Ladegerät	<b>80 063 06</b>	<b>480,70</b>
Ohne	<b>80 059 41</b>	<b>158,91</b>



### Akku-Winkelbohrmaschine, 40 V

• Drehmoment (Nm) max.:	136
• Motor Bürstenlos:	Ja
• Bohr-ø Holz/Stahl (mm) max.:	159/13
• Bohrfutterspannbereich (mm):	2-13

Akku [Ah]	Bestell-Nr.	€/Stück
Ohne	<b>80 215 69</b>	<b>442,75</b>



### Bohrmaschine, 720 W mit Transportkoffer

• Drehmoment (Nm) max.:	31
• Drehmomentvorwahl:	Ja
• Bohr-ø Holz/Stahl (mm) max.:	40/13
• Bohrfutterspannbereich (mm):	1,5-13

Bestell-Nr.	€/Stück
<b>80 837 37</b>	<b>175,95</b>



### Akku-Schlagbohrschrauber, 12 V

• Drehmoment (Nm) max.:	30
• Drehmomentvorwahl:	Ja
• Bohr-ø Holz/Stahl/Stein (mm) max.:	21/10/8
• Bohrfutterspannbereich (mm):	0,8-10

Akku [Ah]	Bestell-Nr.	€/Stück
Ohne	<b>80 166 89</b>	<b>62,10</b>



### Akku-Schlagbohrschrauber, 18 V

• Drehmoment (Nm) max.:	40
• Drehmomentvorwahl:	Ja
• Motor Bürstenlos:	Ja
• Bohr-ø Holz/Stahl/Stein (mm) max.:	36/13/13
• Bohrfutterspannbereich (mm):	1,5-13

Akku [Ah]	Bestell-Nr.	€/Stück
2 x 2,0 und Ladegerät	<b>80 211 37</b>	<b>271,81</b>



### Akku-Schlagbohrschrauber, 18 V

• Drehmoment (Nm) max.:	50
• Drehmomentvorwahl:	Ja
• Motor Bürstenlos:	Ja
• Bohr-ø Holz/Stahl/Stein (mm) max.:	38/13/13
• Bohrfutterspannbereich (mm):	1,5-13

Akku [Ah]	Koffer	Bestell-Nr.	€/Stück
2 x 5,0 mit Ladegerät	Ja	<b>80 059 34</b>	<b>250,91</b>
Ohne	Nein	<b>80 059 43</b>	<b>100,36</b>



### Akku-Schlagbohrschrauber, 18 V

• Drehmoment (Nm) max.:	62
• Drehmomentvorwahl:	Ja
• Bohr-ø Holz/Stahl (mm) max.:	38/13
• Bohrfutterspannbereich (mm):	1,5 - 13

Akku [Ah]	Koffer	Bestell-Nr.	€/Stück
Ohne	Nein	<b>80 101 25</b>	<b>77,36</b>



### Akku-Schlagbohrschrauber, 18 V

• Drehmoment (Nm) max.:	80
• Drehmomentvorwahl:	Ja
• Bohr-ø Stein/Holz/Stahl (mm) max.:	16/65/13
• Bohrfutterspannbereich (mm):	1,5-13

Akku [Ah]	Koffer	Bestell-Nr.	€/Stück
2 x 5,0 mit Ladegerät	Ja	<b>80 166 93</b>	<b>428,95</b>
Ohne	Nein	<b>80 166 90</b>	<b>118,14</b>



### Akku-Schlagbohrschrauber, 18 V

• Drehmoment (Nm) max.:	130
• Drehmomentvorwahl:	Ja
• Motor Bürstenlos:	Ja
• Bohr-ø Holz/Stahl/Stein (mm) max.:	50/13/16
• Bohrfutterspannbereich (mm):	1,5-13

Akku [Ah]	Koffer	Bestell-Nr.	€/Stück
2 x 5,0 mit Ladegerät	Ja	<b>80 173 97</b>	<b>401,45</b>
Ohne	Nein	<b>80 172 70</b>	<b>258,75</b>





### Akku-Schlagbohrschrauber, 40 V

• Drehmoment (Nm) max.:	140
• Drehmomentvorwahl:	Ja
• Motor Bürstenlos:	Ja
• Bohr-ø Holz/Stahl/Stein (mm) max.:	76/20/20
• Bohrfutterspannbereich (mm):	1,5-13

Akku [Ah]	Koffer	Bestell-Nr.	€/Stück
2 x 2,5 mit Ladegerät	Ja	<b>80 215 94</b>	<b>499,10</b>
Ohne	Nein	<b>80 215 95</b>	<b>216,20</b>



### Schlagbohrmaschine, 1010 W mit Transportkoffer

• Drehmoment (Nm) max.:	36,1
• Drehmomentvorwahl:	Ja
• Bohr-ø Holz/Stahl/Stein (mm) max.:	40/16/20
• Bohrfutterspannbereich (mm):	1,5-13,0

Bestell-Nr.	€/Stück
<b>80 063 13</b>	<b>255,30</b>



### Akku-Schlagschrauber, 12 V

• Drehmoment (Nm) max.:	110
• <b>Werkzeugaufnahme:</b>	
- Innensechskant:	<b>1/4"</b>
• Schrauben-ø (mm) max.:	M5-M12
- Maschinenschrauben:	M4-M8
- Bolzen und Muttern:	M5-M10

Akku [Ah]	Koffer	Bestell-Nr.	€/Stück
2 x 4,0 mit Ladegerät	Ja	<b>80 166 97</b>	<b>188,60</b>
Ohne	Nein	<b>80 166 94</b>	<b>52,90</b>



### Akku-Schlagschrauber, 12 V

• Drehmoment (Nm) max.:	165
• Drehmomentvorwahl:	Ja
• Motor Bürstenlos:	Ja
• <b>Werkzeugaufnahme:</b>	
- Außenvierkant:	<b>1/2"</b>
• Schrauben-ø (mm) max.:	M8-M16
- Bolzen und Muttern:	M5-M10

Akku [Ah]	Bestell-Nr.	€/Stück
Ohne	<b>80 166 95</b>	<b>113,85</b>



### Akku-Schlagschrauber, 18 V

• Drehmoment (Nm) max.:	170
• Drehmomentvorwahl:	Ja
• <b>Werkzeugaufnahme:</b>	
- Innensechskant:	<b>1/4"</b>
• Schrauben-ø (mm) max.:	M5-M14

Akku [Ah]	Koffer	Bestell-Nr.	€/Stück
2 x 5,0 mit Ladegerät	Ja	<b>80 063 05</b>	<b>335,59</b>
Ohne	Nein	<b>80 059 42</b>	<b>112,91</b>



### Akku-Schlagschrauber, 18 V

• Drehmoment (Nm) max.:	180
• Drehmomentvorwahl:	Ja
• Motor Bürstenlos:	Ja
• <b>Werkzeugaufnahme:</b>	
- Außenvierkant:	<b>3/8"</b>
• Schrauben-ø (mm) max.:	M8-M16
- Bolzen und Muttern:	M6-M12

Akku [Ah]	Bestell-Nr.	€/Stück
Ohne	<b>80 166 96</b>	<b>113,95</b>



### Akku-Schlagschrauber, 18 V

• Drehmoment (Nm) max.:	700
• Drehmomentvorwahl:	Ja
• Motor Bürstenlos:	Ja
• <b>Werkzeugaufnahme:</b>	
- Außenvierkant:	<b>1/2"</b>
• Schrauben-ø (mm) max.:	M10-M24
- Bolzen und Muttern:	M10-M16

Akku [Ah]	Bestell-Nr.	€/Stück
Ohne	<b>80 166 98</b>	<b>279,14</b>



### Akku-Schlagschrauber, 18 V

• Drehmoment (Nm) max.:	1000
• Drehmomentvorwahl:	Ja
• <b>Werkzeugaufnahme:</b>	
- Innensechskant:	<b>1/2"</b>
• Schrauben-ø (mm) max.:	M10-M24

Akku [Ah]	Bestell-Nr.	€/Stück
Ohne	<b>80 040 99</b>	<b>306,31</b>



### Akku-Schlagschrauber, 40 V

• Drehmoment (Nm) max.:	220
• Motor Bürstenlos:	Ja
• <b>Werkzeugaufnahme:</b>	
- Innensechskant:	<b>1/4"</b>
• Schrauben-ø (mm) max.:	<b>M5-M16</b>
- Maschinenschrauben:	M4-M8

Akku [Ah]	Koffer	Bestell-Nr.	€/Stück
2 x 2,5 mit Ladegerät	Ja	<b>80 215 93</b>	<b>491,05</b>
Ohne	Nein	<b>80 215 92</b>	<b>205,85</b>





### Akku-Schlagschrauber, 40 V mit Sicherungsstift

• Drehmoment (Nm) max.:	760
• Motor Bürstenlos:	Ja
• <b>Werkzeugaufnahme:</b>	
- Außenvierkant	1/2"
• <b>Schrauben-ø (mm) max.:</b>	
- Maschinenschrauben:	M10-M24

Akku [Ah]	Koffer	Info	Bestell-Nr.	€/Stück
2 x 4,0 mit Ladegerät	Ja		<b>80 215 57</b>	<b>623,11</b>
Ohne	Nein		<b>80 215 58</b>	<b>256,45</b>



### Akku-Schlagschrauber, 40 V mit Kugelrastung

• Drehmoment (Nm) max.:	760
• Motor Bürstenlos:	Ja
• <b>Werkzeugaufnahme:</b>	
- Außenvierkant	1/2"
• <b>Schrauben-ø (mm) max.:</b>	
- Maschinenschrauben:	M10-M24

Akku [Ah]	Koffer	Info	Bestell-Nr.	€/Stück
2 x 4,0 mit Ladegerät	Ja		<b>80 215 59</b>	<b>623,11</b>
Ohne	Nein		<b>80 215 60</b>	<b>256,45</b>



### Akku-Schlagschrauber, 40 V

• Drehmoment (Nm) max.:	1800
• Drehmomentvorwahl:	Nein
• Lösemoment (Nm):	2050
• Motor Bürstenlos:	Ja
• <b>Werkzeugaufnahme:</b>	
- Außenvierkant	3/4"
• Schrauben-ø (mm) max.:	M10-M36

Akku [Ah]	Koffer	Info	Bestell-Nr.	€/Stück
2 x 4,0 mit Ladegerät	Ja		<b>80 215 98</b>	<b>655,16</b>
Ohne	Nein		<b>80 215 99</b>	<b>284,05</b>



### Griffverlängerung für Akku-Schlagschrauber

- Für einen Arbeitsradius bis 1,5 m
- Teleskopierbar von 657 bis 807 mm
- Auslöser ist im Handgriff eingebaut
- Inkl. Rundgriff und Schultergurt

Bestell-Nr.	€/Stück
<b>80 215 61</b>	<b>87,46</b>



### Schlagschrauber, 400 W mit Transportkoffer

• Drehmoment (Nm) max.:	350
• <b>Werkzeugaufnahme:</b>	
- Außenvierkant:	1/2"
• Schrauben-ø (mm) max.:	M12-M22
- Bolzen und Muttern:	M12-M16

Bestell-Nr.	€/Stück
<b>80 845 12</b>	<b>363,40</b>



### Akku-Schnellbauschrauber, 18 V inkl. Magazin

• Motor Bürstenlos:	Ja
• Bohrschrauben-ø (mm):	4,2
• <b>Werkzeugaufnahme:</b>	
- Innensechskant:	1/4"

Akku [Ah]	Bestell-Nr.	€/Stück
2 x 2,0 mit Ladegerät	<b>80 167 00</b>	<b>416,30</b>



### Akku-Schnellbauschrauber, 18 V

• Motor Bürstenlos:	Ja
• Bohrschrauben-ø (mm):	4,2
• <b>Werkzeugaufnahme:</b>	
- Innensechskant:	1/4"

Akku [Ah]	Koffer	Bestell-Nr.	€/Stück
2 x 5,0 mit Ladegerät	Ja	<b>80 167 01</b>	<b>428,95</b>
Ohne	Nein	<b>80 166 99</b>	<b>189,75</b>



### Schnellbauschrauber, 570 W

• Drehmoment (Nm) max.:	16
• Selbstbohrschrauben-ø (mm):	6
• Schnellbauschrauben-ø (mm):	5
• <b>Werkzeugaufnahme:</b>	1/4"
• <b>Lieferumfang:</b>	
- PH Bit:	2 x PH2
- Magnethalter:	1/4", 60 mm

Bestell-Nr.	€/Stück
<b>80 028 51</b>	<b>150,65</b>



### Akku-Magazinschrauber, 18 V

• Schraubenlänge (mm):	45-75
• <b>Werkzeugaufnahme:</b>	
- Innen-Sechskant	1/4"
• <b>Lieferumfang:</b>	
- Langer Bit:	1 x PH2

Akku [Ah]	Koffer	Bestell-Nr.	€/Stück
2 x 5,0 mit Ladegerät	Ja	<b>80 166 87</b>	<b>548,55</b>
Ohne	Nein	<b>80 166 85</b>	<b>217,45</b>





### Magazinschrauber, 470 W mit Transportkoffer

- Schraubenlänge (mm): 45-75
- Schrauben- $\phi$  (mm): 4
- Werkzeugaufnahme: - Innen-Sechskant 1/4"

Bestell-Nr.	€/Stück
80 166 86	292,10



### Akku-Bohrhammer, 12 V

- Schlagenergie (Joule): 1,0
- Bohr- $\phi$  Beton/Holz/Stahl (mm) max.: 14/13/10
- Werkzeugaufnahme: SDS-Plus

Akku [Ah]	Bestell-Nr.	€/Stück
Ohne	80 030 02	104,65



### Akku-Bohrhammer, 18 V

- Schlagenergie (Joule): 1,2
- Motor Bürstenlos: Ja
- Bohr- $\phi$  Beton/Holz/Stahl (mm) max.: 17/13/10
- Werkzeugaufnahme: SDS-Plus

Akku [Ah]	Koffer	Bestell-Nr.	€/Stück
2 x 2,0 mit Ladegerät	Ja	80 031 49	297,95
Ohne	Nein	80 030 01	132,77



### Bohrhammer, 800 W mit Transportkoffer

- Schlagenergie (Joule): 2,4
- Bohren mit Kronen (mm): 68
- Bohr- $\phi$  Beton/Holz/Stahl (mm): 26/32/13
- Werkzeugaufnahme: SDS-Plus

Bestell-Nr.	€/Stück
80 063 14	209,30



### Akku-Bohr- und Meißelhammer, 18 V mit Schnellspannbohrfutter

- Schlagenergie (Joule): 2,0
- Motor Bürstenlos: Ja
- Bohr- $\phi$  Beton/Holz/Stahl (mm) max.: 24/27/13
- Werkzeugaufnahme: SDS-Plus

Akku [Ah]	Koffer	Bestell-Nr.	€/Stück
2 x 5,0 mit Ladegerät	Ja	80 016 99	458,95
Ohne	Nein	80 063 07	222,69



### Akku-Bohr- und Meißelhammer, 2 x 18 V mit Schnellspannbohrfutter mit Transportkoffer

- Schlagenergie (Joule): 2,9
- Motor Bürstenlos: Ja
- Bohren in Beton/Stahl/Holz (mm): 28/13/32
- Werkzeugaufnahme: SDS-Plus

Akku [Ah]	Bestell-Nr.	€/Stück
Ohne	80 059 40	336,64



### Akku-Bohr- und Meißelhammer, 40 V

- Schlagenergie (Joule): 2,8
- Motor Bürstenlos: Ja
- Bohr- $\phi$  Beton/Holz/Stahl (mm) max.: 28/32/13
- Werkzeugaufnahme: SDS-Plus
- Lieferumfang: - Bohrer- und Meißelfett 100 ml

Akku [Ah]	Koffer	Info	Bestell-Nr.	€/Stück
2 x 4,0 mit Ladegerät	Ja		80 216 11	651,86
Ohne	Nein		80 216 12	285,20



### Akku-Bohr- und Meißelhammer, 40 V mit Schnellspannbohrfutter

- Schlagenergie (Joule): 2,9
- Motor Bürstenlos: Ja
- Bohr- $\phi$  Beton/Holz/Stahl (mm) max.: 28/32/13
- Werkzeugaufnahme: SDS-Plus
- Lieferumfang: - Bohrer- und Meißelfett: 100 ml

Akku [Ah]	Koffer	Info	Bestell-Nr.	€/Stück
2 x 4,0 mit Ladegerät	Ja		80 216 13	681,76
Ohne	Nein		80 216 14	315,10



### Bohr- und Meißelhammer, 780 W mit Transportkoffer

- Schlagenergie (Joule): 2,4
- Bohr- $\phi$  Beton/Holz/Stahl (mm) max.: 24/32/13
- Werkzeugaufnahme: SDS-Plus

Bestell-Nr.	€/Stück
80 862 58	111,55



### Bohr- und Meißelhammer, 800 W mit Schnellspannbohrfutter und Transportkoffer

- Schlagenergie (Joule): 2,4
- Bohren mit Kronen (mm): 68
- Bohr- $\phi$  in Beton/Stahl (mm) max.: 26/13
- Werkzeugaufnahme: SDS-Plus
- Lieferumfang: - Steinbohrer-Set 5,6,8 mm

Bestell-Nr.	€/Stück
80 005 79	233,45



### Bohr- und Meißelhammer, 800 W mit Absaugung, Schnellspannbohrfutter und Transportkoffer

- Schlagenergie (Joule): 2,4
- Bohren mit Kronen (mm): 68
- Bohr- $\phi$  in Beton/Stahl/Holz (mm): 26/13/32
- Werkzeugaufnahme: SDS-Plus

Bestell-Nr.	€/Stück
80 070 27	272,55



### Bohr- und Meißelhammer, 800 W mit Schnellspannbohrfutter und Transportkoffer

- Schlagenergie (Joule): 2,9
- Bohr- $\phi$  in Beton/Stahl/Holz (mm): 28/13/32
- Werkzeugaufnahme: SDS-plus

Bestell-Nr.	€/Stück
80 854 80	324,30





### Akku-Bohr- und Meißelhammer, 2 x 18 V mit Transportkoffer

- Schlagenergie (Joule): 8,0
- Motor Bürstenlos: Ja
- Bohren in Mauerwerk (mm): 40
- **Werkzeugaufnahme: SDS-Max**

Akku [Ah]	Bestell-Nr.	€/Stück
Ohne	<b>80 166 71</b>	<b>658,95</b>



### Akku-Bohr- und Meißelhammer, 40 V mit Transportkoffer

- Schlagenergie (Joule): 8,0
- Motor Bürstenlos: Ja
- Bohr-Ø Beton (mm) max.: 40
- Bohr-Ø Bohrkronen (mm) max.: 105
- **Werkzeugaufnahme: SDS-Max**
- **Lieferumfang:**  
- AWS Funk-Adapter

Akku [Ah]	Info	Bestell-Nr.	€/Stück
2 x 4,0 mit Ladegerät		<b>80 215 55</b>	<b>1.000,21</b>
Ohne		<b>80 215 56</b>	<b>621,00</b>



### Akku-Bohr- und Meißelhammer, 2 x 40 V mit Transportkoffer

- Schlagenergie (Joule): 21,4
- Motor Bürstenlos: Ja
- Bohr-Ø Beton (mm) max.: 52
- **Werkzeugaufnahme: SDS-Max**

Akku [Ah]	Bestell-Nr.	€/Stück
Ohne	<b>80 215 49</b>	<b>853,30</b>



### Bohr- und Meißelhammer, 1100 W mit Transportkoffer

- Schlagenergie (Joule): 8,0
- Bohren mit Kronen (mm): 105
- Bohr-Ø in Beton (mm): 40
- **Werkzeugaufnahme: SDS-Max**

Bestell-Nr.	€/Stück
<b>80 063 15</b>	<b>752,10</b>



### Bohr- und Meißelhammer, 1510 W mit Transportkoffer

- Schlagenergie (Joule): 20
- Bohren mit Kronen (mm): 160
- Bohr-Ø in Beton (mm): 52
- **Werkzeugaufnahme: SDS-Max**

Bestell-Nr.	€/Stück
<b>80 849 70</b>	<b>962,55</b>



### Absaug-Set mit Saugschlauch

- Zum Absaugen von Stäuben und kleinen Partikeln
- **Passend für Akku-Bohr- und Meißelhammer (80 166 71 und 80 215 49)**
- Werkzeuglos montierbar

Bestell-Nr.	€/Stück
<b>80 215 50</b>	<b>25,46</b>



### Staubabsaugung für Akku-Bohr- und Meißelhammer

- **Passend für Akku-Bohr- und Meißelhammer (80 216 11 und 80 216 12)**
- Stromversorgung automatisch über den Kombihammer
- Mit Füllstandskontrolle durch transparenten Staubbehälter
- Bohr-Ø (mm) max.: 28
- Bohrtiefe (mm) max.: 260

Bestell-Nr.	€/Stück
<b>80 216 09</b>	<b>95,43</b>



### Staubabsaugung für Akku-Bohr- und Meißelhammer

- **Passend für Akku-Bohr- und Meißelhammer (80 216 13 und 80 216 14)**
- Stromversorgung automatisch über den Kombihammer
- Mit Füllstandskontrolle durch transparenten Staubbehälter
- Bohr-Ø (mm) max.: 28
- Bohrtiefe (mm) max.: 260

Bestell-Nr.	€/Stück
<b>80 216 10</b>	<b>96,67</b>



### Akku-Meißelhammer, 40 V mit Transportkoffer

- Schlagenergie (Joule): 9,4
- Motor Bürstenlos: Ja
- Meißelposition verstellbar: 12-fach
- **Werkzeugaufnahme: SDS-Max**
- **Lieferumfang:**  
- AWS Funk-Adapter

Akku [Ah]	Info	Bestell-Nr.	€/Stück
2 x 4,0 mit Ladegerät		<b>80 215 53</b>	<b>770,21</b>
Ohne		<b>80 215 54</b>	<b>389,85</b>



### Akku-Meißelhammer, 2 x 40 V mit Transportkoffer

- Schlagenergie (Joule): 20,9
- Motor Bürstenlos: Ja
- Meißelposition verstellbar: 12-fach
- **Werkzeugaufnahme: SDS-Max**

Akku [Ah]	Bestell-Nr.	€/Stück
Ohne	<b>80 215 51</b>	<b>604,90</b>



### Meißelhammer, 1100 W mit Transportkoffer

- Schlagenergie (Joule): 8,1
- Meißelposition verstellbar: 12-fach
- **Werkzeugaufnahme: SDS-Max**
- **Lieferumfang:**  
- Bohrer-/Meißelfett 100 ml

Bestell-Nr.	€/Stück
<b>80 837 30</b>	<b>500,25</b>



### Meißelhammer, 1510 W mit Transportkoffer

- Schlagenergie (Joule): 18,6
- Meißelposition verstellbar: 12-fach
- **Werkzeugaufnahme: SDS-Max**
- **Lieferumfang:**  
- Bohrer-/Meißelfett

Bestell-Nr.	€/Stück
<b>80 837 31</b>	<b>752,10</b>



**XLOCK**

### Akku-Winkelschleifer, 18 V

• Leerlaufdrehzahl (min-1):	8500
• Motor Bürstenlos:	Ja
• Schleifscheibe- $\phi$ (mm):	125
• Schleifspindelgewinde:	X-LOCK

Akku [Ah]	Bestell-Nr.	€/Stück
Ohne	<b>80 211 42</b>	<b>164,14</b>



**XLOCK**

### Akku-Winkelschleifer, 18 V mit Totmannschalter

• Leerlaufdrehzahl (min-1):	8500
• Motor Bürstenlos:	Ja
• Schleifscheibe- $\phi$ (mm):	125
• Schleifspindelgewinde:	X-LOCK

Akku [Ah]	Bestell-Nr.	€/Stück
Ohne	<b>80 211 43</b>	<b>184,00</b>



### Akku-Winkelschleifer, 18 V

• Leerlaufdrehzahl (min-1):	3000-8500
• Drehzahl regelbar:	Ja
• Motor Bürstenlos:	Ja
• Schleifscheibe- $\phi$ (mm):	125
• Schleifspindelgewinde:	M 14

Akku [Ah]	Koffer	Bestell-Nr.	€/Stück
2 x 5,0 mit Ladegerät	Ja	<b>80 059 39</b>	<b>329,31</b>
Ohne	Nein	<b>80 059 45</b>	<b>119,60</b>



### Akku-Winkelschleifer, 18 V mit Totmannschalter

• Leerlaufdrehzahl (min-1):	3000-8500
• Motor Bürstenlos:	Ja
• Schleifscheibe- $\phi$ (mm) x Bohrung:	125 x 22,23
• Schleifspindelgewinde:	M14

Akku [Ah]	Bestell-Nr.	€/Stück
Ohne	<b>80 167 08</b>	<b>157,86</b>



**XLOCK**

### Akku-Winkelschleifer, 18 V mit Totmannschalter

• Leerlaufdrehzahl (min-1):	3000-8500
• Motor Bürstenlos:	Ja
• Schleifscheibe- $\phi$ (mm):	125
• Schleifspindelgewinde:	X-LOCK

Akku [Ah]	Bestell-Nr.	€/Stück
Ohne	<b>80 167 09</b>	<b>195,50</b>



### Akku-Winkelschleifer, 40 V

• Leerlaufdrehzahl (min-1):	8500
• Motor Bürstenlos:	Ja
• Schleifscheibe- $\phi$ x Bohrung (mm):	125 x 22,23
• Schleifspindelgewinde:	M14
• Sanftanlauf:	Ja
• Lieferumfang:	- Schrupscheibe für Edelstahl

Akku [Ah]	Koffer	Info	Bestell-Nr.	€/Set
2 x 4,0 mit Ladegerät	Ja		<b>80 216 01</b>	<b>544,91</b>
Ohne	Nein		<b>80 216 02</b>	<b>178,25</b>



### Akku-Winkelschleifer, 40 V mit Motorbremse

• Leerlaufdrehzahl (min-1):	8500
• Motor Bürstenlos:	Ja
• Schleifscheibe- $\phi$ x Bohrung (mm):	125 x 22,23
• Schleifspindelgewinde:	M14
• Sanftanlauf:	Ja
• Lieferumfang:	- Schrupscheibe für Edelstahl

Akku [Ah]	Koffer	Info	Bestell-Nr.	€/Stück
2 x 4,0 mit Ladegerät	Ja		<b>80 216 03</b>	<b>523,06</b>
Ohne	Nein		<b>80 216 04</b>	<b>158,70</b>



### Akku-Winkelschleifer, 40 V mit Totmannschalter

• Leerlaufdrehzahl (min-1):	8500
• Motor Bürstenlos:	Ja
• Schleifscheibe- $\phi$ x Bohrung (mm):	125 x 22,23
• Schleifspindelgewinde:	M14
• Sanftanlauf:	Ja
• Lieferumfang:	- Schrupscheibe für Edelstahl

Akku [Ah]	Koffer	Info	Bestell-Nr.	€/Stück
2 x 4,0 mit Ladegerät	Ja		<b>80 216 07</b>	<b>532,26</b>
Ohne	Nein		<b>80 216 08</b>	<b>165,60</b>



### Akku-Winkelschleifer, 40 V mit Totmannschalter und Motorbremse

• Leerlaufdrehzahl (min-1):	8500
• Motor Bürstenlos:	Ja
• Schleifscheibe- $\phi$ x Bohrung (mm):	125 x 22,23
• Schleifspindelgewinde:	M14
• Sanftanlauf:	Ja
• Lieferumfang:	- Schrupscheibe für Edelstahl

Akku [Ah]	Koffer	Info	Bestell-Nr.	€/Stück
2 x 4,0 mit Ladegerät	Ja		<b>80 216 05</b>	<b>552,96</b>
Ohne	Nein		<b>80 216 06</b>	<b>187,45</b>



### Winkelschleifer, 840 W

• Leerlaufdrehzahl (min-1):	11000
• Schleifscheibe- $\phi$ x Bohrung (mm):	125 x 22,23
• Schleifspindelgewinde:	M14

Bestell-Nr.	€/Stück
<b>80 063 17</b>	<b>52,90</b>



### Winkelschleifer, 1100 W

• Leerlaufdrehzahl (min-1):	11000
• Schleifscheibe- $\phi$ x Bohrung (mm):	125 x 22,23
• Schleifspindelgewinde:	M14

Bestell-Nr.	€/Stück
<b>80 855 64</b>	<b>102,35</b>



### Winkelschleifer, 1400 W

- Leerlaufdrehzahl (min-1): 2800-11000
- Schleifscheibe- $\phi$  (mm) x Bohrung: 125 x 22,23
- Schleifspindelgewinde: M14

Bestell-Nr.	€/Stück
80 167 07	128,80



### Winkelschleifer, 1400 W

- Leerlaufdrehzahl (min-1): 12000
- Schleifscheibe- $\phi$  (mm) x Bohrung: 125 x 22,23
- Schleifspindelgewinde: M14

Bestell-Nr.	€/Stück
80 063 16	124,20



**X-LOCK**

### Winkelschleifer, 1400 W

- Leerlaufdrehzahl (min-1): 12000
- Schleifscheibe- $\phi$  (mm): 125
- Schleifspindelgewinde: X-LOCK
- **Lieferumfang:**
  - Schrupscheibe für Edelstahl

Bestell-Nr.	€/Stück
80 211 47	155,25



### Akku-Winkelschleifer 2 x 18 V mit Transportkoffer

- Leerlaufdrehzahl (min-1): 6000
- Drehzahl regelbar: Ja, automatisch
- Motor bürstenlos: Ja
- Schleifscheibe- $\phi$  (mm): 230
- Schleifspindelgewinde: M14

Akku [Ah]	Bestell-Nr.	€/Stück
Ohne	80 030 00	284,05



### Akku-Winkelschleifer, 40 V mit Transportkoffer

- Leerlaufdrehzahl (min-1): 6600
- Motor bürstenlos: Ja
- Schleifscheibe- $\phi$  x Bohrung (mm): 230 x 22,23
- Schleifspindelgewinde: M14

Akku [Ah]	Info	Bestell-Nr.	€/Stück
2 x 5,0 mit Ladegerät		80 215 68	621,86



### Winkelschleifer, 2000 W

- Leerlaufdrehzahl (min-1): 6600
- Schleifscheibe- $\phi$  (mm): 230
- Schleifspindelgewinde: M14

Bestell-Nr.	€/Stück
80 837 46	101,20



### Winkelschleifer-Set, 2-teilig mit Transportkoffer

- #### Winkelschleifer, 2200 W
- Leerlaufdrehzahl (min-1): 6600
  - Schleifscheibe- $\phi$  x Bohrung (mm): 230 x 22,23
  - Schleifspindelgewinde: M14
  - Sanftanlauf: Ja

- #### Winkelschleifer, 840 W
- Leerlaufdrehzahl (min-1): 11000
  - Schleifscheibe- $\phi$  x Bohrung (mm): 125 x 22,23
  - Schleifspindelgewinde: M14

Bestell-Nr.	€/Stück
80 167 10	200,10



### Absaughaube

- Randnahe Arbeiten
- Topfscheibenhöhe: 20 mm
- Passend auf alle 115 und 125 mm Winkelschleifer

Bestell-Nr.	€/Stück
80 094 95	49,25



### Absaughauben

- Für staubfreie Tauchschnitte in alle Materialien

für Scheiben- $\phi$ [mm]	Schnitttiefe max. [mm]	Bestell-Nr.	€/Stück
125	20	80 063 19	53,10
230	60	80 063 20	91,39



### Akku-Trennschleifmaschine, 2 x 18 V

- Schnitttiefe (mm) bei:
  - 90°: 102 x 194
- Sägeblatt- $\phi$  x Bohrung (mm): 355 x 25,4

Akku [Ah]	Bestell-Nr.	€/Stück
Ohne	80 059 48	382,95



### Trennschleifmaschine, 2200 W

- Schnitttiefe (mm) bei:
  - 90°: 102 x 194
- Sägeblatt- $\phi$  x Bohrung (mm): 355 x 25,4
- Gehrungseinstellung (°): 15-45

Bestell-Nr.	€/Stück
80 167 06	297,85





### Knabber, 550 W mit Transportkoffer

• Schnittleistung (mm) max.:	
- bei NE-Metalle - 200-250 N/mm <sup>2</sup> :	2,5
- bei Stahl - 400 N/mm <sup>2</sup> :	1,6
- bei V2A - 600 N/mm <sup>2</sup> :	1,2
- bei V4A - 800 N/mm <sup>2</sup> :	0,8
• Schneidspurbreite (mm):	5
• Kleinster Schnittradius (mm):	45
• Eintauch-Ø mit Matrize (mm):	22

Bestell-Nr.	€/Stück
<b>80 847 77</b>	<b>422,05</b>



### Geradschleifer, 750 W

• Drehzahl regelbar:	Ja
• <b>Werkzeugaufnahme (mm):</b>	<b>6</b>
• Schleifstift-Ø (mm) max.:	25
• <b>Lieferumfang:</b>	
- Spannzange:	1 x 6 mm

Bestell-Nr.	€/Stück
<b>80 063 22</b>	<b>271,40</b>

**Passende Fräser in den Kapiteln  
Klingspor, Seite 467 & Pferd, Seite 479**



### Polierer, 1200 W

• Kletteller-Ø (mm):	165
• <b>Werkzeugaufnahme:</b>	<b>M14</b>
• <b>Lieferumfang:</b>	
- Polierschwamm	

Bestell-Nr.	€/Stück
<b>80 063 23</b>	<b>224,25</b>



### Akku-Schleifer und Polierer, 12 V

• Leerlaufdrehzahl (min-1):	0-9500
• Schleifteller-Ø (mm):	50
• Kletteller-Ø (mm):	75
• <b>Werkzeugaufnahme:</b>	<b>M14</b>

Akku [Ah]	Bestell-Nr.	€/Stück
Ohne	<b>80 211 44</b>	<b>195,50</b>



### Akku-Exzentrerschleifer, 18 V

• Drehzahl regelbar:	Ja
• <b>Schleifplatte-Ø (mm):</b>	<b>125</b>
• Schwingkreis (mm):	2,8
• <b>Lieferumfang:</b>	
- Staubbox	

Akku [Ah]	Koffer	Bestell-Nr.	€/Stück
2 x 5,0 mit Ladegerät	Ja	<b>80 063 08</b>	<b>309,35</b>
Ohne	Nein	<b>80 059 38</b>	<b>82,59</b>



### Exzentrerschleifer, 300 W mit Transportkoffer

• Drehzahl regelbar:	Ja
• <b>Schleifplatte-Ø (mm):</b>	<b>125</b>
• Schwingkreis (mm):	2,8
• <b>Lieferumfang:</b>	
- Staubbox	

Bestell-Nr.	€/Stück
<b>80 837 58</b>	<b>155,25</b>



### Schwingschleifer, 190 W mit Transportkoffer

• Drehzahl regelbar:	Ja
• <b>Schleifplatte (L x B) mm:</b>	<b>93 x 185</b>
• Schwingkreis (mm):	2
• <b>Lieferumfang:</b>	
- Staubbox	

Bestell-Nr.	€/Stück
<b>80 837 57</b>	<b>101,20</b>



### Bandschleifer, 1010 W mit Transportkoffer

• Bandgeschwindigkeit (min-1):	210-440
• Bandbreite (mm):	100
• Bandlänge (mm):	610
• <b>Lieferumfang:</b>	
- Staubbox	
- 2 x Schleifpapier	

Bestell-Nr.	€/Stück
<b>80 063 21</b>	<b>258,75</b>



### Doppelschleifer, 250 W

• Leerlaufdrehzahl (min-1):	2850
• <b>Schleifteller-Ø (mm):</b>	<b>150</b>
• Maße (L x B x H) mm:	375 x 205 x 256
• <b>Lieferumfang:</b>	
- 2 x Schleifscheibe	

Bestell-Nr.	€/Stück
<b>80 837 47</b>	<b>132,25</b>



### Akku-Wand- und Deckenschleifer, 18 V mit Transporttasche

• Drehzahl regelbar:	Ja
• Motor Bürstenlos:	Ja
• <b>Schleifscheibe-Ø (mm):</b>	<b>225</b>
• Teleskopierbar (mm):	1100-1520
• Staubabsaugung-Ø (mm):	32
• <b>Lieferumfang:</b>	
- Schleifpapier:	25 x K120
- Schleifteller:	1 x Ø 210 mm
- 2 x Funk-Adapter AWS	

Akku [Ah]	Bestell-Nr.	€/Stück
Ohne	<b>80 215 48</b>	<b>594,86</b>



### Akku-Säbelsäge, 12 V

• Hubzahlregulierung:	Ja
• Hubhöhe (mm):	13
• Sägen in Holz/Rohr (mm) max.:	50/50
• <b>Lieferumfang:</b>	
- Holzsägeblatt	
- Metallsägeblatt	

Akku [Ah]	Bestell-Nr.	€/Stück
Ohne	<b>80 166 88</b>	<b>82,59</b>



### Akku-Säbelsäge, 18 V mit Transportkoffer

- Hubzahlregulierung: Ja
- Hubhöhe (mm): 32
- Sägen in Holz/Rohr (mm) max.: 255/130
- **Lieferumfang:**
  - 2 x Sägeblatt

Akku [Ah]	Bestell-Nr.	€/Stück
1 x 5,0 mit Ladegerät	<b>80 063 09</b>	<b>273,91</b>
Ohne	<b>80 018 39</b>	<b>140,09</b>



### Akku-Säbelsäge, 18 V mit Transportkoffer

- Hubzahlregulierung: Ja
- Hubhöhe (mm): 32
- Motor Bürstenlos: Ja
- Sägen in Holz/Rohr (mm) max.: 255/130
- **Lieferumfang:**
  - 2 x Sägeblatt

Akku [Ah]	Bestell-Nr.	€/Stück
1 x 5,0 mit Ladegerät	<b>80 063 10</b>	<b>323,05</b>
Ohne	<b>80 018 40</b>	<b>188,19</b>



### Akku-Säbelsäge, 18 V

- Hubzahlregulierung: Ja
- Hubhöhe (mm): 20
- Motor Bürstenlos: Ja
- Sägen in Holz/Rohr (mm) max.: 255/130
- **Lieferumfang:**
  - Sägeblatt

Akku [Ah]	Bestell-Nr.	€/Stück
Ohne	<b>80 031 70</b>	<b>157,86</b>



### Akku-Säbelsäge, 2 x 18 V

- Hubzahlregulierung: Ja
- Hubhöhe (mm): 32
- Motor bürstenlos: Ja
- Sägen in Holz/Rohr (mm) max.: 255/130
- **Lieferumfang:**
  - 2 x Sägeblatt

Akku [Ah]	Bestell-Nr.	€/Stück
Ohne	<b>80 018 36</b>	<b>255,09</b>



### Akku-Säbelsäge, 40 V

- Hubzahlregulierung: Ja
- Hubhöhe (mm): 32
- Motor Bürstenlos: Ja
- Sägen in Holz/Rohr (mm) max.: 255/130

Akku [Ah]	Koffer	Info	Bestell-Nr.	€/Stück
2 x 4,0 mit Ladegerät	Ja		<b>80 216 15</b>	<b>595,41</b>
Ohne	Nein		<b>80 216 16</b>	<b>217,35</b>



### Säbelsäge, 1200 W mit Transportkoffer

- Hubzahlregulierung: Ja
- Hubhöhe (mm): 30
- Sägen in Holz/Rohr (mm) max.: 255/130
- **Lieferumfang:**
  - 3 x Sägeblatt

Bestell-Nr.	€/Stück
<b>80 070 97</b>	<b>113,85</b>



### Akku-Stichsäge, 12 V

- Hubzahlregulierung: Ja
- Hubhöhe (mm): 23
- Motor Bürstenlos: Ja
- Sägen in Holz/Stahl/Alu (mm) max.: 90/10/20
- Schrägschnitte (°): Ja, 0-45
- **Lieferumfang:**
  - 1 x Sägeblatt

Akku [Ah]	Koffer	Bestell-Nr.	€/Stück
2 x 4,0 mit Ladegerät	Ja	<b>80 167 04</b>	<b>278,30</b>
Ohne	Nein	<b>80 167 02</b>	<b>136,85</b>



### Akku-Stichsäge, 18 V

- Hubzahlregulierung: Ja
- Hubhöhe (mm): 26
- Motor Bürstenlos: Ja
- Sägen in Holz/Stahl/Alu (mm) max.: 135/10/20
- Schrägschnitte (°): Ja, 0-45
- **Lieferumfang:**
  - 3 x Sägeblatt

Akku [Ah]	Koffer	Bestell-Nr.	€/Stück
1 x 5,0 mit Ladegerät	Ja	<b>80 167 05</b>	<b>343,85</b>
Ohne	Nein	<b>80 167 03</b>	<b>189,23</b>



### Stichsäge, 720 W mit Transportkoffer

- Leerlaufhubzahl (min-1): 800-2800
- Hubzahlregulierung: Ja
- Hubhöhe (mm): 26
- Sägen in Holz/Stahl (mm) max.: 135/10
- Schrägschnitte°: Ja, 0-45°
- **Lieferumfang:**
  - 2 x Sägeblatt

Bestell-Nr.	€/Stück
<b>80 837 53</b>	<b>159,85</b>



### Akku-Metallhandkreissäge, 18 V

- Schnitttiefe (mm) bei:
  - 90°: 57,5
  - 45°: -
- Sägeblatt-ø x Bohrung (mm): **150 x 20**
- Motor bürstenlos: Ja
- **Lieferumfang:**
  - Sägeblatt/Zähne: 1/32

Akku [Ah]	Bestell-Nr.	€/Stück
Ohne	<b>80 059 46</b>	<b>247,25</b>



### Akku-Handkreissäge, 12 V

- Schnitttiefe (mm) bei:
  - 90°: 25,5
  - 45°: 16,5
- Sägeblatt-ø x Bohrung (mm): **85 x 15**

Akku [Ah]	Bestell-Nr.	€/Stück
Ohne	<b>80 166 78</b>	<b>86,25</b>



### Akku-Handkreissäge, 18 V

- Schnitttiefe (mm) bei:
  - 90°: 51
  - 45°: 35
- Max. Neigung links/rechts (°): 0/50
- Sägeblatt-ø x Bohrung (mm): **136 x 20**
- Staubabsaugung: Ja
- **Lieferumfang:**
  - Sägeblatt/Zähne: 1/16

Akku [Ah]	Bestell-Nr.	€/Stück
Ohne	<b>80 166 79</b>	<b>134,86</b>



### Akku-Handkreissäge, 18 V

• Schnitttiefe (mm) bei:	
- 90°	66
- 45°	46
• Sägeblatt-ø x Bohrung (mm):	165 x 20
• Lieferumfang:	
- Sägeblatt/Zähne:	1/24

Akku [Ah]	Koffer	Bestell-Nr.	€/Stück
2 x 5,0 mit Ladegerät	Ja	80 063 11	481,85
Ohne	Nein	80 059 37	242,55



### Akku-Handkreissäge, 2 x 18 V

• Schnitttiefe (mm) bei:	
- 90°	85
- 45°	61
• Max. Neigung links/rechts (°):	0/60
• Sägeblatt-ø x Bohrung (mm):	235 x 30
• Motor Bürstenlos:	Ja
• Lieferumfang:	
- Sägeblatt/Zähne:	1/24

Akku [Ah]	Bestell-Nr.	€/Stück
Ohne	80 166 81	518,65



### Akku-Handkreissäge, 40 V

• Schnitttiefe (mm) bei:	
- 90°:	62,5
- 48°:	42,0
- 45°:	44,5
• Sägeblatt-ø x Bohrung (mm):	190 x 30
• Motor Bürstenlos:	Ja
• Lieferumfang:	
- Sägeblatt/Zähne:	1/24

Akku [Ah]	Bestell-Nr.	€/Stück
Ohne	80 216 00	386,40



### Handkreissäge, 1400 W mit Transportkoffer

• Schnitttiefe (mm) bei:	
- 90°:	0-67
- 45°:	0-48,5
• Sägeblatt-ø x Bohrung (mm):	190 x 30
• Lieferumfang:	
- Sägeblatt/Zähne:	1/12

Bestell-Nr.	€/Stück
80 837 50	281,75



### Handkreissäge, 2000 W

• Mit Schnitttiefenverstellung	
• Schnitttiefe (mm) bei:	
- 90°	85
- 45°	64
• Sägeblatt-ø x Bohrung (mm):	235 x 30

Koffer	Bestell-Nr.	€/Stück
Nein	80 166 80	325,45



### Akku-Tauchsäge, 18 V mit Transportkoffer

• Schnitttiefe max. 90° (mm):	56
• Schnitttiefe max. 45° (mm):	40
• Sägeblatt-ø x Bohrung (mm):	165 x 20
• Staubsabsaugung-ø außen (mm):	35
• Motor Bürstenlos:	Ja
• Lieferumfang:	
- Sägeblatt/Zähne:	1/56

Akku [Ah]	Bestell-Nr.	€/Stück
Ohne	80 211 26	398,31



### Akku-Tauchsäge, 40 V mit Transportkoffer

• Schnitttiefe bei:	
- Schnitttiefe max. 90° (mm):	56
- Schnitttiefe max. 48° (mm):	38
- Schnitttiefe max. 45° (mm):	40
• Sägeblatt-ø x Bohrung (mm):	165 x 20
• Motor Bürstenlos:	Ja
• Lieferumfang:	
- Sägeblatt/Zähne:	1/56
- AWS Funk-Adapter	

Akku [Ah]	Bestell-Nr.	€/Stück
Ohne	80 215 67	399,05



### Tauchsäge, 1300 W mit Transportkoffer

• Schnitttiefe max. 90° (mm):	56
• Schnitttiefe max. 48° (mm):	38
• Schnitttiefe max. 45° (mm):	40
• Sägeblatt-ø x Bohrung (mm):	165 x 20
• Lieferumfang:	
- Sägeblatt/Zähne:	1/48
- Führungsschiene:	1400 mm

Bestell-Nr.	€/Stück
80 837 54	483,35





### Akku-Kapp- und Gehrungssäge, 18 V

• Sägeleistung Gehrung/Neigung (mm):

- 90°/90°	60 x 265/52 x 300
- 45°/90°	60 x 185/52 x 212
- 90°/45°	40 x 300

• Sägeblatt-ø x Bohrung (mm):

**190 x 20**

• Neigung links/rechts max.:	45°/5°
• Gehrung links/rechts max.:	47°/57°

Akku [Ah]	Bestell-Nr.	€/Stück
Ohne	<b>80 166 83</b>	<b>703,80</b>



### Akku-Kapp- und Gehrungssäge, 40 V

• Sägeleistung Gehrung/Neigung (mm):

- 90°/90°	107 x 363/92 x 382
- 45°/90°	107 x 255/92 x 268
- 90°/45°	61 x 382

• Sägeblatt-ø x Bohrung (mm):

**305 x 30**

• Motor Bürstenlos:	Ja
---------------------	----

Akku [Ah]	Info	Bestell-Nr.	€/Stück
Ohne		<b>80 215 65</b>	<b>912,65</b>



### Akku-Kapp- und Gehrungssäge, 40 V

• Sägeleistung Gehrung/Neigung (mm):

- 90°/90°	91 x 279/68 x 310
- 45°/90°	91 x 197/68 x 218
- 90°/45°	42 x 310

• Sägeblatt-ø x Bohrung (mm):

**260 x 30**

• Motor Bürstenlos:	Ja
---------------------	----

Akku [Ah]	Info	Bestell-Nr.	€/Stück
Ohne		<b>80 215 66</b>	<b>773,50</b>



### Kapp- und Gehrungssäge, 1400 W

• Sägeleistung Gehrung/Neigung (mm):

- 90°/90°	91 x 305/65 x 305
- 45°/90°	91 x 230/65 x 215
- 90°/45°	50 x 305

• Sägeblatt-ø x Bohrung (mm):

**216 x 30**

• Neigung links/rechts max.:	48°/5°
• Gehrung links/rechts max.:	50°/60°

Koffer	Bestell-Nr.	€/Stück
Nein	<b>80 166 82</b>	<b>334,52</b>



### Kapp- und Gehrungssäge, 1430 W

• Sägeleistung Gehrung/Neigung (mm):

- 90°/90°	100 x 260/91 x 305
- 45°/90°	100 x 140/91 x 230
- 90°/45°	50 x 310

• Sägeblatt-ø x Bohrung (mm):

**260 x 30**

• Neigung links/rechts max.:	45°/45°
• Gehrung links/rechts max.:	47°/60°

Koffer	Bestell-Nr.	€/Stück
Nein	<b>80 059 78</b>	<b>430,42</b>



### Kapp- und Gehrungssäge, 1800 W

• Sägeleistung Gehrung/Neigung (mm):

- 90°/90°	107 x 363/92 x 382
- 45°/90°	107 x 255/92 x 268
- 90°/45°	71 x 363

• Sägeblatt-ø x Bohrung (mm):

**305 x 30**

• Neigung links/rechts max.:	48°/48°
• Gehrung links/rechts max.:	60°/60°

• Lieferumfang:

- Sägeblatt/Zähne:	1/60
--------------------	------

Koffer	Info	Bestell-Nr.	€/Stück
Nein		<b>80 166 84</b>	<b>837,90</b>



### Akku-Bandsäge, 18 V

• Motor Bürstenlos:	Ja
• Sägeblatt L x B (mm):	835 x 13
• Bandgeschwindigkeit (m/s):	3,2
• Werkstückdurchmesser (mm) max.:	66

Akku [Ah]	Bestell-Nr.	€/Set
Ohne	80 166 70	277,05



### Falzhobel, 620 W mit Transportkoffer

• Hobeltiefe (mm):	4
• Hobelbreite (mm):	82
• Falztiefe (mm):	9
• Lieferumfang:	
- Hobelmesser	
- Messereinstellehre	
- Absaugadapter:	50 mm

Bestell-Nr.	€/Stück
80 837 48	175,95



### Falzhobel, 850 W mit Transportkoffer

• Hobeltiefe (mm):	4
• Hobelbreite (mm):	82
• Falztiefe (mm):	25
• Lieferumfang:	
- Hobelmessera	
- Messereinstellehre	
- Parallelschlag	

Bestell-Nr.	€/Stück
80 837 49	270,25



### Akku-Multifunktionswerkzeug, 18 V mit Transportkoffer

• Werkzeugaufnahme:	STARLOCK
• Oszillationsdrehzahl (min-1):	6000-20000
• Drehzahl regelbar:	Ja
• Oszillationswinkel (°):	3,2
• Lieferumfang:	
- Staubabsaugungsset	1 x
- Delta-Schleifplatte Klett	1 x
- Delta-Schleifpapier Holz K60, K100, K150	je 10 x
- Segmentsägeblatt	2 x
- Tauchsägeblatt (10/20/32 mm)	je 1 x
- Tauchsägeblatt 32 mm	2 x
- Schaber 52 HCS Flexibel	1 x
- HM-Segmentsägeblatt 85 mm	1 x
- HM-Segmentsägeblatt 65 mm	1 x

Akku [Ah]	Bestell-Nr.	€/Stück
1 x 5,0 mit Ladegerät	80 016 98	401,45



### Akku-Multifunktionswerkzeug, 18 V mit Transportkoffer

• Oszillationsdrehzahl (min-1):	10000-20000
• Drehzahl regelbar:	Ja
• Oszillationswinkel (°):	2 x 1,8
• Werkzeugaufnahme:	STARLOCK, STARLOCKPLUS, STARLOCKMAX

• Lieferumfang:	
- Staubabsaugungsset:	1 x
- Delta-Schleifplatte Klett:	1 x
- Delta-Schleifpapier Holz K60, K100, K150:	je 10 x
- Tauchsägeblatt Holz und Metall (mm):	32 x 50 x 1,3
	32 x 80 x 1,3
	52 x 70 x 1,4
- Tauchsägeblatt Metall (mm):	10 x 30 x 1,3
	20 x 30 x 1,3
	32 x 50 x 1,3
- Segmentsägeblatt Massivholz ø (mm):	85 x 1,4
- Segmentsägeblatt Holz und Metall ø (mm):	85 x 1,4
- HM-Segmentsägeblatt Fugen Porenbeton ø (mm):	70 x 1,6
- Schaber (mm):	52 x 40
- Fugenschneider (mm):	32 x 55

Akku [Ah]	Bestell-Nr.	€/Stück
1 x 5,0 mit Ladegerät	80 211 45	407,73

STARLOCK STARLOCKPLUS STARLOCKMAX



### Akku-Kartuschenpistole, 18 V mit Transportkoffer

• Vorschubgeschwindigkeit (mm) sek.:	0-28
• Geeignet für Kartusche (ml):	300/600/800
• Drehzahlvorwahl:	Ja

Akku [Ah]	Bestell-Nr.	€/Stück
2 x 1,5 mit Ladegerät	80 849 69	458,85



### Akku-Multifunktionswerkzeug, 18 V

• Werkzeugaufnahme:	STARLOCK
• Oszillationsdrehzahl (min-1):	6000-20000
• Drehzahl regelbar:	Ja
• Oszillationswinkel (°):	3,2

Akku [Ah]	Bestell-Nr.	€/Stück
Ohne	80 063 12	133,81

STARLOCK



### Akku-Kompressor 18 V

• Druck (bar):	8,3
• Liefermenge (l/min):	12
• Schlauchlänge (m):	0,65

Bestell-Nr.	€/Stück
82 002 71	78,41



### Akku-Kompressor, 40 V

• Druck max. (bar):	11,1
• Liefermenge (l/min):	24
• Schlauchlänge (m):	0,65

Akku [Ah]	Bestell-Nr.	€/Stück
Ohne	82 004 49	126,50





### Akku-LED Arbeitsleuchte, 12 V

- Helligkeitsstufen: 1
- Leuchtstärke (lx): 240
- Lichtstrom (lm): 100

Akku [Ah]	Bestell-Nr.	€/Stück
Ohne	<b>80 106 82</b>	<b>23,46</b>



### Akku-LED Arbeitsleuchte, 14,4-18 V

- Leuchtstärke (lx): 500
- Maße (mm): 151 x 81 x 61

Akku [Ah]	Bestell-Nr.	€/Stück
Ohne	<b>80 102 44</b>	<b>36,80</b>



### Akku-LED Arbeitsleuchte, 12 V

- Leuchtkopf ist 12-fach verstellbar
- Helligkeitsstufen: 1
- Leuchtstärke (lx): 5500
- Lichtstrom (lm): 190
- Betriebsdauer mit 18 V/4,0 Ah (h): 14

Akku [Ah]	Bestell-Nr.	€/Stück
Ohne	<b>80 113 30</b>	<b>39,10</b>



### Akku-LED Arbeitsleuchte, 18 V

- Leuchtkopf ist 12-fach verstellbar
- Leuchtstärke (lx): 4000
- Lichtstrom (lm): 180
- Betriebsdauer mit 18 V/6,0 Ah (h): 27

Akku [Ah]	Bestell-Nr.	€/Stück
Ohne	<b>80 103 33</b>	<b>44,85</b>



### Akku-LED-Arbeitsleuchte 14,4 und 18 V

- Leuchtkopf ist 12-fach verstellbar
- Zoomfunktion ermöglicht Anpassung des Beleuchtungsbereichs
- Helligkeitsstufen: 1
- Leuchtstärke (lx): 4500
- Lichtstrom (lm): 190
- Betriebsdauer mit 18 V/6,0 Ah (h): 32

Akku [Ah]	Bestell-Nr.	€/Stück
Ohne	<b>62 136 13</b>	<b>51,98</b>



### Akku-LED Arbeitsleuchte, 18 V

- Leuchtweite von bis zu 640 m
- Helligkeitsstufen: 3
- Leuchtstärke (lx): 520 / 51000 / 71000
- Lichtstrom (lm): 600 / 1000 / 1250
- Betriebsdauer mit 18 V/6,0 Ah (h): 10

Akku [Ah]	Bestell-Nr.	€/Stück
Ohne	<b>80 103 30</b>	<b>105,80</b>



### Akku-LED Arbeitsleuchte, 18 V

- Mit integriertem Haken zum Aufhängen
- Als 360°-Leuchte oder für gebündeltes Licht verwendbar
- Helligkeitsstufen: 1
- Leuchtstärke (lx): 340
- Lichtstrom (lm): 710
- Betriebsdauer mit 18 V/4,0 Ah (h): 17

Akku [Ah]	Bestell-Nr.	€/Stück
Ohne	<b>80 113 38</b>	<b>71,76</b>



### Akku-LED-Arbeitsleuchte, 18 V

- Mit integriertem Haken zum Aufhängen
- Als Flächenleuchte oder für gebündeltes Licht verwendbar
- Helligkeitsstufen: 3
- Leuchtstärke (lx): 280 / 310 / 2100
- Lichtstrom (lm): 90 / 310 / 620
- Betriebsdauer mit 18 V/6,0 Ah (h): 71

Akku [Ah]	Bestell-Nr.	€/Stück
Ohne	<b>80 103 29</b>	<b>51,75</b>



### Akku-Laterne, 12 V

- Als 360°-Leuchte oder für gebündeltes Licht verwendbar
- Helligkeitsstufen: 1
- Lichtstrom (lm): 100
- Betriebsdauer mit 18 V/4,0 Ah (h): 9

Akku [Ah]	Bestell-Nr.	€/Stück
Ohne	<b>80 113 46</b>	<b>28,75</b>



### Akku- und Netz-Arbeitsleuchte

- Mit Netzkabel und Akkus verwendbar
- Stromversorgung: 230 V Netz oder 14,4-18 V
- Helligkeitsstufen: 3
- Beleuchtungsbereich (°): 180/360
- Lichtstrom (lm): 5500
- Maße L x B x H (mm): 420 x 420 x 787

Akku [Ah]	Bestell-Nr.	€/Stück
Ohne	<b>80 211 38</b>	<b>369,15</b>



### LED-Baustrahler

- Stromversorgung: 14,4, 18, 40 V
- Helligkeitsstufen: 2
- Beleuchtungsbereich (°): 0-240
- Lichtstrom (lm): 450-1100
- Gewicht (kg): 3,7

Akku [Ah]	Bestell-Nr.	€/Stück
Ohne	<b>80 211 39</b>	<b>119,60</b>



### Akku- und Netz LED-Baustrahler

- Korpus ist von -30° bis 210° vertikal verstellbar
- Mit zwei Akku-Steckplätzen
- Stromversorgung: 230 V Netz oder 14,4-18 V
- Helligkeitsstufen: 3
- Leuchtstärke (lx): 350/800/1800
- Lichtstrom (lm): 750/1500/3000
- Betriebsdauer mit 18 V/6,0 Ah (h): 13/7,5/3
- Länge Netzkabel (m): 2,5

Akku [Ah]	Bestell-Nr.	€/Stück
Ohne	<b>62 062 68</b>	<b>186,30</b>



### Akku- und Netz LED-Baustrahler

- Korpus ist von -30° bis 210° vertikal verstellbar
- Mit zwei Akku-Steckplätzen
- Stromversorgung: 230 V Netz oder 14,4-18 V
- Helligkeitsstufen: 3
- Leuchtstärke (lx): 800/1500/3800
- Lichtstrom (lm): 2000/4000/10000
- Betriebsdauer mit 18 V/6,0 Ah (h): 8,5/4,5/1,7
- Länge Netzkabel (m): 2,5

Akku [Ah]	Bestell-Nr.	€/Stück
Ohne	<b>62 062 69</b>	<b>280,60</b>



### Akku-LED-Baustrahler, 14,4-18 V

- Stromversorgung: 14,4, 18 V
- Helligkeitsstufen: 3
- Lichtstrom (lm): 3000/1700/900
- Gewicht (kg): 7,9
- Lieferumfang: - Stativ

Akku [Ah]	Bestell-Nr.	€/Stück
Ohne	<b>80 211 46</b>	<b>285,20</b>



### Lampenstativ für LED-Baustrahler

- Passend für 62 062 68 und 62 062 69

Bestell-Nr.	€/Stück
<b>62 062 71</b>	<b>143,55</b>





### Akku-Baustellenradio, 12-18 V

- Mit Subwoofer auf der Gehäuseunterseite sowie Mittel- und Hochtonlautsprecher an den Seiten
- Stromversorgung: 7,2-18 V
- Radiofrequenzbereich: DAB+ /DAB/FM
- Bluetooth: Ja
- AUX-Eingang: Ja
- USB-Anschluss: Ja
- Steckernetzteil (230 V): Ja
- Schutzart: IP 65

Akku [Ah]	Bestell-Nr.	€/Stück
Ohne	80 098 42	194,45



### Akku-Baustellenradio 7,2-18 V

- Stromversorgung: 7,2-18 V
- Radiofrequenzbereich: DAB/DAB+/FM
- AUX-Eingang: Ja
- USB-Anschluss: Ja
- Steckernetzteil (230 V): Ja
- Schutzart: IP 64

Akku [Ah]	Bestell-Nr.	€/Stück
Ohne	80 102 41	150,55



### Akku-Baustellenradio 12-18 V, mit Ladefunktion

- Stromversorgung: 12-18 V
- Radiofrequenzbereich: DAB+ /AM/FM
- Bluetooth: Ja
- AUX-Eingang: Ja
- USB-Anschluss: Ja
- Schutzart: IP 64

Akku [Ah]	Bestell-Nr.	€/Stück
Ohne	80 078 18	267,64



### Akku-Baustellenradio, 12 V-40 V

- Stromversorgung: 12-40 V
- Radiofrequenzbereich: DAB+/FM
- AUX-Eingang: Ja
- USB-Anschluss: Ja
- Steckernetzteil (230 V): Ja
- Schutzart: IP 64

Akku [Ah]	Bestell-Nr.	€/Stück
Ohne	80 217 40	154,73



### Akku- und Netz-Lautsprecher 10,8-18 V

- Stromversorgung: 230 V Netz oder 10,8-18 V
- Unterstützt: MP3/WMA/AAC
- Bluetooth: Ja
- AUX-Eingang: Ja
- USB-Anschluss: Ja
- Steckernetzteil (230 V): Ja
- Schutzart: IP 64

Akku [Ah]	Bestell-Nr.	€/Stück
Ohne	80 059 47	113,95



### Akku-Kaffeemaschine 12-18 V, für Filterkaffee und Kaffeepads mit Becher

- Wasserbehälter (ml): 240
- Maße L x B x H (mm): 243 x 187 x 218
- Tassenhöhe max (mm): 90
- Bis zu 160 ml pro Tasse
- Lieferumfang:
  - Halter für Pads: Ja
  - Filter für Kaffeepulver: Ja

Akku [Ah]	Bestell-Nr.	€/Stück
Ohne	80 079 33	89,91

### Nass- und Trockensauger, M-Klasse 1200 W

- Behälterinhalt (Liter): 42
- Behältermaterial: Kunststoff
- Schlauchlänge (m): 4,0
- Filterabreinigungssystem: Vollautomatisch
- Hauptfilter: JPTFE
- Gerätesteckdose: Ja, mit Einschaltautomatik
- Lieferumfang:
  - Saugschlauch ø 32 mm, Länge 4 m
  - Bodendüse
  - Fugendüse
  - 3 x Saugrohre gerade
  - Handrohr gebogen
  - Werkzeugmuffe
  - Adapter 38 mm
  - Filterelement
  - 5 x Vliesfiltersack
  - Entsorgungssack
  - Trägerplatte für MAKPac

Info	Bestell-Nr.	€/Stück
	72 001 95	743,87



### Akku-Trockensauger, 2 x 18 V

- Luftvolumen (m3/min): 2,2
- Akkulaufzeit (min.): 140/75/40
- Staubbeutelkapazität (l): 2
- Motor Bürstenlos: Ja
- Schlauchlänge (m): 1
- Schlauch-ø (mm): 28
- Lieferumfang:
  - Filterelement HEPA
  - Filtersack
  - Saugschlauch
  - Handrohr gebogen
  - Teleskoprohr
  - Bodendüse
  - Runddüse
  - Polsterdüse

Akku [Ah]	Bestell-Nr.	€/Stück
Ohne	72 001 15	244,64



### Vliesfiltersäcke für Nass- und Trockensauger M-Klasse 72 001 95

- VPE = 5 Stück

Bestell-Nr.	€/VPE
72 001 96	23,65



### Filterelement für Nass- und Trockensauger M-Klasse 72 001 95

Bestell-Nr.	€/Stück
72 001 97	47,63



### Vliesstaubbeutel für Nass- und Trockensauger M-Klasse 72 001 95

- VPE = 10 Stück

Bestell-Nr.	€/VPE
72 003 06	15,66





### Akku-Set, 18 V, 2 x 3,0 Ah + 1 x Ladegerät mit Transportkoffer

- Ladestrom (A): 9
- Ladezeit (100% bei 3,0 Ah) min.: 25

Bestell-Nr. €/Set  
80 019 51 170,20



### Akku-Set, 18 V, 2 x 4,0 Ah + 1 Ladegerät

- Ladestrom (A): 9
- Ladezeit (100% bei 4,0 Ah) min.: 36

Bestell-Nr. €/Stück  
80 045 25 184,23



### Akku-Set, 18 V, 2 x 4,0 Ah + 1 x Doppelladegerät

- Ladestrom (A): 9
- Ladezeit (100% bei 4,0 Ah) min.: 36

Bestell-Nr. €/Set  
80 193 16 198,95



### Akku-Set, 18 V, 2 x 5,0 Ah + 1 x Ladegerät

- Ladestrom (A): 9
- Ladezeit (100% bei 2,5 Ah) min.: 45

Bestell-Nr. €/Set  
80 193 14 197,80



### Akku-Set, 18 V, 2 x 5,0 Ah + 1 x Doppelladegerät

- Ladestrom (A): 9
- Ladezeit (100% bei 2,5 Ah) min.: 45

Bestell-Nr. €/Set  
80 193 17 238,62



### Akku-Set, 18 V, 4 x 5,0 Ah + 1 x Doppelladegerät

- Ladestrom (A): 9
- Ladezeit (100% bei 2,5 Ah) min.: 45

Bestell-Nr. €/Set  
80 059 92 374,55



### Akku-Set, 18 V, 2 x 6,0 Ah + 1 x Ladegerät

- Ladestrom (A): 9
- Ladezeit (100% bei 2,5 Ah) min.: 55

Info Bestell-Nr. €/Set  
80 193 15 214,14



### Akku-Set, 18 V, 2 x 6,0 Ah + 1 x Doppelladegerät

- Ladestrom (A): 9
- Ladezeit (100% bei 2,5 Ah) min.: 55

Info Bestell-Nr. €/Set  
80 193 18 257,87



### Akku-Set, 18 V, 4 x 6,0 Ah + 1 x Doppelladegerät

- Ladestrom (A): 9
- Ladezeit (100% bei 2,5 Ah) min.: 55

Info Bestell-Nr. €/Set  
80 193 19 435,89



### Akku-Set 40 V, 2 x 2,5 Ah Akkus + 1 x Ladegerät

- Ladezeit (100% bei 2,5 Ah) min.: 28

Bestell-Nr. €/Set  
80 217 37 324,30



### Akku-Set 40 V, 2 x 4,0 Ah Akkus + 1 x Ladegerät

- Ladezeit (100% bei 4,0 Ah) min.: 45

Info Bestell-Nr. €/Set  
80 217 36 434,35



### Akku-Ladegerät, 7,2-10,8 V

- Ladezeit (min.):  
- 1,3 Ah = 30
- Ladezustandsanzeige: Ja

Bestell-Nr. €/Stück  
80 838 63 42,55



80 093 94   80 027 32   80 193 22   80 027 31   80 193 23   80 193 24   80 027 42



80 019 50   80 043 80   80 193 25   80 216 17   80 216 18   80 215 62

### Ersatz-Akkus Li-Ion

Volt	Ah	Info	Bestell-Nr.	€/Stück
10,8	1,3		80 093 94	32,20
12	1,5		80 027 32	35,65
12	2,0		80 193 22	39,10
12	4,0		80 027 31	51,75
18	1,5		80 193 23	51,75
18	2,0		80 193 24	58,65
18	3,0		80 027 42	65,55

Volt	Ah	Info	Bestell-Nr.	€/Stück
18	4,0		80 019 50	78,20
18	5,0		80 043 80	92,00
18	6,0		80 193 25	109,07
40	2,5		80 216 17	117,30
40	4,0		80 216 18	167,22
40	5,0		80 215 62	187,92



### Akku-Ladegerät, 10,8-12 V

- Ladezeit (min.):  
- 1,5 Ah = 22
- 2,0 Ah = 30
- 4,0 Ah = 60
- Ladezustandsanzeige: Ja

Bestell-Nr. €/Stück  
80 017 76 63,25



### Akku-Ladegerät, 12 V

• Ladezeit (min.):	
- 2,0 Ah =	70
- 4,0 Ah =	130
• Ladezustandsanzeige:	Ja

Bestell-Nr.	€/Stück
<b>80 193 38</b>	<b>44,85</b>



### Akku-Doppelschnellladegerät, 10,8/12 V, 14,4 V und 18 V

• Ladezeit (min.):	
- 1,3 Ah =	15
- 2,0 Ah =	24-30
- 3,0 Ah =	22
- 4,0 Ah =	36-60
- 5,0 Ah =	45
• Ladezustandsanzeige:	Ja

Bestell-Nr.	€/Stück
<b>80 193 40</b>	<b>88,55</b>



### Akku-Auto-Ladegerät, 14,4 bis 18 V Akkus im Auto mit 12 V oder 24 V Spannung

• Ladezeit (min.):	
- 1,3 Ah =	30
- 2,0 Ah =	45
- 3,0 Ah =	60
- 4,0 Ah =	90
- 5,0 Ah =	110
- 6,0 Ah =	130
• Ladezustandsanzeige:	Ja

Bestell-Nr.	€/Stück
<b>80 193 39</b>	<b>93,15</b>



### Akku-Ladegerät, 14,4-18 V

• Ladezeit (min.):	
- 2,0 Ah =	24
- 3,0 Ah =	22
- 4,0 Ah =	36
- 5,0 Ah =	45
- 6,0 Ah =	55
• Ladezustandsanzeige:	Ja

Bestell-Nr.	€/Stück
<b>80 043 81</b>	<b>77,05</b>



### Akku-Doppelladegerät, 14,4-18 V

• Ladezeit (min.):	
- 2,0 Ah =	24
- 3,0 Ah =	22
- 4,0 Ah =	36
- 5,0 Ah =	45
- 6,0 Ah =	55
• Ladezustandsanzeige:	Ja

Bestell-Nr.	€/Stück
<b>80 043 82</b>	<b>115,00</b>



### Akku-Ladegerät, 40 V

• Laden von 14,4 und 18 V Akkus mit Akku-Adapter (80 216 20) möglich	
• Ladezeit (min.):	
- 2,0 Ah =	22
- 2,5 Ah =	28
- 4,0 Ah =	45
- 5,0 Ah =	50
• Ladezustandsanzeige:	Ja

Bestell-Nr.	€/Stück
<b>80 216 19</b>	<b>97,75</b>



### Akku-Doppelladegerät, 40 V

• Akkuladespannung (V):	40
• Akkukapazität (Ah):	2,0-5,0
• Ladezeit (min.):	
- 2,0 Ah =	22
- 2,5 Ah =	28
- 4,0 Ah =	45
- 5,0 Ah =	50
• Ladezustandsanzeige:	Ja

Bestell-Nr.	€/Stück
<b>80 215 63</b>	<b>163,30</b>



### Akku-Vierfachladegerät, 14,4-18 V

• Ladezeit (min.):	
- 1,3 Ah =	30-60
- 2,0 Ah =	45-90
- 3,0 Ah =	60-120
- 4,0 Ah =	90-180
- 5,0 Ah =	110-220
- 6,0 Ah =	130-260
• Ladezustandsanzeige:	Ja

Bestell-Nr.	€/Stück
<b>80 193 41</b>	<b>166,75</b>



### Akku-Bank, 18 V

• Passend für alle Akku-Geräte mit 18 V und 2 x 18 V, außer Akku-Rasenmäher, Akku-Schubkarre, Akku-Astscherer und Akku-Trennschleifer	
• Mit vier Akku-Steckplätzen	
• Leere Akkus können zum Laden entnommen werden	
• Mit Akku-Adapter 18 V und 2 x 18 V	
• Tragbar	
• Maße L x B x H (mm):	400 x 195 x 132
• Gewicht (kg):	5,5

Akku [Ah]	Bestell-Nr.	€/Stück
Ohne	<b>80 096 00</b>	<b>493,35</b>



### Akku-Adapter, 40 V

- Für PDC-Modelle zur Verwendung mit 40 V Akku-Maschinen
- Kabellänge (mm): 600

Bestell-Nr.	€/Stück
<b>80 215 64</b>	<b>113,74</b>



### USB-Adapter 14,4-18 V, mit zwei USB-Anschlüssen

- Aufladen von Smartphones via USB Typ A
- Inklusive Gürtelclip

Bestell-Nr.	€/Stück
<b>80 205 03</b>	<b>21,60</b>



### Transportkoffer MAKPAC

- Material: Kunststoff
- Lieferung ohne Inhalt

Typ	Maße [mm]	Bestell-Nr.	€/Stück
MAKPAC Gr. 1	295 x 395 x 105	<b>81 008 23</b>	<b>25,32</b>
MAKPAC Gr. 2	295 x 395 x 155	<b>81 008 24</b>	<b>22,20</b>
MAKPAC Gr. 3	377 x 277 x 176	<b>81 008 25</b>	<b>25,20</b>
MAKPAC Gr. 4	377 x 277 x 281	<b>81 008 26</b>	<b>32,40</b>



### Akku-Adapter

- Zum Laden von 14,4 und 18 V Akkus auf dem Akku-Ladegerät (80 216 19)

Bestell-Nr.	€/Stück
<b>80 216 20</b>	<b>42,55</b>





**Schlagschrauber-Bit-Set, 31-teilig**

- Bestehend aus:**
- Phillips: 2xPZ1/5xPZ2/2xPZ3, 25 mm
  - Pozidriv: 2xPH1/5xPH2/2xPH3, 25 mm
  - Torx®: 3xT15/3xT20/3xT25/3xT30, 25 mm
  - Bithalter: 6,35 mm (1/4"), 60 mm

Bestell-Nr. €/Set  
**80 205 47 18,79**



**Bit-Set, 32-teilig**

- Bestehend aus:**
- Schlitz: 0,5x3/0,5x4/0,8x5,5/1,2x6,5, 25 mm  
0,8x5,5/1,2x6,5, 75 mm
  - Phillips: PH0/PH1/PH2/PH3, 25 mm  
PH1/PH2, 75 mm
  - Pozidriv: PZ0/PZ1/PZ/PZ3, 25 mm  
PZ1/PZ2, 75 mm
  - Torx®: T10/T15/T20/T25/T30, 25 mm  
T30, 75 mm
  - Innen-Sechskant: 3/4/5/6, 25 mm
  - Universalhalter: 60 mm

Bestell-Nr. €/Set  
**80 211 51 17,60**



**Schlagschrauber-Bit-Set, 90-teilig**

- Bestehend aus:**
- Phillips: 5xPH1/10xPH2/5xPH3, 25 mm
  - Pozidriv: 5xPZ1/10xPZ2/5xPZ3, 25 mm
  - Torx®: 6xT15/6xT20/6xT25/6xT30, 25 mm
  - Phillips: 1xPH1/4xPH2/2xPH3, 50 mm
  - Pozidriv: 1xPZ1/4xPZ2/2xPZ3, 50 mm
  - Torx®: 2xT15/2xT20/2xT25/2xT30/
  - Schlitz: 1x0,8x5,5, 50 mm
  - Steckschlüssel: 6/8 mm
  - Bithalter: 6,35 mm (1/4"), 60 mm

Bestell-Nr. €/Set  
**80 205 48 45,36**



**Bit-Bohrer-Set, 18-teilig**

- Bestehend aus:**
- Schlitz: 0,8x5,5/1,2x6,5, 50 mm
  - Phillips: PH1/ 2x PH2, 50 mm
  - Pozidriv: PZ1/PZ2/PZ3, 50 mm
  - Universalhalter: 60 mm
  - Innen-Sechskant 3/8": 6/8/10/12, 48 mm
  - Betonbohrer SDS-Plus: 5/6/8/10, 160 mm

Bestell-Nr. €/Set  
**80 211 48 20,52**



**Bit-Bohrer-Set, 27-teilig**

- Bestehend aus:**
- Schlitz: 5/6, 25 mm
  - Phillips: PH1/PH2, 25 mm
  - Pozidriv: PZ2/PZ3, 25 mm
  - Torx®: T20, 25 mm
  - Innen-Sechskant: 6, 25 mm
  - Universalhalter: 60 mm
  - HSS-TiN-Bohrer: 3x61/4x75/5x86/6x93/8x117/10x133 mm
  - Steinbohrer: 3x60/4x75/5x85/6x100/8x120/10x120 mm
  - Holzbohrer: 3x61/4x75/5x86/6x95/8x115/10x135 mm

Bestell-Nr. €/Set  
**80 211 49 20,74**



**Bit-Bohrer-Set, 29-teilig**

- Bestehend aus:**
- Schlitz: 3/5/6, 25 mm
  - Phillips: PH1/PH2, 25mm
  - Pozidriv: PZ1/PZ2/PZ3, 25mm
  - Torx®: T10/T15/T20/T25, 25mm
  - Innen-Sechskant: 3/4/5/6, 25mm
  - Universalhalter: 60 mm
  - HSS-TiN-Bohrer: 3x61/4x75/5x86/6x93/8x117 mm
  - Steinbohrer: 4x75/5x85/6x100/8x120 mm
  - Holzbohrer: 5x85/6x93/8x117 mm

Bestell-Nr. €/Set  
**80 211 50 18,36**



**Lochsägen-Set Bi-Metall, 16-teilig**

**Einsatzgebiet:**  
 Zum Bohren von Löchern in Holz, PVC, NE.-Metallen und Aluminium

- Bestehend aus:**
- Je 1 x ø 16, 19, 22, 25, 32, 35, 37, 44, 51, 57, 64, 68, 76 mm
  - Länge: 40 mm
  - Adapter mit Zentrierbohrer (9,5/11 mm)
  - Auswurfstift
  - Im Kunststoffkoffer

Bestell-Nr. €/Set  
**84 002 00 70,52**



**Hammerbohrer- und Meißel-Set, 17-teilig**

- Schaft: **SDS-Plus**
- Ausführung: 2-Schneider
- **Bestehend aus:**

- Bohrer:**
- Länge 110 mm, Bohrer-ø (mm): 5/6/8/10
  - Länge 160 mm, Bohrer-ø (mm): 6/8/10/12
  - Länge 210 mm, Bohrer-ø (mm): 8/10
  - Länge 260 mm, Bohrer-ø (mm): 12/14

- Meißel:**
- Spitz: 140, 250 mm
  - Flach: 20 x 140, 20 x 250 mm
  - Breit: 40 x 250 mm

Bestell-Nr. €/Set  
**80 211 41 34,13**

## Kreissägeblätter

### für Holz

- Geeignete Maschinen:  
Handkreissägen



Außen-ø x Schnittbreite x Bohrung [mm]	Zähnezahl	Bestell-Nr.	€/Stück
136 x 1,5 x 20	16	<b>84 015 47</b>	<b>19,98</b>

### für Holz

- Geeignete Maschinen:  
Handkreissägen



Außen-ø x Schnittbreite x Bohrung [mm]	Zähnezahl	Bestell-Nr.	€/Stück
190 x 2,2 x 30	12	<b>80 043 62</b>	<b>19,98</b>
190 x 2,0 x 30	24	<b>80 043 63</b>	<b>21,17</b>
190 x 2,2 x 30	40	<b>80 043 64</b>	<b>27,00</b>
190 x 2,0 x 30	60	<b>80 043 65</b>	<b>28,30</b>

### für Holz

- Geeignete Maschine:  
Handkreissägen



Außen-ø x Schnittbreite x Bohrung [mm]	Zähnezahl	Bestell-Nr.	€/Stück
235 x 2,2 x 30	24	<b>80 211 33</b>	<b>34,02</b>

### für Holz

- Geeignete Maschinen:  
Handkreissägen



Außen-ø x Schnittbreite x Bohrung [mm]	Zähnezahl	Bestell-Nr.	€/Stück
235 x 2,3 x 30	48	<b>84 029 69</b>	<b>47,63</b>

### für Holz

- Geeignete Maschinen:  
Kapp- und Gehrungssägen



Außen-ø x Schnittbreite x Bohrung [mm]	Zähnezahl	Bestell-Nr.	€/Stück
260 x 2,3 x 30	32	<b>80 043 69</b>	<b>37,37</b>
260 x 2,3 x 30	40	<b>80 043 70</b>	<b>28,30</b>
260 x 2,3 x 30	60	<b>80 043 75</b>	<b>37,37</b>
260 x 2,3 x 30	100	<b>80 043 71</b>	<b>49,46</b>

### für Holz

- Verringert Reibung, ermöglicht einen gleichmäßigen Vorschub und schützt vor Korrosion
- Geeignete Maschinen:  
Kapp- und Gehrungssägen



Außen-ø x Schnittbreite x Bohrung [mm]	Zähnezahl	Bestell-Nr.	€/Stück
260 x 2,3 x 30	60	<b>80 043 72</b>	<b>71,39</b>

### für Holz, Laminat, MDF, Kunststoff

- Geeignete Maschine:  
Handkreissägen / Tauchsägen



Außen-ø x Schnittbreite x Bohrung [mm]	Zähnezahl	Bestell-Nr.	€/Stück
165 x 1,45 x 20	56	<b>80 211 29</b>	<b>40,61</b>

### für Holz und Aluminium

- Geeignete Maschinen:  
Hand- und Tauchkreissägen



Außen-ø x Schnittbreite x Bohrung [mm]	Zähnezahl	Bestell-Nr.	€/Stück
165 x 1,6 x 20	24	<b>80 043 60</b>	<b>18,04</b>
165 x 2,0 x 20	28	<b>80 043 66</b>	<b>35,42</b>
165 x 1,5 x 20	40	<b>80 043 61</b>	<b>21,17</b>
165 x 1,85 x 20	48	<b>80 043 67</b>	<b>40,61</b>
165 x 2,0 x 20	56	<b>80 049 54</b>	<b>57,35</b>

### für Metall

- Geeignete Maschine: Handkreissäge



Außen-ø x Schnittbreite x Bohrung [mm]	Zähnezahl	Bestell-Nr.	€/Stück
150 x 1,5 x 20	32	<b>84 005 09</b>	<b>29,59</b>

### für Metall und Aluminium

- Geeignete Maschine: Handkreissäge
- Verbesserte Schnittgeschwindigkeit aufgrund spezieller Zahngeometrie



Außen-ø x Schnittbreite x Bohrung [mm]	Zähnezahl	Bestell-Nr.	€/Stück
150 x 1,1 x 20	33	<b>84 028 68</b>	<b>31,54</b>
150 x 1,1 x 20	48	<b>84 028 69</b>	<b>36,61</b>

### für GFK, Kunststoff, Eternit

- Geeignete Maschinen:  
Kapp- und Gehrungssägen



Außen-ø x Schnittbreite x Bohrung [mm]	Zähnezahl	Bestell-Nr.	€/Stück
260 x 2,3 x 30	80	<b>80 043 74</b>	<b>40,61</b>

### Bandsägeblatt für Bandsäge 80 166 70

- VPE = 5 Stück



Sägebandlänge x Breite x Schnittbreite (mm)	Zähne/Zoll	Bestell-Nr.	€/VPE
835 x 13 x 0,5	14	<b>84 015 38</b>	<b>40,61</b>
835 x 13 x 0,5	18	<b>84 015 39</b>	<b>40,61</b>
835 x 13 x 0,5	24	<b>84 015 37</b>	<b>37,37</b>

### Trennscheibe für Stahl für Akku-Trennschleifmaschine 80 059 48 und 80 167 06

- VPE = 5 Stück



Außen-ø x Schnittbreite x Bohrung [mm]	Bestell-Nr.	€/VPE
355 x 2,5 x 25,4	<b>84 015 66</b>	<b>16,85</b>
355 x 3,0 x 25,4	<b>84 015 67</b>	<b>19,98</b>

### Diamant-Trennscheibe

- Für Beton
- Innenloch-ø (mm): 22,3



Scheiben-ø [mm]	Segmenthöhe [mm]	Max. Drehzahl [min-1]	Bestell-Nr.	€/Stück
230	13	6650	<b>84 004 14</b>	<b>94,61</b>

### Diamant-Schleifteller

- Für Beton, Estrich
- Innenloch-ø (mm): 22,3



Scheiben-ø [mm]	Körnung	Bestell-Nr.	€/Stück
125	grob	<b>84 015 63</b>	<b>11,88</b>
125	fein	<b>84 015 64</b>	<b>35,75</b>



### Führungsschiene

- Splitterschutz
- Haftunterlage schützt das Werkstück
- Länge (mm):

1400

Bestell-Nr.	€/Stück
80 211 27	65,05



### Führungsschienenverbinder

- Zum Verbinden von zwei Führungsschienen
- VPE = 2 Stück

Bestell-Nr.	€/Stück
80 219 48	15,77



### Hebelzwinge

- Zum Fixieren der Führungsschiene
- Schraubzwinde wird in der unteren Nut der Führungsschiene eingesetzt
- Spannweite (mm):

120

Bestell-Nr.	€/Stück
80 211 28	52,58



### Wendemesser für Falzhobel 80 837 48 und 80 837 49

- Breite: 82 mm
- VPE = 2 Stück

Bestell-Nr.	€/VPE
80 837 67	7,13

### Ersatzschleifsteine für Doppelschleifer 80 837 47



ø [mm]	Korn	Bestell-Nr.	€/Stück
150	120	80 043 86	10,91
150	60	80 043 87	8,32

### Staubsack für Falzhobel 80 837 48 und 80 837 49



Info	Bestell-Nr.	€/Stück
	80 837 63	10,91

### Schleifpapier für Schwingschleifer 80 837 57

- Für Holz und Metall
- Maße: 93 x 230 mm



Bestell-Nr.	VPE	Korn	€/VPE
84 015 57	10	40	1,94
80 837 73	10	60	1,94
84 015 58	10	80	1,94
80 837 74	10	100	1,94
84 015 61	10	150	2,38
84 015 59	10	180	1,94
84 015 60	10	240	1,94

### Schleifband für Bandschleifer 80 063 21

- Maße: 100 x 610 mm
- VPE = 5 Stück



Körnung	Bestell-Nr.	€/VPE
40	84 015 55	8,32
80	84 015 50	7,13
60	84 015 56	8,32
100	84 015 51	7,13
120	84 015 52	7,13
150	84 015 53	7,13
240	84 015 54	7,13

### Staubbeutel für Schleifer 80 837 57 und 80 837 58

- Material: Papier



VPE	Info	Bestell-Nr.	€/VPE
5		80 837 65	3,35

### Schleifteller für Akku-Schleifer und Polierer (80 211 44)

- ø 75 mm
- Aufnahme: Klett



Bestell-Nr.	€/Stück
84 029 74	27,22

### Polierschwamm für Schleifteller (84 029 74)

- ø 80 mm
- Aufnahme: Klett



Ausführung	Bestell-Nr.	€/Stück
Feinporig	84 029 71	8,75
Mittelporig	84 029 70	7,45

### Polierhaube für Schleifteller (84 029 74)

- ø 80 mm
- Aufnahme: Klett



Bestell-Nr.	€/Stück
84 029 72	8,75

### Schleifteller für Akku-Schleifer und Polierer (80 211 44)

- ø 50 mm
- Aufnahme: Klett
- Nur mit Adapter 80 219 49



Bestell-Nr.	€/Stück
84 029 73	11,99

### Adapter für Schleifteller (84 029 73)



Bestell-Nr.	€/Stück
80 219 49	3,46

### Schleifscheiben für Schleifteller (84 029 73)

- ø 50 mm
- Zum Schleifen und zur Gratentfernung auf Metall
- VPE = 25 Stück



Körnung	Bestell-Nr.	€/VPE
60	84 029 75	30,35
80	84 029 76	30,35
120	84 029 77	30,35

### Schleifscheiben für Schleifteller (84 029 73)

- ø 50 mm
- Zum Schleifen und Entfernen von Farben auf Metall
- VPE = 25 Stück



Körnung	Bestell-Nr.	€/VPE
60	84 029 78	30,35
80	84 029 79	30,35

### Schleifteller für Polierer (80 063 23)

- ø 120 mm



Bestell-Nr.	€/Stück
84 015 46	19,98

### Polierschwamm für Schleifteller (84 015 46)

- 150 x 25 mm
- Orange



Bestell-Nr.	€/Stück
84 015 43	10,91

### Polierschwamm für Schleifteller (84 015 46)

- 150 x 50 mm



Härte	Bestell-Nr.	€/Stück
hart	84 015 44	14,90
weich	84 015 45	14,90

### Schleifteller für Polierer (80 063 23)

- ø 165 mm



Bestell-Nr.	€/Stück
84 015 42	16,09

### Polierer für Schleifteller (84 015 42)

- ø 180 mm



Bestell-Nr.	€/Stück
84 015 49	19,98





STARLOCK PLUS

### Tauchsägeblatt MAP003

- Einsatzgebiet: Tauchschnitte in Holz
- Aufnahme: STARLOCKPLUS
- Maße (B x T mm): 32 x 60
- Schnittbreite (mm): 1,4

Bestell-Nr.	€/Stück
80 211 54	8,64



STARLOCK PLUS

### Tauchsägeblatt MAP001

- Einsatzgebiet: Tauchschnitte in Holz und Metall
- Aufnahme: STARLOCKPLUS
- Maße (B x T mm): 32 x 60
- Schnittbreite (mm): 1,3

Bestell-Nr.	€/Stück
80 211 52	11,66



STARLOCK PLUS

### Tauchsägeblatt MAP002

- Einsatzgebiet: Tauchschnitte in Holz und Metall
- Aufnahme: STARLOCKPLUS
- Maße (B x T mm): 65 x 50
- Schnittbreite (mm): 1,3

Bestell-Nr.	€/Stück
80 211 53	15,23



STARLOCK PLUS

### Tauchsägeblatt MAP004

- Einsatzgebiet: Tauchschnitte in Metall
- Aufnahme: STARLOCKPLUS
- Maße (B x T mm): 32 x 50
- Schnittbreite (mm): 1,1

Bestell-Nr.	€/Stück
80 211 55	18,36



STARLOCK PLUS

### Tauchsägeblatt MAP005

- Einsatzgebiet: Tauchschnitte in Metall
- Aufnahme: STARLOCKPLUS
- Maße (B x T mm): 45 x 50
- Schnittbreite (mm): 1,1

Bestell-Nr.	€/Stück
80 211 56	22,57



STARLOCK PLUS

### Tauchsägeblatt MAP006

- Einsatzgebiet: Tauchschnitte in Blech
- Aufnahme: STARLOCKPLUS
- Maße (B x T mm): 32 x 50
- Schnittbreite (mm): 1,3

Bestell-Nr.	€/Stück
80 211 57	16,85



STARLOCK PLUS

### Tauchsägeblatt MAP007

- Einsatzgebiet: Tauchschnitte in Blech
- Aufnahme: STARLOCKPLUS
- Maße (B x T mm): 52 x 50
- Schnittbreite (mm): 1,3

Bestell-Nr.	€/Stück
80 211 58	17,60



STARLOCK PLUS

### Segmentsägeblatt MAP008

- Einsatzgebiet: Tauchschnitte in Epoxid und Styropor
- Aufnahme: STARLOCKPLUS
- Maße (B x T mm): 52 x 50
- Körnung: 40

Bestell-Nr.	€/Stück
80 211 59	15,88



STARLOCK MAX

### Tauchsägeblatt MAM004

- Einsatzgebiet: Tauchschnitte in Holz
- Aufnahme: STARLOCKMAX
- Maße (B x T mm): 32 x 80

Bestell-Nr.	€/Stück
80 211 63	9,07



STARLOCK MAX

### Tauchsägeblatt MAM001

- Einsatzgebiet: Tauchschnitte in Holz und Metall
- Aufnahme: STARLOCKMAX
- Maße (B x T mm): 32 x 80
- Schnittbreite (mm): 1,3

Bestell-Nr.	€/Stück
80 211 60	11,99



STARLOCK MAX

### Tauchsägeblatt MAM003

- Einsatzgebiet: Tauchschnitte in Holz und Metall
- Aufnahme: STARLOCKMAX
- Maße (B x T mm): 100 x 50

Bestell-Nr.	€/Stück
80 211 62	18,90



STARLOCK MAX

### Tauchsägeblatt MAM005

- Einsatzgebiet: Tauchschnitte in Metall
- Aufnahme: STARLOCKMAX
- Maße (B x T mm): 32 x 70

Bestell-Nr.	€/Stück
80 211 64	21,06



STARLOCK MAX

### Tauchsägeblatt MAM002

- Einsatzgebiet: Tauchschnitte in Metall
- Aufnahme: STARLOCKMAX
- Maße (B x T mm): 52 x 70
- Schnittbreite (mm): 1,4

Bestell-Nr.	€/Stück
80 211 61	15,23



STARLOCK MAX

### Tauchsägeblatt MAM006

- Einsatzgebiet: Tauchschnitte in Fiberglas, Gipskarton, Epoxy, Aluminium und Edelstahl
- Aufnahme: STARLOCKMAX
- Maße (B x T mm): 32 x 70

Bestell-Nr.	€/Stück
80 211 65	18,14



STARLOCK MAX

### Universalfugenschneider MAM008

- Einsatzgebiet: Für Fensterkitt und Silikon
- Aufnahme: STARLOCKMAX
- Maße (B x T mm): 32 x 55

Bestell-Nr.	€/Stück
80 211 67	5,62



STARLOCK MAX

### Universalfugenschneider MAM007

- Einsatzgebiet: Für Fensterkitt und Silikon
- Aufnahme: STARLOCKMAX
- Maße (B x T mm): 32 x 70

Bestell-Nr.	€/Stück
80 211 66	12,74



STARLOCK MAX

### Segmentsägeblatt MAM014

- Einsatzgebiet: Tauchschnitte in Mörtel, Fliesenkleber und Beton
- Aufnahme: STARLOCKMAX
- Maße (B x T mm): 100 x 50
- Körnung: 40

Bestell-Nr.	€/Stück
80 211 73	20,74



STARLOCK MAX

### Segmentsägeblatt MAM013

- Einsatzgebiet: Tauchschnitte in Mörtel, Fliesenkleber und Beton
- Aufnahme: STARLOCKMAX
- Maße (B x T mm): 68 x 30
- Körnung: 40

Bestell-Nr.	€/Stück
80 211 72	18,90



STARLOCK MAX

### Segmentsägeblatt MAM012

- Einsatzgebiet: Tauchschnitte in Mörtel, Fliesenkleber und Beton
- Aufnahme: STARLOCKMAX
- Maße (B x T mm): 68 x 10
- Körnung: 40

Bestell-Nr.	€/Stück
80 211 71	31,64



STARLOCK MAX

### Segmentsägeblatt MAM011

- Einsatzgebiet: Tauchschnitte in Mörtel, Fliesenkleber und Beton
- Aufnahme: STARLOCKMAX
- Maße (B x T mm): 68 x 30
- Körnung: 40

Bestell-Nr.	€/Stück
80 211 70	31,64



STARLOCK MAX

### Segmentsägeblatt MAM009

- Einsatzgebiet: Tauchschnitte in Mörtel, Fliesenkleber und Beton
- Aufnahme: STARLOCKMAX
- Maße (B x T mm): 68 x 10
- Körnung: 50

Bestell-Nr.	€/Stück
80 211 68	20,74



STARLOCK MAX

### Segmentsägeblatt MAM010

- Einsatzgebiet: Tauchschnitte in Mörtel, Fliesenkleber und Beton
- Aufnahme: STARLOCKMAX
- Maße (B x T mm): 68 x 30
- Körnung: 30

Bestell-Nr.	€/Stück
80 211 69	20,74



STARLOCK MAX

### Schleifplatten MAM015

- Einsatzgebiet: Abschleifen von Mörtelresten, Farbe, Teppichkleberreste, Fliesenkleber und Beton
- Aufnahme: STARLOCKMAX
- Maße (mm): 116

Körnung	Bestell-Nr.	€/Stück
20	80 211 74	20,09
40	80 211 75	20,09
60	80 211 76	20,09
100	80 211 77	20,09



1

6-teilig

**1 Akku-Set 18 V, mit 2 x 5,0 Ah Akkus, 1 x Ladegerät und Werkzeugtasche**

**Akku-Schlagbohrschrauber, 18 V**

• Drehmoment (Nm) max.:	135
• Drehmomentvorwahl:	Ja
• Bohr-ø Holz/Stahl/Stein (mm) max.:	89/16/16
• Bohrfutterspannbereich (mm):	1,6-13

**Akku-Schlagschrauber, 18 V**

• Drehmoment (Nm) max.:	226
• Drehmomentvorwahl:	Ja
• <b>Werkzeugaufnahme:</b>	
- Innensechskant	1/4"

**Akku-Handkreissäge, 18 V**

• Schnitttiefe (mm) bei:	
- 90°	55
- 45°	41
• <b>Sägeblatt-ø (mm):</b>	<b>165 x 20</b>
• <b>Lieferumfang:</b>	
- Sägeblatt/Zähne:	1/24

**Akku-Säbelsäge, 18 V**

• Hubhöhe (mm):	32
• Sägen in Holz/Stahl/Rohr (mm) max.:	300/20/150

**Akku-Winkelschleifer, 18 V**

• Leerlaufdrehzahl (min <sup>-1</sup> ):	8500
• Motor Bürstenlos:	Ja
• <b>Schleifscheibe-ø x Bohrung (mm):</b>	<b>125 x 22,23</b>
• Schleifspindelgewinde:	M14

**Akku-Lampe, 18 V**

• Lichtstrom:	120 lm
• Betriebszeit (min.):	1740 / 5,0 Ah
• Kopfteil verstellbar:	135°

**1.209,23 € /Set**  
Bestell-Nr. 80 226 08

2



2-teilig

3



2-teilig

## 2 Akku-Set, 18 V + 2 x 5,0 Ah Akkus, 1 x Ladegerät mit Transportkoffer



### Akku-Schlagbohrschrauber 18V

• Drehmoment (Nm) max.:	135
• Drehmomentvorwahl:	Ja
• Bohr-ø Holz/Stahl/Stein (mm) max.:	89/16/16
• Bohrfutterspannbereich (mm):	1,6-13

### Akku-Schlagschrauber 18V

• Drehmoment (Nm) max.:	226
• Drehmomentvorwahl:	Ja
• <b>Werkzeugaufnahme:</b>	
- Innensechskant	1/4"
• Schrauben-ø (mm) max.:	
- Maschinenschrauben:	M16

Akku [Ah]  
2 x 5,0 mit Ladegerät

**677,79€**/Set

Bestell-Nr. 80 226 05

## 3 Akku-Set, 18 V + 2 x 5,0 Ah Akkus, 1 x Ladegerät mit Transportkoffer



### Akku-Schlagbohrschrauber 18V

• Drehmoment (Nm) max.:	135
• Drehmomentvorwahl:	Ja
• Bohr-ø Holz/Stahl/Stein (mm) max.:	89/16/16
• Bohrfutterspannbereich (mm):	1,6-13

### Akku-Schlagschrauber 18V

• Drehmoment (Nm) max.:	300
• Drehmomentvorwahl:	Ja
• <b>Werkzeugaufnahme:</b>	
- Außenvierkant	1/2"

Akku [Ah]  
2 x 5,0 mit Ladegerät

**706,41€**/Set

Bestell-Nr. 80 226 06



Das ONE-KEY™ Gerätemanagement ermöglicht Ihnen eine digitale Bestandsverwaltung, Werkzeugverfolgung und Personalplanung. Erhalten Sie einen Überblick über Ihr gesamtes Inventar, sehen Sie die Standorte der Geräte und setzen sie Ihr Team so effizient wie möglich ein. Mit ONE-KEY™ definieren Sie die Produktivität neu.





### Akku-Bohrschrauber, 12 V

• Drehmoment (Nm) max.:	30
• Drehmomentvorwahl:	Ja
• Bohr-ø Holz/Stahl (mm) max.:	22/10
• Bohrfutterspannbereich (mm):	1,6-10

Akku [Ah]	Koffer	Bestell-Nr.	€/Stück
2 x 2,0 mit Ladegerät	Ja	<b>80 226 57</b>	<b>134,09</b>
Ohne	Nein	<b>80 226 18</b>	<b>97,29</b>



### Akku-Bohrschrauber, 12V mit Transportkoffer

• Drehmoment (Nm) max.:	34
• Drehmomentvorwahl:	Ja
• Motor Bürstenlos:	Ja
• Bohr-ø Holz/Stahl (mm) max.:	28/10
• Bohrfutterspannbereich (mm):	1,6-10
• <b>Lieferumfang:</b>	
- Bohrfutteraufsatz	
- Winkelauflauf	
- Bithalteraufsatz	
- Exzenteraufsatz	

Akku [Ah]	Koffer	Bestell-Nr.	€/Stück
2 x 2,0 mit Ladegerät	Ja	<b>80 225 70</b>	<b>289,43</b>
Ohne	Nein	<b>80 225 63</b>	<b>232,20</b>



### Akku-Bohrschrauber, 12 V

• Drehmoment (Nm) max.:	44
• Drehmomentvorwahl:	Ja
• Bohr-ø Holz/Stahl (mm) max.:	35/13
• Bohrfutterspannbereich (mm):	1,6-13

Akku [Ah]	Koffer	Bestell-Nr.	€/Stück
2 x 2,0 mit Ladegerät	Ja	<b>80 226 17</b>	<b>203,58</b>
Ohne	Nein	<b>80 226 19</b>	<b>130,00</b>



### Akku-Bohrschrauber, 12 V

• Drehmoment (Nm) max.:	45
• Drehmomentvorwahl:	Ja
• Motor Bürstenlos:	Ja
• Bohr-ø Holz/Stahl (mm) max.:	35/13
• Schrauben-ø (mm) max.:	8
• Bohrfutterspannbereich (mm):	1,6-13

Akku [Ah]	Koffer	Bestell-Nr.	€/Stück
2 x 2,0 mit Ladegerät	Ja	<b>80 227 14</b>	<b>219,93</b>
2 x 4,0 mit Ladegerät	Ja	<b>80 227 15</b>	<b>256,73</b>
Ohne	Nein	<b>80 227 13</b>	<b>138,17</b>



### Akku-Bohrschrauber, 18 V mit Transportkoffer

• Drehmoment (Nm) max.:	60
• Drehmomentvorwahl:	Ja
• Motor Bürstenlos:	Ja
• Bohr-ø Holz/Stahl (mm) max.:	52/13
• Bohrfutterspannbereich (mm):	1,6-13

Akku [Ah]	Koffer	Bestell-Nr.	€/Stück
2 x 2,0 mit Ladegerät	Ja	<b>80 226 01</b>	<b>252,64</b>
2 x 4,0 mit Ladegerät	Ja	<b>80 225 85</b>	<b>322,13</b>
Ohne	Nein	<b>80 225 84</b>	<b>154,53</b>



### Akku-Bohrschrauber, 18 V mit Transportkoffer

• Drehmoment (Nm) max.:	82
• Drehmomentvorwahl:	Ja
• Motor Bürstenlos:	Ja
• Bohr-ø Holz/Stahl (mm) max.:	76/13
• Bohrfutterspannbereich (mm):	1,6-13

Akku [Ah]	Koffer	Bestell-Nr.	€/Stück
2 x 5,0 mit Ladegerät	Ja	<b>80 225 93</b>	<b>387,54</b>
Ohne	Nein	<b>80 225 94</b>	<b>191,32</b>



### Akku-Bohrschrauber, 18 V mit Transportkoffer

• Drehmoment (Nm) max.:	135
• Drehmomentvorwahl:	Ja
• Motor Bürstenlos:	Ja
• Bohr-ø Holz/Stahl (mm) max.:	89/16
• Bohrfutterspannbereich (mm):	1,6-13

Akku [Ah]	Koffer	Bestell-Nr.	€/Stück
Ohne	Nein	<b>80 227 25</b>	<b>203,58</b>



### Akku-Bohrschrauber, 18 V mit Transportkoffer

• Drehmoment (Nm) max.:	135
• Drehmomentvorwahl:	Ja
• Bohr-ø Holz/Stahl (mm) max.:	89 / 16
• Bohrfutterspannbereich (mm):	1,6-13

Akku [Ah]	Koffer	Bestell-Nr.	€/Stück
2 x 5,0 mit Ladegerät	Ja	<b>80 225 41</b>	<b>461,13</b>
Ohne	Nein	<b>80 225 90</b>	<b>255,21</b>



### Akku-Bohrschrauber, 18 V mit Transportkoffer

• Drehmoment (Nm) max.:	158
• Drehmomentvorwahl:	Ja
• Motor Bürstenlos:	Ja
• Bohr-ø Holz/Stahl (mm) max.:	89/16
• Bohrfutterspannbereich (mm):	1,6-13

Akku [Ah]	Koffer	Bestell-Nr.	€/Stück
2 x 5,0 mit Ladegerät	Ja	<b>80 227 27</b>	<b>399,81</b>
Ohne	Nein	<b>80 227 26</b>	<b>225,83</b>



Das ONE-KEY™ Gerätemanagement ermöglicht Ihnen eine digitale Bestandsverwaltung, Werkzeugverfolgung und Personalplanung. Erhalten Sie einen Überblick über Ihr gesamtes Inventar, sehen Sie die Standorte der Geräte und setzen sie Ihr Team so effizient wie möglich ein. Mit ONE-KEY™ definieren Sie die Produktivität neu.



### Akku-Schlagbohrschrauber, 12 V

• Drehmoment (Nm) max.:	30
• Drehmomentvorwahl:	Ja
• Bohr-ø Holz/Stahl/Stein (mm) max.:	22/10/10
• Bohrfutterspannbereich (mm):	1,6-10

Akku [Ah]	Koffer	Bestell-Nr.	€/Stück
2 x 2,0 mit Ladegerät	Ja	<b>80 226 56</b>	<b>146,35</b>
Ohne	Nein	<b>80 226 16</b>	<b>109,56</b>



### Akku-Schlagbohrschrauber, 12 V

• Drehmoment (Nm) max.:	45
• Drehmomentvorwahl:	Ja
• Motor Bürstenlos:	Ja
• Bohr-ø Holz/Stahl/Stein (mm) max.:	35/13/13
• Bohrfutterspannbereich (mm):	1,6-13

Akku [Ah]	Koffer	Bestell-Nr.	€/Stück
2 x 2,0 mit Ladegerät	Ja	<b>80 227 11</b>	<b>228,11</b>
2 x 4,0 mit Ladegerät	Ja	<b>80 227 12</b>	<b>264,90</b>
Ohne	Nein	<b>80 227 10</b>	<b>150,44</b>



### Akku-Schlagbohrschrauber, 18 V mit Transportkoffer

• Drehmoment (Nm) max.:	60
• Drehmomentvorwahl:	Ja
• Motor Bürstenlos:	Ja
• Bohr-ø Holz/Stahl/Stein (mm) max.:	52/13/16
• Bohrfutterspannbereich (mm):	1,6-13

Akku [Ah]	Bestell-Nr.	€/Stück
2 x 2,0 mit Ladegerät	<b>80 225 95</b>	<b>256,73</b>
2 x 4,0 mit Ladegerät	<b>80 225 86</b>	<b>330,31</b>
Ohne	<b>80 225 83</b>	<b>162,70</b>



### Akku-Schlagbohrschrauber, 18 V mit Transportkoffer

• Drehmoment (Nm) max.:	82
• Drehmomentvorwahl:	Ja
• Motor Bürstenlos:	Ja
• Bohr-ø Holz/Stahl/Stein (mm) max.:	76/13/16
• Bohrfutterspannbereich (mm):	1,6-13

Akku [Ah]	Bestell-Nr.	€/Stück
2 x 5,0 mit Ladegerät	<b>80 225 91</b>	<b>395,72</b>
Ohne	<b>80 225 92</b>	<b>203,58</b>



### Akku-Schlagbohrschrauber, 18 V mit Transportkoffer

• Drehmoment (Nm) max.:	135
• Drehmomentvorwahl:	Ja
• Bohr-ø Holz/Stahl/Stein (mm) max.:	89/16/16
• Bohrfutterspannbereich (mm):	1,6-13

Akku [Ah]	Bestell-Nr.	€/Stück
2 x 5,0 mit Ladegerät	<b>80 226 02</b>	<b>416,16</b>
Ohne	<b>80 226 03</b>	<b>211,76</b>



### Akku-Schlagbohrschrauber, 18 V mit Transportkoffer

• Drehmoment (Nm) max.:	135
• Drehmomentvorwahl:	Ja
• Bohr-ø Holz/Stahl/Stein (mm) max.:	89/16/16
• Bohrfutterspannbereich (mm):	1,6-13

Akku [Ah]	Bestell-Nr.	€/Stück
2 x 5,0 mit Ladegerät	<b>80 225 88</b>	<b>465,21</b>
Ohne	<b>80 225 89</b>	<b>267,80</b>







### Akku-Schlagschrauber, 12 V

• Drehmoment (Nm) max.:	170
• Drehmomentvorwahl:	Ja
• Motor Bürstenlos:	Ja
• <b>Werkzeugaufnahme:</b>	
- Innensechskant:	1/4"

Akku [Ah]	Koffer	Bestell-Nr.	€/Stück
2 x 2,0 mit Ladegerät	Ja	80 227 17	228,11
Ohne	Nein	80 227 16	150,44



### Akku-Schlagschrauber, 12 V

• Drehmoment (Nm) max.:	339
• Drehmomentvorwahl:	Ja
• Motor Bürstenlos:	Ja
• <b>Werkzeugaufnahme:</b>	
- Außenvierkant	1/2"
• Schrauben-ø (mm) max.:	
- Maschinenschrauben:	M16

Akku [Ah]	Koffer	Bestell-Nr.	€/Stück
1 x 2,0 und 1 x 4,0 mit Ladegerät	Ja	80 225 78	260,81
Ohne	Nein	80 225 79	158,61



### Akku-Schlagschrauber, 18 V mit Transportkoffer

• Drehmoment (Nm) max.:	50
• Drehmomentvorwahl:	Ja
• Motor Bürstenlos:	Ja
• <b>Werkzeugaufnahme:</b>	
- Innensechskant	1/4"
• Schrauben-ø (mm) max.:	
- Maschinenschrauben:	M14

Akku [Ah]	Bestell-Nr.	€/Stück
2 x 5,0 mit Ladegerät	80 226 40	502,01
Ohne	80 226 36	268,99



### Akku-Schlagschrauber, 18 V mit Transportkoffer

• Drehmoment (Nm) max.:	226
• Drehmomentvorwahl:	Ja
• <b>Werkzeugaufnahme:</b>	
- Innensechskant	1/4"
• Schrauben-ø (mm) max.:	
- Maschinenschrauben:	M16

Akku [Ah]	Bestell-Nr.	€/Stück
2 x 5,0 mit Ladegerät	80 225 55	477,48
Ohne	80 226 11	267,80



### Akku-Schlagschrauber, 18 V mit Transportkoffer

• Drehmoment (Nm) max.:	300
• Drehmomentvorwahl:	Ja
• <b>Werkzeugaufnahme:</b>	
- Außenvierkant	1/2"

Akku [Ah]	Bestell-Nr.	€/Stück
Ohne	80 227 24	267,80



### Akku-Schlagschrauber, 18 V mit Transportkoffer

• Drehmoment (Nm) max.:	339
• Drehmomentvorwahl:	Ja
• Motor Bürstenlos:	Ja
• <b>Werkzeugaufnahme:</b>	
- Außenvierkant	1/2"
• Schrauben-ø (mm) max.:	
- Maschinenschrauben:	M18

Akku [Ah]	Bestell-Nr.	€/Stück
2 x 5,0 mit Ladegerät	80 225 44	485,65
Ohne	80 225 45	240,37



### Akku-Schlagschrauber, 18 V mit Transportkoffer

• Drehmoment (Nm) max.:	745
• Drehmomentvorwahl:	Ja
• Motor Bürstenlos:	Ja
• <b>Werkzeugaufnahme:</b>	
- Außenvierkant	1/2"
• Schrauben-ø (mm) max.:	
- Maschinenschrauben:	M22

Akku [Ah]	Bestell-Nr.	€/Stück
2 x 5,0 mit Ladegerät	80 225 42	526,53
Ohne	80 225 43	297,18



### Akku-Schlagschrauber, 18 V mit Transportkoffer

• Drehmoment (Nm) max.:	1898
• Drehmomentvorwahl:	Ja
• Motor Bürstenlos:	Ja
• <b>Werkzeugaufnahme:</b>	
- Außenvierkant	1/2"
• Schrauben-ø (mm) max.:	
- Maschinenschrauben:	M33

Akku [Ah]	Bestell-Nr.	€/Stück
2 x 5,0 mit Ladegerät	80 226 24	559,24
Ohne	80 226 25	330,76



### Akku-Schlagschrauber, 18 V mit Transportkoffer

• Drehmoment (Nm) max.:	2034
• Drehmomentvorwahl:	Ja
• Motor Bürstenlos:	Ja
• <b>Werkzeugaufnahme:</b>	
- Außenvierkant	3/4"
• Schrauben-ø (mm) max.:	
- Maschinenschrauben:	M33

Akku [Ah]	Bestell-Nr.	€/Stück
2 x 5,0 mit Ladegerät	80 226 22	559,24
Ohne	80 226 23	330,76



### Akku-Trockenbauschrauber, 18 V mit Transportkoffer

• Leerlaufdrehzahl (min-1):	0-4500
• Motor bürstenlos:	Ja
• Schrauben-ø (mm):	6,0
• <b>Werkzeugaufnahme:</b>	
- Innen-Sechskant	1/4"

Akku [Ah]	Bestell-Nr.	€/Stück
2 x 2,0 mit Ladegerät	80 226 35	444,77



Das ONE-KEY™ Gerätemanagement ermöglicht Ihnen eine digitale Bestandsverwaltung, Werkzeugverfolgung und Personalplanung. Erhalten Sie einen Überblick über Ihr gesamtes Inventar, sehen Sie die Standorte der Geräte und setzen sie Ihr Team so effizient wie möglich ein. Mit ONE-KEY™ definieren Sie die Produktivität neu.





### Akku-Bohrhammer, 12 V

- Schlagenergie (Joule): 1,1
- Motor Bürstenlos: Ja
- Bohr-Ø Beton/Holz/Stahl (mm) max.: 13/13/10
- **Werkzeugaufnahme:** SDS-Plus

Akku [Ah]	Koffer	Bestell-Nr.	€/Stück
2 x 4,0 mit Ladegerät	Ja	<b>80 226 52</b>	<b>305,78</b>
Ohne	Nein	<b>80 226 55</b>	<b>191,32</b>



### Akku-Bohrhammer, 18 V

- Schlagenergie (Joule): 1,2
- Bohr-Ø Beton/Holz/Stahl (mm) max.: 16/16/10
- **Werkzeugaufnahme:** SDS-Plus

Akku [Ah]	Koffer	Bestell-Nr.	€/Stück
2 x 4,0 mit Ladegerät	Ja	<b>80 226 53</b>	<b>416,16</b>
Ohne	Nein	<b>80 226 54</b>	<b>260,81</b>



### Akku-Bohr- und Meißelhammer, 18 V mit Transportkoffer und Schnellspannbohrfutter

- Schlagenergie (Joule): 2,5
- Motor Bürstenlos: Ja
- Bohren in Beton/Stahl/Holz (mm): 26/13/28
- **Werkzeugaufnahme:** SDS-Plus

Akku [Ah]	Bestell-Nr.	€/Stück
2 x 5,5 mit Ladegerät	<b>80 225 33</b>	<b>636,91</b>
Ohne	<b>80 225 34</b>	<b>385,33</b>



### Akku-Bohr- und Meißelhammer, 18 V mit Transportkoffer

- Schlagenergie (Joule): 2,5
- Motor Bürstenlos: Ja
- Bohren in Beton/Stahl/Holz (mm): 26/13/28
- **Werkzeugaufnahme:** SDS-Plus

Akku [Ah]	Bestell-Nr.	€/Stück
2 x 5,5 mit Ladegerät	<b>80 225 37</b>	<b>653,26</b>
Ohne	<b>80 225 38</b>	<b>387,54</b>



### Bohr- und Meißelhammer, 800 W mit Transportkoffer

- Schlagenergie (Joule): 2,4
- Bohren in Beton/Stahl/Holz (mm): 26/13/30
- **Werkzeugaufnahme:** SDS-Plus

Bestell-Nr.	€/Stück
<b>80 225 82</b>	<b>150,44</b>



### Bohr- und Meißelhammer, 800 W mit Schnellspannbohrfutter und Transportkoffer

- Schlagenergie (Joule): 4,1
- Bohren in Beton (mm): 28
- Bohren in Stahl/Holz (mm) max.: 13/40
- **Werkzeugaufnahme:** SDS-Plus

Bestell-Nr.	€/Stück
<b>80 226 50</b>	<b>375,28</b>



### Akku-Bohr- und Meißelhammer, 18 V mit Transportkoffer

- Schlagenergie (Joule): 6,1
- Motor Bürstenlos: Ja
- Bohren in Beton (mm): 40
- Bohren mit Kronen (mm): 100
- **Werkzeugaufnahme:** SDS-Max

Akku [Ah]	Bestell-Nr.	€/Stück
Ohne	<b>80 225 31</b>	<b>551,06</b>



### Akku-Bohr- und Meißelhammer, 18 V mit Transportkoffer

- Schlagenergie (Joule): 11,0
- Motor Bürstenlos: Ja
- Bohren in Beton (mm): 45
- Bohren mit Kronen (mm): 150
- **Werkzeugaufnahme:** SDS-Max

Akku [Ah]	Bestell-Nr.	€/Stück
Ohne	<b>80 225 71</b>	<b>747,29</b>



### Bohr- und Meißelhammer, 1300 W mit Transportkoffer

- Schlagenergie (Joule): 8,5
- Bohren in Beton (mm): 45
- Bohren mit Kronen (mm): 100
- **Werkzeugaufnahme:** SDS-Max

Bestell-Nr.	€/Stück
<b>80 226 73</b>	<b>796,34</b>



### Bohr- und Meißelhammer, 1550 W mit Transportkoffer

- Schlagenergie (Joule): 11,9
- Bohren in Beton (mm): 50
- Bohren mit Kronen (mm): 150
- **Werkzeugaufnahme:** SDS-Max

Bestell-Nr.	€/Stück
<b>80 226 72</b>	<b>865,84</b>



### Staubabsaugung

- Passend für Akku-Bohr- und Meißelhammer 80 225 33 und 80 225 34
- Bohr-Ø (mm) max.: 26
- Bohrtiefe (mm) max.: 96

Bestell-Nr.	€/Stück
<b>72 008 75</b>	<b>158,61</b>



### Staubabsaugung

- Passend für Akku-Bohr- und Meißelhammer 80 225 33, 80 225 34, 80 225 37 und 80 225 38
- Bohr-Ø (mm) max.: 26
- Bohrtiefe (mm) max.: 152

Bestell-Nr.	€/Stück
<b>72 008 76</b>	<b>166,79</b>



### Akku-Winkelschleifer, 12 V

- Leerlaufdrehzahl (min-1): 20000
- Schleifscheibe- $\phi$  x Bohrung (mm): 76 x 10

Akku [Ah]	Koffer	Bestell-Nr.	€/Stück
1 x 2,0 und 1 x 4,0 mit Ladegerät	Ja	80 226 27	277,17
Ohne	Nein	80 226 26	166,79



### Akku-Winkelschleifer, 18 V mit Transportkoffer

- Leerlaufdrehzahl (min-1): 8500
- Motor Bürstenlos: Ja
- Schleifscheibe- $\phi$  x Bohrung (mm): 125 x 22,23
- Schleifspindelgewinde: M14

Akku [Ah]	Bestell-Nr.	€/Stück
Ohne	80 225 54	246,81



### Akku-Winkelschleifer, 18 V mit Motorbremse und Transportkoffer

- Leerlaufdrehzahl (min-1): 8500
- Motor Bürstenlos: Ja
- Schleifscheibe- $\phi$  x Bohrung (mm): 125 x 22,23
- Schleifspindelgewinde: M14

Akku [Ah]	Bestell-Nr.	€/Stück
2 x 5,0 mit Ladegerät	80 225 52	502,01
Ohne	80 225 53	273,08



### Akku-Winkelschleifer, 18 V mit Motorbremse und Transportkoffer

- Leerlaufdrehzahl (min-1): 3500-8500
- Motor Bürstenlos: Ja
- Schleifscheibe- $\phi$  x Bohrung (mm): 125 x 22,23
- Schleifspindelgewinde: M14

Akku [Ah]	Bestell-Nr.	€/Stück
Ohne	80 225 49	289,43



### Akku-Winkelschleifer, 18 V mit Totmannschalter, Motorbremse und Transportkoffer

- Leerlaufdrehzahl (min-1): 3500-8500
- Motor Bürstenlos: Ja
- Schleifscheibe- $\phi$  x Bohrung (mm): 125 x 22,23
- Schleifspindelgewinde: M14

Akku [Ah]	Bestell-Nr.	€/Stück
Ohne	80 225 48	289,43



### Akku-Winkelschleifer, 18 V mit Motorbremse und Transportkoffer

- Leerlaufdrehzahl (min-1): 8500
- Motor Bürstenlos: Ja
- Schleifscheibe- $\phi$  x Bohrung (mm): 125 x 22,23
- Schleifspindelgewinde: M14

Akku [Ah]	Bestell-Nr.	€/Stück
Ohne	80 225 51	289,43



### Akku-Winkelschleifer, 18 V mit Totmannschalter, Motorbremse und Transportkoffer

- Leerlaufdrehzahl (min-1): 8500
- Motor Bürstenlos: Ja
- Schleifscheibe- $\phi$  x Bohrung (mm): 125 x 22,23
- Schleifspindelgewinde: M14

Akku [Ah]	Bestell-Nr.	€/Stück
2 x 5,0 mit Ladegerät	80 225 69	518,36
Ohne	80 225 50	297,18



### Akku-Flachkopfwinkelschleifer, 18 V mit Motorbremse und Transportkoffer

- Leerlaufdrehzahl (min-1): 8500
- Motor Bürstenlos: Ja
- Schleifscheibe- $\phi$  x Bohrung (mm): 125 x 22,23
- Schleifspindelgewinde: M 14

Akku [Ah]	Bestell-Nr.	€/Stück
Ohne	80 225 47	289,43



### Akku-Flachkopfwinkelschleifer, 18 V mit Totmannschalter, Motorbremse und Transportkoffer

- Leerlaufdrehzahl (min-1): 8500
- Motor Bürstenlos: Ja
- Schleifscheibe- $\phi$  x Bohrung (mm): 125 x 22,23
- Schleifspindelgewinde: M 14

Akku [Ah]	Bestell-Nr.	€/Stück
Ohne	80 225 46	289,43



### Winkelschleifer, 1000 W

- Leerlaufdrehzahl (min-1): 11000
- Schleifscheibe- $\phi$  x Bohrung (mm): 125 x 22,23
- Schleifspindelgewinde: M14

Bestell-Nr.	€/Stück
80 226 37	66,32



### Winkelschleifer, 1550 W

- Leerlaufdrehzahl (min-1): 11000
- Schleifscheibe- $\phi$  x Bohrung (mm): 125 x 22,23
- Schleifspindelgewinde: M14

Bestell-Nr.	€/Stück
80 226 82	207,67



### Winkelschleifer, 1550 W

- Leerlaufdrehzahl (min-1): 2800-11000
- Schleifscheibe- $\phi$  x Bohrung (mm): 125 x 22,23
- Schleifspindelgewinde: M14

Bestell-Nr.	€/Stück
80 226 81	224,02



### Akku-Winkelschleifer, 18 V mit Transportkoffer

- Leerlaufdrehzahl (min-1): 6600
- Schleifscheibe- $\phi$  x Bohrung (mm): 230 x 22,23
- Schleifspindelgewinde: M14

Akku [Ah]	Bestell-Nr.	€/Stück
Ohne	80 226 10	444,77



### Winkelschleifer, 2200 W

- Leerlaufdrehzahl (min-1): 6600
- Schleifscheibe- $\phi$  x Bohrung (mm): 230 x 22,23
- Schleifspindelgewinde: M14

Bestell-Nr.	€/Stück
80 226 68	162,70





### Akku-Trennschleifer, 18 V

- Leerlaufdrehzahl (min-1): 6600
- Anwendungen: Nass- und Trockenschneiden
- Schleifscheibe- $\phi$  x Bohrung (mm): 230 x 22,23
- Max. Schnitttiefe (mm): 85

Akku [Ah]	Bestell-Nr.	€/Stück
Ohne	80 225 62	534,71



### Metallkappsäge, 2300 W

- Schnitttiefe (mm) bei:
 

- rechteckig 45°/90°:	100 x 80 / 230 x 70
- rund 45°/90°:	100/125
- quadratisch 45°/90°:	80/115
- Gehrungseinstellung (°): 45
- Sägeblatt- $\phi$  x Bohrung (mm): 355 x 25,4
- Lieferumfang:
  - Metalltrennscheibe

Bestell-Nr.	€/Stück
80 226 83	322,13



### Akku Exzentrerschleifer, 18 V

- Schleifplatte- $\phi$  (mm): 125
- Schwingkreis (mm): 2,4
- Lieferumfang:
  - Staubbeutel
  - 2 x Schleifpapier

Akku [Ah]	Koffer	Bestell-Nr.	€/Stück
2 x 5,0 mit Ladegerät	Ja	80 225 97	338,49
Ohne	Nein	80 225 96	150,44



### Akku-Schwingschleifer, 18 V

- Schleifplatte ( $\phi$ /L x B) mm: 113 x 104
- Schwingkreis (mm): 1,6
- Lieferumfang:
  - Staubbeutel

Akku [Ah]	Koffer	Bestell-Nr.	€/Stück
2 x 5,0 mit Ladegerät	Ja	80 226 92	321,32
Ohne	Nein	80 226 91	138,17



### Akku-Bandschleifer, 18 V

- Bandbreite (mm): 75
- Bandlänge (mm): 457
- Lieferumfang:
  - Staubbeutel
  - Schleifpapier

Akku [Ah]	Koffer	Bestell-Nr.	€/Stück
2 x 5,5 mit Ladegerät	Ja	80 227 19	510,18
Ohne	Nein	80 227 18	350,75



### Exzentrerschleifer, 300 W mit Werkzeugtasche

- Schleifplatte- $\phi$  (mm): 125
- Schwingkreis (mm): 2,4
- Lieferumfang:
  - Staubbeutel
  - 3 x Schleifpapier (je 1x 60, 80, 120)
  - Absaugadapter 36 mm

Bestell-Nr.	€/Stück
80 226 67	154,53



### Schwingschleifer, 260 W

- Schleifplatte (L x B) mm: 113 x 105
- Schwingkreis (mm): 1,6
- Lieferumfang:
  - Staubbeutel
  - 3 x Schleifpapier (je 1x 180,200,220)

Bestell-Nr.	€/Stück
80 226 48	109,56







### Akku-Säbelsäge, 12 V

- Hubhöhe (mm): 15,9
- Sägen in Holz/Rohr: 60/50
- **Lieferumfang:**  
- Sägeblatt

Akku [Ah]	Koffer	Bestell-Nr.	€/Stück
2 x 2,0	Ja	<b>80 226 46</b>	<b>260,81</b>
	Ohne	<b>80 226 49</b>	<b>179,05</b>



### Akku-Säbelsäge, 18 V mit Transportkoffer

- Hubhöhe (mm): 22
- Sägen in Holz (mm) max.: 200

Akku [Ah]	Bestell-Nr.	€/Stück
2 x 5,0 mit Ladegerät	<b>80 226 13</b>	<b>399,81</b>
Ohne	<b>80 226 12</b>	<b>232,20</b>



### Akku-Säbelsäge, 18 V mit Transportkoffer

- Hubhöhe (mm): 32
- Sägen in Holz/Stahl/Rohr (mm) max.: 300/20/150

Akku [Ah]	Bestell-Nr.	€/Stück
2 x 5,0 mit Ladegerät	<b>80 227 23</b>	<b>322,37</b>
Ohne	<b>80 227 22</b>	<b>322,37</b>



### Akku-Säbelsäge, 18 V mit Transportkoffer

- Hubhöhe (mm): 32
- Sägen in Holz/Stahl/Rohr (mm) max.: 300/20/150

Akku [Ah]	Bestell-Nr.	€/Stück
2 x 5,0 mit Ladegerät	<b>80 225 57</b>	<b>555,15</b>
Ohne	<b>80 225 56</b>	<b>339,16</b>



### Säbelsäge, 1100 W mit Transportkoffer

- Hubhöhe (mm): 28
- Sägen in Holz/Stahl (mm) max.: 230/20
- **Lieferumfang:**  
- Sägeblatt

Bestell-Nr.	€/Stück
<b>80 226 70</b>	<b>203,58</b>



### Säbelsäge, 1300 W mit Transportkoffer

- Hubhöhe (mm): 32
- Sägen in Holz/Stahl (mm) max.: 230/20
- **Lieferumfang:**  
- Sägeblatt

Bestell-Nr.	€/Stück
<b>80 226 69</b>	<b>371,19</b>



### Akku-Stichsäge, 18 V mit Transportkoffer

- Hubhöhe (mm): 25
- Pendelhubeinstellung: Ja
- Sägen in Holz/Stahl/Alu (mm) max.: 100/10/19
- Schrägschnitte: 45°
- **Lieferumfang:**  
- Sägeblatt

Akku [Ah]	Bestell-Nr.	€/Stück
2 x 5,0 mit Ladegerät	<b>80 225 72</b>	<b>477,48</b>
Ohne	<b>80 225 73</b>	<b>267,80</b>



### Stichsäge, 710 W mit Transportkoffer

- Hubhöhe (mm): 26
- Pendelhubeinstellung: Ja
- Sägeblattwechsel Werkzeuglos: Ja
- Sägen in Holz/Stahl/Alu (mm) max.: 120/10/30
- Schrägschnitte: 45°
- **Lieferumfang:**  
- 5 x Sägeblatt  
- Splitterschutz  
- Gleitsole

Bestell-Nr.	€/Stück
<b>80 226 85</b>	<b>289,43</b>



Das ONE-KEY™ Gerätemanagement ermöglicht Ihnen eine digitale Bestandsverwaltung, Werkzeugverfolgung und Personalplanung. Erhalten Sie einen Überblick über Ihr gesamtes Inventar, sehen Sie die Standorte der Geräte und setzen sie Ihr Team so effizient wie möglich ein. Mit ONE-KEY™ definieren Sie die Produktivität neu.



### Akku-Metallkreissäge, 18 V mit Transportkoffer

- Schnitttiefe (mm) bei:
  - 90°: 57
- Motor Bürstenlos: Ja
- Sägeblatt-ø x Bohrung (mm): 150 x 20
- Lieferumfang:
  - Sägeblatt/Zähne: 1/34

Akku [Ah]	Bestell-Nr.	€/Stück
2 x 5,0 mit Ladegerät	<b>80 225 77</b>	<b>546,97</b>
Ohne	<b>80 225 76</b>	<b>322,13</b>



### Akku-Handkreissäge, 18 V mit Transportkoffer

- Schnitttiefe (mm) bei:
  - 90°: 55
  - 45°: 41
- Sägeblatt-ø (mm): 165 x 20
- Lieferumfang:
  - Sägeblatt/Zähne: 1/24

Akku [Ah]	Bestell-Nr.	€/Stück
2 x 5,0 mit Ladegerät	<b>80 225 87</b>	<b>526,53</b>
Ohne	<b>80 227 22</b>	<b>330,76</b>



### Akku-Handkreissäge, 18 V mit Transportkoffer

- Schnitttiefe (mm) bei:
  - 90°: 66
  - 45°: 48
- Sägeblatt-ø x Bohrung (mm): 190 x 30
- Lieferumfang:
  - Sägeblatt/Zähne: 1/24

Akku [Ah]	Bestell-Nr.	€/Stück
2 x 5,0 mit Ladegerät	<b>80 225 80</b>	<b>481,57</b>
Ohne	<b>80 225 81</b>	<b>276,20</b>



### Akku-Handkreissäge, 18 V

- Schnitttiefe (mm) bei:
  - 90°: 66
  - 45°: 48
- Sägeblatt-ø (mm): 190 x 30
- Für Führungsschiene geeignet
- Lieferumfang:
  - Sägeblatt/Zähne: 1/24

Akku [Ah]	Bestell-Nr.	€/Stück
Ohne	<b>80 225 60</b>	<b>416,16</b>



### Handkreissäge, 2200 W mit Transportkoffer

- Schnitttiefe (mm) bei:
  - 90°: 85
  - 45°: 67
- Sägeblatt-ø x Bohrung (mm): 235 x 30
- Lieferumfang:
  - Sägeblatt/Zähne: 1/24

Bestell-Nr.	€/Stück
<b>80 226 44</b>	<b>322,13</b>



### Akku-Tauchsäge, 18 V mit Transportkoffer

- Schnitttiefe max. 90° (mm)
  - ohne-/mit Schiene: 59/55
- Schnitttiefe max. 45° (mm)
  - ohne-/mit Schiene: 44/42
- Sägeblatt-ø x Bohrung (mm): 165 x 20
- Lieferumfang:
  - Sägeblatt/Zähne: 1/24

Akku [Ah]	Bestell-Nr.	€/Stück
2 x 5,5 mit Ladegerät	<b>80 227 20</b>	<b>702,32</b>
Ohne	<b>80 227 21</b>	<b>457,04</b>



### Akku-Kapp- und Gehrungssäge, 18 V

- Sägeleistung Gehrung/Neigung (mm)
  - 90°/90°: 289 x 91,2
  - 45°/90°: 205 x 91,2
  - 90°/45°: 289 x 51,3
- Sägeblatt-ø x Bohrung (mm): 254 x 30
- Lieferumfang:
  - Sägeblatt/Zähne: 1/60

Akku [Ah]	Bestell-Nr.	€/Stück
Ohne	<b>80 226 41</b>	<b>600,12</b>



### Akku-Kapp- und Gehrungssäge, 18 V

- Sägeleistung Gehrung/Neigung (mm)
  - 90°/90°: 343 x 97
  - 45°/90°: 235 x 97
  - 90°/45°: 343 x 65
- Sägeblatt-ø x Bohrung (mm): 305 x 30
- Lieferumfang:
  - Sägeblatt/Zähne: 1/60

Akku [Ah]	Bestell-Nr.	€/Stück
Ohne	<b>80 225 64</b>	<b>925,61</b>



### Kapp- und Gehrungssäge, 1800 W

- Sägeleistung:
  - 90°/90°: 270 x 60
  - 45°/90°: 190 x 60
  - 90°/45°: 270 x 48
- Sägeblatt-ø x Bohrung (mm): 216 x 30
- Lieferumfang:
  - Sägeblatt/Zähne: 1/48

Bestell-Nr.	€/Stück
<b>80 225 67</b>	<b>399,81</b>



### Kapp- und Gehrungssäge, 1800 W

- Sägeleistung:
  - 90°/90°: 342 x 102
  - 45°/90°: 241 x 102
  - 90°/45°: 342 x 57
- Sägeblatt-ø x Bohrung (mm): 305 x 30
- Lieferumfang:
  - Sägeblatt/Zähne: 1/60

Info	Bestell-Nr.	€/Stück
	<b>80 225 68</b>	<b>973,57</b>





Das ONE-KEY™ Gerätemanagement ermöglicht Ihnen eine digitale Bestandsverwaltung, Werkzeugverfolgung und Personalplanung. Erhalten Sie einen Überblick über Ihr gesamtes Inventar, sehen Sie die Standorte der Geräte und setzen sie Ihr Team so effizient wie möglich ein. Mit ONE-KEY™ definieren Sie die Produktivität neu.



### Universal-Untergestell

- Passend für Kapp-, Gehrungs- und Paneelsägen
- Ausziehbare Auflagen für eine maximale Arbeitslänge von 2,542 m
- Belastbarkeit max. (kg): 227

Bestell-Nr.	€/Stück
80 226 90	199,49



### Universal-Untergestell

- Passend für Kapp-, Gehrungs- und Paneelsäge
- Ausziehbare Auflagen für eine maximale Arbeitslänge von 3,0 m
- Belastbarkeit max. (kg): 250
- **Lieferumfang:**
  - 2 x Werkstückauflagen
  - 1 x Montageset

Bestell-Nr.	€/Stück
80 226 71	235,72



### Universal-Untergestell

- Passend für Kapp-, Gehrungs- und Paneelsägen
- Ausziehbare Auflagen für eine maximale Arbeitslänge von 2,80 m
- Belastbarkeit max. (kg): 136
- **Lieferumfang:**
  - 2 x Werkstückauflagen
  - 1 x Montageset

Info	Bestell-Nr.	€/Stück
	80 225 32	306,16



### Akku-Tischkreissäge, 18 V mit Transportkoffer

- **Schnitttiefe (mm) bei:**
  - 90°: 63,5
  - 45°: 44
- **Neigung (°):** 47
- **Schnittkapazität**
  - rechts (mm) max.: 622
- **Sägeblatt-ø x Bohrung (mm):** 210 x 30
- **Lieferumfang:**
  - Sägeblatt

Akku [Ah]	Bestell-Nr.	€/Stück
Ohne	80 225 74	600,12



### Arbeitstisch

- Passend für Tischkreissäge 80 225 74
- Maße L x H (mm): 579 x 559
- Belastbarkeit max.: 82 kg

Bestell-Nr.	€/Stück
80 226 09	105,47



### Akku-Oberfräse, 18 V mit Transportkoffer

- **Leerlaufdrehzahl (min-1):** 10000-31000
- **Frästiefenvorwahl:** Ja
- **Werkzeugaufnahme (mm):** 6/8

Akku [Ah]	Bestell-Nr.	€/Stück
Ohne	80 225 30	289,43



### Akku-Bandsäge, 18 V

- **Bandgeschwindigkeit (m/s):** 1,93
- **Sägeblatt L x Stärke (mm):** 1139,83
- **Schnitthöhe (mm) max.:** 125
- **Lieferumfang:**
  - Sägeblatt

Akku [Ah]	Koffer	Bestell-Nr.	€/Stück
2 x 5,0	Ja	80 226 45	624,65
mit Ladegerät			
Ohne	Nein	80 226 47	399,81



### Akku-Multifunktionswerkzeug, 12 V

- **Werkzeugaufnahme:** STARLOCK
- **Oszillationsdrehzahl (min-1):** 10000-20000
- **Oszillationswinkel (°):** 1,8
- **Lieferumfang:**
  - Tauchsägeblatt
  - Schleifplatte
  - 12 Schleifblätter
  - Adapter für externes Absaugsystem
  - Tiefenanschlag

Akku [Ah]	Koffer	Bestell-Nr.	€/Stück
1 x 2,0 +	Ja	80 225 58	289,43
1 x 4,0 mit Ladegerät			
Ohne	Nein	80 225 59	191,32



### Akku-Multifunktionswerkzeug, 18 V mit Transportkoffer

- **Werkzeugaufnahme:** STARLOCK
- **Oszillationsdrehzahl (min-1):** 10000-20000
- **Oszillationswinkel (°):** 2,1

Akku [Ah]	Bestell-Nr.	€/Stück
2 x 5,0 mit Ladegerät	80 225 39	485,65
Ohne	80 225 40	248,55





### Akku-Kartuschenpresse, 12 V

- Automatische Umkehrfunktion beendet beim Loslassen den Druck
- Druckkraft (kN): 1,78
- Kapazität Kartusche (ml): 310
- Drehmomentvorwahl: Ja

Akku [Ah]	Koffer	Bestell-Nr.	€/Stück
1 x 2,0	Ja	<b>80 226 63</b>	<b>219,93</b>
	mit Ladegerät		
Ohne	Nein	<b>80 226 60</b>	<b>162,70</b>



### Akku-Kartuschenpresse, 12 V

- Automatische Umkehrfunktion beendet beim Loslassen den Druck
- Druckkraft (kN): 1,78
- Kapazität Folienbeutel (ml): 600
- Drehmomentvorwahl: Ja

Akku [Ah]	Koffer	Bestell-Nr.	€/Stück
1 x 2,0	Ja	<b>80 226 62</b>	<b>236,29</b>
	mit Ladegerät		
Ohne	Nein	<b>80 226 59</b>	<b>170,88</b>



### Akku-Kartuschenpresse, 18 V mit Werkzeugtasche

- Automatische Umkehrfunktion beendet beim Loslassen den Druck
- Druckkraft (kN): 4,5
- Kapazität Kartusche (ml): 310
- Drehmomentvorwahl: Ja

Akku [Ah]	Bestell-Nr.	€/Stück
1 x 2,0 mit Ladegerät	<b>80 226 64</b>	<b>379,37</b>



### Akku-Kartuschenpresse, 18 V mit Werkzeugtasche

- Automatische Umkehrfunktion beendet beim Loslassen den Druck
- Druckkraft (kN): 4,5
- Kapazität Folienbeutel (ml): 600
- Drehmomentvorwahl: Ja

Akku [Ah]	Bestell-Nr.	€/Stück
1 x 2,0 mit Ladegerät	<b>80 226 58</b>	<b>428,42</b>



### Akku-Fettpresse, 18 V

- Auspressdruck (bar): 690
- Für Kartusche (g): 400
- Für Gebinde (g): 473

Akku [Ah]	Koffer	Bestell-Nr.	€/Stück
1 x 2,0	Ja	<b>80 226 66</b>	<b>346,66</b>
	mit Ladegerät		
Ohne	Nein	<b>80 226 65</b>	<b>240,37</b>



### Akku-Blindnietgerät, 18 V mit Transportkoffer

- Blindnieten (ø/mm): 4,8-7,0
- Setzkraft (N): 20000
- Motor Bürstenlos: Ja
- Arbeitshub (mm): 30

Akku [Ah]	Bestell-Nr.	€/Stück
2 x 2,0 mit Ladegerät	<b>80 225 35</b>	<b>968,04</b>
Ohne	<b>80 225 36</b>	<b>837,22</b>



### Akku-Nagler, 18 V mit Transportkoffer

- Auslöseart Einzeln
- Nagellänge (mm): 50-90
- Nagel-ø (mm): 2,8-3,3

Akku [Ah]	Bestell-Nr.	€/Stück
2 x 5,0 mit Ladegerät	<b>80 226 00</b>	<b>726,85</b>



### Akku-Nagler, 18 V mit Transportkoffer

- Auslöseart Einzeln und Kontaktauslösung
- Nagellänge (mm): 50-90
- Nagel-ø (mm): 2,8-3,3

Akku [Ah]	Bestell-Nr.	€/Stück
2 x 5,0 mit Ladegerät	<b>80 225 99</b>	<b>726,85</b>
Ohne	<b>80 225 98</b>	<b>514,27</b>



### Akku-Pumpe, 18 V

- Förderleistung (l/h): 1817
- Gewindegröße: 3/4" (19 mm) Außengewinde

- Schutzart: **IP 54**
- Ansaughöhe max. (m): 5,5
- Förderhöhe max. (m): 23
- Wassertemperatur max. (°C): 60
- Gewicht: 3,4

Akku [Ah]	Bestell-Nr.	€/Stück
Ohne	<b>80 226 42</b>	<b>240,37</b>



### Akku-Kompressor, 18 V

- Druck (bar): 10,3
- Liefermenge (l/min): 40
- Schlauchlänge (m): 0,92

Akku [Ah]	Bestell-Nr.	€/Stück
Ohne	<b>82 007 29</b>	<b>138,17</b>



### Akku-Nass- und Trockensauger, 18 V

- Luftvolumen (l/min.): 1300
- Unterdruck (mbar/kPa): 80
- Behälterinhalt (Liter): 7,5
- Behältermaterial: **Kunststoff**
- Schlauchlänge (m): 0,47

Akku [Ah]	Bestell-Nr.	€/Stück
Ohne	<b>72 008 80</b>	<b>134,09</b>





### Nass- und Trockensauger, 1200 W, M-Klasse

- Behälterinhalt (Liter): 42
- Behältermaterial: **Kunststoff**
- Filterabreinigungssystem: Ja, vollautomatisch
- Gerätesteckdose: **Ja, mit Einschaltautomatik**
- Kabelhalterung: Ja
- Filtersack: Ja
- **Lieferumfang:**
  - Saugschlauch 4 m x 38 mm
  - 2 x Verlängerungsrohr
  - Handrohr
  - 2 x Werkzeugadapter
  - Vliesfilterbeutel
  - Entsorgungsbeutel
  - Bodendüse
  - Fugendüse

Bestell-Nr.	€/Stück
<b>72 008 81</b>	<b>820,67</b>



### Sicherheitssauger, 1200 W, L-Klasse

- Behälterinhalt (Liter): 30
- Behältermaterial: **Kunststoff**
- Filterabreinigungssystem: Ja, vollautomatisch
- Gerätesteckdose: **Ja, mit Einschaltautomatik**
- Kabelhalterung: Ja
- Filtersack: Ja
- **Lieferumfang:**
  - Saugschlauch 4 m x 36 mm
  - 2 x Verlängerungsrohr
  - Handrohr
  - 2 x Werkzeugadapter
  - Vliesfilterbeutel
  - Entsorgungsbeutel
  - Bodendüse
  - Fugendüse

Bestell-Nr.	€/Stück
<b>72 008 82</b>	<b>502,01</b>



### Vliesfiltersack für Sicherheitssauger (72 008 81 und 72 008 82)

- VPE = 5 Stück

Bestell-Nr.	€/VPE
<b>72 008 78</b>	<b>32,76</b>



### Flachfilter für Sicherheitssauger (72 008 81 und 72 008 82)

- Material: **Papier**

Bestell-Nr.	€/Stück
<b>72 008 79</b>	<b>52,56</b>



### Entsorgungssack für Sicherheitssauger (72 008 81 und 72 008 82)

- VPE = 5 Stück

Bestell-Nr.	€/VPE
<b>72 008 77</b>	<b>25,56</b>



### Akku-LED-Arbeitsleuchte, 12 V

- Schutzart: **IP 24**
- Lichtstrom (lm): 220

Akku [Ah]	Bestell-Nr.	€/Stück
Ohne	<b>62 157 08</b>	<b>68,68</b>



### Akku-LED-Arbeitsleuchte, 12 V

- Schutzart: **IP 54**
- Lichtstrom (lm): 700/250

Akku [Ah]	Bestell-Nr.	€/Stück
Ohne	<b>62 157 06</b>	<b>85,03</b>



### Akku-LED-Baustrahler, 12 V

- Schutzart: **IP 54**
- Lichtstrom (lm): 1000/400/200

Akku [Ah]	Bestell-Nr.	€/Stück
Ohne	<b>62 157 04</b>	<b>97,29</b>



### Akku-LED-Arbeitsleuchte, 18 V

- Schutzart: **IP 24**
- Lichtstrom (lm): 300/130

Akku [Ah]	Bestell-Nr.	€/Stück
Ohne	<b>62 157 07</b>	<b>76,85</b>



### Akku-LED-Baustrahler, 18 V

- Schutzart: **IP 54**
- Lichtstrom (lm): 1500/600/300

Akku [Ah]	Bestell-Nr.	€/Stück
Ohne	<b>62 157 05</b>	<b>130,00</b>



### Akku-LED-Arbeitsleuchte

- Lichtstrom (lm) : 2200/1100/550
- Lichtstrom (lm) : 100/500/250
- Abstrahlwinkel (°): 90/360

Akku [Ah]	Bestell-Nr.	€/Stück
Ohne	<b>62 157 01</b>	<b>150,44</b>



### Akku- und Netz LED-Arbeitsleuchte

- Stromversorgung: 230 V Netz oder 18V
- Schutzart: **IP 54**
- Lichtstrom (lm): 4400/2100/1000
- Abstrahlwinkel (°): 180/360

Akku [Ah]	Bestell-Nr.	€/Stück
Ohne	<b>62 157 00</b>	<b>391,63</b>





### Akku-LED-Arbeitsleuchte, 18 V

- **Schutzart:** IP 54
- Lichtstrom (lm): 2000/1300/850
- Abstrahlwinkel: 3x Separaten LED-Reihen, 230° drehbar und 240° neigbar

Akku [Ah]	Bestell-Nr.	€/Stück
Ohne	<b>62 157 03</b>	<b>289,43</b>



### Akku-LED-Arbeitsleuchte

- Stromversorgung: 230 V Netz oder 18V
- **Schutzart:** IP 34
- Lichtstrom (lm): 6000/4000/1700
- Abstrahlwinkel: 3x Separaten LED-Reihen, 180° drehbar und 240° neigbar

Akku [Ah]	Bestell-Nr.	€/Stück
Ohne	<b>62 157 02</b>	<b>436,60</b>



### Akku- und Netz-Radio, 12 V mit Ladefunktion

- Stromversorgung: 230 V Netz oder 12 V
- Radiofrequenzbereich: DAB+/AM/FM
- Bluetooth®: Ja
- USB-Anschluss: Ja
- **Schutzart:** IP 54
- Eingebaute Ladefunktion für 12 V Akkus

Akku [Ah]	Bestell-Nr.	€/Stück
Ohne	<b>80 225 61</b>	<b>146,35</b>



### Akku-Radio, 18 V

- Stromversorgung: 230 V Netz oder 18 V
- Radiofrequenzbereich: DAB+/FM
- Speicherplätze: 10
- AUX-Eingang: Ja
- USB-Anschluss: Ja

Akku [Ah]	Bestell-Nr.	€/Stück
Ohne	<b>80 226 43</b>	<b>195,41</b>



### Akku- und Netz-Radio, 230 / 18 V mit Ladefunktion

- Stromversorgung: 230 V Netz oder 18 V
- Radiofrequenzbereich: AM/FM
- Speicherplätze: 10
- AUX-Eingang: Ja
- USB-Anschluss: Ja

Akku [Ah]	Bestell-Nr.	€/Stück
Ohne	<b>80 226 51</b>	<b>248,55</b>



### Laser-Entfernungsmesser

- **Schutzart:** IP 54
- Messfunktion: Längen/Flächen/Volumen
- Laserklasse: 2
- Messgenauigkeit (mm): ± 1,5
- Messbereich (m): 0,05-50
- **Lieferumfang:**
  - Batterien: 2 x AAA

Bestell-Nr.	€/Stück
<b>70 009 37</b>	<b>130,00</b>



### Laser-Entfernungsmesser

- **Schutzart:** IP 54
- Messfunktion: Länge/Fläche/Volumen/ indirekte Messung
- Laserklasse: 2
- Messgenauigkeit (mm): ± 1,5
- Messbereich (m): 0,15-100
- **Lieferumfang:**
  - Batterien: 2 x AAA
  - Transporttasche

Bestell-Nr.	€/Stück
<b>70 009 36</b>	<b>179,05</b>



### Kreuzlinienlaser, mit Transportkoffer

- **Schutzart:** IP 54
- Laserklasse: 2
- Arbeitsbereich (m): 30
- Nivelliergenauigkeit (mm/m): ± 0,3
- Selbstnivellierbereich: ± 4°
- Stativgewinde: 1/4"
- **Lieferumfang:**
  - Halterung
  - Akkus: 4 x AA

Bestell-Nr.	€/Stück
<b>70 009 39</b>	<b>170,88</b>



### Akku-Kreuzlinienlaser, 12 V mit Transportkoffer

- **Schutzart:** IP 54
- Laserklasse: 2
- Arbeitsbereich (m): 38
- Nivelliergenauigkeit (mm/m): ± 0,3
- Selbstnivellierbereich: ± 4°
- Stativgewinde: 1/4" + 5/8"
- **Lieferumfang:**
  - Laserzieltafel
  - Aufhängung

Akku [Ah]	Bestell-Nr.	€/Stück
1 x 3,0 mit Ladegerät	<b>70 009 35</b>	<b>420,25</b>
Ohne	<b>70 009 34</b>	<b>354,84</b>



### Akku-Kreuzlinienlaser, 12 V mit Transportkoffer

- **Schutzart:** IP 54
- Laserklasse: 2
- Arbeitsbereich (m): 38
- Nivelliergenauigkeit (mm/m): ± 0,3
- Selbstnivellierbereich: ± 4°
- Stativgewinde: 1/4" + 5/8"
- **Lieferumfang:**
  - Laserzieltafel
  - Aufhängung

Akku [Ah]	Bestell-Nr.	€/Stück
1 x 4,0 mit Ladegerät	<b>70 009 33</b>	<b>542,89</b>
Ohne	<b>70 009 32</b>	<b>485,65</b>



### Akku-Kreuzlinienlaser-Kit, 12 V mit Transportkoffer

- **Schutzart:** IP 54
- Laserklasse: 2
- Arbeitsbereich (m): 38
- Nivelliergenauigkeit (mm/m): ± 0,3
- Selbstnivellierbereich: ± 4°
- Stativgewinde: 1/4" + 5/8"
- **Lieferumfang:**
  - Laserzieltafel
  - Aufhängung
  - Laserempfänger LLD50
  - Halterung 360°
  - Stativ

Akku [Ah]	Bestell-Nr.	€/Set
Ohne	<b>70 009 31</b>	<b>837,22</b>



### Laserempfänger

- **Schutzart:** IP 54
- Reichweite (m): 50
- Max. Messtoleranz
  - fein: ± 0,75
  - grob: ± 1,0
- Betriebsdauer (h): 65
- Stromversorgung: AA-Batterien (62 049 11)

Bestell-Nr.	€/Stück
<b>70 009 38</b>	<b>141,96</b>





### Laserzieltafel

- Für grünen Laser

Bestell-Nr. €/Stück  
**80 226 75 11,51**



### Laserhalterung

- Gewinde: 1/4" und 5/8"

Bestell-Nr. €/Stück  
**80 226 77 46,80**



### Stativ

- Gewinde: 1/4"
- Höhenverstellbar (cm): 72-180

Bestell-Nr. €/Stück  
**80 226 76 68,14**



### Stativ

- Gewinde: 1/4"
- Höhenverstellbar (cm): 47-120

Bestell-Nr. €/Stück  
**80 226 74 57,96**



### Akku-Set 12 V, 2 x 2,0 Ah und 1 x Ladegerät

- Ladezeit (100% bei 2,0 Ah) min.: 40

Bestell-Nr. €/Set  
**80 226 32 95,76**



### Akku-Set 12 V, 3 x 3,0 Ah und 1 x Ladegerät

- Ladezeit (100% bei 3,0 Ah) min.: 60

Bestell-Nr. €/Set  
**80 226 34 154,56**



### Akku-Set 12 V, 2 x 4,0 Ah und 1 x Ladegerät

- Ladezeit (100% bei 4,0 Ah) min.: 80

Bestell-Nr. €/Set  
**80 226 31 133,56**



### Akku-Set 12 V, 2 x 3,0 Ah und 1 x Ladegerät

- Ladezeit (100% bei 3,0 Ah) min.: 60

Bestell-Nr. €/Set  
**80 226 39 112,56**



### Akku-Set 12 V, 2 x 6,0 Ah und 1 x Ladegerät

- Ladezeit (100% bei 3,0 Ah) min.: 60

Bestell-Nr. €/Set  
**80 226 38 154,56**



### Akku-Set 12 V, 3 x 6,0 Ah und 1 x Ladegerät

- Ladezeit (100% bei 2,0 Ah) min.: 40

Bestell-Nr. €/Set  
**80 226 33 225,96**



### Akku-Set 18 V, 2 x 2,0 Ah und 1 x Ladegerät

- Ladezeit (100% bei 2,0 Ah) min.: 40

Bestell-Nr. €/Set  
**80 226 30 171,36**



### Akku-Set 12 V, 1 x 2,0 Ah und 18 V, 2 x 3,0 Ah Akkus und 1 x Ladegerät

- Ladezeit (100% bei 5,0 Ah) min.: 59

Bestell-Nr. €/Set  
**80 225 66 238,56**



### Akku-Set 18 V, 2 x 4,0 Ah und 1 x Ladegerät

- Ladezeit (100% bei 5,0 Ah) min.: 59

Bestell-Nr. €/Set  
**80 226 29 230,16**



### Akku-Set 12 V, 1 x 2,0 Ah und 18 V, 2 x 5,0 Ah Akkus und 1 x Ladegerät

- Ladezeit (100% bei 5,0 Ah) min.: 59

Bestell-Nr. €/Set  
**80 226 28 257,89**



### Akku-Set 12 V, 1 x 3,0 Ah und 18 V, 2 x 5,5 Ah Akkus und 1 x Ladegerät

- Ladezeit (100% bei 5,0 Ah) min.: 59

Bestell-Nr. €/Set  
**80 225 75 322,56**



### Akku-Set 12 V, 1 x 4,0 Ah und 18 V, 2 x 8,0 Ah Akkus und 1 x Ladegerät

- Ladezeit (100% bei 5,0 Ah) min.: 59

Bestell-Nr. €/Set  
**80 225 65 393,96**



### Akku-Set 12 V, 1 x 6,0 Ah und 18 V, 2 x 12,0 Ah Akkus und 1 x Ladegerät

- Ladezeit (100% bei 5,0 Ah) min.: 59

Info Bestell-Nr. €/Set  
**80 226 04 527,84**



## Ersatzakkus Li-Ion

Volt	Ah	Modell	Info	Bestell-Nr.	€/Stück
12	2,0	B		<b>80 227 00</b>	<b>53,76</b>
12	3,0	B		<b>80 226 95</b>	<b>62,16</b>
12	4,0	B		<b>80 226 99</b>	<b>70,56</b>
12	6,0	B		<b>80 226 94</b>	<b>87,36</b>
18	2,0	B		<b>80 227 02</b>	<b>95,76</b>
18	3,0	HB HIGH OUTPUT		<b>80 226 86</b>	<b>116,76</b>
18	4,0	B		<b>80 227 01</b>	<b>112,56</b>
18	5,0	B		<b>80 226 97</b>	<b>133,56</b>
18	5,5	HB HIGH OUTPUT		<b>80 226 87</b>	<b>167,16</b>
18	8,0	HB HIGH OUTPUT		<b>80 226 84</b>	<b>199,22</b>
18	12,0	HB HIGH OUTPUT		<b>80 226 89</b>	<b>258,02</b>



### Akku-Ladegerät, 12 V

• Ladezeit 12 V (min.):	
- 2,0 Ah =	40
- 3,0 Ah =	60
- 4,0 Ah =	80

Bestell-Nr.	€/Stück
<b>80 227 03</b>	<b>70,56</b>



### Akku-Ladegerät, 12-18 V

• Ladezeit (min.):	
- 3,0 Ah =	60
- 4,0 Ah =	80

Bestell-Nr.	€/Stück
<b>80 226 61</b>	<b>78,96</b>



### Akku-Auto-Ladegerät, 12 / 18 V

• Ladezeit 18 V (min.):	
- 2,0 Ah =	40
- 4,0 Ah =	80
- 5,0 Ah =	100

Bestell-Nr.	€/Stück
<b>80 226 93</b>	<b>95,76</b>



### Akku-Ladegerät, 12 / 18 V

• Ladezeit 18 V (min.):	
- 2,0 Ah =	26
- 4,0 Ah =	52
- 5,0 Ah =	59

Bestell-Nr.	€/Stück
<b>80 226 96</b>	<b>99,96</b>



### Akku-Ladegerät, 18 V

• Ladezeit (min.):	
- 2,0 Ah =	26
- 3,0 Ah =	36
- 4,0 Ah =	52
- 5,0 Ah =	59
- 5,5 Ah =	35
- 8,0 Ah =	45
- 12,0 Ah =	60

Bestell-Nr.	€/Stück
<b>80 226 79</b>	<b>171,36</b>



### Akku-Doppelladegerät, 18 V

• Ladestrom (A):	
	6,0
• Ladezeit (min.):	
- 2,0 Ah =	27
- 3,0 Ah =	35
- 4,0 Ah =	47
- 5,0 Ah =	63
- 5,5 Ah =	60
- 6,0 Ah =	68
- 8,0 Ah =	87
- 9,0 Ah =	95
- 12,0 Ah =	130

Bestell-Nr.	€/Stück
<b>80 226 78</b>	<b>196,56</b>



### Akku-Ladegerät, 14 / 18 V

• Ladezeit 18 V (min.):	
- 2,0 Ah =	40
- 4,0 Ah =	80
- 5,0 Ah =	100

Bestell-Nr.	€/Stück
<b>80 226 98</b>	<b>137,76</b>



### Transportkoffer, HD Box

Typ	Maße [mm]	Bestell-Nr.	€/Stück
HD BOX 1	475 x 358 x 132	<b>81 013 21</b>	<b>42,58</b>
HD BOX 3	475 x 358 x 230	<b>81 013 20</b>	<b>49,68</b>

## Kreissägeblätter



### für Holz

- Geeignete Maschine: Handkreissägen

Außen-ø x Schnittbreite x Bohrung [mm]	Zähnezahl	Bestell-Nr.	€/Stück
190 x 1,6 x 30	24	<b>84 035 25</b>	<b>24,12</b>
190 x 1,6 x 30	36	<b>84 035 36</b>	<b>31,26</b>
190 x 1,6 x 30	48	<b>84 035 37</b>	<b>44,16</b>
235 x 2,4 x 30	36	<b>84 035 40</b>	<b>28,80</b>
235 x 2,4 x 30	48	<b>84 035 41</b>	<b>32,10</b>
235 x 2,4 x 30	60	<b>84 035 42</b>	<b>49,68</b>



### für Holz

- Geeignete Maschinen: Kapp- und Gehrungssägen

Außen-ø x Schnittbreite x Bohrung [mm]	Zähnezahl	Bestell-Nr.	€/Stück
190 x 2,4 x 30	40	<b>84 035 44</b>	<b>36,60</b>
216 x 2,4 x 30	24	<b>84 035 45</b>	<b>36,72</b>
216 x 2,4 x 30	48	<b>84 035 46</b>	<b>43,20</b>
216 x 2,4 x 30	60	<b>84 035 47</b>	<b>43,20</b>
254 x 3,0 x 30	60	<b>84 035 24</b>	<b>55,20</b>
305 x 3,0 x 30	60	<b>84 035 23</b>	<b>81,71</b>
305 x 3,0 x 30	100	<b>84 035 52</b>	<b>85,10</b>



### für Holz

- Geeignete Maschinen: Tischkreissägen

Außen-ø x Schnittbreite x Bohrung [mm]	Zähnezahl	Bestell-Nr.	€/Stück
210 x 1,9 x 30	24	<b>84 035 54</b>	<b>21,96</b>



### für Kunststoff, NE-Metalle, Aluminium

- Geeignete Maschinen: Handkreissägen

Außen-ø x Schnittbreite x Bohrung [mm]	Zähnezahl	Bestell-Nr.	€/Stück
190 x 2,4 x 30	54	<b>84 035 38</b>	<b>51,69</b>
235 x 2,4 x 30	60	<b>84 035 43</b>	<b>64,40</b>



### für Spanplatten, Faserzementplatten, Fiberglas

- Geeignete Maschinen: Handkreissägen

Außen-ø x Schnittbreite x Bohrung [mm]	Zähnezahl	Bestell-Nr.	€/Stück
190 x 1,8 x 30	4	<b>84 035 39</b>	<b>66,24</b>



### für Kunststoff, NE-Metalle, Aluminium

- Geeignete Maschinen: Kapp- und Gehrungssägen

Außen-ø x Schnittbreite x Bohrung [mm]	Zähnezahl	Bestell-Nr.	€/Stück
216 x 2,4 x 30	80	<b>84 035 48</b>	<b>74,86</b>
254 x 3,0 x 30	80	<b>84 035 50</b>	<b>81,71</b>
305 x 3,0 x 30	96	<b>84 035 53</b>	<b>93,73</b>



### für Baustahl, Stahlblech bis 2,5 mm, Wellblechplatten bis 2,5 mm, Stahlrohr, Winkelisen, Stahlrinne

- Geeignete Maschinen: Metall-Handkreissägen

Außen-ø x Schnittbreite x Bohrung [mm]	Zähnezahl	Bestell-Nr.	€/Stück
150 x 1,6 x 20	34	<b>84 035 55</b>	<b>45,12</b>



### Bandsägeblätter BS 125 VPE = 3 Stück

Sägebandlänge x Breite x Schnittbreite [mm]	Zähne per Zoll	Bestell-Nr.	€/VPE
1139,83 x 12,7 x 0,51	8/10	<b>84 035 90</b>	<b>22,81</b>
1139,83 x 12,7 x 0,51	12/14	<b>84 035 89</b>	<b>22,81</b>



### Schutzhaube für Bandsäge (80 226 45, 80 226 47)

- Verhindert ungewollten Kontakt mit dem Sägeband
- Schutz vor Verunreinigungen der Säge

Bestell-Nr.	€/Stück
<b>80 226 80</b>	<b>52,30</b>

## Trennscheiben



### für Stahl, Edelstahl

- Innenloch-ø (mm): 10

Scheiben-ø [mm]	Scheibenstärke [mm]	Max. Drehzahl [min-1]	VPE	Bestell-Nr.	€/VPE
76	1	20100	5	<b>84 035 61</b>	<b>5,65</b>



### für Gusseisen, NE-Metalle, Stein

- Innenloch-ø (mm): 25,4

Scheiben-ø [mm]	Scheibenstärke [mm]	Max. Drehzahl [min-1]	Bestell-Nr.	€/Stück
350	4	5500	<b>84 035 62</b>	<b>14,24</b>

## Diamant-Trennscheibe



### für Holz, PVC, Gipskarton, Betonwerkstein, Fliesen, Gewindestangen, Blech

- Innenloch-ø (mm): 10

Scheiben-ø [mm]	Scheibenstärke [mm]	Segmenthöhe [mm]	Max. Drehzahl [min-1]	Bestell-Nr.	€/Stück
76	1,2	2,2	24500	<b>84 035 58</b>	<b>16,58</b>



### für Betonfliesen, Granit, Kalksandsteine, Porenbetonsteine

- Geeigneten Maschine: Tischkreissäge

Scheiben-ø [mm]	Scheibenstärke [mm]	Segmenthöhe [mm]	Max. Drehzahl [min-1]	Bestell-Nr.	€/Stück
125	2,3	10	15200	<b>84 035 59</b>	<b>22,44</b>
230	2,6	10	8300	<b>84 035 30</b>	<b>45,90</b>





## Schleifblätter für Holz, Metall, Lack, Farbe und Gips

- Maße  $\varnothing$  (mm): 125
- VPE = 25 Stück

Körnung	Bestell-Nr.	€/VPE
40	84 035 51	11,51
60	84 035 64	10,21
80	84 035 63	10,21
120	84 035 60	10,21
180	84 035 57	10,21
240	84 035 56	10,21

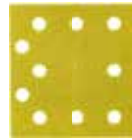

## Schleifblätter für Holz, Metall, Lack, Farbe und Gips

- Maße (B x L) (mm): 115 x 107
- VPE = 10 Stück

Körnung	Bestell-Nr.	€/VPE
60	84 035 29	5,07
80	84 035 28	5,07
240	84 035 26	5,07



## Führungsschiene

- Splitterschutz
- Haftunterlage schützt das Werkstück

Länge [mm]	Bestell-Nr.	€/Stück
800	80 227 04	72,45
1400	80 227 05	92,21



## Verbindungsstück für Führungsschiene 80 227 04 und 80 227 05

Bestell-Nr.	€/VPE
80 227 06	47,62



## Schraubzwinde

- Zum Fixieren der Führungsschiene
- Schraubzwinde wird in der unteren Nut der Führungsschiene eingesetzt

Bestell-Nr.	€/Stück
80 227 07	37,90



## Tasche für Führungsschienen 80 227 04 und 80 227 05

- Für Führungsschiene GR 800 und GR 1400

Bestell-Nr.	€/Stück
81 013 22	47,62



## Splitterschutz

- Für Führungsschiene

Bestell-Nr.	€/Stück
80 227 08	19,99



## Haftunterlage

- Für Führungsschiene

Bestell-Nr.	€/Stück
80 227 09	15,80



## Renovierung-Set, 8-teilig

### • Lieferumfang:

- 2 x Tauchsägeblatt Bi-Metall 28 x 47 mm
- 2 x Tauchsägeblatt Bi-Metall 43 x 47 mm
- Messer mit 3 Schneiden 40 mm
- Spachtel 52 x 37 mm
- Hartmetall-Raspel 80 x 80 mm
- Hartmetall-Sägeblatt 75 x 20 mm

Bestell-Nr.	€/Set
84 035 66	85,85



## Sägeblätter-Set, 11-teilig

### • Lieferumfang:

- 2 x Tauchsägeblatt 3-Cut 35 x 42 mm
- 2 x Tauchsägeblatt Bi-Metall 28 x 47 mm
- 2 x Tauchsägeblatt Bi-Metall 43 x 47 mm
- 2 x Tauchsägeblatt 65 x 42 mm
- Tauchsägeblatt 3-Cut 65 x 42 mm
- Spachtel 52 x 37 mm
- Segment-Sägeblatt 85 x 20 mm

Bestell-Nr.	€/Set
84 035 65	98,56



## Spachtel flexibel

- Zum Entfernen von weichen Kleberückständen, Silikon, Acryl, Teppichkleber, Lackresten
- Maße (mm): 52 x 37



Bestell-Nr.	€/Stück
84 035 69	6,70



## Spachtel fest

- Zum Entfernen von harten Kleberückständen, Fliesenkleber, Betonresten, und Lackresten
- Maße (mm): 52 x 37



Bestell-Nr.	€/Stück
84 035 68	11,18



STARLOCK

### Schneidmesser-Pilzform

- Einsatzgebiet: Zum Schneiden von Silikon und weichem Fensterkitt
- Maße (mm): 70

Bestell-Nr.	€/Stück
84 035 67	18,92



STARLOCK

### Messer mit 3 Schneiden

- Einsatzgebiet: Zum Schneiden von Teppich, PVC-Boden, Karton und Dachpappe
- Maße (mm): 40

Bestell-Nr.	€/Stück
84 035 70	16,06



STARLOCK

### Tauchsägeblatt

- Einsatzgebiet: Für Weichholz

Maße [mm]	Bestell-Nr.	€/Stück
35 x 42	84 035 88	9,17
65 x 42	84 035 87	10,21



STARLOCK

### Bi-Metall Tauchsägeblatt

- Einsatzgebiet: Für Holz, Holz mit Nägel, Kunststoff, Metallprofile

Maße [mm]	Bestell-Nr.	€/Stück
28 x 47	84 035 81	11,51
43 x 47	84 035 80	12,22



STARLOCK

### Tauchsägeblatt Bi-Metall

- Einsatzgebiet: Für Holz, Holz mit Nägel, Kunststoff, Metallprofile

Maße [mm]	Bestell-Nr.	€/Stück
35 x 42	84 035 83	10,73
65 x 42	84 035 82	11,18



STARLOCK

### Bi-Metall-Tauchsägeblatt

- Einsatzgebiet: Für Holz und Kunststoff
- 3-CUT-Verzahnung
- Maße (mm): 35 x 42

Bestell-Nr.	€/Stück
84 035 84	11,96



STARLOCK

### Tauchsägeblatt Japanverzahnung

- Einsatzgebiet: Für Holz und Kunststoff
- 3-CUT-Verzahnung

Maße [mm]	Bestell-Nr.	€/Stück
35 x 42	84 035 86	10,60
65 x 42	84 035 85	10,73



STARLOCK

### Hartmetall-Tauchsägeblatt

- Einsatzgebiet: Für Holz, Holz mit Nägel, Kunststoff, Metallprofile
- Maße (mm): 35 x 32

Bestell-Nr.	€/Stück
84 035 76	19,96



STARLOCK

### Segment-Sägeblatt

- Einsatzgebiet: Für Holz, Holz mit Nägel, Kunststoff, Metallprofile
- Maße (mm): 85 x 20

Bestell-Nr.	€/Stück
84 035 78	16,58



STARLOCK

### Bi-Metall Segment-Sägeblatt

- Einsatzgebiet: Für Holz, Holz mit Nägel, Kunststoff, Metallprofile
- Maße (mm): 100 x 28

Bestell-Nr.	€/Stück
84 035 77	28,38



STARLOCK

### Diamant Sägeblatt

- Einsatzgebiet: Zum Entfernen schadhafter Fugen

Maße [mm]	Schnittbreite [mm]	Bestell-Nr.	€/Stück
75 x 25	1,2	84 035 73	38,58
90 x 25	2,2	84 035 72	41,94



STARLOCK

### Hartmetall-Sägeblätter

- Einsatzgebiet: Zum Entfernen schadhafter Fugen

Maße [mm]	Schnittbreite [mm]	Bestell-Nr.	€/Stück
75 x 20	1,2	84 035 75	18,92
75 x 20	2,2	84 035 74	18,92



STARLOCK

### Hartmetall-Raspel

- Zum Grobschliff und Glätten von Fliesenkleber, Mörtel und Holz
- Maße (mm): 80 x 80

Bestell-Nr.	€/Stück
84 035 71	20,41

1



3-teilig

2



3-teilig

## 1 Akku-Set, 18 V, 3 x 5,0 Ah Akkus, 1 x Ladegerät und 3 x Transportkoffer

### Bestehend aus:

#### 1 x Akku-Schlagbohrschrauber 18 V

• Drehmoment (Nm) max.:	90
• Drehmomentvorwahl:	Ja
• Motor Bürstenlos:	Ja
• Bohr- $\phi$ Holz/Stahl/Stein (mm) max.:	60/13/16
• Bohrfutterspannbereich (mm):	1,5-13

#### 1 x Bohr- und Meißelhammer 18 V

• Motor Bürstenlos:	Ja
• Schlagenergie (Joule):	2,6
• Bohren in Beton/Stahl/Holz (mm):	26/13/30
• Werkzeugaufnahme:	SDS-Plus

#### 1 x Winkelschleifer 18 V

• Drehzahl regelbar:	Ja
• Motor Bürstenlos:	Ja
• Schleifscheibe- $\phi$ x Bohrung (mm):	125 x 22,2
• Schleifspindelgewinde:	M 14

**898,59 €** /Set

Bestell-Nr. 80 212 62

## 2 Akku-Set, 18 V, 3 x 5,0 Ah Akkus, 1 x Ladegerät und 3 x Transportkoffer

### Bestehend aus:

#### 1 x Akku-Schlagbohrschrauber 18 V

• Drehmoment (Nm) max.:	90
• Drehmomentvorwahl:	Ja
• Motor Bürstenlos:	Ja
• Bohr- $\phi$ Holz/Stahl/Stein (mm) max.:	60/13/16
• Bohrfutterspannbereich (mm):	1,5-13

#### 1 x Akku-Handkreissäge 18 V

• Schnitttiefe (mm) bei:	
- 90°:	62
- 45°:	38
• Max. Neigung (°):	0/50
• Sägeblatt- $\phi$ x Bohrung (mm):	165 x 20
• Motor Bürstenlos:	Ja
• Staubabsaugung:	Ja

#### 1 x Akku-Stichsäge 18 V

• Hubzahlregulierung:	Ja
• Hubhöhe (mm):	26
• Pendelhubeinstellung:	Ja
• Sägen in Holz/Stahl/Alu (mm) max.:	120/8/8
• Schrägschnitte (°):	0-45

**898,59 €** /Set

Bestell-Nr. 80 212 63



1



3-teilig

2



3-teilig

### 1 Akku-Set, 18 V, 3 x 5,0 Ah Akkus, 1 x Ladegerät und 3 x Transportkoffer

#### Bestehend aus:

##### 1 x Akku-Bohrschrauber 18 V

• Drehmoment (Nm) max.:	135
• Motor Bürstenlos:	Ja
• Bohr- $\phi$ Holz/Stahl (mm) max.:	76/13
• Bohrfutterspannbereich (mm):	1,5-13

##### 1 x Akku-Schlagschrauber 18 V

• Drehmoment (Nm) max.:	250
• Drehmomentvorwahl:	Ja
• Motor Bürstenlos:	Ja
• <b>Werkzeugaufnahme:</b>	
- Außenvierkant	1/2"

##### 1 x Winkelschleifer 18 V

• Drehzahl regelbar:	Ja
• Motor Bürstenlos:	Ja
• <b>Schleifscheibe-<math>\phi</math> x Bohrung (mm):</b>	<b>125 x 22,2</b>
• Schleifspindelgewinde:	M 14

**898,59 €** /Set  
Bestell-Nr. 80 212 64

### 2 Akku-Set, 18 V, 3 x 5,0 Ah Akkus, 1 x Ladegerät und 3 x Transportkoffer

#### Bestehend aus:

##### 1 x Akku-Schlagbohrschrauber 18 V

• Drehmoment (Nm) max.:	90
• Drehmomentvorwahl:	Ja
• Motor Bürstenlos:	Ja
• Bohr- $\phi$ Holz/Stahl/Stein (mm) max.:	60/13/16
• Bohrfutterspannbereich (mm):	1,5-13

##### 1 x Akku-Säbelsäge 18 V

• Leerlaufhubzahl (min-1):	0-3000
• Hubhöhe (mm):	32
• Motor Bürstenlos:	Ja
• Sägen in Holz/Stahl (mm) max.:	300/20

##### 1 x Winkelschleifer 18 V

• Drehzahl regelbar:	Ja
• Motor Bürstenlos:	Ja
• <b>Schleifscheibe-<math>\phi</math> x Bohrung (mm):</b>	<b>125 x 22,2</b>
• Schleifspindelgewinde:	M 14
• Sanftanlauf:	Ja
• Wiederanlaufperre:	Ja

**898,59 €** /Set  
Bestell-Nr. 80 212 65



### Akku-Bohrschrauber, 18 V mit Transportkoffer

- Drehmoment (Nm) max.: 90
- Drehmomentvorwahl: Ja
- Motor Bürstenlos: Ja
- Bohr-ø Holz/Stahl (mm) max.: 60/13
- Bohrfutterspannbereich (mm): 1,5-13

Akku [Ah]	Bestell-Nr.	€/Stück
2 x 5,0 mit Ladegerät	<b>80 158 89</b>	<b>432,67</b>
Ohne	<b>80 043 35</b>	<b>220,32</b>



### Akku-Bohrschrauber, 18 V mit Bithalter und Transportkoffer

- Drehmoment (Nm) max.: 135
- Drehmomentvorwahl: Ja
- Motor Bürstenlos: Ja
- Bohr-ø Holz/Stahl (mm) max.: 76/13
- Bohrfutterspannbereich (mm): 1,5-13

Akku [Ah]	Bestell-Nr.	€/Stück
2 x 5,0 mit Ladegerät	<b>80 064 72</b>	<b>459,21</b>
Ohne	<b>80 064 71</b>	<b>246,86</b>



### Akku-Schlagbohrschrauber, 10,8 V mit Bithalter und Transportkoffer

- Drehmoment (Nm) max.: 58
- Drehmomentvorwahl: Ja
- Motor Bürstenlos: Ja
- Bohr-ø Holz/Stahl/Stein (mm): 25/13/13
- Bohrfutterspannbereich (mm): 1,5-13

Akku [Ah]	Bestell-Nr.	€/Stück
Ohne	<b>80 078 57</b>	<b>167,23</b>



### Akku-Schlagbohrschrauber, 18 V mit Transportkoffer

- Drehmoment (Nm) max.: 90
- Drehmomentvorwahl: Ja
- Motor Bürstenlos: Ja
- Bohr-ø Holz/Stahl/Stein (mm) max.: 60/13/16
- Bohrfutterspannbereich (mm): 1,5-13

Akku [Ah]	Bestell-Nr.	€/Stück
2 x 5,0 mit Ladegerät	<b>80 158 94</b>	<b>441,52</b>
Ohne	<b>80 863 54</b>	<b>229,16</b>



### Akku-Schlagschrauber, 18 V mit Transportkoffer

- Drehmoment (Nm) max.: 250
- Drehmomentvorwahl: Ja
- Motor Bürstenlos: Ja
- **Werkzeugaufnahme:**
- **Außenvierkant:** 1/2"

Akku [Ah]	Bestell-Nr.	€/Stück
2 x 5,0 mit Ladegerät	<b>80 158 79</b>	<b>441,52</b>
Ohne	<b>80 863 56</b>	<b>229,16</b>



### Magazinvorsatz

- Passend für FLEX Akku-Trockenbauschrauber
- Für Bohrschrauben bis ø 4,2 mm
- Schraubtiefeinstellung über Drehrad
- Schraubenmagazinvorsatz 360° drehbar

Bestell-Nr.	€/Stück
<b>80 863 60</b>	<b>131,04</b>



### Akku-Trockenbauschrauber, 18 V mit Magnethalter und Transportkoffer

- Drehmoment (Nm) max.: 28
- Motor Bürstenlos: Ja
- Schrauben-ø (mm) max.: 4,2
- **Werkzeugaufnahme:**
- **Innensechskant:** 1/4"

- **Lieferumfang:**
- PH Bit: 1 x PHZ
- 1 x Schraubmagazinvorsatz

Akku [Ah]	Bestell-Nr.	€/Stück
2 x 2,0 mit Ladegerät	<b>80 078 59</b>	<b>459,21</b>



### Akku-Trockenbauschrauber, 18 V mit Magnethalter und Transportkoffer

- Drehmoment (Nm) max.: 28
- Motor Bürstenlos: Ja
- Bohrschrauben-ø (mm): 4,2
- **Werkzeugaufnahme:**
- **Innensechskant:** 1/4"

Akku [Ah]	Bestell-Nr.	€/Stück
2 x 2,5 mit Ladegerät	<b>80 064 79</b>	<b>353,04</b>
Ohne	<b>80 064 78</b>	<b>229,16</b>



### Akku-Bohrhammer, 18 V mit Transportkoffer

- Schlagenergie (Joule): 1,7
- Motor Bürstenlos: Ja
- Bohr-ø Beton/Holz/Stahl (mm): 18/20/13
- **Werkzeugaufnahme:** SDS-Plus

Akku [Ah]	Bestell-Nr.	€/Stück
2 x 5,0 mit Ladegerät	<b>80 863 49</b>	<b>468,06</b>
Ohne	<b>80 043 39</b>	<b>255,71</b>



### Bohrhammer, 710 W mit Transportkoffer

- Schlagenergie (Joule): 2,1
- Bohr-ø Beton/Holz/Stahl (mm): 22/26/13
- **Werkzeugaufnahme:** SDS-Plus

Bestell-Nr.	€/Stück
<b>80 057 56</b>	<b>123,02</b>



### Akku-Bohr- und Meißelhammer, 18 V mit Transportkoffer

- Schlagenergie (Joule): 2,6
- Motor Bürstenlos: Ja
- Bohr-ø Beton/Holz/Stahl (mm): 26/30/13
- **Werkzeugaufnahme:** SDS-Plus

Akku [Ah]	Bestell-Nr.	€/Stück
2 x 5,0 mit Ladegerät	<b>80 064 76</b>	<b>503,45</b>
Ohne	<b>80 064 75</b>	<b>287,56</b>



### Bohr- und Meißelhammer, 800 W mit Transportkoffer

- Schlagenergie (Joule): 2,7
- Bohr-ø Beton/Holz/Stahl (mm): 28/30/13
- **Werkzeugaufnahme:** SDS-Plus
- **Lieferumfang:**
- Schnellspann-Bohrfutter-ø (mm): 1,5-13

Bestell-Nr.	€/Stück
<b>80 057 55</b>	<b>197,33</b>



### Bohr- und Meißelhammer, 900 W mit Transportkoffer

- Schlagenergie (Joule): 4,8
- Bohren mit Kronen (mm): 82
- Bohr-ø Beton/Holz/Stahl (mm): 32/32/13
- **Werkzeugaufnahme:** SDS-Plus

Bestell-Nr.	€/Stück
<b>80 057 54</b>	<b>387,24</b>



### Bohr- und Meißelhammer, 1050 W mit Transportkoffer

- Schlagenergie (Joule): 10
- Bohren mit Kronen (mm): 90
- Bohren in Beton/Holz/Stahl (mm): 40/32/13
- **Werkzeugaufnahme:** SDS-Max

Bestell-Nr.	€/Stück
<b>80 023 31</b>	<b>439,34</b>



### Meißelhammer, 1050 W mit Transportkoffer

- Schlagenergie (Joule): 6,7
- Werkzeugaufnahme: SDS-Max

Bestell-Nr.	€/Stück
80 078 66	464,52



### Winkelschleifer-Set ø 230 und ø 125 mm, 2-teilig mit Transportkoffer

• Leistung (Watt):	800
• Leerlaufdrehzahl (min-1):	11500
• Schleifscheibe-ø x Bohrung (mm):	125 x 22,23
• Schleifspindelgewinde:	M14
• Leistung (Watt):	2200
• Leerlaufdrehzahl (min-1):	6500
• Schleifscheibe-ø x Bohrung (mm):	230 x 22,23
• Schleifspindelgewinde:	M14

Bestell-Nr.	€/Set
80 124 41	159,04



### Akku-Winkelschleifer, 18 V mit Transportkoffer

- Leerlaufdrehzahl (min-1): 9000
- Motor Bürstenlos: Ja
- Schleifscheibe-ø x Bohrung (mm): 125 x 22,23
- Schleifspindelgewinde: M14

Akku [Ah]	Bestell-Nr.	€/Stück
Ohne	80 139 65	261,02



### Akku-Winkelschleifer, 18 V mit Transportkoffer

- Leerlaufdrehzahl (min-1): 3500-9000
- Drehzahl regelbar: Ja
- Motor Bürstenlos: Ja
- Schleifscheibe-ø x Bohrung (mm): 125 x 22,23
- Schleifspindelgewinde: M14

Akku [Ah]	Bestell-Nr.	€/Stück
2 x 5,0 mit Ladegerät	80 144 98	491,06
Ohne	80 144 97	278,71



### Winkelschleifer, 800 W

- Leerlaufdrehzahl (min-1): 12000
- Schleifscheibe-ø x Bohrung (mm): 125 x 22,23
- Schleifspindelgewinde: M 14

Bestell-Nr.	€/Stück
80 158 84	45,60



### Winkelschleifer, 900 W mit Transportkoffer

- Leerlaufdrehzahl (min-1): 6000-11500
- Drehzahl regelbar: Ja
- Schleifscheibe-ø x Bohrung (mm): 125 x 22,23
- Schleifspindelgewinde: M14

Bestell-Nr.	€/Stück
80 043 55	139,54



### Winkelschleifer, 1010 W

- Leerlaufdrehzahl (min-1): 10000
- Schleifscheibe-ø x Bohrung (mm): 125 x 22,23
- Schleifspindelgewinde: M14

Bestell-Nr.	€/Stück
80 026 69	58,20



### Winkelschleifer, 1500 W

- Leerlaufdrehzahl (min-1): 11500
- Schleifscheibe-ø x Bohrung (mm): 125 x 22,23
- Schleifspindelgewinde: M14

Bestell-Nr.	€/Stück
80 071 09	139,54



### Winkelschleifer INOX, 1400 W mit Spezialgetriebe

- Leerlaufdrehzahl (min-1): 2100-7500
- Drehzahl regelbar: Ja
- Schleifscheibe-ø x Bohrung (mm): 125 x 22,23
- Schleifspindelgewinde: M14

Bestell-Nr.	€/Stück
80 046 73	261,02



### Winkelschleifer, 1500 W

- Leerlaufdrehzahl (min-1): 2800-11500
- Drehzahl regelbar: Ja
- Schleifscheibe-ø x Bohrung (mm): 125 x 22,23
- Schleifspindelgewinde: M14

Bestell-Nr.	€/Stück
80 071 15	156,05

- Getriebe für hohes Drehmoment im mittleren und unteren Drehzahlbereich  
- Vermeidet Blauverfärbung und Verzug durch Hitzeentwicklung



### Winkelschleifer, 1700 W

- Leerlaufdrehzahl (min-1): 2800-11500
- Drehzahl regelbar: Ja
- Schleifscheibe-ø x Bohrung (mm): 125 x 22,23
- Schleifspindelgewinde: M14

Bestell-Nr.	€/Stück
80 863 47	211,47



### Winkelschleifer, 2100 W

- Leerlaufdrehzahl (min-1): 6500
- Schleifscheibe-ø x Bohrung (mm): 230 x 22,23
- Schleifspindelgewinde: M14
- Lieferumfang: - Spannmutter

Bestell-Nr.	€/Stück
80 832 81	161,00



### Winkelschleifer, 2600 W

- Leerlaufdrehzahl (min-1): 6500
- Schleifscheibe-ø x Bohrung (mm): 230 x 22,23
- Schleifspindelgewinde: M14
- Hinterer Stielhandgriff: 90° drehbar
- Lieferumfang: - SDS-clic Schnellspannmutter

Bestell-Nr.	€/Stück
80 023 32	248,89



### Beton Schleifer, 1600 W mit Transportkoffer

- Leerlaufdrehzahl (min-1): 7800
- Schleifscheibe-ø (mm): 125
- Staubabsaugung-ø (mm): 32
- Lieferumfang: - Diamantschleifteller

Bestell-Nr.	€/Stück
80 139 71	491,06





### Betonschleifer, 1600 W mit Transportkoffer

- Leerlaufdrehzahl (min-1): 1900-5500
- Schleifscheibe- $\phi$  (mm): **115**
- Werkzeugaufnahme: **M14**
- Fräskopf- $\phi$  (mm): 80
- Staubabsaugung- $\phi$  (mm): 32
- **Lieferumfang:**
  - Schleifteller- $\phi$  (mm): 115
  - Schleifscheibenset- $\phi$  (mm): 115
  - Absaughaube- $\phi$  (mm): 115
  - Fräskopf- $\phi$  (mm): 80
  - Stelltisch- $\phi$  (mm): 80

Bestell-Nr.	€/Stück
<b>80 139 83</b>	<b>597,24</b>



### Absaughauben

- Zum staubfreien Arbeiten
- Werkzeuglos auf bestehende Schutzhauben montierbar
- Schlauchanschluss  $\phi$ : innen 36 mm, außen 38 mm

Scheiben- $\phi$ [mm]	Bestell-Nr.	€/Stück
125	<b>80 023 33</b>	<b>52,03</b>
230	<b>80 023 34</b>	<b>80,25</b>



### Stirnlochschlüssel

- Länge (mm): 240

Bestell-Nr.	€/Stück
<b>80 863 32</b>	<b>5,00</b>

### Absaughaube

- Randnahes Arbeiten
- Mit Rastmechanik-Schutzhaube
- **Passend auf alle 125 mm Winkelschleifer** (80 071 15, 80 071 09, 80 046 73, 80 139 65, 80 144 98, 80 144 97)



Bestell-Nr.	€/Stück
<b>80 078 62</b>	<b>61,50</b>



### Satiniermaschine, 1400 W

- **Drehzahl regelbar:** Ja
- Werkzeug- $\phi$  (mm) max.: 125
- Werkzeugbreite (mm): 100
- **Werkzeugaufnahme (mm):** **19**
- Überlastschutz: Ja

Bestell-Nr.	€/Stück
<b>80 023 63</b>	<b>423,82</b>

### Staubschutzhaube

- Für Scheiben- $\phi$  (mm): 230
- **Schnitttiefe max. (mm):** 60



Bestell-Nr.	€/Stück
<b>80 078 61</b>	<b>120,29</b>



### Schleifer- und Polierer, 1400 W

- Drehzahl regelbar: Ja
- **Kletteller- $\phi$  (mm):** **125**
- **Werkzeugaufnahme:** **M14**
- **Lieferumfang:**
  - 2 x Polierschwamm
  - Mikrofasertuch
  - Feinschleifpolitur (ml): 1 x 250
  - Schleifpolitur (ml): 1 x 250

Bestell-Nr.	€/Set
<b>80 831 81</b>	<b>376,04</b>



### Wand- und Deckenschleifer, 600 W mit Transportkoffer

- Drehzahl regelbar: Ja
- **Schleifplatte- $\phi$  (mm):** **225**
- Kletteller: Ja
- Staubabsaugung- $\phi$  (mm): 32

Bestell-Nr.	€/Stück
<b>80 146 33</b>	<b>564,48</b>



### Wand- und Deckenschleifer, 500 W mit Transporttasche

- Drehzahl regelbar: Ja
- **Schleifscheibe- $\phi$  (mm):** **225**
- Staubabsaugung- $\phi$  (mm): 32
- **Lieferumfang:**
  - Klett-Schleifteller
  - Saugschlauch- $\phi$  (mm x m): 32 x 4

Bestell-Nr.	€/Stück
<b>80 863 61</b>	<b>811,97</b>



### Antistatik-Saugschlauch für Wand- und Deckenschleifer (80 863 61)

- $\phi$  32 mm x 4 m
- Rastanschluss und Anschlussmuffe für Sauger
- inkl. Universal-Adapter

Bestell-Nr.	€/Stück
<b>80 829 73</b>	<b>95,22</b>



### Verlängerung für Wand- und Deckenschleifer (80 863 61)

- Länge (mm): 500

Bestell-Nr.	€/Stück
<b>80 857 31</b>	<b>104,19</b>



### Exzentrerschleifer, 400 W

- Drehzahl regelbar: Ja
- **Schleifplatte- $\phi$  (mm):** **150**
- Schwingkreis (mm): 3,0
- **Lieferumfang:**
  - Klett-Schleifteller
  - PES Microfilterpatrone

Bestell-Nr.	€/Stück
<b>80 064 77</b>	<b>287,56</b>



### Schwingschleifer, 200 W

- Drehzahl regelbar: Ja
- **Schleifplatte ( $\phi$ /L x B) mm:** **100 x 150**
- Schwingkreis (mm): 2,0
- **Lieferumfang:**
  - Klett-Schleifteller
  - Microfilterpatrone

Bestell-Nr.	€/Stück
<b>80 863 62</b>	<b>219,52</b>



### Minischleifer, 220 W

- **Leerlaufdrehzahl (min-1):** **14000**
- **Schleifplatte (L x B) mm:** **115 x 105**
- Schwingkreis (mm): 1,6
- **Lieferumfang:**
  - Klett-Schleifteller
  - Staubbeutel

Bestell-Nr.	€/Stück
<b>80 136 07</b>	<b>57,44</b>



### Akku-Säbelsäge, 18 V mit Transportkoffer

- Hubzahlregulierung: Ja
- Hubhöhe (mm): 32
- Motor Bürstenlos: Ja
- Sägen in Holz/Stahl (mm) max.: 300/20
- **Lieferumfang:**
  - 3 x Sägeblatt

Akku [Ah]	Bestell-Nr.	€/Stück
2 x 5,0 mit Ladegerät	<b>80 863 50</b>	<b>459,21</b>
Ohne	<b>80 064 70</b>	<b>230,36</b>



### Säbelsäge, 1100 W mit Transportkoffer

- Hubzahlregulierung: Ja
- Hubhöhe (mm): 28
- Sägen in Holz/Metall (mm) max.: 230/20
- **Lieferumfang:**
  - je 1 x Sägeblatt für Kunststoff, Holz, Metall

Bestell-Nr.	€/Stück
<b>80 078 63</b>	<b>149,53</b>



### Säbelsäge, 1300 W mit Transportkoffer

- Hubzahlregulierung: Ja
- Hubhöhe (mm): 32
- Sägen in Holz/Stahl (mm) max.: 230/20
- **Lieferumfang:**
  - je 1 x Sägeblatt für Kunststoff, Holz, Metall

Bestell-Nr.	€/Stück
<b>80 043 59</b>	<b>243,57</b>



### Akku-Stichsäge, 18 V mit Transportkoffer

- Leerlaufhubzahl (min-1): 0-3500
- Hubhöhe (mm): 26
- PendelhubEinstellung: Ja
- Sägen in Holz/Stahl/Alu (mm) max.: 120/8/-
- Schrägschnitte: 0-45°
- LED-Leuchte: Ja

Akku [Ah]	Bestell-Nr.	€/Stück
Ohne	<b>80 125 41</b>	<b>255,71</b>



### Akku-Stichsäge, 18 V mit Transportkoffer

- Hubzahlregulierung: Ja
- Hubhöhe (mm): 26
- Motor Bürstenlos: Ja
- Sägen in Holz/Stahl/Alu (mm) max.: 120/8/8
- Schrägschnitte (°): 0-45

Akku [Ah]	Bestell-Nr.	€/Stück
2 x 5,0 mit Ladegerät	<b>80 064 74</b>	<b>468,06</b>
Ohne	<b>80 064 73</b>	<b>255,71</b>



### Akku-Kreissäge, 18 V mit Transportkoffer

- Schnitttiefe (mm) bei:
  - 90°: 62
  - 45°: 38
- **Sägeblatt-ø x Bohrung (mm): 165 x 20**
- Motor Bürstenlos: Ja
- **Lieferumfang:**
  - Sägeblatt/Zähne: 1 x/24

Akku [Ah]	Bestell-Nr.	€/Stück
2 x 5,0 mit Ladegerät	<b>80 863 59</b>	<b>459,21</b>
Ohne	<b>80 863 58</b>	<b>246,86</b>



### Metallkreissäge, 1400 W mit Transportkoffer

- Leerlaufdrehzahl (min-1): 3800
- Schnitttiefe (mm) bei 90°: 0-63
- Materialstärke in Stahl 400 N/mm<sup>2</sup> (mm) max.: 6
- Materialstärke in Alu 250 N/mm<sup>2</sup> (mm) max.: 10
- Sägeblatt-ø x Bohrung (mm): 185 x 20
- **Lieferumfang:**
  - Sägeblatt/Zähne: 1 x/38
  - Späneauffangbehälter

Bestell-Nr.	€/Stück
<b>80 149 47</b>	<b>473,37</b>



### Metallbandsäge, 850 W

- **Sägeblatt L x B (mm): 1335 x 13**
- Bandgeschwindigkeit (m/min): 60-80
- Max. Schneidbereich (mm) bei:
  - Runder Querschnitt 45°/90°: 68/80
  - Quadratischer Querschnitt 45°/90°: 60/80
  - Rechteckiger Querschnitt 45°/90°: 68/55
- Tisch verstellbar (°): 0-45
- **Lieferumfang:**
  - Sägeblatt

Bestell-Nr.	€/Stück
<b>80 023 35</b>	<b>410,35</b>



### Mauerschlitzzfräse, 1400 W mit Transportkoffer

- Schnitttiefe/Nutbreite (mm): 0-35/10-30
- **Trennscheibe-ø x Bohrung (mm): 140 x 22,23**
- **Lieferumfang:**
  - Trennscheibe/Zähne: 2 x/geschlossen

Bestell-Nr.	€/Stück
<b>80 136 08</b>	<b>654,75</b>



### Akku- und Netzradio

- Stromversorgung: 230 V Netz oder 10,8/18 V
- Radiofrequenzbereich: DAB+/FM
- Bluetooth: Ja
- AUX-Eingang: Ja
- AUX-Kabel: Ja
- USB-Anschluss: Ja
- Steckernetzteil (230 V): Ja
- **Schutzart: IP64**
- Maße L x B x H (mm): 369 x 212 x 201

Akku [Ah]	Bestell-Nr.	€/Stück
Ohne	<b>80 078 60</b>	<b>149,53</b>



### Akku-Trockensauger, 18 V, L-Klasse

- Behältervolumen (Liter): 6
- **Behältermaterial:** Kunststoff
- Schlauchlänge (m): 2,5
- Filterreinigungssystem: Ja/Manuell
- Hauptfilter: Ja
- Geräteresteckdose: Nein
- **Lieferumfang:**
  - Saugschlauch-Ø 32 mm, Länge 0,5-2,5 m
  - Flachfilter
  - Vlies-Filterbeutel

Akku [Ah]	Bestell-Nr.	€/Stück
Ohne	<b>72 003 03</b>	<b>163,69</b>



### Nass- und Trockensauger, 1000 W, L-Klasse

- Behälterinhalt (Liter): 20
- **Behältermaterial:** Kunststoff
- Schlauchlänge (m): 3,5
- Netzkabellänge (m): 5
- Filterreinigungssystem: Manuell
- Geräteresteckdose: Ja
- **Lieferumfang:**
  - Saugschlauch-Ø 32 mm, Länge 3,5 m
  - Kombi-Bodendüse, umschaltbar
  - Rundbürste
  - Fugendüse
  - Polsterdüse

Bestell-Nr.	€/Stück
<b>72 003 22</b>	<b>185,81</b>



### Nass- und Trockensauger, 1400 W, M-Klasse

- Behälterinhalt (Liter): 30
- **Behältermaterial:** Kunststoff
- Schlauchlänge (m): 4,0
- Filterreinigungssystem: Ja/Vollautomatisch
- Geräteresteckdose: Ja/mit Einschaltautomatik
- **Lieferumfang:**
  - Saugschlauch Ø 32, Länge 4 m
  - Flachfilterfilter PES
  - Filtersäcke Vlies
  - Entsorgungssack PP
  - Adapter 25-32 mm

Bestell-Nr.	€/Stück
<b>72 025 53</b>	<b>742,63</b>



### Vlies-Filterbeutel für Akku-Trockensauger L-Klasse (72 003 03)

- VPE = 5 Stück

Bestell-Nr.	€/VPE
<b>72 003 04</b>	<b>18,75</b>



### Vlies-Filterbeutel für Nass- und Trockensauger (72 003 22)

- VPE = 5 Stück

Bestell-Nr.	€/VPE
<b>72 003 23</b>	<b>24,00</b>



### Flachfilter für Akku-Trockensauger L-Klasse (72 003 03)

Bestell-Nr.	€/Stück
<b>72 003 05</b>	<b>17,25</b>



### Flachfilter für Nass- und Trockensauger M-Klasse (72 025 53)

- Schmutzabweisende Oberfläche

Bestell-Nr.	€/Stück
<b>72 025 55</b>	<b>46,50</b>



### LED Akku-Arbeitsleuchte, 18 V

- Helligkeitsstufen: 5
- Lichtstrom (lm): 3000
- Bluetooth: Ja
- **Schutzart:** IP 20
- Stativgewinde: 5/8"

Bestell-Nr.	€/Stück
<b>62 085 96</b>	<b>176,08</b>



### LED Akku-Arbeitsleuchte, 18 V

- Korpus ist um 360° verstellbar
- Akkukapazität (Ah): 2,5-5,0
- Helligkeitsstufen: 2
- Lichtstrom (lm): 1200/2000
- Stativgewinde: 5/8"
- Gewicht (kg): 2,4

Bestell-Nr.	€/Stück
<b>62 085 99</b>	<b>104,48</b>



### Mobiles Stativ für LED Akku-Arbeitsleuchte (62 085 96)

- Höhenverstellbar von 0,7-1,9 m
- Mit drei Rollen, zwei davon mit Arretierfunktion für sicheren Stand
- Gewicht: 5,9 kg

Bestell-Nr.	€/Stück
<b>62 085 98</b>	<b>108,11</b>



### Magnethalter für LED Akku-Arbeitsleuchte (62 085 96)

- Kipp- und drehbar
- Mit Gummiummantelung zum Schutz empfindlicher Oberflächen

Bestell-Nr.	€/Stück
<b>62 085 97</b>	<b>24,00</b>





### Akku-Set, 18 V, 2 x 2,5 Ah Li-Ion-Akkus + 1 x Ladegerät

- Ladezeit (100% bei 2,5 Ah) min.: 40

Bestell-Nr.	€/Set
<b>80 064 81</b>	<b>112,84</b>



### Akku-Set, 10,8/18 V, 2 x 5,0 Ah Li-Ion Akkus + 1 Ladegerät

- Ladezeit (100% bei 5,0 Ah) min.: 45

Bestell-Nr.	€/Set
<b>80 064 80</b>	<b>168,00</b>



### Ersatzakkus Li-Ion

Volt	Ah	Bestell-Nr.	€/Stück
10,8	2,5	<b>80 043 44</b>	<b>44,25</b>
10,8	4,0	<b>80 043 45</b>	<b>57,69</b>
10,8	6,0	<b>80 043 46</b>	<b>70,50</b>
18	2,5	<b>80 043 47</b>	<b>61,75</b>
18	5,0	<b>80 043 48</b>	<b>96,69</b>



### Schnellladegerät 10,8/18 V

- Ladezeit (min.):
- 1 x 2,5 Ah: 40
- 1 x 4,0 Ah: 40
- 1 x 6,0 Ah: 55

Bestell-Nr.	€/Stück
<b>80 043 50</b>	<b>57,69</b>



### Schnellladegerät 10,8 V

- Ladezeit (min.):
- 1 x 2,5 Ah: 40
- 1 x 4,0 Ah: 55
- 1 x 6,0 Ah: 85

Bestell-Nr.	€/Stück
<b>80 043 49</b>	<b>36,75</b>



### Original-USB-Adapter, 10,8/18 V

- Inklusive Gürtelclip

Bestell-Nr.	€/Stück
<b>80 043 51</b>	<b>33,00</b>

## Bandsägeblätter

### für dickwandige Rohre, Flach-, Vierkant- und Rundstahl für Metallbandsäge (80 023 35)

- Für gebündeltes Material und Nichteisenmetalle
- VPE = 2 Stück



Sägebandlänge x Breite x Schnittbreite [mm]	Zähne/Zoll	Bestell-Nr.	€/VPE
1335 x 13 x 0,65	18	<b>80 023 36</b>	<b>33,00</b>

### für Stahl, Edelstahl, Buntmetalle und Aluminium für Metallbandsäge (80 023 35)

- VPE = 3 Stück



Sägebandlänge x Breite x Schnittbreite [mm]	Zähne/Zoll	Bestell-Nr.	€/VPE
1335 x 0,65 x 13	8/12	<b>80 023 37</b>	<b>51,00</b>
1335 x 0,65 x 13	10/14	<b>80 023 38</b>	<b>51,00</b>

### Kreissägeblatt für Holz

- Ideal für Span-, OSB-, MDF-Platten



Außen-ø x Schnittbreite x Bohrung [mm]	Zähnezahl	Bestell-Nr.	€/Stück
165 x 1,6 x 20	24	<b>84 014 05</b>	<b>31,50</b>

### Sägeblatt HM, für Stahl, für Metallkreissäge (80 149 47)



Außen-ø x Schnittbreite x Bohrung [mm]	Zähnezahl	Bestell-Nr.	€/Stück
185 x 2,0 x 20	38	<b>80 012 21</b>	<b>60,00</b>



### Diamant-Trennscheibe ø 140 mm Diamantjet VI-Speedcut, für Mauerschlitzzfräse (80 136 08)

Bestell-Nr.	€/Stück
<b>80 136 34</b>	<b>63,75</b>



### Hartmetallschleifteller ø 115 mm, für Betonschleifer 80 139 83

- Für abrasive Materialien, zum Entfernen von Schalungsübergängen und Betonläufern an frisch betonierten Flächen, mineralischen Klebstoffen, Estriche, Putz, Mörtel, abrasiver Kalksandstein, Sandstein, Schamotte, Asphalt
- Aufnahme: M14

Bestell-Nr.	€/Stück
<b>84 028 66</b>	<b>96,00</b>



### PKD-Schleifteller ø 115 mm, für Betonschleifer 80 139 83

- Zum Abtragen von thermisch empfindlichen Belägen wie Klebstoffe, Dichtstoffe, plastische Anstriche, Bitumenbeschichtungen auf mineralischen Untergründen

Bestell-Nr.	€/Stück
<b>84 028 65</b>	<b>183,00</b>



### PKD-Schleifteller ø 125 mm für Betonschleifer (80 863 52)

- Für Klebstoffe und Dichtstoffe

Bestell-Nr.	€/Stück
<b>84 014 03</b>	<b>160,08</b>

## Diamant-Schleifteller



### ø 115 mm, für Betonschleifer 80 139 83

- Für Granit-Arbeitsplatten, Feinsteinzeugfliesen, Fußbodenplatten, Betonflächen, Natursteine
- Aufnahme: M14

Bestell-Nr.	€/Stück
<b>84 028 62</b>	<b>159,75</b>



### ø 115 mm, für Betonschleifer 80 139 83

- Für abrasive Materialien, zum Entfernen von Schalungsübergängen und Betonläufern an frisch betonierten Flächen, mineralischen Klebstoffen, Estriche, Putz, Mörtel, abrasiver Kalksandstein, Sandstein, Schamotte, Asphalt
- Aufnahme: M14

Bestell-Nr.	€/Stück
<b>84 028 63</b>	<b>159,75</b>



### ø 115 mm, für Betonschleifer 80 139 83

- Für Betonkosmetik und Graffiti-Entfernung, sowie zum Entfernen von leichten Unebenheiten und Übergängen an Betonteilen, Verunreinigungen auf Beton und hartem Putz
- Aufnahme: M14

Bestell-Nr.	€/Stück
<b>84 028 64</b>	<b>144,75</b>



### ø 115 mm, für Betonschleifer 80 139 83

- Für den Flächenschliff auf mineralischen Untergründen
- Aufnahme: M14

Bestell-Nr.	€/Stück
<b>84 028 67</b>	<b>96,00</b>

## Diamant-Schleifteller



### ø 125 mm, für Wand- und Deckenschleifer (80 078 65)

- Für mineralische Untergründe, wie Beton, Porenbeton, Mauerwerke, Kalksandstein oder Ziegel
- Innenloch-ø (mm): 28

Bestell-Nr.	€/Stück
84 014 02	176,25



### ø 125 mm, für Betonschleifer (80 863 52)

- Für Altbeton, Zementputz
- Innenloch-ø (mm): 22,23

Bestell-Nr.	€/Stück
84 014 06	123,75



### ø 125 mm, für Betonschleifer (80 863 52)

- Für Estrich, Putz, Mörtel, Kalksandstein und Sandsteine
- Innenloch-ø (mm): 22,23

Bestell-Nr.	€/Stück
84 014 07	123,75



### ø 125 mm, für Wand- und Deckenschleifer (80 078 65)

- Für Beton, Altbeton, Beton- und Steinplatten, Natur- und Kunststeinplatten, Kalksandstein, Fliesenkleber, Verbundsteinplatten und Glasentfernung von keramischen Fliesen
- Innenloch-ø (mm): 28

Bestell-Nr.	€/Stück
84 014 08	186,00



### Fräskopf komplett spitz für Betonschleifer 80 139 83

- Geeignet für harten Putz, Beton, Schaumrücken und Kleberreste, Farbanstriche auf Putz, Kunstharzputz, elastische Schutzanstriche, Putz auf Holzbalken und Latex-/Ölfarben auf Putz
- Durch die spitze Form wird der Untergrund aufgeraut

Bestell-Nr.	€/Stück
84 028 50	144,75



### Fräskopf komplett flach für Betonschleifer 80 139 83

- Geeignet für weiche Materialien wie Putz, frischen Beton, Schaumrücken und Kleberreste, weiche PU-Beschichtungen, Farbanstriche auf Putz, Putz auf Holzbalken und Latex-/Ölfarben auf Putz, Schalungsübergänge und Betonläufer an frisch betonierten Flächen
- Durch die flache Form wird der Untergrund glatt

Bestell-Nr.	€/Stück
84 028 52	144,75



### Fräsräder spitz für Fräskopf 84 028 50

- VPE = 12 Stück

Bestell-Nr.	€/VPE
84 028 51	87,75



### Fräsräder flach für Fräskopf 84 028 52

- VPE = 12 Stück

Bestell-Nr.	€/VPE
84 028 53	87,75



### Klett-Schleifteller ø 115 mm, für Betonschleifer 80 139 83

Bestell-Nr.	€/Stück
80 144 99	16,50



### Diamant-Schleifpad ø 115 mm, für Schleifteller 80 144 99

- Geeignet für das Schleifen und Polieren von Granit-Arbeitsplatten, Feinsteinzeugfliesen, Fußbodenplatten, Betonflächen im Sichtbereich, Natursteinen an Fensterbänken, Verkleidungen, Skulpturen, Treppen

Körnung	Bestell-Nr.	€/Stück
P50	84 028 54	25,50
P100	84 028 55	25,50
P200	84 028 56	25,50
P400	84 028 57	25,50
P800	84 028 58	25,50
P1500	84 028 59	25,50
P3000	84 028 60	25,50
P10000	84 028 61	28,50



### Bürstenkranz für Wand- und Deckenschleifer (80 863 61 & 80 057 53)

- Verhindert unabsichtliches Anschleifen der Oberfläche

Bestell-Nr.	€/Stück
80 829 72	24,00



### Klett-Schleifscheiben, ø 225 mm für Wand- und Deckenschleifer (80 863 61)

- Zum Schleifen von Verspachtelungen im Trockenbau

Bestell-Nr.	VPE	Korn	€/VPE
84 014 09	10	P 16	38,25
84 014 10	20	P 40	33,75
84 014 11	25	P 60	34,50
84 014 12	25	P 80	33,00
84 014 13	25	P 100	30,75
84 014 14	25	P 120	30,75
84 014 15	25	P 150	30,75
84 014 16	25	P 180	30,75
84 014 17	25	P 220	30,75



### Soft-Schleifpad, ø 225 mm für Wand- und Deckenschleifer (80 863 61)

- Ideal für die Endbearbeitung von Oberflächen
- Für Zwischen- und Endschliff
- Feine Körnung
- VPE = 2 Stück

Bestell-Nr.	€/VPE
80 829 71	22,50



**Schleifpapier-Set, ø 225 mm für Wand- und Deckenschleifer (80 863 61)**

- Bestehend aus je 5 Stück: P80, P100, P120, P150, P180

Bestell-Nr.	€/Set
<b>80 829 81</b>	<b>31,50</b>

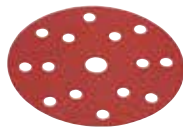

**Klett-Schleifscheiben für Exzentrerschleifer (80 064 77)**

- Für die Holz- und Metallbearbeitung
- Abmessung ø: 150 mm

Bestell-Nr.	VPE	Korn	€/VPE
<b>84 014 25</b>	50	P 40	<b>51,00</b>
<b>84 014 26</b>	50	P 60	<b>45,00</b>
<b>84 014 27</b>	50	P 80	<b>39,75</b>
<b>84 014 28</b>	50	P 100	<b>36,00</b>
<b>84 014 29</b>	50	P 120	<b>36,00</b>
<b>84 014 30</b>	50	P 150	<b>36,00</b>
<b>84 014 31</b>	50	P 180	<b>36,00</b>

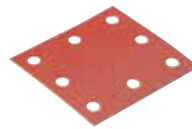

**Klett-Schleifpapier für Minischleifer (80 136 07)**

- 8-fach gelocht
- Abmessung: 115 x 105 mm

VPE	Korn	Bestell-Nr.	€/VPE
25	P40	<b>80 136 27</b>	<b>17,25</b>
25	P60	<b>80 136 28</b>	<b>15,00</b>
25	P80	<b>80 136 29</b>	<b>14,25</b>
25	P100	<b>80 136 30</b>	<b>13,50</b>
25	P120	<b>80 136 31</b>	<b>13,50</b>
25	P180	<b>80 136 32</b>	<b>13,50</b>
25	P220	<b>80 136 33</b>	<b>13,50</b>



**Klett-Schleifpapier für Schwingschleifer (80 863 62)**

- Für die Holz- und Metallbearbeitung
- Abmessung: 100 x 150 mm

Bestell-Nr.	VPE	Korn	€/VPE
<b>84 014 18</b>	50	P 40	<b>33,00</b>
<b>84 014 19</b>	50	P 60	<b>30,75</b>
<b>84 014 20</b>	50	P 80	<b>29,25</b>
<b>84 014 21</b>	50	P 100	<b>26,25</b>
<b>84 014 22</b>	50	P 120	<b>26,25</b>
<b>84 014 23</b>	50	P 150	<b>26,25</b>
<b>84 014 24</b>	50	P 180	<b>26,25</b>



**Klettschwamm, sehr fein für Polierer (80 831 81)**

- Ideal geeignet zum Bearbeiten von Hologrammen, leichten Vermattungen
- Zur Lackpflege und Versiegelung
- Maße: 160 x 25 mm

Bestell-Nr.	€/Stück
<b>80 030 73</b>	<b>12,75</b>



**Klettschwamm, fein, mittelhart für Polierer (80 831 81)**

- Ideal geeignet zum Bearbeiten von Hologrammen, Vermattungen und Kratzern
- Maße: 160 x 25 mm

Bestell-Nr.	€/Stück
<b>80 149 78</b>	<b>12,75</b>



**Klettschwamm, grob, hart für Polierer (80 831 81)**

- Ideal geeignet zum Bearbeiten von Wassertropfen, Staubeinschlüssen, Teerflecken und Kratzern
- Maße: 160 x 25 mm

Bestell-Nr.	€/Stück
<b>80 149 77</b>	<b>12,75</b>



**Mikrofaser-Poliertuch**

- Für Oberflächenfinish und Tiefenglanz

Bestell-Nr.	€/Stück
<b>80 149 75</b>	<b>10,50</b>

**Schleifvlies für Satiniermaschine (80 023 63)**



- Zum Reinigen von Schweißnähten
- Zur porentiefen Entfernung von Rost und Oxidschichten
- Maße: ø 100 x 100 mm
- Körnung: extra grob

Bestell-Nr.	€/Stück
<b>80 023 64</b>	<b>55,50</b>



- Zum Reinigen, Satinieren und Glätten von Edelstahl, Stahl, Kupfer, Messing und Aluminium
- Maße: ø 100 x 100 mm

Korn	Bestell-Nr.	€/Stück
P80	<b>80 023 71</b>	<b>36,00</b>
P180	<b>80 023 72</b>	<b>36,00</b>
P280	<b>80 023 73</b>	<b>36,00</b>



- Zum Entfernen von Lacken, Verschleifen und kräftiges Strukturieren
- Beseitigt Kratzer, Rost, Altfarbe, Zunder und Grate
- Mit Körnung 40 können selbst tiefe Kratzer auf Edelstahl beseitigt werden
- Maße: ø 100 x 100 mm

Korn	Bestell-Nr.	€/Stück
P40	<b>80 023 65</b>	<b>24,75</b>
P60	<b>80 023 66</b>	<b>24,75</b>
P80	<b>80 023 67</b>	<b>24,75</b>
P120	<b>80 023 68</b>	<b>24,75</b>
P180	<b>80 023 69</b>	<b>28,50</b>
P240	<b>80 023 70</b>	<b>29,25</b>



- Für die effektvolle Oberflächenbearbeitung von Edelstahl, Kupfer, Aluminium und Messing
- Auch zum Reinigen von oxidierten Schichten und zum Glätten von Kunststoffen und Holz
- Maße: ø 100 x 100 mm

Korn	Bestell-Nr.	€/Stück
P80	<b>80 023 74</b>	<b>22,50</b>
P160	<b>80 023 75</b>	<b>22,50</b>
P280	<b>80 023 76</b>	<b>22,50</b>
P400	<b>80 023 77</b>	<b>22,50</b>





**1** **Diamant-Nass- und Trocken-Kernbohrmaschine bis ø 162 mm, 2200 W mit Transportkoffer**

• Drehzahl regelbar:	Ja
• Nassbohren/Trockenbohren:	Ja/Ja
• Sanftanlauf:	Ja
• Spannhals-ø (mm):	60
• Überlastschutz:	Ja
• Sicherheitskupplung:	Ja
• <b>Werkzeugaufnahme</b>	
- DN/“ Außen:	32/1 1/4“
- DN/“ Innen:	15/1/2“
• Bohren in Beton (Nass, mm) max.:	12-162
• Bohren in Mauerwerk (Trocken, mm) max.:	12-202
• <b>Lieferumfang:</b>	
- Anschluss für Staubabsaugung	
- Anschluss für Wasserzufuhr	

**794,90 €** /Stück  
 Bestell-Nr. 80 835 80

**2** **Mauerschlitzzfräse, 2300 W mit Transportkoffer**

• Trennscheibe-ø x Bohrung (mm):	150 x 22,2
• Schlitztiefe (mm):	45
• Schlitzbreite (mm):	46
• Sanftanlauf:	Ja
• Überlastschutz:	Ja
• Staubabsaugung-ø außen (mm):	35
• <b>Lieferumfang:</b>	
- 2 x Trennscheibe	

**537,43 €** /Stück  
 Bestell-Nr. 80 025 20

**3** **Betonschleifer, 1400 W mit Transportkoffer**

• Schleifscheibe-ø x Bohrung (mm):	125 x 22,23
• Überlastschutz:	Ja
• Sanftanlauf:	Ja
• Staubabsaugung-ø (mm):	35
• <b>Lieferumfang:</b>	
- Schleifteller	

**321,65 €** /Stück  
 Bestell-Nr. 80 025 25



### Akku-Diamantbohrmaschine, 18 V mit Transportkoffer

- Leerlaufdrehzahl (min-1): 0-8000
- Bohr-ø max. mit Vollbohrkronen (mm): 20
- Bohr-ø max. mit Hohlbohrkronen (mm): 40
- Werkzeugaufnahme M12 x 1,5
- **Lieferumfang:**
  - Adapter: M12 x 1,5
  - Integrierter Wassertank mit Mengenregulierung

Akku [Ah]	Bestell-Nr.	€/Stück
1 x 5,2 mit Ladegerät	<b>80 217 85</b>	<b>506,00</b>



### Diamant-Nass-Bohrmaschine, bis ø 18 mm, 700 W mit Transportkoffer

- Zum Nassbohren in Naturstein, Fliesen, Keramik, Porzellan, Glas, Beton
- Sack- und Durchgangslöcher für Armaturenanschlüsse und Arbeitsplatten
- Spannhals-ø (mm): 43
- Nenndrehzahl (min-1): 0-8000
- Drehzahl regelbar: Ja
- Bohr-ø max. mit Vollbohrkronen (mm): 12
- Bohr-ø max. mit Hohlbohrkronen (mm): 18
- **Werkzeugaufnahme: M12 x 1,5**

Bestell-Nr.	€/Stück
<b>80 038 02</b>	<b>288,94</b>



### Fliesen-Bohrgerät, 1400 W mit Transportkoffer

- Trockenbohren mit Staubabsaugung von Granit Fliesen und Platten aus keramischen Materialien und Naturstein
- Besten Schutz des Anwenders durch direkte Absaugung der mineralischen Stoffe
- Exakte Positionierung der Maschine durch Stützhäube & LED-Licht
- Präzises Bohren, kein Abgleiten der Bohrkronen durch rutschfesten Schaumstoff
- Bohrbereich max (mm): 68
- Drehzahl regelbar: Ja
- Sanftanlauf: Ja
- **Werkzeugaufnahme: M14**

Bestell-Nr.	€/Stück
<b>80 096 70</b>	<b>199,64</b>



### Fliesenbohrmaschine, bis ø 120 mm, 1150 W

- Zum Nassbohren von Fliesen und Platten aus keramischem Material, Glas und Naturstein
- Herstellungen für Öffnungen von Armaturen und Toilettenbeckenanschlüssen, Einbaustrahler usw.
- Nenndrehzahl (min-1): 250-1000
- Drehzahl regelbar: Ja
- Bohrbereich (mm): 6-120
- Sanftanlauf: Ja
- Abstand Säule-Bohrkronenmitte (mm): 320
- **Werkzeugaufnahme: DN 15 (1/2") innen**
- Integrierte Pumpe: Ja

Bestell-Nr.	€/Stück
<b>80 835 83</b>	<b>890,28</b>



### Diamant-Trocken-Kernbohrmaschine, bis ø 82 mm, 1500 W mit Transportkoffer

- Nassbohren/Trockenbohren: Nein/Ja
- Sanftanlauf: Ja
- Spannhals-ø (mm): 46
- Überlastschutz: Ja
- **Werkzeugaufnahme**
  - DN/1" Außen: M18
- Bohren in Mauerwerk (Trocken, mm) max.: 32-82
- **Lieferumfang:**
  - Anschluss für Staubabsaugung
  - Dossensenker (ø/mm): 1 x 82

Bestell-Nr.	€/Stück
<b>80 025 22</b>	<b>424,37</b>



### Diamant-Trocken-Kernbohrmaschine bis 202 mm, 2200 W mit Transportkoffer

- Drehzahl regelbar: Ja
- Sanftanlauf: Ja
- Spannhals-ø (mm): 60
- Überlastschutz: Ja
- Sicherheitskupplung: Ja
- **Werkzeugaufnahme:**
  - DN/1" Außen: 32/1 1/4"
- Bohren in armiertem Beton (trocken, mm) max.: 82-162
- Bohren in Mauerwerk (trocken, mm) max.: 82-202
- Gewicht (kg): 6,7
- **Lieferumfang:**
  - Anschluss für Staubabsaugung

Bestell-Nr.	€/Stück
<b>80 217 41</b>	<b>763,60</b>



### Diamant-Nass- und Trocken-Kernbohrmaschine bis ø 182 mm, 2300 W mit Transportkoffer

- Drehzahl regelbar: Ja
- Nassbohren/Trockenbohren: Ja/Ja
- Sanftanlauf: Ja
- Spannhals-ø (mm): 60
- Überlastschutz: Ja
- Sicherheitskupplung: Ja
- **Werkzeugaufnahme**
  - DN/1" Außen: 32/1 1/4"
  - DN/1" Innen: 15/1/2"
- Bohren in Beton (Nass, mm) max.: 12-182
- Bohren in Mauerwerk (Trocken, mm) max.: 12-202
- **Lieferumfang:**
  - Anschluss für Staubabsaugung
  - Anschluss für Wasserzufuhr

Bestell-Nr.	€/Stück
<b>80 063 49</b>	<b>941,05</b>



## Diamant-Nass-und Trocken-Kernbohrmaschine bis ø 162 mm, 2200 W

- Drehzahl regelbar: Ja
- Nassbohren/Trockenbohren: Ja/Ja
- Sanftanlauf: Ja
- Spannhals-ø (mm): 60
- Überlastschutz: Ja
- Sicherheitskupplung: Ja
- Hub (mm): 550
- **Werkzeugaufnahme**
  - DN/" Außen: 32/1 1/4"
  - DN/" Innen: 15/1/2"
- Bohren in Beton (Nass, mm) max.: 12-162
- Bohren in Mauerwerk (Trocken, mm) max.: 12-202
- Säulenlänge (mm): 790
- **Lieferumfang:**
  - Bohrstände
  - Anschlussadapter für Staubabsaugung
  - Anschluss (Geka) für Wasserzufuhr

Info Bestell-Nr. €/Stück  
**80 835 82 1.500,41**



## Diamant-Nass-Kernbohrmaschine bis ø 202 mm, 2500 W

- Drehzahl regelbar: Nein
- Nassbohren/Trockenbohren: Ja/Nein
- Spannhals-ø (mm): 60
- Überlastschutz: Ja
- Sicherheitskupplung: Ja
- Hub (mm): 550
- **Werkzeugaufnahme**
  - DN/" Außen: 32/1 1/4"
  - DN/" Innen: 15/1/2"
- Bohren in Beton (Nass, mm) max.: 202
- Bohren in Mauerwerk (Trocken, mm) max.: Nein
- Säulenlänge (mm): 790
- **Lieferumfang:**
  - Bohrstände
  - Anschluss für Wasserzufuhr

Info Bestell-Nr. €/Stück  
**80 050 46 772,18**



## Diamant-Nass-Kernbohrmaschine bis ø 252 mm, 2500 W

- Drehzahl regelbar: Ja
- Sanftanlauf: Ja
- Spannhals-ø (mm): 60
- Überlastschutz: Ja
- Sicherheitskupplung: Ja
- Hub (mm): 600
- **Werkzeugaufnahme**
  - DN/" Außen: 32/1 1/4"
- Bohren in Beton (mm) max.: 252
- Säulenlänge (mm): 995
- **Lieferumfang:**
  - Bohrstände

Info Bestell-Nr. €/Stück  
**80 079 34 1.581,97**



## Diamant-Nass-Kernbohrmaschine bis ø 352 mm, 3000 W

- Drehzahl regelbar: Ja
- Nassbohren/Trockenbohren: Ja/Nein
- Sanftanlauf: Ja
- Überlastschutz: Ja
- Sicherheitskupplung: Ja
- Hub (mm): 620
- **Werkzeugaufnahme**
  - DN/" Außen: 32/1 1/4"
  - DN/" Innen: 15/1/2"
- Bohren in Beton (Nass, mm) max.: 352
- Säulenlänge (mm): 995
- **Lieferumfang:**
  - Bohrstände
  - Anschluss für Wasserzufuhr

Info Bestell-Nr. €/Stück  
**80 838 89 1.962,71**



## Diamant-Nass-Kernbohrmaschine bis ø 452 mm, 3300 W

- Drehzahl regelbar: Ja
- Nassbohren/Trockenbohren: Ja/Nein
- Sanftanlauf: Ja
- Spannhals-ø (mm): 60
- Überlastschutz: Ja
- Sicherheitskupplung: Ja
- Hub (mm): 620
- **Werkzeugaufnahme**
  - DN/" Außen: 32/1 1/4"
- Bohren in Beton (mm) max.: 452
- Säulenlänge (mm): 960
- **Lieferumfang:**
  - Bohrstände

Info Bestell-Nr. €/Stück  
**80 079 09 2.374,98**







### Betonschleifer, 1500 W mit Transportkoffer

- Leerlaufdrehzahl (min-1): 6000-10000
- **Schleifscheibe- $\phi$  x Bohrung (mm): 125 x 22,23**
- Überlastschutz: Ja
- Sanftanlauf: Ja
- Staubabsaugung- $\phi$  (mm): 35
- **Lieferumfang:**  
- Diamantschleifteller Beton

Bestell-Nr. €/Stück  
**80 217 57 447,38**



### Betonschleifer, 1800 W mit Transportkoffer

- Leerlaufdrehzahl (min-1): 10000
- **Schleifscheibe- $\phi$  x Bohrung (mm): 125 x 22,23**
- Überlastschutz: Ja
- Sanftanlauf: Ja
- Staubabsaugung- $\phi$  (mm): 35
- **Lieferumfang:**  
- Schleifteller PKD

Bestell-Nr. €/Stück  
**80 835 89 680,51**



### Betonschleifer, 2500 W mit Transportkoffer

- Leerlaufdrehzahl (min-1): 8500
- **Schleifscheibe- $\phi$  x Bohrung (mm): 180 x 22,23**
- Überlastschutz: Ja
- Sanftanlauf: Ja
- Staubabsaugung- $\phi$  (mm): 35
- Gewicht (kg): 8,4
- **Lieferumfang:**  
- Diamantschleifteller Beton

Bestell-Nr. €/Stück  
**80 217 58 757,30**



### Oberflächenfräse, 1400 W mit Transportkoffer

- **Schleifscheibe- $\phi$  x Bohrung (mm): 100 x 22,23**
- Leerlaufdrehzahl (min-1): 10000
- Frästiefe (mm): 0,1-1,0
- Sanftanlauf: Ja
- Überlastschutz: Ja
- Staubabsaugung- $\phi$  (mm): 35

Bestell-Nr. €/Stück  
**80 063 51 194,92**



### Betonschleifer, 2500 W

- **Schleifscheibe- $\phi$  (mm): 180**
- Überlastschutz: Ja
- Sanftanlauf: Ja
- Staubabsaugung- $\phi$  (mm): 35
- **Lieferumfang:**  
- Schleifteller für Beton

Bestell-Nr. €/Stück  
**80 019 80 887,88**



### Wand- und Deckenschleifer, 590 W mit Sporttasche

- **Schleifscheibe- $\phi$  (mm): 225**
- Kletteller: Ja
- Maße: Länge (mm): 1200-1650
- Überlastschutz: Ja
- Sanftanlauf: Ja
- Staubabsaugung- $\phi$  (mm): 35
- **Lieferumfang:**  
- Schleifpapier (je 1 x P80, P100, P120)

Bestell-Nr. €/Stück  
**80 852 15 564,71**



### Wand- und Deckenschleifer, 1200 W mit Sporttasche

- **Schleifscheibe- $\phi$  (mm): 125**
- Länge (mm): 1300
- Überlastschutz: Ja
- Sanftanlauf: Ja
- Staubabsaugung- $\phi$  (mm): 35
- Gewicht (kg): 5,3
- **Lieferumfang:**  
- Diamantschleifteller

Bestell-Nr. €/Stück  
**80 079 27 753,60**



### Sanierungsfräse, 1500 W mit Transportkoffer

- Abtragen und Entfernen von Fliesenkleber, Putzen, Beschichtungen
- Aufrauen von Untergründen
- **Fräskopf- $\phi$  (mm): 140**
- Tiefeneinstellung (mm): 0,5-4,0
- **Werkzeugaufnahme: M14 außen**
- Sanftanlauf: Ja
- Überlastschutz: Ja
- Staubabsaugung- $\phi$  außen (mm): 35

Bestell-Nr. €/Stück  
**80 835 90 506,29**



### Sanierungsfräse, 1500 W mit Transportkoffer

- Abtragen und Entfernen von Fliesenkleber, Putzen, Beschichtungen
- Aufrauen von Untergründen
- Leerlaufdrehzahl (min-1): 3000
- **Scheiben- $\phi$ : 3 x 100 mm**
- Werkzeugaufnahme: 3 x 22,23 mm
- Staubabsaugung- $\phi$  außen (mm): 35
- Gewicht (kg): 5,4

Bestell-Nr. €/Stück  
**80 219 47 513,19**



### Mauerschlitzfräse, 1700 W mit Transportkoffer

- **Trennscheiben- $\phi$  x Bohrung (mm): 125 x 22,23**
- Schlitztiefe (mm) max.: 30
- Schlitzbreite (mm) max.: 30
- Sanftanlauf: Ja
- Überlastschutz: Ja
- Staubabsaugung- $\phi$  außen (mm): 35
- **Lieferumfang:**  
- Trennscheiben/Zähne: 2 x/geschlossen

Bestell-Nr. €/Stück  
**80 063 50 460,92**



### Mauerschlitzfräse, 2300 W mit Transportkoffer

- Schnelleres Ausbrechen durch Mittelschlitz-Distanzscheibensatz für drei Diamanttrennscheiben (80 038 27)
- **Trennscheibe- $\phi$  x Bohrung (mm): 180 x 22,23**
- Schlitztiefe (mm): 60
- Schlitzbreite (mm): 60
- Sanftanlauf: Ja
- Überlastschutz: Ja
- Staubabsaugung- $\phi$  außen (mm): 35
- **Lieferumfang:**  
- 2 x Trennscheibe

Bestell-Nr. €/Stück  
**80 863 44 769,23**



### Diamantsäge, 1250 W

- Sägeblatt- $\phi$  x Bohrung (mm) max.: 125 x 22,2
- Schnitttiefe (mm): 36
- Gehrungsschnitte ( $^{\circ}$ ) max.: 45
- Staubabsaugung- $\phi$  (mm): 22
- Wasserführung mit Durchflussregelung: Ja
- **Lieferumfang:**
  - Sägeblatt- $\phi$  (mm): 1 x 125

Bestell-Nr.	€/Stück
80 835 86	250,99



### Diamantsäge, 2300 W, für Nass- und Trockenschnitt mit Transportkoffer

- Sägeblatt- $\phi$  x Bohrung (mm): 200 x 22,23
- Schnitttiefe max. (mm): 63
- Staubabsaugung- $\phi$  außen (mm): Ja
- Gewicht (kg): 7,7
- **Lieferumfang:**
  - Winkelanschlag
  - Diamanttrennscheibe
  - Montagewerkzeug

Bestell-Nr.	€/Stück
80 078 53	597,14



### Trennsystem, 2850 W

- Sägeblatt- $\phi$  x Bohrung (mm): 400 x 25,4
- Schnitttiefe (mm) max.: 152
- Sanftanlauf: Ja
- Überlastschutz: Ja
- Staubabsaugung- $\phi$  außen (mm): 35
- **Lieferumfang:**
  - Trennscheibe

Bestell-Nr.	€/Stück
80 217 83	1.178,58



### Universalsäge, 2400 W

- Sägeblatt- $\phi$  x Bohrung (mm): 350 x 25,4
- Leerlaufdrehzahl (min-1): 3900
- Schnitttiefe max (mm): 120
- Absaugstutzen: Ja
- **Lieferumfang:**
  - Trennscheibe
  - Montagewerkzeug

Bestell-Nr.	€/Stück
80 078 52	457,12



### Rohrtrennsystem, 1250 W

- Leerlaufdrehzahl (min-1): 12000
- **Schleifscheibe- $\phi$  x Bohrung (mm): 125 x 22,23**
- Rohr- $\phi$  (mm) max.: 300

Bestell-Nr.	€/Stück
80 217 86	731,40



### Doppelblattsäge, 1800 W

- Sägeblattlänge (mm): 480
- Blattschutz: Ja
- Sägeblattstop: Ja, 3 sek.
- **Lieferumfang:**
  - Sägeblatt

Bestell-Nr.	€/Stück
80 019 45	498,64



### Handrührwerk, 960 W

- Drehzahl regelbar: Ja
- Mischvolumen max. (kg): 30
- Rührer  $\phi$  (mm): 120
- **Werkzeugaufnahme: M 14**
- Gewicht (kg): 2,9
- **Lieferumfang:**
  - Rührer

Bestell-Nr.	€/Stück
80 217 48	130,31



### Handrührwerk, 1050 W

- Drehzahl regelbar: Ja
- Lastdrehzahl (min-1): 0-450
- Mischvolumen (kg): 40
- **Werkzeugaufnahme: M 14 innen**
- Gewicht (kg): 3,1
- **Lieferumfang:**
  - Rührer

Bestell-Nr.	€/Stück
80 217 84	151,11



### Handrührwerk, 1100 W

- Drehzahl regelbar: Ja
- Mischvolumen (Liter): 40
- Rührer- $\phi$  (mm) max.: 120
- **Werkzeugaufnahme: M 14**
- Gewicht (kg): 4,1
- **Lieferumfang:**
  - Rührer

Bestell-Nr.	€/Stück
80 835 84	155,49



### Handrührwerk, 1300 W

- Drehzahl regelbar: Ja
- Mischvolumen max. (kg): 50
- Rührer  $\phi$  (mm): 140
- **Werkzeugaufnahme: M 14**
- Gewicht (kg): 4,9
- **Lieferumfang:**
  - Rührer

Bestell-Nr.	€/Stück
80 217 49	243,80



### Handrührwerk, 1500 W

- Drehzahl regelbar: Ja
- Mischvolumen max. (kg): 50
- Rührer ø (mm): 140
- **Werkzeugaufnahme: M 14**
- Gewicht (kg): 5,1
- **Lieferumfang:**  
- Rührer

Bestell-Nr.	€/Stück
<b>80 217 50</b>	<b>261,52</b>



### Handrührwerk, 1800 W

- Drehzahl regelbar: Ja
- Mischvolumen (Liter): 80
- Rührer-ø (mm) max.: 180
- **Werkzeugaufnahme: M 14**
- Gewicht (kg): 6,9
- **Lieferumfang:**  
- Rührer

Bestell-Nr.	€/Stück
<b>80 028 79</b>	<b>318,22</b>



### Zwangsrührwerk, 1800 W

- Drehzahl regelbar: Ja
- Mischvolumen (Liter): 80
- Rührer-ø (mm): 230
- **Werkzeugaufnahme: Spezial**
- Gewicht (kg): 7,1
- **Lieferumfang:**  
- 2 x Rührer

Bestell-Nr.	€/Stück
<b>80 101 78</b>	<b>469,23</b>



### Rührwerk, 1500 W

- Lastdrehzahl (min-1): 50
- Mischvolumen (Kg): 50
- Werkzeugaufnahme: M 20 innen
- Gewicht (kg): 26,5
- **Lieferumfang:**  
- Mörtelkübel (Liter): 65  
- Rührwerkzeug: 1 x Rührpaddel

Info	Bestell-Nr.	€/Stück
	<b>80 217 78</b>	<b>586,49</b>



### Rührwerk, 1500 W

- Lastdrehzahl (min-1): 50
- Mischvolumen (kg): 80
- Werkzeugaufnahme: M 20 innen
- Gewicht (kg): 35
- **Lieferumfang:**  
- Mörtelkübel (Liter): 90  
- Rührwerkzeug: 1 x Spezialrührquiril

Info	Bestell-Nr.	€/Stück
	<b>80 217 81</b>	<b>819,95</b>



### Rührwerk, 1800 W

- Lastdrehzahl (min-1): 250/450
- Mischvolumen (Liter): 65
- Maße L x B x H (mm): 1200 x 800 x 1350
- Gewicht (kg): 70
- **Lieferumfang:**  
- Mörtelkübel (Liter): 65  
- Rührwerkzeug: Rührquiril, Rührpaddel

Info	Bestell-Nr.	€/Stück
	<b>80 217 72</b>	<b>1.819,99</b>



### Rührwerk, 2300 W

- Lastdrehzahl (min-1): 70/130/160/280
- Mischvolumen (Liter): 110
- Werkzeugaufnahme: M 16
- Gewicht (kg): 48
- **Lieferumfang:**  
- Mörtelkübel (Liter): 110  
- Rührwerkzeug: 1 x Spezialrührquiril

Info	Bestell-Nr.	€/Stück
	<b>80 217 76</b>	<b>1.593,67</b>





### Nass- und Trockensauger, 1400 W, M-Klasse

- Behälterinhalt (Liter): 25
- Behältermaterial: Kunststoff
- Schlauchlänge (m): 5
- Netzkabellänge (m): 8
- Filterabreinigungssystem: Ja / Vollautomatisch
- Geräteresteckdose: Ja, mit Einschaltautomatik
- Filtersack: Ja
- Softstart: Ja
- Abmessungen L x B x H (mm): 457 x 400 x 535
- **Lieferumfang:**
  - Saugschlauch ø 32 mm x 5,0 m
  - Fugendüse
  - Grobschmutzbodendüse
  - 2 Verlängerungsrohre
  - Universaladapter

Bestell-Nr. €/Stück  
**72 003 99 508,14**



### Nass- und Trockensauger, 1600 W, M-Klasse

- Leerlaufdrehzahl: 0-800
- Drehzahl regelbar: Ja
- Behälterinhalt (Liter): 35
- Behältermaterial: Kunststoff
- Staubklasse: M
- Schlauchlänge (m): 5,0
- Filterabreinigungssystem: Ja / Vollautomatisch
- Geräteresteckdose: Ja, mit Einschaltautomatik
- Filtersack: Ja
- Softstart: Ja
- Abmessungen L x B x H (mm): 550 x 400 x 550
- **Lieferumfang:**
  - Saugschlauch ø 35 mm, Länge 5 m
  - Universaladapter
  - Grobschmutzbodendüse
  - Fugendüse
  - Griffrohr
  - 2 x Kunststoffsaugrohre

Bestell-Nr. €/Stück  
**72 001 88 666,22**



### Nasssauger, 1300 W

- Leistung Sauger (W): 1300
- Leistung Pumpe (W): 900
- Behälterinhalt (Liter): 50
- Behältermaterial: Kunststoff
- Schlauchlänge Sauger/Abwasser (m): 7/10
- Abwasseranschluss: C-Rohr
- Förderhöhe (m) max.: 9,0
- Förderleistung (l/h): 14000
- Abmessungen L x B x H (mm): 500 x 440 x 650
- **Lieferumfang:**
  - Filternetz mit Reißverschluss
  - Saugschlauch 7 m
  - Schmutzwasserschlauch 10 m
  - Teichdüse
  - Fugendüse
  - Büstendüse
  - Nassbodendüse 360 mm breit
  - Schmutzwasserpumpe integriert
  - 4 x Kunststoffsaugrohre ø 38 mm, Länge 0,5 m

Bestell-Nr. €/Stück  
**72 001 89 907,84**



### Vlies-Filterbeutel für Nass- und Trockensauger (72 001 88)

- Passend für Nass- und Trockensauger 72 001 88
- **VPE = 5 Stück**

Bestell-Nr. €/VPE  
**72 001 90 31,29**



### Filtersatz für Nass- und Trockensauger (72 001 88)

- Passend für Nass- und Trockensauger 72 001 88
- **VPE = 2 Stück**

Bestell-Nr. €/VPE  
**72 001 91 86,13**



### Vollbohrkronen Beton/Fliesen für Fliesenbohrmaschine (80 038 02/80 217 85)

- Für Nassbohrungen
- Aufnahme: M 12 x 1,5

ø [mm]	Länge [mm]	Bestell-Nr.	€/Stück
6	60	80 038 12	32,91
6	150	80 038 04	40,21
8	60	80 038 13	36,56
8	150	80 038 05	44,28
10	60	80 038 14	40,21
10	150	80 038 06	45,50
12	60	80 038 15	43,48
12	150	80 038 07	50,79



### Hohlbohrkronen, Feinsteinzeug/Naturstein für Fliesenbohrmaschine (80 038 02/80 217 85)

- Für Feinsteinzeug und Naturstein, Nassbohrung
- Aufnahme: M 12 x 1,5

ø [mm]	Länge [mm]	Bestell-Nr.	€/Stück
6	60	80 038 16	40,21
8	60	80 038 17	42,66
10	60	80 038 18	47,13
12	60	80 038 19	51,60
14	60	80 038 20	56,88
16	60	80 038 21	61,35
18	60	80 038 22	66,63



### Starter-Set für Fliesenbohrmaschine (80 038 02/80 217 85)

- **Bestehend aus:**
  - Anbohrhilfe
  - Wasserschlauch mit Quick-Klick-Standardkupplung
  - Vollbohrkrone ø 6,0 + 8,0 mm
  - Schärfstein

Bestell-Nr. €/Set  
**80 038 03 137,92**

### Schärfstein für Bohrkronen

- Wird benötigt um stumpfe Bohrkronen wieder zu schärfen
- Maße (mm): 200 x 100 x 50

Bestell-Nr. €/Stück  
**80 019 76 16,06**



### Fliesenbohrkrone für Fliesen-Bohrgerät (80 096 70)

- Aufnahme: M14
- Länge: 35 mm
- Für Fliesen, Naturstein und Keramik

ø [mm]	Bestell-Nr.	€/Stück
20	84 004 90	28,44
35	84 004 91	39,41
40	84 004 92	43,48
50	84 004 93	51,60
68	84 004 94	61,35



### Fliesenbohrkronen-Set für Fliesen-Bohrgerät (80 096 70), 4-teilig für Fliesen, Naturstein und Keramik

- Aufnahme: M 14
- **Bestehend aus:**
  - Bohr-ø (mm): 20, 35, 40, 50, 68
  - Länge: 35 mm

Bestell-Nr. €/Set  
**84 004 95 176,03**



## Diamant-Nass-Bohrkronen für Fliesenbohrmaschine (80 835 83)

- Für Fliesen, Feinsteinzeug, Naturstein
- Für Nassbohrungen
- Aufnahme: DN 15 (1/2") außen
- Länge: 40 mm



ø [mm]	Bestell-Nr.	€/Stück
22	80 835 93	51,60
30	80 835 94	66,63
35	80 835 95	71,10
40	80 835 96	75,56
45	80 835 97	80,04
60	80 835 98	104,00



## Schnellwechseladapter für Fliesenbohrmaschine (80 835 83)

- Wird benötigt um ein Schnellwechselsystem zu integrieren
- Wird nur einmal an der Maschine benötigt

Bestell-Nr.	€/Stück
80 019 74	43,88



## Schnellwechsellaufsatz für Fliesenbohrmaschine (80 835 83)

- Wird in Verbindung mit dem Schnellwechseladapter benötigt um ein Schnellwechselsystem zu integrieren
- Wird je 1 x pro Bohrkronen benötigt

Bestell-Nr.	€/Stück
80 019 75	19,02



## Bohrkronen für Diamant-Kernbohrmaschine (80 025 22)

- ø M 16 Innengewinde
- Nur in Verbindung mit 72 001 99 oder 80 852 24

Geeignet für	ø [mm]	Länge [mm]	Bestell-Nr.	€/Stück
Mauerwerk, Softbeton	68	70	84 003 90	43,48
Mauerwerk, Softbeton	82	70	84 003 91	47,13
Kalksandstein	68	70	84 003 92	43,48
Kalksandstein	82	70	84 003 93	51,60

## Staubabsaugung für Diamant-Trocken-Kernbohrmaschine 80 025 22

- M 18 Innengewinde - M 16 Außengewinde



Bestell-Nr.	€/Stück
72 001 99	71,10

## Zentrierbohrer für Staubabsaugung (72 001 99)

- Arbeitslänge (mm): 70
- Gesamtlänge (mm): 130



Bestell-Nr.	€/Stück
84 001 49	18,59

## Aufnahmeschaft für Diamant-Trocken-Kernbohrmaschine (80 025 22)

- M18 Innengewinde - M16 Aussengewinde



Bestell-Nr.	€/Stück
80 852 24	19,67

## Diamant-Trockenbohrkrone-Softschlag 1 1/4", Länge 350 mm



ø [mm]	Anzahl Segmente	Bestell-Nr.	€/Stück
82	6	84 029 32	123,72
102	6	84 029 33	131,56
132	7	84 029 34	170,43
162	8	84 029 35	209,30



84 014 33    84 014 41    84 014 50



## Bohrkronenverlängerung 1 1/4"

Länge [mm]	Bestell-Nr.	€/Stück
200	80 851 98	29,66
300	80 851 99	42,66
400	80 852 00	49,16
500	80 851 49	57,69



## Kupfering 1 1/4"

- Maße:
  - Aussen-ø: 38 mm
  - Innen-ø: 38 mm
  - Stärke: 2 mm
- Zum leichten Lösen der Bohrkronen

Bestell-Nr.	€/Stück
80 862 14	1,47

## Diamant-Nass-Bohrkrone 1 1/4" Powerline, Länge 450 mm, für armierten Beton und Mauerwerk

- Für armierten Beton und Mauerwerk



ø [mm]	Anzahl Segmente	Bestell-Nr.	€/Stück
42	5	84 029 12	74,75
52	5	84 029 13	80,04
62	6	84 029 14	86,13
72	6	84 029 15	98,31
82	7	84 029 16	109,29
92	8	84 029 17	117,00
102	9	84 029 18	120,73
107	9	84 029 19	127,82
112	9	84 029 20	133,06
122	10	84 029 21	142,40
127	10	84 029 22	152,49
132	10	84 029 23	158,10
152	11	84 029 24	174,17
162	12	84 029 25	205,56
182	13	84 029 26	225,75
202	14	84 029 27	256,77
250	16	84 029 28	300,13
300	22	84 029 29	401,41

## Diamant-Nass-Bohrkrone 1 1/4", Länge 450 mm für armierten Beton und Mauerwerk

ø [mm]	Anzahl Segmente	Bestell-Nr.	€/Stück
41	4	84 014 32	65,00
51	5	84 014 33	69,47
61	6	84 014 34	74,75
71	6	84 014 35	85,31
81	7	84 014 36	95,88
91	8	84 014 37	101,56
101	9	84 014 38	114,16
106	9	84 014 39	121,06
111	9	84 014 40	115,86
121	10	84 014 41	123,72
126	10	84 014 42	133,06
131	10	84 014 43	137,92
141	11	84 014 44	141,66
151	11	84 014 45	151,00
161	12	84 014 46	178,28
171	12	84 014 47	184,26
181	13	84 014 48	196,22
201	14	84 014 49	223,13
211	15	84 014 50	251,16
225	15	84 014 51	257,52
250	16	84 014 52	261,26
257	16	84 014 53	278,45
300	24	84 014 54	349,08
350	28	84 014 55	479,15
400	32	84 014 56	575,57
450	33	84 014 57	612,95



## Leichtlösering

- Teflonbeschichteter Metallring
- Für ein noch leichteres Lösen der Bohrkronen

Bestell-Nr.	€/Stück
80 057 57	60,54



## Schnellspannschraube

- Flügelmutter
- Unterlegscheibe
- 1 x Einschlagdübel M 12, ø 15 mm

Bestell-Nr.	€/Stück
80 851 95	18,59



**Befestigungs-Set Beton/Gestein**

- Schnellspannschraube
- Flügelmutter
- Unterlegscheibe
- 10 x Einschlagdübel M 12, ø 15 mm
- Dübelsetzwerkzeug

Bestell-Nr.	€/Set
<b>80 851 93</b>	<b>26,00</b>



**Befestigungs-Set-Mauerwerk**

- Rawl-Dübel M 12, ø 20 mm
- Schnellspannschraube mit Mutter und Unterlegscheibe
- Flügelmutter, Unterlegscheibe

Bestell-Nr.	€/Set
<b>80 851 96</b>	<b>18,59</b>



**Vakuumpumpe 250 W**

- Drehzahl: 3400 min-1
- Vakuum max.: -900 mbar
- Förderleistung: 6 m³/Std
- Vakuumbehälter: vorhanden
- Schutzart: IP 54
- Maße: 325 x 210 x 280 mm
- Gewicht: 12,0 kg

Bestell-Nr.	€/Stück
<b>80 029 82</b>	<b>991,87</b>



**Vakuumschlauch**

- Länge: 3 m
- Mit Armaturen NW 7,2

Bestell-Nr.	€/Stück
<b>80 029 81</b>	<b>27,63</b>



**Vakuum-Set**

passend für	Bestell-Nr.	€/Set
BST 352 V	<b>80 050 47</b>	<b>122,22</b>
BST 182 V/S	<b>80 858 47</b>	<b>115,86</b>



**Bohrkronenlöser**

- Für Bohrkronen 1 ¼" / ½"
- Mithilfe des Bohrkronenlösers können verklemmte Bohrkronen im Beton und Mauerwerk gelöst werden
- Bohrkern kann aus dem Bohrkronenrohr entfernt werden ohne die Bohrkronen zu beschädigen

Bestell-Nr.	€/Stück
<b>80 217 46</b>	<b>179,03</b>



**Bohrkronenlöser/Dübelzieher**

- Für Bohrkronen M12/M16/½"
- Mithilfe des Bohrkronenlösers können verklemmte Bohrkronen im Beton und Mauerwerk gelöst werden
- Bohrkern kann aus dem Bohrkronenrohr entfernt werden ohne die Bohrkronen zu beschädigen
- Der Löser hat ein M12 Außengewinde zum Ziehen feststehender Dübel
- Adapter M 12i-M 16a + M 12i-R1/2"

Bestell-Nr.	€/Stück
<b>80 217 47</b>	<b>120,25</b>



**Wasserdruckbehälter aus Kunststoff, 5 Liter**

- 2,5 m Schlauch mit Quick-Click-Funktion für alle gängigen Stecksysteme

Bestell-Nr.	€/Stück
<b>80 858 49</b>	<b>41,85</b>



**Wasserdruckbehälter aus Metall, 10 Liter**

- 3,5 m Schlauch mit Quick-Click-Funktion für alle gängigen Stecksysteme

Bestell-Nr.	€/Stück
<b>80 851 97</b>	<b>153,98</b>



**Wassersammelring**

- Saugschlauch-ø: 35 mm

Bohrkronen-ø [mm]	passender Bohrstander	Bestell-Nr.	€/Stück
20 - 352	BST 352 V	<b>80 057 60</b>	<b>161,84</b>



**Ersatzgummi für Wassersammelring**

Bohrkronen-ø [mm]	passender Bohrstander	Bestell-Nr.	€/Stück
20 - 202	BST 182 V/S	<b>80 057 59</b>	<b>27,63</b>
20 - 352	BST 352 V	<b>80 057 61</b>	<b>36,16</b>



**Einschlagdübel für Beton/Gestein**

Bestell-Nr.	€/Stück
<b>80 851 94</b>	<b>1,47</b>



**Trenntisch für Diamantsäge (80 835 86)**

- Aluminium-Edelstahl-Kombination
- Werkzeuglos einsetzen der Säge
- Antirutschauflage
- Verstellbarer Seitenanschlag für Serienschritte und Gehrungsschnitte bis 45°
- Gewicht (kg): 14,5

Schnittlänge max. [mm]	Gewicht [kg]	Bestell-Nr.	€/Stück
700	14,5	<b>81 006 19</b>	<b>268,90</b>
1200	18	<b>81 006 20</b>	<b>393,04</b>



**Führungsschienen-Set für Trennsystem (80 863 45/80 217 83)**

Ausführung	Bestell-Nr.	€/Stück
Führungsschiene inkl. Maschinenhalterung, Verbinder und Fuß	<b>80 079 28</b>	<b>721,34</b>
Führungsschiene inkl. Verbinder und Befestigungsfuß	<b>80 079 29</b>	<b>216,77</b>
Befestigungsset für Führungsschiene	<b>80 079 30</b>	<b>17,75</b>



**Verschlussstopfen für Staubabsaugung von Universalsäge (80 078 52) und Trennsystem (80 863 45/80 217 83)**

- Zum Verschließen von ø 35 mm Absaugstutzen
- Zwingend erforderlich beim Trennen von Metall

Bestell-Nr.	€/Stück
<b>80 078 54</b>	<b>9,30</b>



**Distanzscheibensatz für Mauerschlitzzfräse (80 863 44)**

Bestell-Nr.	€/Stück
<b>80 038 27</b>	<b>13,95</b>





### Bohrständer für Kernbohrmaschine (80 217 42)

- Justierschrauben für exaktes Ausrichten
- Bohrlochmittenanzeiger
- Max. Bohr ø (mm): 202
- Säulenlänge (mm): 860
- Halsspannung (mm): 60
- Gewicht (kg): 10,5

Info Bestell-Nr. €/Stück  
 80 217 42 694,83



### Bohrständer für Kernbohrmaschine (80 835 80 / 80 063 49)

- Maschinenaufnahme: Schnellaufnahmesystem
- Skalierung: Zum einfachen Ablesen der Bohrtiefe
- Aluminiumsäule mit Abstützung, verwindungssteif, 45° schwenkbar
- Justierschrauben für exaktes Ausrichten
- Bohrlochmittenanzeiger
- Libellen: Einfaches Nivellieren
- Vorschubhebel: Werkzeuglos umsteckbar
- Max. Bohr ø bei 90° (mm): 202
- Säulenlänge (mm): 995
- Schnellwechseladapter: Ja
- Halsspannung (mm): 60
- Max. Neigungsgrad (°): 45
- Gewicht (kg): 14,0
- Kombifuß: Dübelbefestigung oder Vakuumbefestigung mit Zubehör-Set (Bestell-Nr. 80 858 47)

- **Lieferumfang:**  
- Montagewerkzeug

Info Bestell-Nr. €/Stück  
 80 858 46 825,07



### Bohrständer BST 90

- Maschinenaufnahme: Halsspannung
- Skalierung: Zum einfachen Ablesen der Bohrtiefe
- Aluminiumsäule, verwindungssteif, 45° schwenkbar
- Justierschrauben für exaktes Ausrichten
- Bohrlochmittenanzeiger
- Libellen: Einfaches Nivellieren
- Vorschubhebel: Werkzeuglos umsteckbar
- Max. Bohr-ø bei 90° (mm): 102
- Säulenlänge (mm): 680
- Halsspannung (mm): 53
- Max. Neigungsgrad (°): 45
- Gewicht (kg): 7

- **Lieferumfang:**  
- Montagewerkzeug

Info Bestell-Nr. €/Stück  
 80 219 59 453,96

## Diamant-Trennscheiben



### ø 125 mm für Mauerschlitzzfräse (80 063 50)

- Geeignet für Beton und Mauerwerk

Bestell-Nr. €/Stück  
 84 003 94 52,41



### ø 125 mm für Diamantsäge (80 835 86)

- Geeignet für Fliesen und Feinsteinzeug

Bestell-Nr. €/Stück  
 84 014 71 45,50



### ø 150 mm für Mauerschlitzzfräse (80 025 20)

- Geeignet für Beton, Kalksandstein und Mauerwerk

Bestell-Nr. €/Stück  
 80 025 21 69,09



### ø 180 mm für Mauerschlitzzfräse (80 078 53, 80 025 20, 80 863 44)

- Geeignet für Beton, Kalksandstein und Mauerwerk

Bestell-Nr. €/Stück  
 80 038 28 86,13

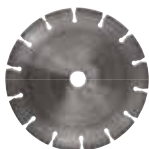

### ø 200 mm für Diamantsäge (80 078 53)

- Für Nass- und Trockenschnitt
- Geeignet für Beton und harten Naturstein

Bestell-Nr. €/Stück  
 84 014 70 118,63



### ø 350 mm für Trennsystem (80 863 45)

- Für Trockenschnitt

Geeignet für Bestell-Nr. €/Stück  
 Stahl, Eisen, Aluminium, Guss, Kunststoff, GFK, Glas, Beton, Klinker, Naturstein und Holzwerkstoffe 84 003 97 122,22  
 Beton und Pflastersteine 84 003 98 104,81  
 Beton, Ziegel und Naturstein 84 014 72 114,98



### Premium, ø 400 mm für Trennsystem 80 217 83

- Geeignet für Beton, Ziegel und Naturstein

Bestell-Nr. €/Stück  
 84 029 30 154,73



### Premium, randnah, ø 400 mm für Trennsystem 80 217 83

- Geeignet für Beton, Ziegel und Naturstein
- Für randnahe Schnitte, nur in Verbindung mit Adapter-Set (80 224 76)

Bestell-Nr. €/Stück  
 84 029 31 165,95



### Adapter-Set für Trennsystem 80 217 83

- Für Randnahschnitt, nur in Verbindung mit Trennscheibe 84 029 31

Bestell-Nr. €/Stück  
 80 224 76 70,29



### Trenn- und Anfasscheibe ø 125 mm für Rohrtrennsystem (80 217 86)

- Zum Trennen und Anfasen von Kunststoffrohren

Bestell-Nr.	€/Stück
84 029 36	63,38



### Hartmetall-Schleifteller ø 100 mm für Sanierungsfräse (80 219 47)

- Für Gipsputze, sandende Putze, Tapeten, Beschichtungen

Bestell-Nr.	€/Stück
84 029 38	28,44



### PKD-Schleifteller ø 100 mm für Sanierungsfräse (80 219 47)

- Für Kunstharzputze, harte zementbasierte Putze
- ø 100 mm
- Spitze Segmente

Bestell-Nr.	€/Stück
84 029 11	87,75



### Frässhleife ø 100 mm für Oberflächenfräse (80 063 51)

Geeignet für	Bestell-Nr.	€/Stück
Holzflächen	84 003 95	79,23
mineralische Oberflächen	84 003 96	87,75



### Diamant-Schleifteller ø 125 mm für Betonschleifer (80 025 25)

Geeignet für	Bestell-Nr.	€/Stück
Beton (Standard)	80 025 26	62,98
Beton (Premium)	80 025 27	90,59
Estrich, Fliesenkleber, harten Putz	80 025 28	90,59
Estrich, Fliesenkleber, weichen und harten Putz, Farbe, Beschichtungen, Teppichkleber und Naturstein	80 025 29	123,50



84 014 58



84 014 59

### Diamant-Schleifteller ø 125 mm für Wand- und Deckenschleifer (80 079 27)

Geeignet für	Bestell-Nr.	€/Stück
Flächenschliff	84 014 58	70,29
Universalschliff	84 014 59	114,98



### PKD-Schleifteller, ø 125 mm für Betonschleifer (80 835 89)

- Für harten und weichen Putz, Farbe, Beschichtungen, Teppichkleber, Beton, Estrich, Fliesenkleber, Naturstein
- Spitze Segmente

Bestell-Nr.	€/VPE
80 836 02	242,57



### Diamant-Schleifteller, ø 180 mm für Betonschleifer (80 019 80)

Geeignet für	Bestell-Nr.	€/Stück
Beton	80 019 77	125,21
Estrich, Fliesenkleber, harten Putz	80 019 78	125,21



### PKD-Schleifteller, ø 175 mm für Betonschleifer (80 019 80)

- Geeignet für Estrich, Fliesenkleber, Naturstein, weicher und harter Putz, Farbe, Beschichtungen und Teppichkleber

Bestell-Nr.	€/Stück
80 019 79	209,30



### Klettschleifteller-Set, ø 225 mm, 6-fach gelocht, 25-teilig bestehend aus:

- 5 x P80
- 5 x P100
- 5 x P120
- 5 x P150
- 5 x P180

Bestell-Nr.	€/Set
84 014 69	24,08



### Klettschleifteller, ø 225 mm, 6-fach gelocht für Langhalschleifer 80 852 15

Körnung	Korund	Bestell-Nr.	€/Stück
P24	Halbedelkorund	84 014 60	32,10
P40	Normalkorund	84 014 61	24,08
P60	Normalkorund	84 014 62	24,08
P80	Normalkorund	84 014 63	24,08
P100	Normalkorund	84 014 64	24,08
P120	Normalkorund	84 014 65	24,08
P150	Normalkorund	84 014 66	24,08
P180	Normalkorund	84 014 67	24,08
P220	Normalkorund	84 014 68	24,08



### Schleifpads ø 225 mm, passend für Bestell-Nr. 80 837 00, 80 836 99, 80 038 76, 80 852 15

- Ganzflächig spezielle Perforation
- Kontinuierlicher Abtransport des Feinstaubes

Bestell-Nr.	VPE	Korn	€/VPE
80 852 16	10	P40	27,63
80 852 17	10	P60	27,63
80 852 18	10	P80	27,63
80 852 19	10	P100	27,63
80 852 20	10	P120	27,63
80 852 21	10	P150	27,63
80 852 22	10	P180	27,63
80 852 23	10	P220	27,63



### Frässterne abgewinkelt für Sanierungsfräse (80 835 90)

- Geeignet für Fliesenkleber, weichen Putz und Beschichtungen









VPE	Bestell-Nr.	€/VPE
16	80 836 01	68,66



### Sägeblattsatz, 2-teilig zu Doppelblattsäge 80 019 45

- Länge: 480 mm

Bestell-Nr.	€/SatZ
80 848 77	87,75

							
<b>Ronden-Rührer RG</b>	<b>Scheiben-Rührer SG</b>	<b>Scheiben-Rührer SGR</b>	<b>Spachtel-Rührer SPG</b>	<b>Leim-Rührer LG</b>	<b>Wendelrührer WG</b>	<b>Mörtel-Rührer MG</b>	<b>Rührer für Zwangsrührwerk Z</b>
<b>Geeignet für:</b> Farben, Disperison, Lacke/Lasuren, Zinkstaub, Mineral- und Zementfarben, Chemikalien, Bitumen, Vergussmassen	<b>Geeignet für:</b> Farben, Dispersion, Lacke/Lasuren, Chemikalien, Zementschlämme	<b>Geeignet für:</b> Farben, Dispersion, Lacke/Lasuren, Chemikalien, Zementschlämme	<b>Geeignet für:</b> Vergussmassen, Spachtelmassen, Fertigspachtel	<b>Geeignet für:</b> Bitumen, Vergussmassen, Zementschlämme, Leim, Fliesenkleber	<b>Geeignet für:</b> Klebemörtel, Fertigmörtel, Estriche, Leim, Fliesenkleber, Spachtelmassen, Granulate/Putz	<b>Geeignet für:</b> Gips/ Kalk, Klebemörtel, Fertigmörtel, Estriche, Leim, Beton, Fliesenkleber, Spachtel- massen, Granulate/Putz, Wärmedämmputz	<b>Geeignet für:</b> Alle Materialien und Viskositäten

## Ronden-Rührer RG

Typ	ø [mm]	Länge [mm]	Werkzeugaufnahme	Mischwirkung	Material	Bestell-Nr.	€/Stück
RG 100	100	600	M 14	von oben nach unten	flüssig	80 079 13	13,95
RG 120	120	600	M 14	von oben nach unten	flüssig	80 079 14	14,79

## Scheiben-Rührer SG

Typ	ø [mm]	Länge [mm]	Werkzeugaufnahme	Mischwirkung	Material	Bestell-Nr.	€/Stück
SG 120	120	590	M 14	seitlich/parallel	flüssig	80 079 11	22,40
SG 150	150	500	M 14	seitlich/parallel	flüssig	80 079 12	27,23

## Scheiben-Rührer SGR

Typ	ø [mm]	Länge [mm]	Werkzeugaufnahme	Mischwirkung	Material	Bestell-Nr.	€/Stück
SGR 120	120	590	M 14	seitlich/parallel	flüssig	80 217 51	25,19
SGR 150	150	600	M 14	seitlich/parallel	flüssig	80 217 87	36,56

## Spachtel-Rührer SPG

Typ	ø [mm]	Länge [mm]	Werkzeugaufnahme	Mischwirkung	Material	Bestell-Nr.	€/Stück
SPG 150	150	600	M 14	seitlich/parallel	weich/cremig	80 217 56	25,19

## Leim-Rührer LG

Typ	ø [mm]	Länge [mm]	Werkzeugaufnahme	Mischwirkung	Material	Bestell-Nr.	€/Stück
LG 120	120	600	M 14	seitlich/parallel	weich/cremig	80 079 22	13,52

## Wendelrührer WG

Typ	ø [mm]	Länge [mm]	Werkzeugaufnahme	Mischwirkung	Material	Bestell-Nr.	€/Stück
WG 100	100	600	M 14	von unten nach oben	weich/cremig, plastisch/schwer	80 217 52	14,79
WG 120	120	600	M 14	von unten nach oben	weich/cremig, plastisch/schwer	80 217 53	17,75
WG 135	135	600	M 14	von unten nach oben	weich/cremig, plastisch/schwer	80 217 54	20,28

## Mörtel-Rührer MG

Typ	ø [mm]	Länge [mm]	Werkzeugaufnahme	Mischwirkung	Material	Bestell-Nr.	€/Stück
MG 120	120	600	M 14	von unten nach oben	plastisch/schwer	80 079 15	19,43
MG 120 linksgewendelt	120	600	M 14	von unten nach oben	plastisch/schwer	80 079 19	21,55
MG 140	140	600	M 14	von unten nach oben	plastisch/schwer	80 079 16	23,66
MG 140 linksgewendelt	140	600	M 14	von unten nach oben	plastisch/schwer	80 079 20	23,24
MG 160	160	600	M 14	von unten nach oben	plastisch/schwer	80 079 17	25,60
MG 160 linksgewendelt	160	600	M 14	von unten nach oben	plastisch/schwer	80 079 21	25,19
MG 180	180	600	M 14	von unten nach oben	plastisch/schwer	80 079 18	31,69

## Rührer für Zwangsrührwerk (VPE 2)

Typ	ø [mm]	Länge [mm]	Werkzeugaufnahme	Mischwirkung	Material	Bestell-Nr.	€/Stück
Z 200	200	600	Spezial	von unten nach oben	flüssig, weich/cremig, plastisch/schwer	80 079 23	73,54
Z 220	220	600	Spezial	von unten nach oben	flüssig, weich/cremig, plastisch/schwer	80 079 24	73,54
Z 230	230	600	Spezial	von unten nach oben	flüssig, weich/cremig, plastisch/schwer	80 079 25	75,16

### Mischwirkung von oben nach unten:

- drückt das Material nach unten
- verhindert das Herauspritzen flüssiger Materialien
- für Bodenspachtel-/Nivelliermassen, Fließestrich, Dünnbettkleber, Haftschlämme, Farben, Beschichtungen

### Mischwirkung seitlich/parallel:

- zieht das Material seitlich an, verhindert Klumpenbildung und sorgt für schnelle Homogenisierung
- ideal für alle weichplastischen Materialien wie Fliesenkleber, Klebemörtel, Füller, Betonspachtel

### Mischwirkung von unten nach oben:

- fördert das Material nach oben, der Rührer arbeitet sich in das Material hinein
- ideal für alle trockenen, schweren sand- und kiesgefüllte Materialien, wie Beton, Estrich, Mörtel, Putze



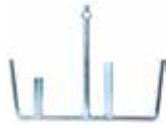

**Rührpaddel  
für Rührwerk (80 217 78)**

Bestell-Nr.	€/Stück
80 217 79	72,31



**Spezialrührquirl  
für Rührwerk (80 217 78)**

Bestell-Nr.	€/Stück
80 217 80	100,75



**Spezialrührquirl  
für Rührwerk (80 217 81)**

Bestell-Nr.	€/Stück
80 217 82	111,73



**Universal Rührpaddel  
für Rührwerk  
(80 217 72)**

Bestell-Nr.	€/Stück
80 217 75	28,04



**Rührpaddel  
für Rührwerk (80 217 72)**

Bestell-Nr.	€/Stück
80 217 73	91,00



**Abstreifer  
für Rührpaddel (80 217 72)**

Bestell-Nr.	€/Stück
80 217 74	20,28



**Spezialrührquirl  
für Rührwerk  
(80 217 76)**

• Werkzeugaufnahme: M 16

Bestell-Nr.	€/Stück
80 217 77	88,16



**Ladegerät, 18 V**

- Ladezeit (min.): 5,2 Ah = 110
- Ladezustandsanzeige: Ja

Bestell-Nr.	€/Stück
80 217 43	60,48



**Schnellladegerät, 18 V**

- Ladezeit (min.): 5,2 Ah = 45
- Ladezustandsanzeige: Ja

Bestell-Nr.	€/Stück
80 217 44	116,73



**Ersatzakku**

- Volt: 18
- Ah: 5,2

Bestell-Nr.	€/Stück
80 217 45	114,98



**Schnellwechseladapter-Set, 2-teilig**

- Zum einfachen und schnellen Wechseln der Rührer
- Passend für alle Handrührwerke mit M14 Anschlußgewinde
- Bestehend aus Aufnahmeadapter für Handrührwerk und Schnellwechseleinsatz für Rührer

Bestell-Nr.	€/Set
80 057 62	36,56



**Schnellwechseleinsatz**

- Zum einfachen und schnellen Wechseln der Rührer
- Nur in Verbindung mit dem Schnellwechseladapterset zu benutzen

Bestell-Nr.	€/Stück
80 057 63	12,68



**Rührer-Anschluss-Adapter  
SDS-Plus – M 14-Innengewinde**

Bestell-Nr.	€/Stück
80 079 26	16,48



**1 Multimaster, 350 W mit Transportkoffer**

- Oszillationsdrehzahl (min-1): 11000-19500
- Oszillationswinkel (°): 3,4
- Drehmomentvorwahl: Ja
- **Werkzeugaufnahme:** STARLOCK, STARLOCKPLUS
- **Lieferumfang:**
  - Transportkoffer
  - E-Cut Long-Life 10 mm
  - 2 x E-Cut Long-Life 35 mm
  - 2 x E-Cut Long-Life 65 mm
  - E-Cut Carbide Pro 32 mm
  - HM-Sägeblatt ø 75 mm
  - HM-Raspel Dreieckform
  - Spachtel
  - Schleifplatte gelocht
  - je 5 x Schleifblatt K60, 80, 120, 180
  - Absaugvorrichtung

STARLOCK STARLOCK PLUS

**267,17 €** /Set  
Bestell-Nr. 80 078 46

**2 Magnetkernbohrmaschine, 1100 W mit Transportkoffer**

- Hub (mm): 135
- Magnethaltekraft (N): 10000
- Kernbohrer-ø (mm) max.: 35
- Kernbohrer-Bohrtiefe (mm) max.: 50
- Spiralbohrer (mm) max.: 16
- Gewindeschneiden: M14
- Senken ø (mm) max.: 31
- Reiben ø (mm) max.: 16
- **Werkzeugaufnahme:** QuickIN
- Kühlmitteltank: Ja
- Magnetfuß (mm): 175 x 80
- **Lieferumfang:**
  - Zentrierstift
  - Zurrurt
  - Spänehaken

**834,14 €** /Stück  
Bestell-Nr. 80 019 46



**Akku-Bohrschrauber, 18 V mit Transportkoffer**

- Drehmoment (Nm) max.: 40
- Drehmomentvorwahl: Ja
- Motor Bürstenlos: Ja
- Bohr-ø Holz/Stahl (mm) max.: 40/13
- Schrauben-ø (mm) max.: 8
- Bohrfutterspannbereich (mm): 1,5-13
- **Lieferumfang:**
  - QuickIn Bohrfutter: 1 x/120 Nm

Akku [Ah]	Bestell-Nr.	€/Stück
Ohne	<b>80 050 44</b>	<b>211,63</b>



**Akku-Bohrschrauber, 18 V mit Transportkoffer**

- Drehmoment (Nm) max.: 60
- Drehmomentvorwahl: Ja
- Motor Bürstenlos: Ja
- Bohr-ø Holz/Stahl (mm) max.: 50/13
- Schrauben-ø (mm) max.: 8
- Bohrfutterspannbereich (mm): 1,5-13
- **Lieferumfang:**
  - QuickIn Bohrfutter: 1 x/120 Nm

Akku [Ah]	Bestell-Nr.	€/Stück
Ohne	<b>80 063 31</b>	<b>209,69</b>



**Akku-Bohrschrauber, 18 V mit Transportkoffer**

- Drehmoment (Nm) max.: 90
- Drehmomentvorwahl: Ja
- Motor Bürstenlos: Ja
- Bohr-ø Holz/Stahl (mm) max.: 50/25
- Schrauben-ø (mm) max.: 10
- Bohrfutterspannbereich (mm): 1,5-13
- **Lieferumfang:**
  - QuickIn Bohrfutter: 1 x/120 Nm

Akku [Ah]	Bestell-Nr.	€/Stück
Ohne	<b>80 032 03</b>	<b>264,76</b>



**Bohrmaschine, 550 W**

- Drehmoment (Nm) max.: 20
- Drehmomentvorwahl: Ja
- Bohr-ø Holz/Stahl (mm) max.: 37/13
- Bohrfutterspannbereich (mm): 1,5-13

Bestell-Nr.	€/Stück
<b>80 836 06</b>	<b>339,55</b>



**Akku-Schlagbohrschrauber, 18 V mit Transportkoffer**

- Drehmoment (Nm) max.: 60
- Drehmomentvorwahl: Ja
- Motor Bürstenlos: Ja
- Bohr-ø Holz/Stahl/Stein (mm) max.: 50/13/13
- Bohrfutterspannbereich (mm): 1,5-13
- **Lieferumfang:**
  - QuickIn Bohrfutter: 1 x/120 Nm

Akku [Ah]	Bestell-Nr.	€/Stück
Ohne	<b>80 032 04</b>	<b>228,41</b>



**Akku-Schlagschrauber, 18 V mit Transportkoffer**

- Drehmoment (Nm) max.: 210
- Drehmomentvorwahl: Ja
- Motor Bürstenlos: Ja
- **Werkzeugaufnahme**
  - Innensechskant: 1/4"
- Schrauben-ø (mm) max.: 8,0 x 200
- Holzschrauben (mm): 8,0 x 200

Akku [Ah]	Bestell-Nr.	€/Stück
Ohne	<b>80 032 08</b>	<b>246,17</b>



**Akku-Schlagschrauber, 18 V mit Transportkoffer**

- Drehmoment (Nm) max.: 290
- Drehmomentvorwahl: Ja
- Motor Bürstenlos: Ja
- **Werkzeugaufnahme**
  - Außenvierkant: 1/2"
- Schrauben-ø (mm) max.:
  - Maschinenschrauben: M18
  - Holzschrauben (mm): 8,0 x 300

Akku [Ah]	Bestell-Nr.	€/Stück
Ohne	<b>80 032 09</b>	<b>255,02</b>



**Akku-Schlagschrauber, 18 V mit Transportkoffer**

- Drehmoment (Nm) max.: 1050
- Drehmomentvorwahl: Ja
- Motor Bürstenlos: Ja
- **Werkzeugaufnahme:**
  - Außenvierkant 3/4"
- Schrauben-ø (mm) max.:
  - Maschinenschrauben: M27
  - Holzschrauben (mm): 12 x 600

Akku [Ah]	Bestell-Nr.	€/Stück
Ohne	<b>80 070 36</b>	<b>386,70</b>



**Akku-Magazinschrauber, 18 V mit Transportkoffer**

- Drehmoment (Nm) max.: 14
- Drehmomentvorwahl: Ja
- **Werkzeugaufnahme:** 1/4"
- Schrauben-ø (mm): 4,2
- **Lieferumfang:**
  - Langer Bit
  - Bit mit Staubschutzring
  - Bithalter

Akku [Ah]	Bestell-Nr.	€/Stück
Ohne	<b>80 063 36</b>	<b>413,00</b>



**Akku-Trockenbauschrauber, 18 V mit Transportkoffer**

- Drehmoment (Nm) max.: 14
- Drehmomentvorwahl: Ja
- **Werkzeugaufnahme:** 1/4"
- Schrauben-ø (mm): 4,2
- **Lieferumfang:**
  - Bit mit Staubschutzring
  - Bithalter

Akku [Ah]	Bestell-Nr.	€/Stück
Ohne	<b>80 063 37</b>	<b>257,37</b>



**Metallschrauber, 450 W**

- Drehmoment (Nm) max.: 16
- Schrauben-ø (mm): 4,8
- **Werkzeugaufnahme:** 1/4"
- **Lieferumfang:**
  - PH Bit: 1 x PH2
  - Bithalter: 1/4"

Bestell-Nr.	€/Stück
<b>80 063 35</b>	<b>338,00</b>



**Akku-Bohr- und Meißelhammer, 18 V mit Transportkoffer**

- Schlagenergie (Joule): 2,0
- Bohr-ø Beton/Holz/Stahl (mm) max.: 20/22/13
- **Werkzeugaufnahme:** SDS-Plus

Akku [Ah]	Bestell-Nr.	€/Stück
Ohne	<b>80 049 39</b>	<b>362,12</b>



**Magazinvorsatz für Akku-Trockenbauschrauber**

- Für gegurtete Schrauben von 25 bis 55 mm Länge und ø 5 mm, werkzeuglos adaptierbar

Bestell-Nr.	€/Stück
<b>80 063 38</b>	<b>157,91</b>





**Knabber, 350 W**

- **Schnittleistung (mm) max.**
  - bei NE-Metalle - 200-250 N/mm<sup>2</sup>: 2,5
  - bei Stahl - 400 N/mm<sup>2</sup>: 1,6
  - bei V2A - 600 N/mm<sup>2</sup>: 1,0
  - bei V4A - 800 N/mm<sup>2</sup>: 0,7
- Schneidspurbreite (mm): 5
- Kleinster Schnittradius (mm): 35
- Eintauch-Ø mit Matrize (mm): 22
- **Lieferumfang:**
  - Matrizenträger für Trapez- und Wellblech
  - Matrize
  - Stempel

Bestell-Nr.	€/Stück
<b>80 063 32</b>	<b>575,67</b>



**Bleischere, 350 W mit Transportkoffer**

- **Schnittleistung (m/min):** 6-10
- **Schnittleistung (mm) max.**
  - bei NE-Metalle 200 - 250 N/mm<sup>2</sup>: 2
  - bei Stahl - 400 N/mm<sup>2</sup>: 1,6
  - bei V2A - 600 N/mm<sup>2</sup>: 1,2
  - bei V4A - 800 N/mm<sup>2</sup>: 1,0
- **Innenradius (mm):** 90

Bestell-Nr.	€/Stück
<b>80 222 19</b>	<b>554,20</b>



**Geradschleifer, 750 W**

- **Leerlaufdrehzahl (min<sup>-1</sup>):** 8500-28000
- **Spannzange (mm):** 8
- **Einsatzwerkzeug-Ø (mm) max.:** 50
- **Lieferumfang:**
  - Spannzange: 1 x Ø 6 mm

Bestell-Nr.	€/Stück
<b>80 222 18</b>	<b>219,58</b>



**Geradschleifer, 750 W**

- **Drehzahl regelbar:** Ja
- **Spannzange max. (mm):** 8
- **Einsatzwerkzeug-Ø (mm) max.:** 50
- **Fräser-Ø (mm) max.:** 12
- **Lieferumfang:**
  - Spannzange: 1 x Ø 6 mm

Bestell-Nr.	€/Stück
<b>80 172 52</b>	<b>433,58</b>

**Passende Fräser in den Kapiteln  
Klingspor, Seite 467 & Pferd, Seite 479**



**Magnetkernbohrmaschine, 1200 W mit Transportkoffer**

- **Hub (mm):** 46
- **Magnethaltekraft (Nm):** 10000
- **Kernbohrer-Ø (mm) max.:** 36
- **Kernbohrer-Bohrtiefe (mm) max.:** 35
- **Spiralbohrer (mm) max.:** 16
- **Gewindeschneiden:** M 12
- **Senken Ø (mm) max.:** 32
- **Werkzeugaufnahme:** 3/4 in Weldon
- **Magnetfuß (mm):** 175 x 80
- **Lieferumfang:**
  - Zentrierstift 82 mm
  - Spänehaken
  - Berührschutz
  - Kühlmittelpumpe
  - Zurring
  - Zusatzhandgriff
  - Ratsche 1/2
  - Steckschlüsselverlängerung 1/2
  - Kühlmittelpumpe

Bestell-Nr.	€/Stück
<b>80 224 75</b>	<b>976,21</b>



**Magnetkernbohrmaschine, 1200 W mit Transportkoffer**

- **Hub (mm):** 90
- **Magnethaltekraft (Nm):** 10000
- **Kernbohrer-Ø (mm) max.:** 32
- **Kernbohrer-Bohrtiefe (mm) max.:** 50
- **Werkzeugaufnahme:** 3/4 in Weldon
- **Kühlmittelkanal:** Nein
- **Magnetfuß (mm):** 175 x 80
- **Lieferumfang:**
  - Zentrierstift: 1 x 100 mm
  - Zurring
  - Handpumpe / Flaschenhalter

Bestell-Nr.	€/Stück
<b>80 222 20</b>	<b>489,85</b>



**Magnetkernbohrmaschine, 1100 W mit Transportkoffer**

- **Hub (mm):** 135
- **Magnethaltekraft (Nm):** 9500
- **Kernbohrer-Ø (mm) max.:** 35
- **Kernbohrer-Bohrtiefe (mm) max.:** 50
- **Spiralbohrer (mm) max.:** 16
- **Gewindeschneiden:** M 14
- **Senken Ø (mm) max.:** 31
- **Reiben Ø (mm) max.:** 16
- **Werkzeugaufnahme:** 3/4 in Weldon
- **Kühlmittelkanal:** Ja
- **Magnetfuß (mm):** 186 x 70
- **Lieferumfang:**
  - Zentrierstift
  - Zurring
  - Spänehaken

Bestell-Nr.	€/Stück
<b>80 222 21</b>	<b>1.172,82</b>



**Magnetkernbohrmaschine, 1200 W mit Transportkoffer**

- **Hub (mm):** 145
- **Magnethaltekraft (N):** 12500
- **Kernbohrer-Ø (mm) max.:** 50
- **Kernbohrer-Bohrtiefe (mm) max.:** 50
- **Spiralbohrer (mm) max.:** 23
- **Gewindeschneiden:** M 16
- **Senken Ø (mm) max.:** 50
- **Reiben Ø (mm) max.:** 23
- **Werkzeugaufnahme:** QuickIN/MK 3
- **Kühlmittelkanal:** Ja
- **Magnetfuß (mm):** 195 x 90
- **Lieferumfang:**
  - Zentrierstift
  - Zurring
  - Spänehaken
  - Austreibkeil

Info	Bestell-Nr.	€/Stück
	<b>80 836 15</b>	<b>1.701,15</b>



**Metallkappsäge, 1800 W**

- **Schnitttiefe (mm) bei:**
  - 90°: 120 mm
  - 45°: 90 mm
- **Sägeblatt-Ø x Bohrung (mm):** 355 x 25,4
- **Lieferumfang:**
  - Sägeblatt/Zähne: Ja/66

Bestell-Nr.	€/Stück
<b>80 121 62</b>	<b>583,49</b>



### Akku-Winkelschleifer, 18 V mit Transportkoffer

- Leerlaufdrehzahl (min-1): 2500-8500
- Drehzahl regelbar: Ja
- Motor Bürstenlos: Ja
- **Schleifscheibe-ø x Bohrung (mm): 125 x 22,23**
- Schleifspindelgewinde: M14

Akku [Ah]	Bestell-Nr.	€/Stück
Ohne	<b>80 049 37</b>	<b>325,61</b>



### Winkelschleifer, 1000 W

- Leerlaufdrehzahl (min-1): 11000
- **Schleifscheibe-ø x Bohrung (mm): 125 x 22,23**
- Schleifspindelgewinde: M14

Bestell-Nr.	€/Stück
<b>80 224 71</b>	<b>91,39</b>



### Winkelschleifer, 1300 W

- Leerlaufdrehzahl (min-1): 2800-11500
- Drehzahl regelbar: Ja
- **Schleifscheibe-ø x Bohrung (mm): 125 x 22,23**
- Schleifspindelgewinde: M14

Bestell-Nr.	€/Stück
<b>80 224 72</b>	<b>156,24</b>



### Winkelschleifer, 1700 W

- Leerlaufdrehzahl (min-1): 11500
- **Schleifscheibe-ø x Bohrung (mm): 125 x 22,23**
- Schleifspindelgewinde: M14

Bestell-Nr.	€/Stück
<b>80 224 73</b>	<b>173,70</b>



### Winkelschleifer, 1700 W

- Leerlaufdrehzahl (min-1): 2200-7500
- Drehzahl regelbar: Ja
- **Schleifscheibe-ø x Bohrung (mm): 125 x 22,23**
- Schleifspindelgewinde: M14

Bestell-Nr.	€/Stück
<b>80 224 74</b>	<b>191,15</b>



### Trennschutzhaube D125

- Zum sicheren Arbeiten mit Trennscheiben
- Scheiben-ø (mm): 125

Bestell-Nr.	€/Stück
<b>80 222 07</b>	<b>23,58</b>



18-V-Akku-Schnittstelle kompatibel mit allen AMPShare/Bosch Professional 18-V-Akkus

### STARLOCK STARLOCKPLUS

#### Akku-Multimaster, 12 V mit Transportkoffer

- **Werkzeugaufnahme: STARLOCK, STARLOCKPLUS**
- Oszillationsdrehzahl (min-1): 115000-18000
- Drehzahl regelbar: Ja
- Oszillationswinkel (°): 3,2

- **Lieferumfang:**
  - E-Cut Long-Life 35 mm
  - E-Cut Long-Life 65 mm
  - E-Cut Universal 44 mm

Akku [Ah]	Bestell-Nr.	€/Set
2 x 3,0 mit Ladegerät	<b>80 078 41</b>	<b>290,55</b>

### STARLOCK STARLOCKPLUS

#### Akku-Multimaster, 12 V mit Transportkoffer

- **Werkzeugaufnahme: STARLOCK, STARLOCKPLUS**
- Oszillationsdrehzahl (min-1): 11500-18000
- Drehzahl regelbar: Ja
- Oszillationswinkel (°): 3,2
- **Lieferumfang:**
  - Universal E-Cut 44 mm

Akku [Ah]	Bestell-Nr.	€/Set
Ohne	<b>80 078 42</b>	<b>176,62</b>

### STARLOCK STARLOCKPLUS

#### Multimaster, 250 W mit Transportkoffer

- **Werkzeugaufnahme: STARLOCK, STARLOCKPLUS**
- Oszillationsdrehzahl (min-1): 11000-20000
- Drehzahl regelbar: Ja
- **Lieferumfang:**
  - E-Cut Long-Life 35 mm
  - E-Cut Long-Life 65 mm
  - E-Cut Universal 44 mm

Bestell-Nr.	€/Set
<b>80 078 43</b>	<b>177,84</b>



### STARLOCK STARLOCKPLUS

#### Akku-Multimaster 18 V mit Transportkoffer

- **Werkzeugaufnahme: STARLOCK, STARLOCKPLUS**
- Oszillationsdrehzahl (min-1): 11000-18500
- Drehzahl regelbar: Ja
- Oszillationswinkel (°): 3,4
- **Lieferumfang:**
  - E-Cut Long-Life 10 mm
  - 2 x E-Cut Long-Life 35 mm
  - 2 x E-Cut Long-Life 65 mm
  - E-Cut Carbide Pro 32 mm

- HM-Sägeblatt ø 75 mm
- HM-Raspel Dreieckform
- Spachtel
- Schleifplatte gelocht
- 5 x Schleifblatt (je K60, 80, 120, 180)
- Absaugvorrichtung

Akku [Ah]	Bestell-Nr.	€/Stück
2 x 4,0 mit Ladegerät	<b>80 222 12</b>	<b>333,20</b>
Ohne	<b>80 222 11</b>	<b>173,81</b>



### STARLOCK STARLOCKPLUS

#### Akku-Multimaster, 18 V mit Transportkoffer

- **Werkzeugaufnahme: STARLOCK, STARLOCKPLUS**
- Oszillationsdrehzahl (min-1): 11000-18500
- Drehzahl regelbar: Ja
- Oszillationswinkel (°): 3,4
- **Lieferumfang:**
  - E-Cut Universal 44 mm

Akku [Ah]	Bestell-Nr.	€/Stück
Ohne	<b>80 222 25</b>	<b>158,63</b>

### STARLOCK STARLOCKPLUS

#### Multimaster, 350 W mit Transportkoffer

- **Werkzeugaufnahme: STARLOCK, STARLOCKPLUS**
- Oszillationsdrehzahl (min-1): 11000-19500
- Drehzahl regelbar: Ja
- Oszillationswinkel (°): 3,4
- **Lieferumfang:**
  - Universal E-Cut 44 mm

Bestell-Nr.	€/Set
<b>80 078 47</b>	<b>213,74</b>



STARLOCK STARLOCKPLUS STARLOCKMAX

### Akku-Multimaster, 18 V mit Transportkoffer

- **Werkzeugaufnahme:** STARLOCK, STARLOCKPLUS, STARLOCKMAX
- Oszillationsdrehzahl (min-1): 10000-195000
- Drehzahl regelbar: Ja
- Oszillationswinkel (°): 4
- **Lieferumfang:**
  - 2 x E-Cut Standard curved 35 mm
  - 2 x E-Cut Standard curved 65 mm
  - E-Cut Precision 35 mm
  - E-Cut Precision 65 mm
  - E-Cut Long-Life 10 mm
  - E-Cut Long-Life 32 mm

Akku [Ah]	Bestell-Nr.	€/Stück
2 x 4,0 mit Ladegerät	<b>80 222 10</b>	<b>421,50</b>
Ohne	<b>80 222 09</b>	<b>257,28</b>



STARLOCK STARLOCKPLUS STARLOCKMAX

### Multimaster, 450 W mit Transportkoffer

- **Werkzeugaufnahme:** STARLOCK, STARLOCKPLUS, STARLOCKMAX
- Oszillationsdrehzahl (min-1): 10000-19500
- Drehzahl regelbar: Ja
- Oszillationswinkel (°): 4,0
- **Lieferumfang:**
  - 2 x E-Cut Standard curved 35 mm
  - 2 x E-Cut Standard curved 65 mm
  - E-Cut Precision 35 mm
  - E-Cut Precision 65 mm
  - E-Cut Long-Life 10 mm
  - 2 x E-Cut Long-Life 35 mm

Bestell-Nr.	€/Set
<b>80 078 50</b>	<b>353,46</b>



STARLOCK

STARLOCKPLUS STARLOCKMAX

### Akku-Multimaster, 18 V mit Transportkoffer

- **Werkzeugaufnahme:** STARLOCK, STARLOCKPLUS, STARLOCKMAX
- Oszillationsdrehzahl (min-1): 10000-195000
- Drehzahl regelbar: Ja
- Oszillationswinkel (°): 4
- **Lieferumfang:**
  - E-Cut Universal 44 mm

Akku [Ah]	Bestell-Nr.	€/Stück
Ohne	<b>80 222 08</b>	<b>218,18</b>



STARLOCK

STARLOCKPLUS STARLOCKMAX

### Multimaster, 450 W mit Transportkoffer

- **Werkzeugaufnahme:** STARLOCK, STARLOCKPLUS, STARLOCKMAX
- Oszillationsdrehzahl (min-1): 10000-19500
- Drehzahl regelbar: Ja
- Oszillationswinkel (°): 4,0
- **Lieferumfang:**
  - E-Cut Sägeblatt

Bestell-Nr.	€/Set
<b>80 078 51</b>	<b>266,66</b>



18-V-Akku-Schnittstelle kompatibel mit allen AMPShare/Bosch Professional 18-V-Akkus

### Akku-Nass- und Trockensauger, 18 V

- Luftmenge (l/min.): 2040
- Unterdruck (mbar/kPa): 115/11,5
- Behälterinhalt (Liter): 6
- Behältermaterial: Kunststoff
- Schlauchlänge (m): 1,6
- **Schutzart:** IP X4
- Maße L x B x H (mm): 320 x 285 x 370 mm
- Gewicht (kg): 4,7
- **Lieferumfang:**
  - Saugschlauch ø 35 mm
  - Flachfilterfilter PES
  - Bodendüse
  - Fugendüse
  - Saugrohr-Set 3-teilig
  - Werkzeugadapter
  - Rollen-Set 4-teilig

Bestell-Nr.	€/Stück
<b>72 005 96</b>	<b>130,29</b>



### Nass- und Trockensauger, M-Klasse, 1380 W

- Behälterinhalt (Liter): 35
- Behältermaterial: Kunststoff
- Schlauchlänge (m): 4,0
- Hauptfilter: Ja/PES
- Gerätesteckdose: Ja/mit Einschaltautomatik
- Drehzahlregulierung: Ja
- Filtersack: Ja
- Softstart: Ja
- Abmessungen L x B x H (mm): 540 x 355 x 940
- **Lieferumfang:**
  - Saugschlauch ø 35 mm, Länge 4 m
  - 2 x Saugrohre
  - Kombidüse
  - Fugendüse
  - Saugpinself
  - Krümmer
  - Flachfilterfilter PES
  - Vliesfiltersack
  - Werkzeugmuffe
  - Stufenmuffe

Bestell-Nr.	€/Stück
<b>72 001 92</b>	<b>600,22</b>



### Flachfilter passend für Akku Nass- und Trockensauger

- Maße ø x H (mm): 125 x 155
- Größe (cm²): 2375

Bestell-Nr.	€/Stück
<b>72 005 97</b>	<b>22,27</b>

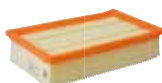

### Flachfilter für Nass- und Trockensauger (72 001 92)

Bestell-Nr.	€/Stück
<b>72 001 94</b>	<b>23,43</b>



### Filtersäcke PREMIUM für Nass- und Trockensauger (72 001 92)

- VPE = 5 Stück

Bestell-Nr.	€/VPE
<b>72 001 93</b>	<b>43,42</b>



# FEIN



## Akku-Set 12 V, 2 x 3,0 Ah Li-Ion Akkus + 1 x Ladegerät

- Ladestrom (A): 8
- Ladezeit (80% bei 3,0 Ah) min.: 31

Bestell-Nr. €/Set  
80 096 95 131,50



## Akku-Set 12 V, 2 x 6,0 Ah Li-Ion Akkus + 1 x Ladegerät

- Ladestrom (A): 8
- Ladezeit (80% bei 3,0 Ah) min.: 38

Bestell-Nr. €/Set  
80 096 96 212,99



## Akku-Set 18 V, 2 x 3,0 Ah Li-Ion Akkus + 1 x Ladegerät

- Ladestrom (A): 8
- Ladezeit (80% bei 3,0 Ah) min.: 31

Bestell-Nr. €/Set  
80 205 27 213,47



## Akku-Set 18 V, 2 x 5,2 Ah Li-Ion Akkus + 1 Ladegerät

- Ladestrom (A): 8
- Bluetooth®: Ja
- Ladezeit (80% bei 5,2 Ah) min.: 33

Bestell-Nr. €/Stück  
80 117 74 267,24



## Akku-Set 18 V, 2 x 6,0 Ah Li-Ion Akkus + 1 x Ladegerät

- Ladestrom (A): 8
- Ladezeit (80% bei 6,0 Ah) min.: 38

Info Bestell-Nr. €/Set  
80 205 28 239,80



## Akku-Ladegerät, 12 - 18 V

- Akkukapazität (Ah): 2,5-6,0
- Ladezeit (min.): 45
- Ladezustandsanzeige: Ja

Bestell-Nr. €/Stück  
80 059 62 50,63



80 096 93



80 096 94



80 059 60



80 079 31



80 059 61

## Ersatzakku Li-Ion

Volt	Ah	Info	Bestell-Nr.	€/Stück
12	3,0		80 096 93	37,22
12	6,0		80 096 94	69,16
18	3,0		80 059 60	64,36
18	5,2		80 079 31	107,26
18	6,0		80 059 61	92,87



18-V-Akku-Schnittstelle kompatibel mit allen AMPShare/Bosch Professional 18-V-Akkus



## Akku-Starter-Set ProCORE 18 V, 2 x 4,0 Ah Akkus und Ladegerät

- Ladestrom (A): 8,0
- Ladezeit (100% bei 4,0 Ah) min.: 32



Bestell-Nr. €/Stück  
80 222 13 172,33

### ProCORE:

- Mehr Leistung dank neuester Zellentechnologie und intelligentem Akkumanagement
- Längere Lebensdauer: COOLPACK 2.0 Technologie verhindert das Überhitzen der Akkus
- 100% kompatibel zu allen bestehenden und neuen Bosch 18 V-Elektrowerkzeugen und Ladegeräten



## Akku-Starter-Set 18 V, 2 x 5,0 Ah Akkus und Ladegerät

- Ladegerät/Stück: 1
- Ladestrom (A): 8,0
- Ladezeit (100% bei 5,0 Ah) min.: 35
- 100% kompatibel zu allen bestehenden und neuen Bosch/Fein 18 V-Elektrowerkzeugen und Ladegeräten



Bestell-Nr. €/Stück  
80 222 24 161,77



80 222 14

80 222 15

80 222 16



## Ersatzakku Li-Ion

Volt	Ah	Modell	Bestell-Nr.	€/Stück
18	4,0	GBA	80 222 14	60,50
18	5,0	GBA	80 222 15	66,71
18	4,0	ProCore	80 222 16	74,46

## Akku-Ladegerät, 18 V

- Volt: 18
- Ladestrom (A): 8,0
- Ladezeit (5,0 Ah) min.: 35
- Für alle Akku-Packs mit AMP-Share oder Bosch Professional 18-V-Akku-Schnittstelle



Bestell-Nr. €/Stück  
80 222 17 68,35



## Werkzeugkoffer L-BOXX® 136

- Material: ABS-Kunststoff
- Außenmaße (B x T x H) (mm): 442 x 357 x 151
- Innenmaße (B x T x H) (mm): 378 x 311 x 107
- Gewicht (kg): 2,2
- Ohne Inhalt

Bestell-Nr. €/Stück  
81 011 77 33,79

## Bithalter 1/4"

- Passend für alle FEIN® Akku-Schrauber mit QuickIN/QuickIN MAX Aufnahme
- Zur Aufnahme von Bits 6,3 mm (1/4") Sechskant



Bestell-Nr. €/Stück  
80 032 07 29,26



### Metall-Sägeblatt für Baustahl für Metallkappsäge (80 121 62)

Außen-ø x Schnittbreite x Bohrung [mm]	Zähnezahl	Bestell-Nr.	€/Stück
355 x 2,2 x 25,4	66	<b>84 004 39</b>	<b>92,77</b>



### Metall-Sägeblatt für Flachstahl für Metallkappsäge (80 121 62)

Außen-ø x Schnittbreite x Bohrung [mm]	Zähnezahl	Bestell-Nr.	€/Stück
355 x 2,2 x 25,4	90	<b>84 005 00</b>	<b>113,96</b>



### Metall-Sägeblatt für Edelstahl für Metallkappsäge (80 121 62)

Außen-ø x Schnittbreite x Bohrung [mm]	Zähnezahl	Bestell-Nr.	€/Stück
355 x 2,2 x 25,4	90	<b>84 004 99</b>	<b>113,32</b>



### Metall-Sägeblatt für Aluminium für Metallkappsäge (80 121 62)

Außen-ø x Schnittbreite x Bohrung [mm]	Zähnezahl	Bestell-Nr.	€/Stück
355 x 2,2 x 25,4	80	<b>84 004 44</b>	<b>116,46</b>



### Kernbohrer mit QuickIN-Aufnahme

- Schnitttiefe: 35 mm

ø [mm]	Bestell-Nr.	€/Stück
12	<b>80 836 29</b>	<b>37,74</b>
14	<b>80 836 30</b>	<b>37,74</b>
16	<b>80 836 31</b>	<b>37,74</b>
18	<b>80 836 32</b>	<b>37,74</b>
20	<b>80 836 33</b>	<b>37,74</b>
22	<b>80 836 34</b>	<b>37,74</b>
24	<b>80 836 35</b>	<b>37,74</b>
26	<b>80 836 36</b>	<b>37,74</b>
28	<b>80 836 37</b>	<b>37,74</b>
32	<b>80 836 38</b>	<b>43,41</b>
36	<b>80 836 39</b>	<b>50,25</b>
40	<b>80 836 40</b>	<b>50,25</b>
44	<b>80 836 41</b>	<b>59,34</b>
48	<b>80 836 42</b>	<b>66,25</b>
50	<b>80 836 43</b>	<b>66,25</b>



### Kernbohrer mit Weldon-Aufnahme

- Schnitttiefe: 35 mm

ø [mm]	Bestell-Nr.	€/Stück
12	<b>84 031 44</b>	<b>34,71</b>
14	<b>84 031 45</b>	<b>34,71</b>
16	<b>84 031 46</b>	<b>34,71</b>
18	<b>84 031 47</b>	<b>34,71</b>
20	<b>84 031 48</b>	<b>34,71</b>
22	<b>84 031 49</b>	<b>34,71</b>
24	<b>84 031 50</b>	<b>34,71</b>
26	<b>84 031 51</b>	<b>34,71</b>
28	<b>84 031 52</b>	<b>34,71</b>
32	<b>84 031 53</b>	<b>40,02</b>
36	<b>84 031 54</b>	<b>46,37</b>
40	<b>84 031 55</b>	<b>46,37</b>
44	<b>84 031 56</b>	<b>54,65</b>
48	<b>84 031 57</b>	<b>61,00</b>
50	<b>84 031 58</b>	<b>61,00</b>



### Spiralbohrer HSS mit Weldon-Aufnahme

- Schnitttiefe (mm): 35

ø [mm]	Bestell-Nr.	€/Stück
5,0	<b>84 034 47</b>	<b>14,82</b>
6,0	<b>84 034 48</b>	<b>14,82</b>
8,0	<b>84 034 49</b>	<b>14,82</b>
8,5	<b>84 034 50</b>	<b>15,67</b>
10,0	<b>84 034 51</b>	<b>15,67</b>
12,0	<b>84 034 52</b>	<b>17,89</b>
14,0	<b>84 034 53</b>	<b>19,27</b>
16,0	<b>84 034 54</b>	<b>21,89</b>



### Zentrierstift für Kernbohrer QuickIN/Weldon

- ø: 6,35 mm
- Länge: 100 mm

Bestell-Nr.	€/Stück
<b>80 046 90</b>	<b>11,56</b>



### Zahnkranzbohrfutter mit QuickIN-Aufnahme

- Aufnahme: QuickIN
- Bohrfutterspannbereich (mm): 1,5-13

Bestell-Nr.	€/Stück
<b>80 118 29</b>	<b>61,78</b>



### Kernbohrer-Set mit 3/4 in Weldon 8-teilig

- Schnitttiefe: 35 mm
- ø: 12/14/16/18/20/22 mm
- 2 x Zentrierstifte Länge: 100 mm

Bestell-Nr.	€/Set
<b>84 034 46</b>	<b>145,00</b>



### Spiralbohrer-Set mit 3/4 in Weldon, 6-teilig

- Schnitttiefe: 35 mm
- ø: 6/8/10/12/14/16 mm

Bestell-Nr.	€/Set
<b>84 034 55</b>	<b>108,78</b>



### Ersatzmesser für Blechscherer 80 222 19

- Für rostfreien Stahl bis 800 N/mm<sup>2</sup>
- Blechstärke: 0,8 mm

Bestell-Nr.	€/Stück
<b>84 031 43</b>	<b>65,00</b>



### Ersatzmesser für Blechscherer 80 222 19

- Für Stahlblech bis 400 N/mm<sup>2</sup>
- Blechstärke: 1,6 mm

Bestell-Nr.	€/Stück
<b>84 031 42</b>	<b>54,10</b>





### Ersatzschneidbacken für Blechscherer 80 222 19

- VPE = 2 Stück

Bestell-Nr.	€/Stück
<b>84 031 41</b>	<b>58,24</b>



<p><b>STARLOCK</b></p> 	<p><b>STARLOCK PLUS</b></p> 	<p><b>STARLOCK MAX</b></p> 	<p><b>12-KANT STERN</b></p> 
<p><b>Passend für</b></p> <p><b>FEIN</b> ✓ MultiMaster 300, 500, 700</p> <p><b>BOSCH</b> ✓ GOP 12V-28, GOP 18 V-28, GOP 30-28, GOP 55-36, GOP 40-30</p> <p><b>MAKITA</b> ✓ DTM51, DTM52, TM30D, TM3010C</p> <p><b>MILWAUKEE</b> ✓ M18FMT</p>	<p><b>Passend für</b></p> <p><b>FEIN</b> ✓ MultiMaster 300, 500, 700</p> <p><b>BOSCH</b> ✓ GOP 18V-28, GOP 30-28, GOP 40-30, GOP 55-36</p> <p><b>MAKITA</b> ✓ DTM52</p>	<p><b>Passend für</b></p> <p><b>FEIN</b> ✓ Multimaster 700</p> <p><b>BOSCH</b> ✓ GOP 55-36</p>	<p><b>Passend für</b></p> <p><b>FEIN</b> ✓ SuperCut bis 03   2016</p>



**STARLOCK STARLOCK PLUS STARLOCK MAX**

**Profi-Set Innenausbau, 45-teilig**

- **Lieferumfang:**
  - E-Cut Long-Life 34 x 20 mm
  - 2 x E-Cut Long-Life 50 x 35 mm
  - 2 x E-Cut Long-Life 50 x 65 mm
  - E-Cut Long-Life 78 x 32 mm
  - E-Cut Long-Life 78 x 42 mm
  - E-Cut Precision BIM 50 x 35
  - E-Cut Precision BIM 50 x 65
  - HSS Kreissägeblatt ø 100 mm
  - Tiefenanschlag
  - Spachtel
  - Absaugung, antistatisch
  - Schleifplatte, gelocht, 80 mm
  - 10 x je Schleifblatt (K60, 80, 120)

Bestell-Nr. €/Set  
**84 013 88 149,93**



**STARLOCK**

**Schleif- und Sägeblätter-Set, Best of Starlock, 26-teilig**

- **Lieferumfang:**
  - 2 x E-Cut Long-Life 35 x 50 mm
  - 2 x E-Cut Long-Life 50 x 50 mm
  - 2 x E-Cut Long-Life 65 x 50 mm
  - Hartmetall-Raspel 80 mm
  - Hartmetall Segmentsägeblatt ø 75 mm
  - Spachtel
  - Schneidmesser Pilzform
  - Schleifplatte ungelocht 80 mm
  - 5 x je Schleifblatt für Schleiffinger (K60, 80, 120)

Bestell-Nr. €/Set  
**84 013 63 78,32**





**STARLOCK STARLOCK PLUS STARLOCK MAX**

### Profi-Set Heizung/Sanitär, 8-teilig

- **Lieferumfang:**
- 2 x E-Cut Universal 60 x 28 mm
- 2 x E-Cut Universal 60 x 44 mm
- Schneidmesser Pilzform
- Spachtel
- Hartmetall-Raspel 80 mm
- Hartmetall-Raspel 110 mm
- Hartmetall-Segmentsägeblatt ø 90 mm
- Hartmetall Sägeblatt

Bestell-Nr.	€/Set
<b>84 014 00</b>	<b>104,50</b>



**STARLOCK**

### Sägeblätter-Set, Best of E-Cut, 6-teilig

- **Lieferumfang:**
- E-Cut CarbidePRO-Sägeblatt 32 x 40 mm
- E-Cut Long-Life 35 x 50 mm
- E-Cut Long-Life 50 x 50 mm
- E-Cut Universal 44 x 55 mm
- E-Cut Fine 50 x 30 mm
- Voll-HSS Segmentsägeblatt ø 85 mm

Bestell-Nr.	€/Set
<b>84 013 47</b>	<b>52,50</b>



**STARLOCK MAX**

### Tauchsägeblätter-Set, Best of E-Cut, 6-teilig für Holz und Metall

- **Lieferumfang:**
- 2 x E-Cut Long-Life 32 x 78 mm
- 2 x E-Cut Long-Life 42 x 78 mm
- 2 x E-Cut Long-Life 32 x 90 mm

Bestell-Nr.	€/Set
<b>84 013 70</b>	<b>44,43</b>



**STARLOCK**

### Tauchsägeblätter-Set, Best of E-Cut, 6-teilig für Holz und Metall

- **Lieferumfang:**
- 2 x E-Cut Long-Life 35 x 50 mm
- 2 x E-Cut Long-Life 65 x 50 mm
- 1 x E-Cut Universal 28 x 55 mm
- 1 x E-Cut Universal 44 x 55 mm

Bestell-Nr.	€/Set
<b>84 013 41</b>	<b>36,00</b>



**STARLOCK STARLOCK PLUS**

### Tauchsägeblätter-Set, Best of E-Cut, 6-teilig für Holz und Metall

- **Lieferumfang:**
- 2 x E-Cut Long-Life 35 x 50 mm
- 2 x E-Cut Long-Life 65 x 50 mm
- E-Cut Universal 28 x 60 mm
- E-Cut Universal 44 x 60 mm

Bestell-Nr.	€/Set
<b>84 013 67</b>	<b>44,43</b>



**STARLOCK STARLOCK PLUS**

### E-Cut Sägeblatt-Set, 3-teilig

- **Lieferumfang:**
- E-Cut Universal 44 x 55 mm
- E-Cut Long-Life 35 x 50 mm
- E-Cut Long-Life 65 x 50 mm

Bestell-Nr.	€/Set
<b>80 017 01</b>	<b>34,54</b>



**STARLOCK**

### Tauchsägeblätter-Set, Best of E-Cut Combo 6-teilig für Holz

- **Lieferumfang:**
- E-Cut Standard curved 50 x 50 mm
- E-Cut Precision-BIM 50 x 35
- E-Cut Precision-BIM 50 x 65

Bestell-Nr.	€/Set
<b>84 013 74</b>	<b>19,63</b>



**STARLOCK**

### Combo Mini Cut, 3-teilig

- **Lieferumfang:**
- 2 x E-Cut Long-Life 30 x 10 mm
- 2 x E-Cut Long-Life 35 x 20 mm
- Hartmetall-Feile

Bestell-Nr.	€/Set
<b>84 013 85</b>	<b>25,15</b>



**STARLOCK**

### Tauchsägeblätter-Set, Best of E-Cut Combo 3-teilig für Holz & Metall

- **Lieferumfang:**
- E-Cut Long-Life 50 x 35 mm
- E-Cut Long-Life 50 x 65 mm
- E-Cut Universal 44 x 55 mm

Bestell-Nr.	€/Set
<b>84 013 78</b>	<b>19,63</b>



**STARLOCK**

### Combo Renovation, 3-teilig

- **Lieferumfang:**
- Hartmetall-Segmentsägeblatt ø 85 mm
- E-Cut Long-Life 35 x 50 mm
- Spachtel

Bestell-Nr.	€/Set
<b>84 013 79</b>	<b>33,49</b>



**Combo Tile Working, 3-teilig**

- **Lieferumfang:**
  - E-Cut Universal 55 x 28
  - Hartmetall Raspel 80 mm
  - Hartmetall-Segmentsägeblatt ø 75 mm

Bestell-Nr.	€/Set
<b>84 013 81</b>	<b>39,12</b>

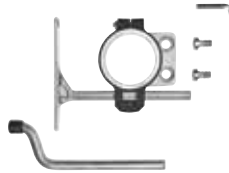

**Tiefenanschlag für alle Sägeblätter**

- Passend für Multimaster 80 078 46, 80 078 47, 80 078 44, 80 078 45, 80 078 50, 80 078 51, 80 078 48 und 80 078 49
- **Lieferumfang:**
  - Adapter zur Befestigung
  - Tiefenanschlag
  - Einstellbarer Führungsschlitten

Bestell-Nr.	€/Set
<b>84 013 94</b>	<b>17,68</b>



**Absaugung**

- Passend für Multimaster 80 078 46, 80 078 47, 80 078 44, 80 078 45, 80 078 50, 80 078 51, 80 078 48 und 80 078 49
- ø: 32 mm

Bestell-Nr.	€/Stück
<b>84 013 95</b>	<b>20,18</b>

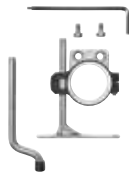

**HSS Sägeblatt-Set**

- ø 100 mm
- **Bi-Metall**
- Als „Mini-Kreissäge“ ideal für lange, gerade Schnitte und zum Ausschneiden von verlegtem Parkett, Laminat und Wandvertäfelungen

- **Bestehend aus:**
  - 1 x HSS-Sägeblatt
  - 1 x Tiefenanschlag (passend für FMM 350 QSL, AFMM 18 QSL, AFSC 18 QSL, FSC 500 QSL)



Bestell-Nr.	€/Set
<b>80 017 12</b>	<b>55,66</b>



**HSS Sägeblatt Bi-Metall**

- ø 100 mm
- Für Blech bis ca. 1 mm, Kunststoffe, GFK, Holz, Kitt und Buntmetalle



VPE	Bestell-Nr.	€/VPE
1	<b>80 862 19</b>	<b>34,66</b>
5	<b>80 862 18</b>	<b>190,37</b>



**HSS Sägeblatt**

- ø 100 mm
- Bi-Metall
- Als „Mini-Kreissäge“ ideal für lange, gerade Schnitte und zum Ausschneiden von verlegtem Parkett, Laminat und Wandvertäfelungen



Bestell-Nr.	€/Stück
<b>80 017 18</b>	<b>39,79</b>



**HSS Sägeblatt**

- **Aufnahme: STARLOCK**
- ø 85 mm
- Für Blech bis ca. 1 mm, Kunststoffe, GFK, Holz, Kitt und Buntmetalle
- Dünne Schnittlinie



VPE	Bestell-Nr.	€/VPE
1	<b>80 862 33</b>	<b>17,02</b>
2	<b>80 017 10</b>	<b>32,29</b>



**HSS Sägeblatt**

- ø 85 mm
- **Bi-Metall**
- Für Blech bis ca. 1 mm, Kunststoffe, GFK, Holz, Kitt und Buntmetalle



Bestell-Nr.	€/Stück
<b>80 017 09</b>	<b>30,76</b>

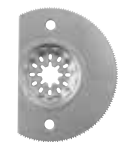

**HSS Segment-Sägeblatt**

- ø 85 mm
- Für alle weichen Werkstoffe
- Zum Arbeiten in Ecken und an Kanten ohne Überschritt



Bestell-Nr.	€/Stück
<b>80 017 22</b>	<b>15,63</b>



**HSS-Segment-Sägeblatt**

- ø 85 mm
- Für Blech bis ca. 1 mm. Auch für Kunststoffe, GFK, Holz, Kitt und Buntmetalle
- Dünne Schnittlinie
- Zum Arbeiten in Ecken und an Kanten ohne Überschritt



VPE	Bestell-Nr.	€/VPE
1	<b>80 862 32</b>	<b>17,82</b>
2	<b>80 017 11</b>	<b>33,89</b>
5	<b>84 013 80</b>	<b>85,82</b>

**Diamant-Segment-Sägeblätter**

- Zum Austrennen von Marmor-, Epoxidharz- und Trassfugen
- Für sehr harte Epoxid- oder Zementfugen geeignet

- Zum Arbeiten in Ecken und an Kanten ohne Überschritt
- Schnittbreite ca. 2,2 mm



- ø 75 mm



Bestell-Nr.	€/Stück
<b>80 017 21</b>	<b>41,01</b>



- ø 90 mm



Bestell-Nr.	€/Stück
<b>80 017 32</b>	<b>46,98</b>

**Hartmetall-Segment-Sägeblätter**

- Zum Austrennen schadhafter Fliesenfugen
- Zum Fräsen von Schlitzen in Putz, Gasbeton und ähnlichen Baumaterialien
- Zur Reinigung und Nacharbeit von Stabdeckfugen

- Nicht für sehr harte Epoxid- oder Zementfugen geeignet.
- Zum Arbeiten in Ecken und an Kanten ohne Überschritt



- ø 75 mm
- Schnittbreite ca. 1,2 mm

Bestell-Nr.	€/Stück
<b>80 017 24</b>	<b>20,14</b>



- ø 90 mm
- Schnittbreite ca. 1,2 mm

Bestell-Nr.	€/Stück
<b>80 017 19</b>	<b>23,85</b>



- ø 75 mm
- Schnittbreite ca. 2,2 mm

VPE	Bestell-Nr.	€/VPE
1	<b>80 017 23</b>	<b>20,14</b>
5	<b>84 013 65</b>	<b>97,04</b>



- ø 90 mm
- Schnittbreite ca. 2,2 mm

VPE	Bestell-Nr.	€/VPE
1	<b>80 017 20</b>	<b>23,85</b>
5	<b>84 014 01</b>	<b>114,88</b>

## E-Cut-Sägeblätter mit STARLOCK® Aufnahme



### Long-Life-Sägeblatt

- Bi-Metall
- Für alle Holzwerkstoffe, Gipskarton und weiche Kunststoffe
- Unempfindlich gegen Nägel bis 4 mm
- Maße (B x L): 10 x 34 mm

VPE	Bestell-Nr.	€/VPE
1	80 862 43	7,25
3	84 013 86	21,60
5	80 862 42	34,13
10	84 013 87	57,30



### Long-Life-Sägeblatt

- Bi-Metall
- Für alle Holzwerkstoffe, Gipskarton und weiche Kunststoffe
- Unempfindlich gegen Nägel bis 4 mm
- Maße (B x L): 20 x 34 mm

VPE	Bestell-Nr.	€/VPE
1	80 017 05	8,80
3	84 013 89	28,07
5	80 862 41	44,28
10	84 013 90	97,03



### Long-Life-Sägeblatt

- Bi-Metall
- Für alle Holzwerkstoffe, Gipskarton und weiche Kunststoffe
- Unempfindlich gegen Nägel bis 4 mm
- Maße (B x L): 35 x 50 mm

VPE	Bestell-Nr.	€/VPE
1	80 017 06	11,34
3	84 013 64	34,66
5	80 862 39	51,19
10	80 862 40	96,57



### Standard-Sägeblatt

- Für alle Holz-, Gipskarton- und Kunststoffmaterialien
- Maße (B x L): 35 x 50 mm

VPE	Bestell-Nr.	€/VPE
1	80 017 08	9,96
5	80 862 34	44,65
10	80 862 35	90,42



### Standard-Sägeblatt curved

- Für alle Holz-, Gipskarton- und Kunststoffmaterialien
- Gekrümmte Schneidgeometrie für optimales Eintauchverhalten
- Maße (B x L): 35 x 55 mm

Bestell-Nr.	€/Stück
80 030 56	9,89



### Precision-Sägeblatt

- Doppelreihige Japan-Verzahnung
- Für alle Holzwerkstoffe, Gipskarton und weiche Kunststoffe
- Maße (B x L): 35 x 50 mm

Bestell-Nr.	€/Stück
80 017 07	12,00



### Precision-Sägeblatt

- Bi-Metall
- Doppelreihige Japan-Verzahnung
- Für alle Holzwerkstoffe, Gipskarton und weiche Kunststoffe
- Maße (B x L) mm: 35 x 50

VPE	Bestell-Nr.	€/VPE
1	80 862 38	13,09
3	84 013 92	39,95
5	80 862 36	63,16
10	80 862 37	119,32



### Tauchsägeblatt E-Cut Universal

- Maße (B x L): 28 x 55 mm

VPE	Bestell-Nr.	€/VPE
1	84 013 42	13,70
3	84 013 83	39,41
10	84 013 84	117,36



### Tauchsägeblatt E-Cut Universal

- Maße (B x L): 44 x 55 mm

VPE	Bestell-Nr.	€/VPE
1	84 013 43	14,48
3	84 013 52	41,28
10	84 013 53	123,13



### Standard-Sägeblatt curved

- Für alle Holz-, Gipskarton- und Kunststoffmaterialien
- Gekrümmte Schneidgeometrie für optimales Eintauchverhalten
- Maße (B x L): 50 x 50 mm

Bestell-Nr.	€/Stück
80 030 55	10,25



### Standard-Sägeblatt curved

- Für alle Holz-, Gipskarton- und Kunststoffmaterialien
- Gekrümmte Schneidgeometrie für optimales Eintauchverhalten
- Maße (B x L): 65 x 50 mm

Bestell-Nr.	€/Stück
80 030 49	10,91



### Tauchsägeblatt E-Cut Precision BIM

- Maße (B x L): 65 x 50 mm

VPE	Bestell-Nr.	€/VPE
1	84 013 75	13,39
3	84 013 76	40,26
10	84 013 77	114,25



### Sägeblatt E-Cut Long-Life

- Maße (B x L): 50 x 50 mm

VPE	Bestell-Nr.	€/VPE
1	84 013 48	11,78
3	84 013 49	35,82
10	84 013 50	112,28



### Tauchsägeblatt E-Cut Universal

- Maße (B x L): 65 x 50 mm

VPE	Bestell-Nr.	€/VPE
1	84 013 44	12,92
3	84 013 45	36,91
10	84 013 46	134,48



### Fine-Sägeblatt

- Bi-Metall
- Für Blech bis 2 mm, Alu-Profile, Cu-Rohre, GFK und harte Kunststoffe
- Präzise Schnitte mit dünner Schnittlinie
- Maße (B x L): 30 x 50 mm

VPE	Bestell-Nr.	€/VPE
1	80 862 45	8,80
3	84 013 54	24,94
5	80 862 44	39,34
10	84 013 55	74,25



### Sägeblatt E-Cut CarbidePro

- Maße (B x L): 32 x 40 mm

VPE	Bestell-Nr.	€/VPE
1	84 013 56	22,58
3	84 013 57	68,66
10	84 013 58	237,70



### Multimesser

- Zum Schneiden von Teppich, PVC-Boden, Karton, Bitumenschindeln und Dachpappe
- Mit drei Schneidflächen

VPE	Bestell-Nr.	€/VPE
1	80 049 44	17,29
5	80 049 45	94,75





## E-Cut-Sägeblätter mit STARLOCK-PLUS® Aufnahme



### Universal-Segment-Sägeblatt

- Bi-Metall
- Für Blech bis 2 mm, Alu-Profile, Cu-Rohre, Holz, Gipskarton und Kunststoffe
- Maße (B x L): 44 x 60 mm

VPE/Stück	Bestell-Nr.	€/VPE
1	<b>80 017 16</b>	<b>13,02</b>
3	<b>84 013 68</b>	<b>39,88</b>
5	<b>80 862 22</b>	<b>58,83</b>
10	<b>80 862 23</b>	<b>119,00</b>



### Universal-Segment-Sägeblatt

- Bi-Metall
- Für Blech bis 2 mm, Alu-Profile, Cu-Rohre, Holz, Gipskarton und Kunststoffe
- Maße (B x L): 44 x 60 mm

VPE	Bestell-Nr.	€/VPE
1	<b>80 017 17</b>	<b>13,89</b>
3	<b>84 013 69</b>	<b>39,34</b>
5	<b>80 862 20</b>	<b>62,10</b>
10	<b>80 862 21</b>	<b>117,37</b>



### Carbide Pro Sägeblatt

- TiN-beschichtetes Hartmetall-Tauchsägeblatt
- 30-fach höhere Lebensdauer im Vergleich zu HSS-Sägeblättern
- Für Eisen-Metalle, Edelstahl oder Kupferrohre und gehärtete Schrauben
- Auch für abrasive Werkstoffe wie Ziegelstein, Mauerwerk oder Zementfaserplatten sowie Laminat, CFK und GFK ideal geeignet
- Maße (B x L): 32 x 60 mm

VPE	Bestell-Nr.	€/VPE
1	<b>84 001 94</b>	<b>23,49</b>
5	<b>84 001 95</b>	<b>105,52</b>



### Universal-Segment-Sägeblatt

- Für alle Holz-, Gipskarton- und Kunststoffmaterialien
- Maße (B x L): 65 x 50 mm

VPE	Bestell-Nr.	€/VPE
1	<b>80 017 15</b>	<b>10,84</b>
5	<b>80 862 25</b>	<b>48,94</b>
10	<b>80 862 26</b>	<b>98,90</b>



### Precision-Sägeblatt

- Doppelreihige Japan-Verzahnung
- Für alle Holzwerkstoffe, Gipskarton und weiche Kunststoffe
- Maße (B x L): 65 x 50 mm

VPE	Bestell-Nr.	€/VPE
1	<b>80 017 14</b>	<b>13,16</b>
5	<b>80 862 27</b>	<b>65,16</b>
10	<b>80 862 28</b>	<b>131,70</b>



### Long-Life-Sägeblatt

- Bi-Metall
- Extra breite Form
- Für alle Holzwerkstoffe, Gipskarton und weiche Kunststoffe
- Unempfindlich gegen Nägel bis 4 mm
- Maße (B x L): 65 x 50 mm

VPE	Bestell-Nr.	€/VPE
1	<b>80 017 13</b>	<b>12,51</b>
3	<b>84 013 91</b>	<b>38,40</b>
5	<b>80 862 30</b>	<b>56,58</b>
10	<b>80 862 31</b>	<b>114,48</b>



### Sägeblatt E-Cut Precision BIM

- Maße (B x L): 65 x 50 mm

VPE	Bestell-Nr.	€/VPE
1	<b>80 862 29</b>	<b>15,50</b>
3	<b>84 013 93</b>	<b>44,16</b>

## E-Cut-Sägeblätter mit STARLOCK-Max® Aufnahme



### Long-Life-Sägeblatt

- Bi-Metall
- Für Holz-, Gipskarton- und Kunststoffmaterialien
- Unempfindlich gegen im Holz befindliche Nägel (bis ca. ø 4 mm)
- Maße (B x L): 32 x 78 mm

VPE	Bestell-Nr.	€/VPE
1	<b>80 017 46</b>	<b>11,69</b>
5	<b>80 017 47</b>	<b>52,57</b>



### Long-Life-Sägeblatt

- Bi-Metall
- Für Holz-, Gipskarton- und Kunststoffmaterialien
- Unempfindlich gegen im Holz befindliche Nägel (bis ca. ø 4 mm)
- Maße (B x L): 42 x 78 mm

VPE	Bestell-Nr.	€/VPE
1	<b>80 017 48</b>	<b>12,23</b>
5	<b>80 017 49</b>	<b>54,90</b>



### Tauchsägeblatt E-Cut Long-Life

- Maße (B x L): 32 x 90 mm

VPE	Bestell-Nr.	€/VPE
1	<b>84 013 71</b>	<b>11,92</b>
3	<b>84 013 72</b>	<b>35,52</b>
10	<b>84 013 73</b>	<b>123,26</b>



### Carbide Pro Sägeblatt

- TiN-beschichtetes Hartmetall-Tauchsägeblatt
- 30-fach höhere Lebensdauer im Vergleich zu HSS-Sägeblättern
- Für Eisen-Metalle, Edelstahl oder Kupferrohre und gehärtete Schrauben
- Auch für abrasive Werkstoffe wie Ziegelstein, Mauerwerk oder Zementfaserplatten sowie Laminat, CFK und GFK ideal geeignet
- Maße (B x L): 32 x 75 mm

Bestell-Nr.	€/Stück
<b>84 001 96</b>	<b>26,17</b>

## Segment-Sägeblätter

- Zum Austrennen von Marmor-, Epoxidharz- und Trassfugen

- Zum Arbeiten in Ecken und an Kanten ohne Überschnitt



### Diamant-Segment-Sägeblatt

- Für sehr harte Epoxid- oder Zementfugen geeignet
- Schnittbreite: extra dünn ca. 1,2 mm

Bestell-Nr.	€/Stück
<b>80 017 59</b>	<b>54,83</b>



### Diamant-Segment-Sägeblatt

- Für sehr harte Epoxid- oder Zementfugen geeignet
- Schnittbreite: ca. 2,2 mm

Bestell-Nr.	€/Stück
<b>80 017 58</b>	<b>58,72</b>

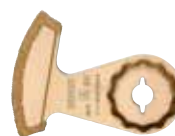

### Hartmetall-Segment-Sägeblatt

- Schnittbreite: extra dünn ca. 1,2 mm

Bestell-Nr.	€/Stück
<b>80 017 57</b>	<b>32,47</b>



### Hartmetall-Segment-Sägeblatt

- Schnittbreite: ca. 2,2 mm

Bestell-Nr.	€/Stück
<b>80 017 56</b>	<b>32,47</b>

**STARLOCK MAX**

### Profi-Set Fugensanierung, 7-teilig

**• Lieferumfang:**

- 1 x Schneidmesser 65 mm
- 1 x Schneidmesser 90 mm
- 5 x Universal-Schneidmesser 60 x 30 mm



Bestell-Nr. €/Set  
**84 013 96 44,03**

**STARLOCK MAX**

### Schneidmesser für Fugensanierung



Länge [mm]	VPE	Bestell-Nr.	€/VPE
60	5	<b>84 013 97</b>	<b>19,88</b>
65	1	<b>84 013 99</b>	<b>56,65</b>
90	1	<b>84 013 98</b>	<b>19,97</b>

**STARLOCK PLUS**

### Fliesenfugen-Reiniger

- Zum schnellen Reinigen stark verschmutzter Fliesenfugen
- Für alle Fugenbreiten geeignet

VPE	Bestell-Nr.	€/VPE
2	<b>80 017 02</b>	<b>22,98</b>



**STARLOCK**

### Spachtel flexibel

- Zum Entfernen von Silikon- oder Acrylfugen im Sanitärbereich sowie von Aufklebern
- kurze Ausführung
- Maße (L): 52 mm

Bestell-Nr.	€/Stück
<b>80 862 15</b>	<b>6,69</b>



**STARLOCK**

### Spachtel fest

- Zum Entfernen von hartnäckigen Altlacken, Klebstoffresten, Teppichboden, Fliesenkleber und Unterbodenbeschichtungen
- kurze Ausführung
- Maße (L): 52 mm

Bestell-Nr.	€/Stück
<b>80 017 29</b>	<b>12,07</b>



**STARLOCK**

### Schneidmesser, Pilzform

- Zum Schneiden von Silikon und weichem Kittmaterial
- Zum Separieren von Isolierglas-Einheiten

VPE	Bestell-Nr.	€/VPE
5	<b>80 017 54</b>	<b>25,86</b>



### Best of Starlock Sanding, 63-teilig

**• Lieferumfang:**

- 2 x Schleifplatte ungelocht 80 mm
- 1 x Schleiffinger
- je 10 x Schleifblatt für Schleifplatte (K60, 80, 120)
- je 10 x Schleifblatt für Schleiffinger (K60, 80, 120)

Bestell-Nr.	€/Set
<b>84 013 59</b>	<b>38,56</b>

**STARLOCK**



### Schleifteller,-Schleifblatt-Set, 7-teilig

- Mit und ohne Staubabsaugung einsetzbar
- Kunststoff-Trägerplatte zur Vermeidung von Beschädigungen und Markierungen auf dem Werkstück.
- Gelochte Ausführung, Klettenhaftteil
- **Bestehend aus:**
  - 1 x Schleifteller Ø 115 mm
  - je 2 x gelochte Schleifblätter Korn 60, 80, 180

Bestell-Nr.	€/Set
<b>80 017 28</b>	<b>20,43</b>

**STARLOCK PLUS**



### Profil-Schleif-Set, 22-teilig

- Zum Schleifen in Nuten und an Außenradien
- **Bestehend aus:**
  - 1 Halter mit 6 unterschiedliche Profil-Einsätzen
  - 1 x V-Form für 90°-Winkel
  - 1 x Trapezform für Nut- und Feder-Verbindungen
  - 1 x gerade Form für Profile
  - 1 x konvexe Form (groß)
  - je 1 x konkave und konvexe Form (klein)
  - je 5 Schleifblätter Korn 80, 120 und 180

Bestell-Nr.	€/Set
<b>80 862 47</b>	<b>35,28</b>

**STARLOCK PLUS**

### Schleifblatt-Set, 16-teilig

- Vollkunstharth-beschichtung für schnelle Abtragsleistung
- Gelocht, mit Klettschnell-befestigung
- je 4 x Schleifblatt ø 115 mm, K 60, 80, 120, 180

Bestell-Nr.	€/Set
<b>80 836 85</b>	<b>9,50</b>



### Schleifblatt-Set, 50-teilig

- Gelocht, mit Klettschnell-befestigung
- Korund
- Kantenlänge: 80 mm
- je 10 Schleifblätter K 60, 80, 120, 180, 240

Bestell-Nr.	€/Set
<b>80 836 75</b>	<b>14,33</b>



### Schleifblatt-Set, 50-teilig

- Für den universellen Einsatz auf fast allen Oberflächen
- Korund
- Ungelocht, mit Klettschnellbefestigung
- Kantenlänge: 80 mm
- je 10 x Schleifblatt K 60, 80, 120, 180, 240

Bestell-Nr.	€/Set
<b>80 836 70</b>	<b>13,31</b>



### Schleifblätter

- Für den universellen Einsatz auf fast allen Oberflächen
- Ungelocht, mit Klettschnellbefestigung
- Kantenlänge: 80 mm

VPE	Korn	Bestell-Nr.	€/VPE
50	60	<b>80 836 69</b>	<b>14,26</b>
50	80	<b>80 836 74</b>	<b>13,31</b>
50	120	<b>80 836 71</b>	<b>14,26</b>
50	180	<b>80 836 72</b>	<b>14,26</b>
50	240	<b>80 836 73</b>	<b>14,98</b>



### Schleifblätter

- Zum Schleifen mit Staubabsaugung
- Für den universellen Einsatz auf fast allen Oberflächen
- Korund
- Kantenlänge: 80 mm

VPE	Korn	Bestell-Nr.	€/VPE
50	60	<b>80 836 95</b>	<b>14,33</b>
50	80	<b>80 836 76</b>	<b>14,33</b>
50	120	<b>80 836 77</b>	<b>14,33</b>
50	180	<b>80 836 78</b>	<b>15,35</b>
50	240	<b>80 836 79</b>	<b>16,13</b>



### Schleifblätter

- Vollkunstharthbindung für hohe Abtragsleistung
- Gelocht, mit Klettschnellbefestigung
- ø: 115 mm

VPE	Korn	Bestell-Nr.	€/VPE
16	60	<b>80 836 80</b>	<b>9,50</b>
16	80	<b>80 836 81</b>	<b>9,50</b>
16	120	<b>80 836 82</b>	<b>9,50</b>
16	180	<b>80 836 83</b>	<b>9,98</b>



### Schleifplatte

- Kunststoff-Trägerplatte zur Vermeidung von Beschädigungen und Markierungen auf dem Werkstück
- Dreiecksform, Klettenhaftteil
- Kantenlänge: 80 mm

VPE	Bestell-Nr.	€/VPE
2	<b>80 017 27</b>	<b>9,45</b>



### Schleifplatte

- Kunststoff-Trägerplatte zur Vermeidung von Beschädigungen und Markierungen auf dem Werkstück
- Dreiecksform, gelocht, Klettenhaftteil
- Kantenlänge: 80 mm

VPE	Bestell-Nr.	€/VPE
2	<b>80 017 26</b>	<b>12,00</b>

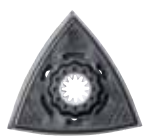



### Schleifplatte Fingerform

- Klettenhaftteil
- Für enge und tief liegende Stellen, in Sicken, Nuten, Öffnungen und Falzen, Kunststoff-Trägerplatte zur Vermeidung von Beschädigungen und Markierungen auf dem Werkstück

STARLOCK

VPE	Bestell-Nr.	€/VPE
2	80 862 17	9,74



### Filzpolierplatte

- Zum Aufpolieren von Metallteilen und zum Polieren und Effektpolieren von Stein und Steinerzeugnissen sowie Gelcoat-Beschichtungen
- Kunststoff-Trägerplatte zur Vermeidung von Beschädigungen und Markierungen auf dem Werkstück

STARLOCK

VPE	Bestell-Nr.	€/VPE
2	80 862 48	27,25



### Schleifblatt für Schleiffinger

Körnung	VPE	Bestell-Nr.	€/VPE
K20	20	84 013 60	5,16
K80	20	84 013 61	4,91
K120	20	84 013 62	4,91



### Hartmetall Raspel Fingerform

- Fingerform, beidseitig beschichtet
- Zum Grobschliff von Spachtelmasse, Fliesenkleber, Beton, Stein und Holz. Für den Einsatz an sehr engen und tief liegenden Stellen, in Sicken, Nuten, Öffnungen und Falzen

STARLOCK PLUS

Bestell-Nr.	€/Stück
80 862 46	29,52



### Hartmetall-Feile

- Zum Entgraten und Ausfeilen von CFK-/GFK-Materialien, Kunststoffen und Holz
- Maße (B x L): 10 x 30 mm

STARLOCK PLUS

Bestell-Nr.	€/Stück
80 862 49	17,59



### Hartmetall-Raspel

- Zum Grobschliff von Spachtelmasse, Fliesenkleber, Beton, Stein und Holz.
- Kantenlänge 80 mm, gelocht
- Auch mit Staubabsaugung einsetzbar

STARLOCK

Bestell-Nr.	€/Stück
80 017 03	21,89



### Hartmetall-Raspel

- Zum Grobschliff von Spachtelmasse, Fliesenkleber, Beton, Stein und Holz
- Kantenlänge: 110 mm gelocht
- Mit Staubabsaugung einsetzbar

STARLOCK MAX

Bestell-Nr.	€/Stück
80 017 65	24,61

## Sägeblätter mit SUPER CUT (12-Kant Stern) Aufnahme

### Diamant-Sägeblatt

- Für alle Marmor-, Epoxidharz- und Zementtrassfugen
- Schnittbreite ca. 2,2 mm



ø [mm]	Bestell-Nr.	€/Stück
80	80 837 96	61,21

### Diamant-Sägeblatt

- Für extrem dünne Marmorfugen
- Schnittbreite: ca. 1,2 mm
- Nicht geeignet für Epoxidharz- und Zementtrassfugen



Bestell-Nr.	€/Stück
80 837 97	61,21

### Hartmetall-Sägeblatt

- Für alle Marmor-, Epoxidharz- und Trassfugen
- Gekröpft
- Standardausführung
- Schnittlinie ca. 2,2 mm



ø [mm]	Bestell-Nr.	€/Stück
80	80 837 99	33,34

### Hartmetall-Sägeblatt

- Zum Nacharbeiten von Stabdecksfugen geeignet
- Nicht für sehr harte Epoxidharz- oder Zementfugen geeignet
- Extra dünne Ausführung
- Schnittbreite: ca. 1,2 mm



ø [mm]	Bestell-Nr.	€/Stück
80	80 837 98	34,37

### HSS-Sägeblatt

- Für lange, gerade Schnitte, zum Ausschneiden von verlegtem Parkett oder Laminat
- Ohne Tiefenanschlag



ø [mm]	Bestell-Nr.	€/Stück
100	80 018 29	47,47

### HSS-Sägeblatt

- Einsetzbar an Blechen bis ca. 1 mm, auch aufgedoppelt
- Mit feiner Verzahnung für präzise Schnitte
- VPE = 2 Stück



ø [mm]	Bestell-Nr.	€/VPE
63	80 837 77	33,88
80	80 837 78	33,80

### HSS-Sägeblatt

- Gekröpft
- Versenkte Spannschraube für bündiges Arbeiten



ø [mm]	Bestell-Nr.	€/Stück
85	80 030 66	44,48
100	80 017 78	39,78





**Sets mit SUPER CUT (12-Kant Stern) Aufnahme**



**Innenausbau Holz**

- **Bestehend aus:**
- 1 x HSS-Sägeblatt Holz (Form 153)
- 4 x E-Cut-Long-Life Sägeblätter (Form 162, 163, 164, 165)
- 4 x E-Cut-Precisions-Sägeblätter (Form 119, 120, 121, 122)
- 2 x E-Cut-Universal-Sägeblätter (Form 147, 148)
- 1 x Tiefenanschlag
- 1 x Schleifplatte
- je 5 x Schleifblätter, Korn 80, 120, 180
- 1 x Adapter
- 2 x Spannelemente

Bestell-Nr.	€/Set
<b>80 838 11</b>	<b>158,36</b>



**Schleifen und Absaugen**

- Für alle Schleif- und Raspelarbeiten
- **Bestehend aus:**
- Je 5 Schleifblätter, gelocht, Korn 60, 80, 120
- 1 Absaughaube mit Saugrohr
- 2 Schlauchtüllen für Schlauchanschluss  $\varnothing$  27 und 32 mm
- 2 Adapter zum Anschluss an Staubsauger
- Dreieckige Schleifplatte und Hartmetall-Raspel, inklusive 2 Schleifplatten, gelocht

Bestell-Nr.	€/Set
<b>80 844 18</b>	<b>47,14</b>

**Sägeblätter E-CUT Standard mit SUPER CUT (12-Kant Stern) Aufnahme**

- Für alle Holz-, Gipskarton- und Kunststoffarbeiten
- Geschränkte Verzahnung



- Maße (B x L): 32 x 78 mm
- Form: 123

VPE	Bestell-Nr.	€/VPE
1	<b>80 837 83</b>	<b>10,36</b>
5	<b>80 844 03</b>	<b>46,57</b>



- Maße (B x L): 35 x 50 mm
- Form: 135

VPE	Bestell-Nr.	€/VPE
1	<b>80 837 85</b>	<b>10,82</b>
5	<b>80 844 05</b>	<b>51,31</b>



- Maße (B x L): 42 x 78 mm
- Form: 124

VPE	Bestell-Nr.	€/VPE
1	<b>80 837 84</b>	<b>11,29</b>
5	<b>80 844 04</b>	<b>48,36</b>



- Maße (B x L): 65 x 50 mm
- Form: 136

VPE	Bestell-Nr.	€/VPE
1	<b>80 837 86</b>	<b>12,28</b>
5	<b>80 844 06</b>	<b>55,40</b>

**Sägeblätter E-CUT Precision mit SUPER CUT (12-Kant Stern) Aufnahme**

- Für hochpräzise Schnitte und saubere Schnittkanten
- Doppelreihige Original Japan-Verzahnung



- Maße (B x L): 35 x 50 mm
- Form: 119

VPE	Bestell-Nr.	€/VPE
1	<b>80 837 79</b>	<b>15,23</b>
5	<b>80 844 07</b>	<b>68,58</b>



- Maße (B x L): 50 x 50 mm
- Form: 235

VPE	Bestell-Nr.	€/VPE
1	<b>80 050 99</b>	<b>15,55</b>
5	<b>80 049 46</b>	<b>69,89</b>



- Maße (B x L): 65 x 50 mm
- Form: 122

VPE	Bestell-Nr.	€/VPE
1	<b>80 837 82</b>	<b>16,54</b>
5	<b>80 844 10</b>	<b>74,23</b>

**Sägeblätter E-CUT Universal mit SUPER CUT (12-Kant Stern) Aufnahme**

- Für Blech (400 N/mm<sup>2</sup>) bis ca. 2 mm, Alu-Profile, Cu-Rohre, Holz, Gipskarton und fast alle Kunststoffe
- Mit Bi-Metall



- Maße (B x L): 28 x 60 mm
- Form: 147

VPE	Bestell-Nr.	€/VPE
1	<b>80 837 88</b>	<b>14,02</b>
5	<b>80 844 11</b>	<b>63,31</b>



- Maße (B x L): 44 x 60 mm
- Form: 148

VPE	Bestell-Nr.	€/VPE
1	<b>80 837 89</b>	<b>13,89</b>
5	<b>80 844 12</b>	<b>66,50</b>

## Sägeblätter E-CUT Long-Life mit SUPER CUT (12-Kant Stern) Aufnahme

- Für Hartholz, Weichholz und alle anderen Holzwerkstoffe auch mit Nägeln, Kunststoffe, Gipskarton

- Bi-Metall
- Gekröpft



- Maße (B x L): 32 x 78 mm
- Form: 162

VPE	Bestell-Nr.	€/VPE
1	<b>80 837 92</b>	<b>11,92</b>
5	<b>80 017 43</b>	<b>53,58</b>



- Maße (B x L): 42 x 78 mm
- Form: 163

VPE	Bestell-Nr.	€/VPE
1	<b>80 837 93</b>	<b>12,30</b>
5	<b>80 844 00</b>	<b>55,52</b>



- Maße (B x L): 35 x 50 mm
- Form: 164

VPE	Bestell-Nr.	€/VPE
1	<b>80 837 94</b>	<b>12,54</b>
5	<b>80 844 01</b>	<b>59,09</b>

## Sägeblätter mit SUPER CUT (12-Kant Stern) Aufnahme



### Sägeblatt E-Cut Long-Life

- Für Hartholz, Weichholz und alle anderen Holzwerkstoffe auch mit Nägeln, Kunststoffe, Gipskarton
- Bi-Metall
- Gekröpft
- Maße (B x L): 65 x 50 mm
- Form: 165

VPE	Bestell-Nr.	€/VPE
1	<b>80 837 95</b>	<b>13,55</b>
5	<b>80 844 02</b>	<b>61,06</b>



### Segment-Sägeblatt

- Zum Austrennen von in Kittbett verlegten Isolierglasscheiben
- Gekröpft

VPE	Bestell-Nr.	€/VPE
2	<b>80 844 16</b>	<b>68,52</b>

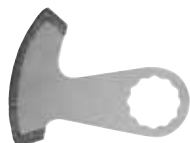

### Diamant-Segment-Sägeblatt

- Für alle Marmor-, Epoxidharz- und Zementtrassfugen
- Für Ecken und Radien und zum Arbeiten ohne Überschneidung
- Schnittlinie ca. 2,2 mm

Bestell-Nr.	€/Stück
<b>80 844 19</b>	<b>60,90</b>



### Diamant Segment-Sägeblatt

- Für Ecken und Radien und zum Arbeiten ohne Überschneidung
- Für extrem dünne Marmorfugen
- Schnittlinie ca. 1,2 mm
- Schnitttiefe max. 10 mm
- Nicht geeignet für Epoxidharz- und Zementtrassfugen!

Bestell-Nr.	€/Stück
<b>80 844 20</b>	<b>61,68</b>



### Hartmetall-Segment-Sägeblatt

- Für alle Marmor- und Epoxidharzfugen
- Für Ecken und Radien und zum Arbeiten ohne Überschneidung
- Schnittlinie ca. 2,2 mm

Bestell-Nr.	€/Stück
<b>80 838 03</b>	<b>30,54</b>

## Fugenreiniger mit SUPER CUT (12-Kant Stern) Aufnahme



### Schneidmesser

- Zum Schneiden von Silikon und weichem Kittmaterial sowie zum Separieren von Isolierglas-Einheiten

VPE	Bestell-Nr.	€/VPE
5	<b>80 844 15</b>	<b>14,40</b>



### Spachtel

- Zum Abtragen von Belägen und Beschichtungen wie z.B. Unterbodenschutz, Klebereste etc.
- Maße (B x L): 55 x 72 mm

VPE	Bestell-Nr.	€/VPE
2	<b>80 838 10</b>	<b>19,15</b>



### Schneidmesser

- Universelles Messer für fast alle Dehnfugen
- Gerade Form

VPE	Bestell-Nr.	€/VPE
5	<b>80 844 27</b>	<b>19,88</b>



### Schneidmesser

- Bei sehr tiefen Fugen
- Gerade Form
- Lang

VPE	Bestell-Nr.	€/VPE
5	<b>80 844 24</b>	<b>74,04</b>



### Tischbohrmaschine DQ18 240 V, 450 W mit Schnellspannbohrfutter

• Drehmomentvorwahl:	Ja, 5 Stufen
• Spannung (V/Hz):	230/50
• Tischgröße (mm):	200 x 200
• Abstand, Tisch - Bohrfutter (max./mm):	518
• Spindelhub (max./mm):	65
• Bohrfutterspannbereich (mm):	1-16
• Maße (L x B x H) (mm):	568 x 319 x 849
• Gewicht (kg):	28,5

Info Bestell-Nr. €/Stück  
**80 101 29 485,04**



### Tischbohrmaschine DQ22 230 V, 550 W mit Schnellspannbohrfutter

• Drehmomentvorwahl:	Ja, 12 Stufen
• Motor Bürstenlos:	Nein
• Spannung (V/Hz):	230/50
• Tischgröße (mm):	270 x 270
• Abstand, Tisch - Bohrfutter (max./mm):	639
• Spindelhub (max./mm):	85
• Bohrfutterspannbereich (mm):	1-16
• Maße (L x B x H) (mm):	700 x 351 x 1006
• Gewicht (kg):	41,7

Info Bestell-Nr. €/Stück  
**80 101 28 609,84**



### Tischbohrmaschine DQ22 400 V, 550 W mit Schnellspannbohrfutter

• Drehmomentvorwahl:	Ja, 12 Stufen
• Spannung (V/Hz):	400/50
• Tischgröße (mm):	270 x 270
• Abstand, Tisch - Bohrfutter (max./mm):	639
• Spindelhub (max./mm):	85
• Bohrfutterspannbereich (mm):	1-16
• Maße L x B x H (mm):	700 x 351 x 1006
• Gewicht (kg):	41,7

Info Bestell-Nr. €/Stück  
**80 205 49 546,24**



### Kapp- und Gehrungssäge, 2000 W

• Sägeleistung Gehrung/Neigung	
- 90°/90° (mm):	100 x 340
- 45°/90° (mm):	100 x 240
- 90°/45° (mm):	40 x 340
• Sägeblatt-ø x Bohrung (mm):	305 x 30
• Maße (L x B x H):	835 x 570 x 790
• Gewicht (kg):	23
• Lieferumfang:	
- Sägeblatt/Zähne:	Ja/48

Info Bestell-Nr. €/Stück  
**80 045 35 369,52**



### Bohrmaschinenraubstock

Backenbreite (mm):	100
Backenhöhe (mm):	30
Spannweite (mm):	100
Gewicht (kg):	4

Bestell-Nr. €/Stück  
**80 205 50 40,67**



### Werkstisch und Rollenbahn mit Schnellklemmsystem

- Einsetzbar als Materialständer oder Haltebock
- Universell einsetzbar für Kappsägen, Bandschleifer, Trennsägen etc.
- Konzipiert zum Führen längerer Werkstücke
- Platzsparend durch einklappbare FüÙe
- Klemmleisten mit Schnellfixierung
- Werkzeuglos montier- und verstellbar
- Höhenverstellbare Rollenauflagen
- Beidseitig stufenlos ausziehbare Auflagearme bis max. 2400 mm
- Stabile Alu-Stahl-Konstruktion
- Hoch belastbar bis zu 225 kg
- Höhe Auflage min./max.: 850/1000 mm
- Breite max.: 2400 mm
- Maße (L x H x B): 1600 x 600 x 850 mm
- Gewicht: 30 kg

Info Bestell-Nr. €/Stück  
**81 003 82 294,05**



### Zusätzliches Rollbock-Set, 2-teilig

Bestell-Nr. €/Set  
**81 003 83 24,84**



### Schraubstock mit Schnellklemmung

Bestell-Nr. €/Stück  
**81 003 84 40,79**



### Klemmschienen-Set, 2-teilig

Bestell-Nr. €/Set  
**81 003 85 18,85**





### Bandsäge, 1000 W

- Sägeblatt L x B (mm): 1440 x 13
- Bandgeschwindigkeit (m/min): 30-80
- Max. Schneidbereich (mm) bei:
  - runder Querschnitt 45°/60°/90°: 85/45/125
  - quadratischer Querschnitt 45°/60°/90°: 85/45/125
  - rechteckiger Querschnitt 45°/60°/90°: 85/45/125
- Tisch verstellbar (°) von, bis: 0-60
- **Lieferumfang:**
  - Sägeblatt: 1 x

Info	Bestell-Nr.	€/Stück
	80 045 47	658,85



### Band- und Tellerschleifer, 400 W

- Bandbreite (mm): 100
- Bandlänge (mm): 915
- Schleifteller-ø (mm): 150
- Staubabsaugung-ø außen (mm): 58
- **Lieferumfang:**
  - Schleifteller K80
  - Schleifpapier K60
  - Queranschlag

Bestell-Nr.	€/Stück
80 045 43	172,04



### Nassschleifmaschine, 60 W

- Leerlaufdrehzahl (min-1): 120
- Schleifteller-ø (mm): 200
- Maße (L x B x H) mm: 348 x 285 x 275
- **Lieferumfang:**
  - Schleifscheibe
  - Abziehscheibe
  - Spann- und Schleifvorrichtung

Bestell-Nr.	€/Stück
80 045 64	129,63

### Schleifvorrichtung für Nassschleifmaschine (80 045 64)

- Vorrichtung 40 für Äxte bis 170 mm
- Vorrichtung 120 für Messer mit Klingen von 100 - 200 mm
- Vorrichtung 160 für gerade Scheren und Heckenscheren

Bestell-Nr.	€/Stück
80 045 69	99,46

### Lederabziehscheibe für Nassschleifmaschine (80 045 64)

- ø: 220 mm

Bestell-Nr.	€/Stück
84 000 92	51,93

### Schleifstein für Nassschleifmaschine (80 045 64)

- ø: 200 mm
- Körnung: 220

Bestell-Nr.	€/Stück
80 045 65	40,98

### Steinpräparierer für Nassschleifmaschine (80 045 64)

Bestell-Nr.	€/Stück
80 045 68	20,90

### Abziehpaste für Nassschleifmaschine (80 045 64)

- Zum Polieren des Werkstückes nach dem Schleifen
- **Inhalt (ml): 75**

Bestell-Nr.	€/Stück
80 045 67	13,23

### Schleifscheibe für Bohrschleifgerät (80 045 53)

- ø: 78 mm
- Aus kristallinem kubischem Bornitrid

Bestell-Nr.	€/Stück
84 000 91	13,83



### Bohrerschleifgerät, 80 W

- Drehzahl stufenlos (min.): 4200
- Schleifscheibe ø-mm: 78
- **Schleifkapazität Bohrer ø-mm: 3-13**
- Maße (L x B x H) mm: 220 x 200 x 160

Bestell-Nr.	€/Stück
80 045 53	63,79



### Biegemaschine

- Sicheres Fixieren des Werkstücks über Klemmvorrichtung
- Oberwange segmentiert
- Ideal zum Herstellen aller Profile bis hin zu rundum gekanteten Kästen
- Bedienerfreundliche Einstellung der Oberwange über Exzenter
- Oberwange für hoch aufgekantete U-Profile
- Schwenkbiegung über Bügelgriff
- Segmentaufteilung: 25-50-75-205-255 mm

### Technische Daten:

- Arbeitsbreite max. (mm): 610
- Blechstärke max. (mm): 1,0
- Biegewinkel max.: 135°
- Gewicht (kg): 42
- Maße L x B x H (mm): 850 x 360 x 420

Info	Bestell-Nr.	€/Stück
	80 045 54	390,84

### Kreissägeblätter



#### Für Holz und Aluminium

- Geeignete Maschinen: Kapp- und Gehrungssäge

Außen-ø x Schnittbreite x Bohrung [mm]	Zähnezahl	Bestell-Nr.	€/Stück
305 x 3,2 x 30	60	80 045 36	108,92
305 x 3,2 x 30	72	80 045 37	131,77



#### Für Stahl

- Geeignete Maschinen: Kappsäge

Außen-ø x Schnittbreite x Bohrung [mm]	Zähnezahl	Bestell-Nr.	€/Stück
305 x 2,4 x 25,4	60	80 045 61	113,94
355 x 2,4 x 25,4	80	80 045 63	127,85



### Bandsägeblatt-Set 3-teilig für Bandsäge (80 045 47)

- Für Stahl und NE-Metalle
- Maße (mm): 1440 x 13 x 0,65
- Bestehend aus:
  - 1 x Sägeblatt mit 6 Zähne/Zoll
  - 1 x Sägeblatt mit 6-10 Zähne/Zoll
  - 1 x Sägeblatt mit 10-14 Zähne/Zoll

Bestell-Nr.	€/Set
80 045 48	41,48



### Trennblech für Band- und Tellerschleifer (80 045 43)

- Für die Demontage von Schleiftellern

Bestell-Nr.	€/Stück
84 000 80	20,01



### Schleifbänder für Band- und Tellerschleifer (80 045 43)

- Maße: 915 x 100 mm

Körnung	VPE	Bestell-Nr.	€/VPE
60	10	84 000 68	52,48
80	10	84 000 69	49,49
100	10	84 000 70	48,62
120	10	84 000 71	48,62
150	10	84 000 72	48,62



### Schleifblätter für Band- und Tellerschleifer (80 045 43)

Körnung	VPE	Bestell-Nr.	€/VPE
40 Klett	10	84 000 73	11,45
60 Klett	10	84 000 74	11,45
80 Klett	10	84 000 75	11,45
100 Klett	10	84 000 76	11,45
120 Klett	10	84 000 77	11,45
150 Klett	10	84 000 78	11,45
180 Klett	10	84 000 79	11,45



### LED-Akku-Arbeitsleuchte

- Punktuelle und Flächenbeleuchtung
- Leistung (W): 2
- **Schutzart:** IP 44
- Lichtstrom (lm): 210/170
- Farbtemperatur (K): 6500
- Magnetisch
- **Lieferumfang:**
  - USB-Kabel
  - Ladegerät (230V und 12V KFZ)
- **Inkl. Leuchtmittel, nicht austauschbar**

Bestell-Nr.	€/Stück
<b>62 081 48</b>	<b>25,65</b>



### LED-Akku-Arbeitsleuchte

- Punktuelle und Flächenbeleuchtung
- Klappständer
- Leistung (W): 2
- **Schutzart:** IP 44
- Lichtstrom (lm): 200
- Farbtemperatur (K): 6500
- Magnetisch
- **Lieferumfang:**
  - Anschluss zum Aufladen der LED oder von Mobilgeräten
  - Ladegerät (230 V und 12 V KFZ)
- **Inkl. Leuchtmittel, nicht austauschbar**

Bestell-Nr.	€/Stück
<b>62 097 31</b>	<b>25,95</b>



### LED-Akku-Arbeitsleuchte

- Punktuelle und Flächenbeleuchtung
- Klappständer
- Leistung (W): 5
- **Schutzart:** IP 44
- Lichtstrom (lm): 500/100
- Farbtemperatur (K): 6500
- Magnetisch
- **Lieferumfang:**
  - USB-Kabel
  - Ladegerät (230 V und 12 V KFZ)
- **Inkl. Leuchtmittel, nicht austauschbar**

Bestell-Nr.	€/Stück
<b>62 108 46</b>	<b>37,65</b>



### LED-Akku-Arbeitsleuchte

- Mit USB-Anschluss zum Laden von Mobilgeräten
- Leistung (W): 20
- **Schutzart:** IP 54
- Lichtstrom (lm): 2000
- Farbtemperatur (K): 6500
- **Lieferumfang:**
  - Magnethalterung
  - Ladegerät (230 V und 12 V KFZ)
- **Inkl. Leuchtmittel, nicht austauschbar**

Bestell-Nr.	€/Stück
<b>62 111 21</b>	<b>71,85</b>



### LED-Akku-Arbeitsleuchte, inkl. Fußgestell

- Magnetisch
- Leistung (W): 20
- **Schutzart:** IP 65
- Lichtstrom (lm): 2000
- Farbtemperatur: 6500
- **Lieferumfang:**
  - Ladegerät (230 V und 12 V KFZ)
- **Inkl. Leuchtmittel, nicht austauschbar**

Bestell-Nr.	€/Stück
<b>62 111 42</b>	<b>38,85</b>



### LED-Akku-Arbeitsleuchte, inkl. Fußgestell

- Mit USB-Anschluss zum Laden von Mobilgeräten
- Leistung (W): 10
- **Schutzart:** IP 65
- Lichtstrom (lm): 850
- Farbtemperatur: 6500
- **Lieferumfang:**
  - Ladegerät (230 V und 12 V KFZ)
- **Inkl. Leuchtmittel, nicht austauschbar**

Bestell-Nr.	€/Stück
<b>62 111 28</b>	<b>32,85</b>



### LED-Akku-Arbeitsleuchte, inkl. Fußgestell

- Mit USB-Anschluss zum Laden von Mobilgeräten
- Leistung (W): 20
- **Schutzart:** IP 54
- Lichtstrom (lm): 1800
- Farbtemperatur (K): 6500
- **Lieferumfang:**
  - Ladegerät (230 V und 12 V KFZ)
  - Magnethalter
- **Inkl. Leuchtmittel, nicht austauschbar**

Bestell-Nr.	€/Stück
<b>62 111 29</b>	<b>83,86</b>



### LED-Akku-Arbeitsleuchte mit integriertem Bluetooth-Lautsprecher

- Mit USB-Anschluss zum Laden von Mobilgeräten
- Leistung (W): 30
- **Schutzart:** IP 54
- Lichtstrom (lm): 2600
- Farbtemperatur (K): 6500
- Magnetisch
- **Lieferumfang:**
  - Ladegerät (230 V und 12 V KFZ)
- **Inkl. Leuchtmittel, nicht austauschbar**

Bestell-Nr.	€/Stück
<b>62 111 25</b>	<b>111,86</b>



### LED-Arbeitsleuchte BCL FOLD, inkl. Fußgestell

- **Schutzart:** IP 54
- 62 079 69: inklusive 2-fach Steckdose
- **Inkl. Leuchtmittel, nicht austauschbar**

Leistung [W]	Lichtstrom [lm]	Farbtemperatur [K]	Bestell-Nr.	€/Stück
20	1600	6500	<b>62 111 41</b>	<b>28,35</b>
50	5000	6500	<b>62 079 67</b>	<b>50,85</b>
100	8500	7000	<b>62 079 68</b>	<b>70,35</b>
200	16000	7000	<b>62 079 69</b>	<b>125,86</b>



### LED-Arbeitsleuchte, inkl. Fußgestell

- Leistung (W): 10
- **Schutzart:** IP 65
- Lichtstrom (lm): 1000
- Farbtemperatur: 6500
- **Inkl. Leuchtmittel, nicht austauschbar**

Bestell-Nr.	€/Stück
<b>62 111 35</b>	<b>40,35</b>



### LED-Arbeitsleuchte

- Leistung (W): 30
- **Schutzart:** IP 65
- Lichtstrom (lm): 3000
- **Inkl. Leuchtmittel, nicht austauschbar**

Bestell-Nr.	€/Stück
<b>62 111 36</b>	<b>59,85</b>



**Halo-gen-Arbeitsleuchte, inkl. ausklappbarem Standfuß**

- Für den Außenbereich geeignet
- Zur Bestigung an Stativen geeignet
- Leistung (W): 72 (2 x 36)
- Lichtstrom (lm): 3600
- Abmessungen (mm): 530 x 277 x 135
- **Inkl. Leuchtmittel, nicht austauschbar**

Bestell-Nr.	€/Stück
<b>62 111 40</b>	<b>83,86</b>



**LED-Arbeitsleuchte**

- Blendfreie 360° Leuchte
- Mit Stativbefestigung
- Bis zu 25 Leuchten Bauleuchten können in Reihe geschaltet werden
- Für den Innen- und Außenbereich geeignet
- 2 Steckdosen IP 54 max. 3000 W
- Leistung (W): 50
- Schutzart: **IP 54**
- Lichtstrom (lm): 5150
- Farbtemperatur (K): 6500
- **Inkl. Leuchtmittel, nicht austauschbar**

Bestell-Nr.	€/Stück
<b>62 111 31</b>	<b>79,66</b>



**LED-Arbeitsleuchte, inkl. 2 Steckdosen**

- 360° Rundumlicht
- Zur Befestigung an Stativen geeignet
- Mit 3 Steckdosen IP44 bis 2000 Leistung
- Passendes Teleskopstativ: 62 111 39
- Leistung (W): 165 (3 x 55)
- Lichtstrom (lm): 7500
- Abmessungen (mm): 350 x 350 x 470
- **Inkl. Leuchtmittel, nicht austauschbar**

Bestell-Nr.	€/Stück
<b>62 111 38</b>	<b>111,86</b>



**LED-Arbeitsleuchte, inkl. Fußgestell**

- Für Innen- und Außenbereich geeignet
- Zur Bestigung an Stativen geeignet
- Mit Steckdose IP 54 max. 2500 Leistung
- Leistung (W): 72
- Schutzart: **IP 54**
- Lichtstrom (lm): 6000
- Farbtemperatur (K): 6500
- Höhe (mm): 1600
- **Lieferumfang:**  
- Ladegerät (230 V und 12 V KFZ)
- **Inkl. Leuchtmittel, nicht austauschbar**

Bestell-Nr.	€/Stück
<b>62 111 43</b>	<b>207,87</b>



**6 LED-Arbeitsleuchte 360°, Teleskopstativ**

- Variable Ausrichtung der LEDs
- Leistung (W): 120
- Schutzart: **IP 65**
- Lichtstrom (lm): 12000
- Farbtemperatur (K): 6500
- Höhe (mm): 2400
- **Lieferumfang:**  
- 10 m Netzkabel
- **Inkl. Leuchtmittel, nicht austauschbar**

Bestell-Nr.	€/Stück
<b>62 111 33</b>	<b>285,87</b>



**LED-Arbeitsleuchte**

- Mit und ohne Stativ verwendbar
- Für den Innen- und Außenbereich geeignet
- Strahler sind 360° drehbar und lassen sich separat ein- und ausschalten
- Mit Tragegriff
- Leistung (W): 2 x 39
- Schutzart: **IP 65**
- Lichtstrom (lm): 2 x 3000
- Höhe (mm): 1700
- **Lieferumfang:**  
- 2 Strahler  
- Teleskop-Stativ
- **Inkl. Leuchtmittel, nicht austauschbar**

Info	Bestell-Nr.	€/Stück
	<b>62 111 32</b>	<b>137,75</b>



**LED-Arbeitsleuchte**

- Für große Außenflächen und Hallen
- Für Montage an Kranen, Masten, Stativen geeignet
- Leistung (W): 400
- Schutzart: **IP 65**
- Lichtstrom (lm): 42000
- Farbtemperatur (K): 6500
- Abmessungen (mm): 430 x 715 x 140
- **Inkl. Leuchtmittel, nicht austauschbar**

Bestell-Nr.	€/Stück
<b>62 111 34</b>	<b>492,70</b>



**Ersatzakku für LED-Akku-Arbeitsleuchte 62 111 29**

- Akkuspannung (V): 7,4
- Akkukapazität (Ah): 6,6

Bestell-Nr.	€/Stück
<b>62 111 30</b>	<b>47,85</b>



**Ersatzakku für LED-Akku-Arbeitsleuchte 62 111 25**

- Akkuspannung (V): 7,4
- Akkukapazität (Ah): 8,8

Bestell-Nr.	€/Stück
<b>62 111 26</b>	<b>59,85</b>



**Magnetständer für 62 111 25**

Bestell-Nr.	€/Stück
<b>62 111 27</b>	<b>14,85</b>



**Teleskopstativ passend für 62 111 38**

- Höhe (mm): 1000-2500

Info	Bestell-Nr.	€/Stück
	<b>62 111 39</b>	<b>132,01</b>



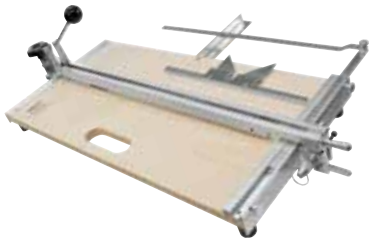

### Fliesenschneidemaschine, aus Holz

- Gehärtete, geschliffene, höhenverstellbare Führungsschiene mit Transportsicherung
- Feinjustierung zur winkelgenauen Einstellung der Führungsschiene
- Moosgummieinlage an der Führungsschiene zum Bearbeiten von Mosaikfliesen
- Seitenausleger zum besseren Auflegen großer Fliesen
- Stabile, wasserfest verleimte Querschicht-Holzplatte
- Diagonalschnittlehre
- HM-Rad ø 20 mm mit großen seitlichen Planflächen zur besseren Führung
- Brechvorrichtung oben und unten
- Gesamtschnittlänge 605 mm
- Diagonalschnittlänge 425 mm

Bestell-Nr.	€/Stück
<b>80 827 19</b>	<b>167,40</b>



### Fliesenschneidemaschine, aus Metall

- Integriertes Rollbandmaß
- Zwei spezielle Brechvorrichtungen
- Mehrfach gefederte Auflageplatten
- Normal- und Diagonalschnitt
- Anschlagwinkel in Millimetererteilung
- Führungsschlitzen mit Kugellagerführung und Transportsicherung
- HM-Schneiderad ø 22 mm
- Seitlich ausklappbare Aufschlagwinkel
- Gesamtschnittlänge BTC 900/BTC 640: 900/640 mm
- Diagonalschnittlänge BTC 900/BTC 640: 630/450 mm

Typ	Bestell-Nr.	€/Stück
BTC 900	<b>80 827 18</b>	<b>232,70</b>
BTC 640	<b>80 831 68</b>	<b>200,75</b>



### Arbeitstisch für Fliesenschneidemaschine (80 827 18, 80 831 68, 80 827 19)

- Ablagefläche: 305 x 807 mm, vergrößerbar auf 350 x 807 mm
- Für Fliesenschneidemaschine bis zu 900 mm Schnittlänge geeignet
- Höhenverstellbar von 750 bis 900 mm
- Zusammenklappbar

Bestell-Nr.	€/Stück
<b>80 827 20</b>	<b>188,68</b>



### Holzkreisschneider

- für Kunststoff, Holz, Gipskarton
- Schnitttiefe max.: 28 mm einseitig oder 56 mm beidseitig
- Stufenlos einstellbarer Bohr-ø: 35-105 mm

Bestell-Nr.	€/Stück
<b>80 507 51</b>	<b>56,85</b>



### Messerbalken für Holzkreisschneider HKS Profi

Bestell-Nr.	€/Stück
<b>80 507 61</b>	<b>11,40</b>



### Hartmetall-Messer-Set für Holzkreisschneider HKS Profi

- Bestehend aus:
  - 2 x Messerhalter
  - 2 x Hartmetallmesser (TCS-HKS)
  - 2 x Schraube für Hartmetallmesser
  - 2 x Stiftschraube M6x8

Bestell-Nr.	€/Set
<b>80 061 96</b>	<b>29,85</b>



### Kreisschneider für Plexiglas, Gipsplatten, Holz

- Schnitttiefe max.: 30 mm einseitig; 60 mm beidseitig

Typ	Bohr-ø [mm]	Bestell-Nr.	€/Stück
BHC 125	40-125	<b>80 507 52</b>	<b>71,85</b>
BHC 205	40-205	<b>80 507 53</b>	<b>75,46</b>
BHC 305	48-305	<b>80 507 54</b>	<b>90,86</b>



### Messerbalken für Kreisschneider BHC

Typ	Bestell-Nr.	€/Stück
Messerbalken 125	<b>80 507 58</b>	<b>13,80</b>
Messerbalken 205	<b>80 507 59</b>	<b>15,00</b>
Messerbalken 305	<b>80 507 60</b>	<b>18,00</b>



### Messer für Kreisschneider, BHC

Ausführung	VPE	Bestell-Nr.	€/VPE
Hartmetallmesser (TCS-BHC)	2	<b>80 507 55</b>	<b>23,70</b>
Stahlmesser (HSS-BHC)	2	<b>80 507 56</b>	<b>15,60</b>

## TECTOOL



### Bohr- und Meißelhammer, 1050 W

- Schlagenergie (Joule): 3
- Bohr-ø Beton/Holz/Stahl (mm): 26/30/13
- **Werkzeugaufnahme:** **SDS-Plus**
- **Lieferumfang:**
  - 3 x Bohrer 150 mm ø 8, 10, 12 mm
  - Flachmeißel 250 mm 14 mm
  - Spitzmeißel 250 mm

Bestell-Nr. €/Stück  
**80 070 95 83,86**



### Bohr- und Meißelhammer, 1600 Watt mit Transportkoffer

- Schlagenergie (Joule): 5,5
- Bohren in Beton (mm): 32
- Bohren mit Kronen (mm): 32
- Bohren in Stahl/Holz (mm) max.: 32
- **Werkzeugaufnahme:** **SDS-plus**
- **Lieferumfang:**
  - **Hammerbohrer- und Meißel-Set, 5-teilig:**
    - Hammerbohrer: 3 x Länge 150 mm, Bohrer-ø (mm): 6/8/12
    - Meißel: 2 x Länge 250 mm, Meißel-ø (mm): 14

Bestell-Nr. €/Stück  
**80 219 27 139,86**



### Bohr- und Meißelhammer, 1500 W mit Transportkoffer

- Schlagenergie (Joule): 12
- Bohr-ø Beton/Holz/Stahl (mm): 40/-/-
- **Werkzeugaufnahme:** **SDS-Max**

Bestell-Nr. €/Stück  
**80 050 90 139,86**



### Abbruchhammer, 1700 W mit Transportkoffer

- Schlagenergie (Joule): 50
- **Werkzeugaufnahme (mm):** **30**
- **Lieferumfang:**
  - Spitzmeißel
  - Flachmeißel
  - Transportkoffer

Bestell-Nr. €/Stück  
**80 050 88 141,36**



### Tauchsäge, 1200 W mit 2 x 700 mm Führungsschiene

- Schnitttiefe max. 90° (mm)
  - ohne-/mit Schiene: 59/54
- Schnitttiefe max. 45° (mm)
  - ohne-/mit Schiene: 42/38
- Winkelschnitte: 0-48°
- **Sägeblatt-ø x Bohrung (mm):** **165 x 20**
- Staubabsaugung-ø außen (mm): 35
- **Lieferumfang:**
  - Sägeblatt/Zähne: 1/20
  - Führungsschiene: 2 x 700 mm

Bestell-Nr. €/Stück  
**80 050 96 139,86**



### Hammerbohrer-Set, 3-teilig für Bohr- und Meißelhammer (80 050 90)



- Länge (mm): 320
- **Bestehend aus:**
  - ø (mm): 16/18/20

Bestell-Nr. €/Set  
**80 050 91 25,35**

### Spitz-, Flach- und Spatmeißel für Abbruchhammer

- **Werkzeugaufnahme:**

**30 mm**



Typ	Gesamtlänge [mm]	Breite [mm]	Bestell-Nr.	€/Stück
Spitz	410	-	<b>80 219 43</b>	<b>26,85</b>
Flach	410	-	<b>80 219 44</b>	<b>26,85</b>
Spat	410	50	<b>80 219 45</b>	<b>26,85</b>



### Führungsschiene für Tauchsäge (80 050 96)

- Länge (mm): 1400

Bestell-Nr. €/Stück  
**80 050 97 40,35**

## TECMIX



### Handschleifer, 1220 W

- **Schleifscheibe-ø (mm):** **225**
- Drehzahl regelbar: Ja
- Überlastschutz: Ja
- **Lieferumfang:**
  - Staubbeutel
  - Saugschlauch ø x Länge (m): 32 x 2,0
  - Schleifpapier

Bestell-Nr. €/Stück  
**80 837 00 142,87**



### Betonschleifer, 1400 W mit Transportkoffer

- **Schleifscheibe-ø x Bohrung (mm):** **125 x 22,2**
- Leerlaufdrehzahl (min-1): 11000
- Staubabsaugung-ø (mm): 32

Bestell-Nr. €/Stück  
**80 038 71 128,70**



## Wand- und Deckenschleifer, 710 W mit rundem und dreieckigem Schleifkopf in Transporttasche

- Schleifscheibe- $\phi$  (mm): 225 + 290 (Dreieck)
- Drehzahl regelbar: Ja
- Kletteller: Ja
- Teleskopierbar: Ja
- Maße: Länge (mm): 1100-1650
- Überlastschutz: Ja
- Sanftanlauf: Ja
- Staubabsaugung- $\phi$  (mm): 38
- **Lieferumfang:**  
- je 1 x Schleifpapier 1 x P60, P80, P120, P150, P180, P240

Bestell-Nr.	€/Stück
80 038 76	168,87

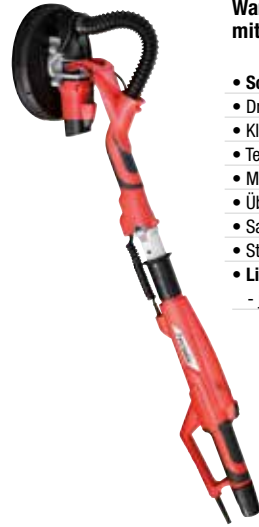

## Wand- und Deckenschleifer, 600 W mit Transportkoffer

- Schleifscheibe- $\phi$  (mm): 225
- Drehzahl regelbar: Ja
- Kletteller: Ja
- Teleskopierbar: Ja
- Maße: Länge (mm): 1230-2200
- Überlastschutz: Ja
- Sanftanlauf: Ja
- Staubabsaugung- $\phi$  (mm): 38
- **Lieferumfang:**  
- je 1 x Schleifpapier P60, P80, P120, P150, P180, P240

Bestell-Nr.	€/Stück
80 836 99	232,70

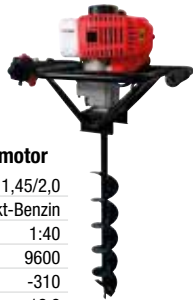

## Erdbohrer-Set, 2-Takt-Benzinmotor

- Leistung (kW/PS): 1,45/2,0
- Motor: 2-Takt-Benzin
- Mischungsverhältnis (Benzin/Öl): 1:40
- Drehzahl max. (U/min): 9600
- Bohrer drehzahl max. (U/min): -310
- Gewicht (kg): 12,8
- **Lieferumfang:**  
- 1 x Bohrer  $\phi$  (mm): 100

Bestell-Nr.	€/Set
80 050 92	142,87

## Handrührwerk 1600 W

- Drehzahl regelbar: Ja
- Mischvolumen (Liter): 200
- Rührer  $\phi$  (mm): 160
- Werkzeugaufnahme: M14
- **Lieferumfang:**  
- Rührer: 1 x  $\phi$  160

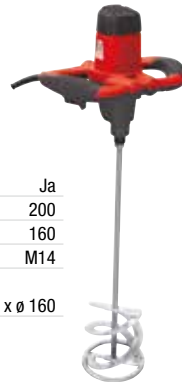

Bestell-Nr.	€/Stück
80 827 29	107,66

## Handrührwerk 1400 W

- Drehzahl regelbar: Ja
- Mischvolumen (Liter): 250
- Rührer  $\phi$  (mm): 120
- Werkzeugaufnahme: HEX 13
- **Lieferumfang:**  
- Rührer: 2 x  $\phi$  120



Bestell-Nr.	€/Stück
80 050 89	97,86



## Erdbohrer für Erdbohrer-Set (80 050 92)

- Länge: 800 mm

$\phi$ [mm]	Bestell-Nr.	€/Stück
100	80 050 93	22,35
150	80 050 94	25,35
200	80 050 95	28,35



## Rührer für den Einsatz in Handrührwerken mit HEX Anschluss

- Korbmaß: 120 mm
- Geeignet für: Mörtel, Beton, Zement, Kalk, Putz, Spachtelmassen und Estrich
- **MRD LW 120 S linksgewendelt**
- **MRD 120 S rechtsgewendelt**

Typ	Länge [mm]	Werkzeugaufnahme	Bestell-Nr.	€/Stück
MRD LW 120 S linksgewendelt	550	HEX 13	80 038 68	14,10
MRD 120 S rechtsgewendelt	550	HEX 13	80 038 69	14,10



## Diamant-Schleifteller für Betonschleifer (80 038 71)

- Innenloch- $\phi$  (mm): 22,23

Geeignet für	Bestell-Nr.	€/Stück
Problembeläge	80 038 73	158,73
Beton, Estrich	80 038 75	29,85
Granit, Klebstoff, Farbe	80 219 46	59,85



## Schleifpapier, Länge 290x290x290 mm für Wand- und Deckenschleifer (80 038 76)

- Zur Oberflächenbearbeitung, Materialabtragung und zum Wandschleifen
- **VPE = 25 Stück**

Korn	Bestell-Nr.	€/VPE
K40	80 038 77	25,35
K60	80 038 78	25,35
K80	80 038 79	25,35
K100	80 038 80	25,35
K120	80 038 81	25,35
K150	80 038 82	25,35
K180	80 038 83	25,35
K220	80 038 84	25,35



## Multiloeh-Klett-Schleifpapier, $\phi$ 225 mm für Schleifer (80 837 00, 80 836 99, 80 038 76)

- Zur Oberflächenbearbeitung, Material-abtragung und zum Wandschleifen
- **VPE = 25 Stück**

Korn	Bestell-Nr.	€/VPE
P40	84 006 12	23,85
P60	84 006 13	23,85
P120	84 006 14	23,85
P150	84 006 15	23,85
P180	84 006 16	23,85
P220	84 006 17	23,85





1

19/25-teilig



3

25-teilig



2

3-teilig

## 1 Metallbohrer-Set 0901 HSS-R

- Einsatzgebiet: Blech, NE-Metalle, Eisen, Gusseisen
- Schaft: Zylindrisch
- Ausführung: Mit Kegelmantelanschliff, 118° Spitzwinkel
- DIN: 338 RN



ab **13,80 €** /Set  
Bestell-Nr. 80 055 47

## 2 Meißel-Set

- Einsatzgebiet: Beton, Kalksandstein, Mauerwerk, Klinker
- Schaft: SDS-Plus
- Bestehend aus
  - 1 x Spitzmeißel 250 mm
  - 1 x Flachmeißel 20 x 250 mm
  - 1 x Spatmeißel 40 x 250 mm

**20,37 €** /Set  
Bestell-Nr. 80 053 37

## 3 Edelstahlbohrer-Set-Cobalt HSS-CO

- Einsatzgebiet: Blech, NE-Metalle, Stahl, Edelstahl, Eisen, Gusseisen
- Schaft: Zylindrisch
- ø (mm): 1-13 (in 0,5 mm Abstufungen)
- Ausführung: Mit 5% Cobalt Anteil
- DIN: 338 RN



**105,29 €** /Set  
Bestell-Nr. 80 055 01

-teilig	ø [mm]	Abstufungen [mm]	Bestell-Nr.	€/Set
19	1-10	0,5	<b>80 055 47</b>	<b>13,80</b>
25	1-13	0,5	<b>80 055 48</b>	<b>27,22</b>

## Holzspiralbohrer

- Einsatzgebiet: Balken, Sperrholz, Weich- und Hartholz, Spanplatten, beschichtete Spanplatten, furniertes Holz
- Schaft: **Zylindrisch**
- Ausführung: Mit geschliffener Zentrierspitze und 2 Schulterschneiden



ø [mm]	Arbeitslänge [mm]	Gesamtlänge [mm]	Schaft ø [mm]	Bestell-Nr.	€/Stück
3,0	30	60	3	<b>80 053 85</b>	<b>1,46</b>
4,0	43	75	4	<b>80 053 86</b>	<b>1,31</b>
5,0	50	85	5	<b>80 053 87</b>	<b>1,46</b>
6,0	52	90	6	<b>80 053 88</b>	<b>1,50</b>
6,0	200	250	6	<b>80 053 89</b>	<b>3,75</b>
7,0	68	110	7	<b>80 053 90</b>	<b>1,65</b>
8,0	75	120	8	<b>80 053 91</b>	<b>1,86</b>
8,0	200	250	8	<b>80 053 92</b>	<b>4,89</b>
9,0	78	125	9	<b>80 053 93</b>	<b>2,13</b>
10,0	80	130	9,5	<b>80 053 94</b>	<b>2,17</b>
10,0	200	250	9,5	<b>80 053 95</b>	<b>5,93</b>
12,0	100	150	9,5	<b>80 053 96</b>	<b>2,57</b>
12,0	200	250	9,5	<b>80 053 97</b>	<b>6,48</b>
13,0	100	150	9,5	<b>80 053 98</b>	<b>2,96</b>
14,0	105	160	9,5	<b>80 053 99</b>	<b>3,60</b>
14,0	200	250	9,5	<b>80 054 00</b>	<b>7,37</b>
15,0	105	170	9,5	<b>80 054 01</b>	<b>3,65</b>
16,0	115	180	9,5	<b>80 054 02</b>	<b>4,02</b>
16,0	200	250	9,5	<b>80 054 03</b>	<b>8,28</b>
18,0	120	190	9,5	<b>80 054 04</b>	<b>8,19</b>
18,0	200	250	9,5	<b>80 054 05</b>	<b>11,31</b>
20,0	130	250	9,5	<b>80 054 06</b>	<b>10,55</b>
22,0	140	210	13	<b>80 054 07</b>	<b>11,63</b>



## Holzspiralbohrer-Set

- Schaft: **Zylindrisch**



-teilig	ø [mm]	Bestell-Nr.	€/Set
5	4/5/6/8/10	<b>80 054 08</b>	<b>8,04</b>
8	3/4/5/6/7/8/9/10	<b>80 054 09</b>	<b>12,75</b>



## Aufsteckenker

- Einsatzgebiet: Für alle gängigen Holzbohrer
- Ausführung: 5-Schneidengeometrie, 90° Senkwinkel

ø [mm]	Arbeitslänge [mm]	Gesamtlänge [mm]	Bestell-Nr.	€/Stück
3,0	16	25	<b>80 056 25</b>	<b>11,13</b>
3,5	16	25	<b>80 056 26</b>	<b>11,13</b>
4,0	16	25	<b>80 056 27</b>	<b>9,92</b>
5,0	16	25	<b>80 056 28</b>	<b>10,37</b>
6,0	16	25	<b>80 056 29</b>	<b>10,37</b>

## Schalungsbohrer

- Einsatzgebiet: Schalbretter, Weich- und Hartholz, Sperrholz, Balken, Grünholz
- Schaft: **Zylindrisch**
- Ausführung: Speziell für Schalungen konstruiert, auch für Betonrückstände



ø [mm]	Arbeitslänge [mm]	Gesamtlänge [mm]	Schaft ø [mm]	Bestell-Nr.	€/Stück
8,0	350	400	6	<b>80 054 26</b>	<b>6,17</b>
8,0	550	600	6	<b>80 054 27</b>	<b>6,52</b>
10,0	350	400	8	<b>80 054 28</b>	<b>7,10</b>
10,0	550	600	8	<b>80 054 29</b>	<b>7,71</b>
12,0	350	400	8	<b>80 054 30</b>	<b>9,06</b>
12,0	550	600	8	<b>80 054 31</b>	<b>9,78</b>
14,0	350	400	8	<b>80 054 32</b>	<b>10,80</b>
14,0	550	600	8	<b>80 054 33</b>	<b>11,75</b>
16,0	350	400	10	<b>80 054 34</b>	<b>13,17</b>
16,0	550	600	10	<b>80 054 35</b>	<b>13,92</b>
18,0	350	400	10	<b>80 054 36</b>	<b>16,38</b>
18,0	550	600	10	<b>80 054 37</b>	<b>17,75</b>

## Forstnerbohrer

- Einsatzgebiet: Weich- und Hartholz, Spanplatten, beschichtete Spanplatten, furniertes Holz, Balken, Sperrholz
- Schaft: **Zylindrisch**
- Ausführung: Gezahnte Umfangschränne mit 2 Hauptschneiden und einer präzisionsgeschliffenen Zentrierspitze



ø [mm]	Arbeitslänge [mm]	Gesamtlänge [mm]	Schaft ø [mm]	Bestell-Nr.	€/Stück
10,0	50	90	9,5	<b>80 054 38</b>	<b>6,38</b>
12,0	50	90	9,5	<b>80 054 39</b>	<b>6,77</b>
14,0	50	90	9,5	<b>80 054 40</b>	<b>7,38</b>
15,0	50	90	9,5	<b>80 054 41</b>	<b>9,23</b>
16,0	50	90	9,5	<b>80 054 42</b>	<b>9,86</b>
18,0	50	90	9,5	<b>80 054 43</b>	<b>10,46</b>
20,0	50	90	9,5	<b>80 054 44</b>	<b>11,10</b>
22,0	50	90	9,5	<b>80 054 45</b>	<b>11,70</b>
24,0	50	90	9,5	<b>80 054 46</b>	<b>12,30</b>
25,0	50	90	9,5	<b>80 054 47</b>	<b>12,92</b>
26,0	50	90	9,5	<b>80 054 48</b>	<b>13,54</b>
28,0	50	90	9,5	<b>80 054 49</b>	<b>14,15</b>
30,0	50	90	9,5	<b>80 054 50</b>	<b>14,77</b>
32,0	50	90	9,5	<b>80 054 51</b>	<b>14,36</b>
35,0	50	90	9,5	<b>80 054 52</b>	<b>15,50</b>
40,0	50	90	9,5	<b>80 054 53</b>	<b>17,23</b>
45,0	50	90	9,5	<b>80 054 54</b>	<b>21,42</b>

## Forstnerbohrer-Set, 5-teilig

- Schaft: **Zylindrisch**
- Bestehend aus:  
- ø-mm: 15, 20, 25, 30, 35



Bestell-Nr.	€/Set
<b>80 054 55</b>	<b>29,64</b>

## Schlangenbohrer

- Einsatzgebiet: Balken, Weich- und Hartholz
- Schaft: **Sechskant**
- Ausführung: Selbst einziehende Gewindespitze



ø [mm]	Arbeitslänge [mm]	Gesamtlänge [mm]	Bestell-Nr.	€/Stück
6,0	150	235	<b>80 054 10</b>	<b>6,56</b>
6,0	220	300	<b>80 054 11</b>	<b>10,91</b>
8,0	150	235	<b>80 054 12</b>	<b>6,86</b>
8,0	375	460	<b>80 054 13</b>	<b>13,62</b>
10,0	160	235	<b>80 054 14</b>	<b>12,12</b>
10,0	375	460	<b>80 054 15</b>	<b>13,62</b>
12,0	160	235	<b>80 054 16</b>	<b>12,77</b>
12,0	375	460	<b>80 054 17</b>	<b>14,85</b>
14,0	150	235	<b>80 054 18</b>	<b>8,83</b>
14,0	375	460	<b>80 054 19</b>	<b>16,13</b>
16,0	150	235	<b>80 054 20</b>	<b>9,36</b>
16,0	375	460	<b>80 054 21</b>	<b>17,51</b>
18,0	150	235	<b>80 054 22</b>	<b>10,88</b>
18,0	370	460	<b>80 054 23</b>	<b>19,29</b>
20,0	150	235	<b>80 054 24</b>	<b>11,90</b>
20,0	370	460	<b>80 054 25</b>	<b>20,08</b>

## Schlangenbohrer-Set, 6-teilig

- Schaft: **Sechskant**
- Bestehend aus:  
- ø (mm): 10/12/14/16/18/20 x 460



Bestell-Nr.	€/Set
<b>80 030 63</b>	<b>62,96</b>

## Metallbohrer

- Einsatzgebiet: Bleche, NE-Metalle, Eisen, Gusseisen
- Schaft: **Zylindrisch**
- Ausführung: Mit Kegelmantelanschliff mit 118° Spitzenwinkel
- DIN: 338 RN



ø [mm]	Gewinde	Arbeitslänge [mm]	Gesamtlänge [mm]	VPE [Stück]	Bestell-Nr.	€/VPE
2,0	-	24	49	10	80 055 21	2,42
2,5	M3	30	57	10	80 055 22	2,66
3,0	-	33	61	10	80 055 23	2,73
3,5	-	39	70	10	80 055 24	3,36
4,0	-	43	75	10	80 055 25	3,84
4,2	M5	43	75	10	80 055 26	3,84
4,5	-	47	80	10	80 055 27	4,32
5,0	M6	52	86	10	80 055 28	4,89
5,5	-	57	93	10	80 055 29	6,17
6,0	M7	57	93	10	80 055 30	6,40
6,5	-	63	101	10	80 055 31	7,74
6,9	-	69	109	10	80 055 32	9,54
7,0	-	69	101	10	80 055 33	8,73
7,5	-	69	109	10	80 055 34	8,73
8,0	-	75	117	10	80 055 35	10,83
8,5	M10	75	117	10	80 055 36	11,22
9,0	-	81	125	10	80 055 37	12,93
9,5	M11	81	125	10	80 055 38	13,38
10,0	-	87	133	10	80 055 39	14,46
10,2	M12	87	133	5	80 055 40	9,35
10,5	-	87	133	5	80 055 41	9,62
11,0	-	94	142	5	80 055 42	10,73
11,5	-	94	142	5	80 055 43	11,28
12,0	M14	101	151	5	80 055 44	12,90
12,5	-	101	151	5	80 055 45	12,98
13,0	-	101	151	5	80 055 46	13,85

## Metallbohrer HSS

- Einsatzgebiet: Bleche, NE-Metalle, Eisen, Gusseisen
- Schaft: **Zylindrisch, abgesetzt**
- Ausführung: Mit abgesetztem Schaft für jedes Bohrfutter



ø [mm]	Arbeitslänge [mm]	Gesamtlänge [mm]	Schaft ø [mm]	Bestell-Nr.	€/Stück
12,0	101	151	8	80 055 71	5,43
13,5	108	160	10	80 055 72	6,63
14,0	108	160	10	80 055 73	6,63
14,5	114	169	10	80 055 74	7,26
15,0	114	169	10	80 055 75	7,26
15,5	120	178	10	80 055 76	7,94
16,0	120	178	10	80 055 77	8,22
16,5	125	184	13	80 055 78	9,20
17,0	125	184	13	80 055 79	9,36
18,0	130	191	13	80 055 80	9,93
19,0	135	198	13	80 055 81	10,95
20,0	140	205	13	80 055 82	12,33

## Metallbohrer, Titan-Nitrid beschichtet

- Einsatzgebiet: Stahl (legiert und unlegiert), Eisen, Gusseisen, Blech, NE-Metalle, Kunststoff, Stahl- und Stahlguss bis 1400N/mm<sup>2</sup> Festigkeit
- Schaft: **Zylindrisch**
- Ausführung: Mit Titan-Nitrid Beschichtung
- DIN: 338



ø [mm]	Arbeitslänge [mm]	Gesamtlänge [mm]	Bestell-Nr.	€/Stück
3,0	33	61	80 055 02	1,16
3,2	36	65	80 055 03	1,16
3,5	39	70	80 055 04	1,34
4,0	43	75	80 055 05	1,53
4,2	43	75	80 055 06	1,53
4,5	47	80	80 055 07	1,67
5,0	52	86	80 055 08	1,85
5,5	57	93	80 055 09	2,49
6,0	57	93	80 055 10	2,49
6,5	63	101	80 055 11	2,75
7,0	69	109	80 055 12	3,65
7,5	69	109	80 055 13	3,69
8,0	75	117	80 055 14	4,40
8,5	75	117	80 055 15	4,65
9,0	81	125	80 055 16	5,67
10,0	87	133	80 055 17	6,77
11,0	94	142	80 055 18	9,89
12,0	101	151	80 055 19	11,61
13,0	101	151	80 055 20	13,00

## Metallbohrer HSS-G SUPER, überlang

- Einsatzgebiet: Blech, Eisen, Gusseisen, NE-Metalle, Edelstahl, Stahl
- Schaft: **Zylindrisch**
- Ausführung: Extra lang für große Lochtiefer
- DIN: 340



ø [mm]	Arbeitslänge [mm]	Gesamtlänge [mm]	VPE [Stück]	Bestell-Nr.	€/VPE
1,5	45	70	10	80 055 49	8,94
2,0	56	85	10	80 055 50	8,94
2,5	62	95	10	80 055 51	8,76
3,0	66	100	10	80 055 52	9,36
3,2	69	106	10	80 055 53	9,36
3,5	73	112	10	80 055 54	10,56
4,0	78	119	10	80 055 55	11,60
4,2	78	119	10	80 055 56	11,60
4,5	82	126	10	80 055 57	13,62
4,8	87	132	10	80 055 58	14,56
5,0	87	132	10	80 055 59	14,56
5,5	91	139	10	80 055 60	16,60
6,0	91	139	10	80 055 61	17,04
6,5	97	148	10	80 055 62	20,45
6,8	102	156	10	80 055 63	25,12
7,0	102	156	10	80 055 64	25,12
8,0	109	165	10	80 055 65	30,52
8,5	109	165	10	80 055 66	31,42
9,0	115	175	10	80 055 67	34,13
9,5	115	175	10	80 055 68	35,25
10,0	121	184	10	80 055 69	40,56
10,5	121	184	5	80 055 70	23,66





## Edelstahlbohrer-Cobalt

- Einsatzgebiet: Für Blech, NE-Metalle, Stahl, Edelstahl, Eisen, Gusseisen
- Schaft: **Zylindrisch**
- Ausführung: Mit 5% Cobalt Anteil
- DIN: 338 RN



ø [mm]	Gewinde	Arbeitslänge [mm]	Gesamtlänge [mm]	VPE [Stück]	Bestell-Nr.	€/VPE
1,0	-	12	34	1	<b>80 054 56</b>	<b>2,17</b>
1,5	-	18	40	1	<b>80 054 57</b>	<b>1,95</b>
2,0	-	24	49	1	<b>80 054 58</b>	<b>1,67</b>
2,0	-	24	49	10	<b>80 054 82</b>	<b>14,03</b>
2,5	M3	30	57	1	<b>80 054 59</b>	<b>1,67</b>
2,5	M3	30	57	10	<b>80 054 83</b>	<b>14,42</b>
3,0	-	33	61	1	<b>80 054 60</b>	<b>1,80</b>
3,0	-	33	61	10	<b>80 054 84</b>	<b>15,01</b>
3,2	-	36	65	1	<b>80 054 61</b>	<b>1,83</b>
3,2	-	36	65	10	<b>80 054 85</b>	<b>15,81</b>
3,3	M4	36	65	1	<b>80 054 62</b>	<b>1,95</b>
3,3	M4	36	65	10	<b>80 054 86</b>	<b>16,35</b>
3,5	-	39	70	1	<b>80 054 63</b>	<b>2,15</b>
3,5	-	39	70	10	<b>80 054 87</b>	<b>18,26</b>
4,0	-	43	75	1	<b>80 054 64</b>	<b>2,30</b>
4,0	-	43	75	10	<b>80 054 88</b>	<b>19,98</b>
4,1	-	43	75	10	<b>80 054 89</b>	<b>20,38</b>
4,2	M5	43	75	1	<b>80 054 65</b>	<b>2,36</b>
4,2	M5	43	75	10	<b>80 054 90</b>	<b>20,38</b>
4,5	-	47	80	1	<b>80 054 66</b>	<b>2,54</b>
4,5	-	47	80	10	<b>80 054 91</b>	<b>27,69</b>
4,8	-	52	86	1	<b>80 054 67</b>	<b>2,67</b>
4,8	-	52	86	10	<b>80 054 92</b>	<b>23,06</b>
5,0	M6	52	86	1	<b>80 054 68</b>	<b>2,72</b>
5,0	M6	52	86	10	<b>80 054 93</b>	<b>23,83</b>
5,1	-	52	86	10	<b>80 054 94</b>	<b>24,95</b>
5,2	-	52	86	10	<b>80 054 95</b>	<b>24,95</b>
5,5	-	57	93	1	<b>80 054 69</b>	<b>3,47</b>
5,5	-	57	93	10	<b>80 054 96</b>	<b>30,80</b>
6,0	M7	57	93	1	<b>80 054 70</b>	<b>3,63</b>
6,0	M7	57	93	10	<b>80 054 97</b>	<b>31,95</b>
6,5	-	63	101	1	<b>80 054 71</b>	<b>4,09</b>
6,8	M8	69	109	10	<b>80 054 98</b>	<b>42,73</b>
7,0	-	69	109	1	<b>80 054 72</b>	<b>4,40</b>
8,0	-	75	117	1	<b>80 054 73</b>	<b>5,39</b>
8,5	M10	75	117	1	<b>80 054 74</b>	<b>5,54</b>
9,0	-	81	125	1	<b>80 054 75</b>	<b>6,99</b>
9,5	M11	81	125	1	<b>80 054 76</b>	<b>7,23</b>
10,0	-	87	133	1	<b>80 054 77</b>	<b>8,06</b>
10,2	M12	87	133	5	<b>80 054 99</b>	<b>47,15</b>
10,5	-	87	133	1	<b>80 054 78</b>	<b>10,15</b>
11,0	-	94	142	1	<b>80 054 79</b>	<b>12,75</b>
12,0	M14	101	151	1	<b>80 054 80</b>	<b>14,45</b>
13,0	-	101	151	1	<b>80 054 81</b>	<b>19,82</b>



## Edelstahlbohrer-Set-Cobalt, 6-teilig

- Schaft: **Zylindrisch**
- Bestehend aus: - ø (mm): 2/3/4/5/6/8



Bestell-Nr. €/Set  
**80 055 00 13,47**



## Edelstahlbohrer-Set HSS-CO DIN 388 RN, 19-teilig

- Einsatzgebiet: Blech, Buntmetall, Stahl, Nirosta Stahl, Eisen, Gusseisen, Edelstahl
- Schaft: **Zylindrisch**
- Ausführung: Mit 5 % Cobalt Anteil
- Bestehend aus: - ø (mm): 1,0-10,0 in 0,5 mm Abstufungen

Bestell-Nr. €/Set  
**84 016 87 56,67**

## Stufenbohrer HSS

- Einsatzgebiet: Bleche, NE-Metalle, PVC
- Schaft: **Zylindrisch**
- Ausführung: Durchmessererteilung im Bohrer integriert



ø [mm]	Gesamtlänge [mm]	Schaft ø [mm]	Bestell-Nr.	€/Stück
4-12	65	6	<b>80 056 05</b>	<b>26,03</b>
4-20	75	8	<b>80 056 06</b>	<b>35,01</b>
6-37	100	10	<b>80 056 07</b>	<b>69,15</b>
4-39	107	10	<b>80 056 08</b>	<b>75,08</b>

## Bleeschälbohrer

- Einsatzgebiet: Bleche, NE-Metalle, PVC
- Schaft: **Zylindrisch**
- Ausführung: Durchmessererteilung im Bohrer integriert
- Kegelwinkel: 20°-30°



ø [mm]	Arbeitslänge [mm]	Gesamtlänge [mm]	Schaft ø [mm]	Bestell-Nr.	€/Stück
3-14	34	58	6	<b>80 055 83</b>	<b>11,52</b>
5-20	40	71	8	<b>80 055 84</b>	<b>16,13</b>
16-30,5	52	76	9	<b>80 055 85</b>	<b>34,13</b>
5-31	81	103	9	<b>80 055 87</b>	<b>44,90</b>
24-40	62	89	10	<b>80 055 86</b>	<b>61,07</b>

## Beton- und Natursteinbohrer

- Einsatzgebiet: Gasbeton, Kalksandstein, Porenbeton, Marmor, Klinker, Mauerwerk, Naturstein
- Schaft: **Zylindrisch, mit 3-kant** um ein Durchrutschen im Bohrfutter zu verhindern
- Ausführung: Schlagbohren und drehend verwendbar



ø [mm]	Arbeitslänge [mm]	Gesamtlänge [mm]	Bestell-Nr.	€/Stück
4,0	45	115	<b>80 053 49</b>	<b>3,63</b>
5,0	50	115	<b>80 053 50</b>	<b>3,80</b>
6,0	60	125	<b>80 053 51</b>	<b>3,93</b>
6,0	110	175	<b>80 053 52</b>	<b>5,12</b>
7,0	60	125	<b>80 053 53</b>	<b>4,40</b>
8,0	80	145	<b>80 053 54</b>	<b>5,12</b>
8,0	185	250	<b>80 053 55</b>	<b>7,33</b>
10,0	80	145	<b>80 053 56</b>	<b>5,70</b>
12,0	90	150	<b>80 053 57</b>	<b>7,17</b>
14,0	90	150	<b>80 053 58</b>	<b>11,76</b>



## Beton- und Natursteinbohrer-Set, 5-teilig

- Schaft: **Zylindrisch, mit 3-kant** um ein Durchrutschen im Bohrfutter zu verhindern
- Bestehend aus: - ø (mm): 4/5/6/8/10 mm



Bestell-Nr. €/Set  
**80 053 59 21,45**



## Mehrzweckbohrer

- Einsatzgebiet: Gasbeton, Isolier- und Dämmstoffe, Kalksandstein, Klinker, Mauerwerk, Naturstein, Beton
- Schaft: **Zylindrisch**
- Ausführung: Diamantgeschliffene Hartmetall-Querschnitte



ø [mm]	Arbeitslänge [mm]	Gesamtlänge [mm]	Bestell-Nr.	€/Stück
3,0	30	70	<b>80 055 88</b>	<b>2,57</b>
4,0	45	85	<b>80 055 89</b>	<b>2,57</b>
5,0	50	95	<b>80 055 90</b>	<b>2,75</b>
6,0	60	100	<b>80 055 91</b>	<b>2,96</b>
8,0	80	120	<b>80 055 92</b>	<b>3,75</b>
10,0	80	120	<b>80 055 93</b>	<b>4,53</b>
12,0	90	150	<b>80 055 94</b>	<b>6,72</b>



### Mehrzweckbohrer-Set, 4-teilig

- Schaft: **Zylindrisch**
- Bestehend aus:  
- ø (mm): 5/6/8/10



Bestell-Nr.	€/Set
<b>80 055 95</b>	<b>14,77</b>

## Mehrzweckbohrer

- Einsatzgebiet: Gasbeton, Isolier- und Dämmstoffe, Kalksandstein, Klinker, Mauerwerk, Naturstein, Beton
- Schaft: **6,3 mm (1/4") Sechskant**
- Ausführung: Leichtes Anbohren mit Spezialanschliff der Schneide



ø [mm]	Arbeitslänge [mm]	Gesamtlänge [mm]	Bestell-Nr.	€/Stück
4,0	45	85	<b>80 055 96</b>	<b>3,36</b>
5,0	50	96	<b>80 055 97</b>	<b>3,48</b>
6,0	60	101	<b>80 055 98</b>	<b>3,81</b>
8,0	70	120	<b>80 055 99</b>	<b>4,55</b>
10,0	70	120	<b>80 056 00</b>	<b>5,43</b>

## Hammerbohrer-Set

- Einsatzgebiet: Beton, armerter Beton, Kalksandstein
- Schaft: **SDS-Plus**
- Ausführung: 2-Schneider

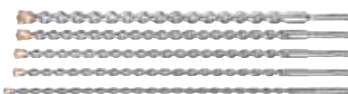

### 5-teilig

- Bestehend aus:  
- Länge 450 mm ø (mm): 12/14/16/20  
- Länge 460 mm ø (mm): 10

Bestell-Nr.	€/Set
<b>84 003 63</b>	<b>55,17</b>



### 7-teilig

- Bestehend aus:  
- Länge 110 mm ø (mm): 5/6/8  
- Länge 160 mm ø (mm): 6/8/10/12

Bestell-Nr.	€/Set
<b>80 052 36</b>	<b>17,67</b>

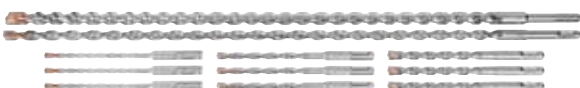

### 11-teilig

- Bestehend aus:  
- Länge 160 mm ø (mm): 6/8/10  
- Länge 600 mm ø (mm): 12/16

Bestell-Nr.	€/Set
<b>84 003 62</b>	<b>56,08</b>

## Hammerbohrer

- Einsatzgebiet: Beton, Kalksandstein, Mauerwerk
- Schaft: **SDS-Plus**
- Ausführung: 2-Schneider



ø [mm]	Arbeitslänge [mm]	Gesamtlänge [mm]	VPE [Stück]	Bestell-Nr.	€/VPE
5,0	50	110	1	<b>80 051 82</b>	<b>2,11</b>
5,0	50	110	10	<b>80 052 37</b>	<b>14,27</b>
5,0	100	160	1	<b>80 051 83</b>	<b>2,28</b>
6,0	50	110	1	<b>80 051 84</b>	<b>2,07</b>
6,0	100	160	1	<b>80 051 85</b>	<b>2,28</b>
6,0	150	210	1	<b>80 051 86</b>	<b>3,88</b>
6,0	200	260	1	<b>80 051 87</b>	<b>4,71</b>
6,5	200	260	1	<b>80 051 88</b>	<b>5,52</b>
6,5	300	360	1	<b>80 051 89</b>	<b>11,54</b>
7,0	100	160	1	<b>80 051 90</b>	<b>3,03</b>
8,0	50	110	1	<b>80 051 91</b>	<b>2,73</b>
8,0	100	160	1	<b>80 051 92</b>	<b>2,81</b>
8,0	150	210	1	<b>80 051 93</b>	<b>3,36</b>
8,0	200	260	1	<b>80 051 94</b>	<b>3,80</b>
8,0	550	600	1	<b>80 051 95</b>	<b>13,38</b>
10,0	100	160	1	<b>80 051 96</b>	<b>3,32</b>
10,0	150	210	1	<b>80 051 97</b>	<b>3,81</b>
10,0	200	260	1	<b>80 051 98</b>	<b>4,71</b>
10,0	250	310	1	<b>80 051 99</b>	<b>5,37</b>
10,0	950	1000	1	<b>80 052 00</b>	<b>32,17</b>
12,0	100	160	1	<b>80 052 01</b>	<b>3,59</b>
12,0	100	160	10	<b>80 052 48</b>	<b>25,06</b>
12,0	150	210	1	<b>80 052 02</b>	<b>4,20</b>
12,0	200	260	1	<b>80 052 03</b>	<b>5,37</b>
12,0	250	310	1	<b>80 052 04</b>	<b>7,44</b>
12,0	400	450	1	<b>80 052 05</b>	<b>9,38</b>
12,0	950	1000	1	<b>80 052 06</b>	<b>35,57</b>
14,0	100	160	1	<b>80 052 07</b>	<b>5,49</b>
14,0	150	210	1	<b>80 052 08</b>	<b>6,71</b>
14,0	200	250	1	<b>80 052 09</b>	<b>7,38</b>
14,0	250	300	1	<b>80 052 10</b>	<b>7,88</b>
14,0	400	450	1	<b>80 052 11</b>	<b>11,52</b>
14,0	950	1000	1	<b>80 052 12</b>	<b>39,02</b>
16,0	150	210	1	<b>80 052 13</b>	<b>8,22</b>
16,0	250	300	1	<b>80 052 14</b>	<b>12,11</b>
16,0	400	450	1	<b>80 052 15</b>	<b>14,91</b>
16,0	950	1000	1	<b>80 052 16</b>	<b>41,71</b>
18,0	150	210	1	<b>80 052 17</b>	<b>13,80</b>
18,0	250	300	1	<b>80 052 18</b>	<b>15,43</b>
18,0	400	450	1	<b>80 052 19</b>	<b>16,32</b>
18,0	550	600	1	<b>80 052 20</b>	<b>24,00</b>
18,0	950	1000	1	<b>80 052 21</b>	<b>47,70</b>
20,0	150	210	1	<b>80 052 22</b>	<b>15,53</b>
20,0	250	300	1	<b>80 052 23</b>	<b>17,74</b>
20,0	400	450	1	<b>80 052 24</b>	<b>18,72</b>
20,0	550	600	1	<b>80 052 25</b>	<b>24,49</b>
20,0	950	1000	1	<b>80 052 26</b>	<b>53,33</b>
22,0	200	250	1	<b>80 052 27</b>	<b>22,53</b>
22,0	400	450	1	<b>80 052 28</b>	<b>29,78</b>
22,0	550	600	1	<b>80 052 29</b>	<b>39,21</b>
22,0	950	1000	1	<b>80 052 30</b>	<b>55,36</b>
24,0	200	250	1	<b>80 052 31</b>	<b>26,78</b>
24,0	400	450	1	<b>80 052 32</b>	<b>33,45</b>
25,0	200	250	1	<b>80 052 33</b>	<b>27,48</b>
25,0	400	450	1	<b>80 052 34</b>	<b>35,63</b>
25,0	950	1000	1	<b>80 052 35</b>	<b>66,22</b>

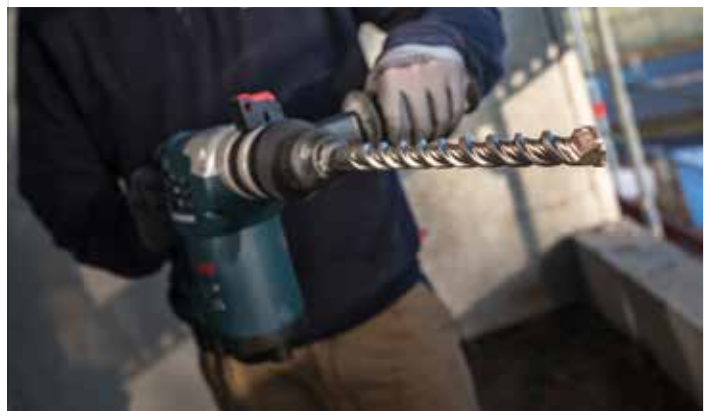

## Hammerbohrer

- Einsatzgebiet: Beton, armerter Beton, Kalksandstein, Klinker, Mauerwerk, Marmor, Naturstein
- Schaft: **SDS-Plus**
- Ausführung: 3-Schneider (geschwungene Form)



ø [mm]	Arbeitslänge [mm]	Gesamtlänge [mm]	VPE [Stück]	Bestell-Nr.	€/VPE
5,0	50	110	1	<b>80 051 00</b>	<b>5,01</b>
5,0	50	110	11	<b>84 016 96</b>	<b>50,23</b>
5,0	100	160	1	<b>80 051 01</b>	<b>5,35</b>
6,0	50	110	1	<b>80 051 02</b>	<b>5,35</b>
6,0	50	110	11	<b>84 016 97</b>	<b>53,58</b>
6,0	100	160	1	<b>80 051 03</b>	<b>5,55</b>
6,0	100	160	11	<b>84 016 98</b>	<b>55,83</b>
6,0	150	210	1	<b>80 051 04</b>	<b>8,89</b>
6,0	150	210	11	<b>84 016 99</b>	<b>83,02</b>
6,5	150	210	11	<b>84 017 00</b>	<b>88,32</b>
6,5	200	260	1	<b>80 051 05</b>	<b>11,15</b>
7,0	150	210	1	<b>80 051 06</b>	<b>9,81</b>
8,0	50	110	1	<b>80 051 07</b>	<b>6,12</b>
8,0	50	110	11	<b>84 017 01</b>	<b>61,43</b>
8,0	100	160	1	<b>80 051 08</b>	<b>6,68</b>
8,0	100	160	11	<b>84 017 02</b>	<b>67,07</b>
8,0	150	210	1	<b>80 051 09</b>	<b>8,89</b>
8,0	150	210	11	<b>84 017 03</b>	<b>83,02</b>
8,0	200	260	1	<b>80 051 10</b>	<b>10,59</b>
10,0	100	160	1	<b>80 051 11</b>	<b>7,80</b>
10,0	100	160	11	<b>84 017 04</b>	<b>72,74</b>
10,0	150	210	1	<b>80 051 12</b>	<b>9,45</b>
10,0	150	210	11	<b>84 017 05</b>	<b>88,32</b>
10,0	200	260	1	<b>80 051 13</b>	<b>11,15</b>
10,0	250	310	1	<b>80 051 14</b>	<b>13,27</b>
10,0	400	460	1	<b>80 051 15</b>	<b>18,21</b>
12,0	100	160	1	<b>80 051 16</b>	<b>8,89</b>
12,0	100	160	11	<b>84 017 06</b>	<b>83,02</b>
12,0	150	210	1	<b>80 051 17</b>	<b>12,24</b>
12,0	150	210	11	<b>84 017 07</b>	<b>114,30</b>
12,0	200	260	1	<b>80 051 18</b>	<b>12,81</b>
12,0	250	310	1	<b>80 051 19</b>	<b>18,21</b>
12,0	400	450	1	<b>80 051 20</b>	<b>20,80</b>
14,0	100	160	1	<b>80 051 21</b>	<b>13,93</b>
14,0	150	210	1	<b>80 051 22</b>	<b>15,64</b>
14,0	150	210	11	<b>84 017 08</b>	<b>156,01</b>
14,0	250	300	1	<b>80 051 23</b>	<b>20,80</b>
14,0	400	450	1	<b>80 051 24</b>	<b>26,03</b>
16,0	150	210	1	<b>80 051 25</b>	<b>20,80</b>
16,0	150	210	11	<b>84 017 09</b>	<b>208,26</b>
16,0	200	250	1	<b>80 051 26</b>	<b>23,44</b>
16,0	400	450	1	<b>80 051 27</b>	<b>36,46</b>
18	200	250	1	<b>80 070 59</b>	<b>25,52</b>
18,0	400	450	1	<b>80 070 61</b>	<b>42,60</b>
20,0	200	250	1	<b>80 070 62</b>	<b>30,83</b>
20,0	250	300	1	<b>80 070 63</b>	<b>34,75</b>
20,0	400	450	1	<b>80 070 64</b>	<b>46,52</b>



## Hammerbohrer-Set, 7-teilig

- Schaft: **SDS-Plus**
- Bestehend aus:
  - Länge 110 mm ø (mm): 5/6/8
  - Länge 160 mm ø (mm): 6/8/10/12

Bestell-Nr. €/Set  
**80 051 28 35,08**



## Hammerbohrer

- Einsatzgebiet: Beton, armerter Beton, Kalksandstein, Klinker, Mauerwerk, Naturstein
- Schaft: **SDS-Plus**
- Ausführung: 3-Schneider (Y-Form)

ø [mm]	Arbeitslänge [mm]	Gesamtlänge [mm]	Bestell-Nr.	€/Stück
22,0	400	450	<b>80 051 33</b>	<b>46,42</b>
25,0	400	450	<b>80 051 34</b>	<b>55,52</b>
28,0	400	450	<b>80 051 35</b>	<b>63,66</b>
30,0	400	450	<b>80 051 36</b>	<b>64,68</b>

## Hammerbohrer

- Einsatzgebiet: Beton, armerter Beton, Kalksandstein, Klinker, Mauerwerk, Marmor, Naturstein
- Schaft: **SDS-Plus**
- Ausführung: 4-Schneider



ø [mm]	Arbeitslänge [mm]	Gesamtlänge [mm]	VPE [Stück]	Bestell-Nr.	€/VPE
5,0	50	110	1	<b>80 051 37</b>	<b>4,23</b>
5,0	100	160	1	<b>80 051 38</b>	<b>4,43</b>
5,5	50	110	1	<b>80 051 39</b>	<b>4,23</b>
5,5	100	160	1	<b>80 051 40</b>	<b>4,60</b>
6,0	50	110	1	<b>80 051 41</b>	<b>4,23</b>
6,0	100	160	1	<b>80 051 42</b>	<b>4,25</b>
6,0	100	160	11	<b>80 051 78</b>	<b>39,84</b>
6,0	150	210	1	<b>80 051 43</b>	<b>7,32</b>
6,0	150	210	11	<b>84 016 88</b>	<b>65,95</b>
6,0	200	260	1	<b>80 051 44</b>	<b>7,74</b>
6,5	50	110	1	<b>80 051 45</b>	<b>4,22</b>
6,5	100	160	1	<b>80 051 46</b>	<b>5,72</b>
6,5	100	160	11	<b>84 016 89</b>	<b>55,43</b>
6,5	150	210	1	<b>80 051 47</b>	<b>8,12</b>
6,5	150	210	11	<b>84 016 90</b>	<b>75,86</b>
6,5	200	260	1	<b>80 051 48</b>	<b>9,23</b>
7,0	100	160	1	<b>80 051 49</b>	<b>5,73</b>
7,0	150	210	1	<b>80 051 50</b>	<b>7,57</b>
8,0	50	110	1	<b>80 051 51</b>	<b>4,86</b>
8,0	100	160	1	<b>80 051 52</b>	<b>4,91</b>
8,0	100	160	11	<b>80 051 79</b>	<b>45,79</b>
8,0	150	210	1	<b>80 051 53</b>	<b>5,88</b>
8,0	150	210	11	<b>84 016 91</b>	<b>58,98</b>
8,0	200	260	1	<b>80 051 54</b>	<b>7,38</b>
8,0	250	310	1	<b>80 051 55</b>	<b>10,37</b>
8,0	400	460	1	<b>80 051 56</b>	<b>16,09</b>
10,0	50	110	1	<b>80 051 57</b>	<b>5,73</b>
10,0	100	160	1	<b>80 051 58</b>	<b>5,79</b>
10,0	100	160	11	<b>80 051 80</b>	<b>54,15</b>
10,0	150	210	1	<b>80 051 59</b>	<b>6,90</b>
10,0	150	210	11	<b>84 016 92</b>	<b>69,52</b>
10,0	200	260	1	<b>80 051 60</b>	<b>8,85</b>
10,0	250	310	1	<b>80 051 61</b>	<b>10,15</b>
10,0	400	460	1	<b>80 051 62</b>	<b>14,87</b>
12,0	100	160	1	<b>80 051 63</b>	<b>6,90</b>
12,0	100	160	11	<b>80 051 81</b>	<b>64,57</b>
12,0	150	210	1	<b>80 051 64</b>	<b>8,19</b>
12,0	150	210	11	<b>84 016 93</b>	<b>76,32</b>
12,0	200	260	1	<b>80 051 65</b>	<b>10,44</b>
12,0	250	310	1	<b>80 051 66</b>	<b>11,91</b>
12,0	400	450	1	<b>80 051 67</b>	<b>17,11</b>
14,0	100	160	1	<b>80 051 68</b>	<b>10,35</b>
14,0	150	210	1	<b>80 051 69</b>	<b>11,81</b>
14,0	150	210	11	<b>84 016 94</b>	<b>110,05</b>
14,0	200	250	1	<b>80 051 70</b>	<b>13,05</b>
14,0	250	300	1	<b>80 051 71</b>	<b>14,25</b>
14,0	400	450	1	<b>80 051 72</b>	<b>20,68</b>
16,0	150	210	1	<b>80 051 73</b>	<b>14,59</b>
16,0	150	210	11	<b>84 016 95</b>	<b>146,06</b>
16,0	200	250	1	<b>80 051 74</b>	<b>15,44</b>
16,0	250	300	1	<b>80 051 75</b>	<b>17,93</b>
16,0	400	450	1	<b>80 051 76</b>	<b>28,98</b>



## Hammerbohrer-Set, 7-teilig

- Schaft: **SDS-Plus**
- Bestehend aus:
  - Länge 110 mm ø (mm): 5/6/8
  - Länge 160 mm ø (mm): 6/8/10/12

Bestell-Nr. €/Set  
**80 051 77 32,90**





## Absaugbohrer

- Einsatzgebiet: Beton, Kalksandstein, Klinker, Mauerwerk, Naturstein
- Ausführung: 2-Schneider
- Staubsaugeranschluss: Ja, ø 35 mm



### • Schaft: SDS-Plus

ø [mm]	Arbeitslänge [mm]	Gesamtlänge [mm]	Bestell-Nr.	€/Stück
8,0	150	270	84 003 65	28,87
10,0	150	270	84 003 66	29,53
12,0	200	320	80 053 00	29,15
14,0	250	370	80 053 01	35,63
16,0	250	370	80 053 02	38,89
18,0	250	370	80 053 03	51,83
20,0	250	370	80 053 04	64,81
24,0	250	370	80 053 05	72,24

### • Schaft: SDS-Max

ø [mm]	Arbeitslänge [mm]	Gesamtlänge [mm]	Bestell-Nr.	€/Stück
18,0	400	600	80 053 06	126,43
20,0	400	600	80 053 07	122,27
22,0	400	600	80 053 08	127,81
24,0	400	600	80 053 09	133,37
25,0	400	600	80 053 10	138,92
28,0	400	600	80 053 11	144,49
30,0	400	600	80 053 12	161,18
32,0	400	600	80 053 13	177,85
35,0	400	600	80 053 14	188,98

## Absaugbohrer-Set, 3-teilig

- Schaft: SDS-Plus
- Staubsaugeranschluss: Ja, ø 35 mm
- Bestehend aus: - ø (mm): 6/8/10 x 220



Bestell-Nr. €/Set  
84 003 70 68,65

## Meißel

- Einsatzgebiet: Beton, Kalksandstein, Mauerwerk, Porenbeton, Naturstein, Klinker



### • Schaft: SDS-Plus

Ausführung	Breite [mm]	Gesamtlänge [mm]	Bestell-Nr.	€/Stück
Spitz rund	11	250	80 053 29	9,62
Flach	20	250	80 053 30	8,85
Spat	40	250	80 053 31	14,41
Hohl	22	250	80 053 32	14,41
Fliesen	40	250	80 053 33	16,49

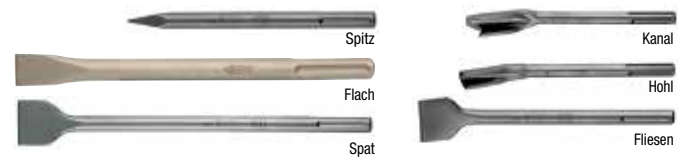

### • Schaft: SDS-Max

Ausführung	Breite [mm]	Gesamtlänge [mm]	Bestell-Nr.	€/Stück
Spitz	-	280	80 053 38	11,49
Flach	25	280	80 053 39	12,24
Spat	50	400	80 053 40	20,43
Spat	75	300	80 053 41	28,62
Spat	100	350	80 053 42	47,64
Kanal	32	300	80 053 43	31,12
Hohl	26	300	80 053 44	23,65
Fliesen	50	300	80 053 45	26,15

## Meißel-Set, 3-teilig

- Einsatzgebiet: Beton, Kalksandstein, Mauerwerk, Klinker, Naturstein, Marmor, Granit
- Schaft: SDS-Max
- Bestehend aus:
  - 1 x Spitzmeißel
  - 1 x Flachmeißel 20 mm
  - 1 x Spatmeißel 40 x 400 mm



Bestell-Nr. €/Set  
80 053 46 44,90

## Meißel, selbstschärfend

- Einsatzgebiet: Beton, Kalksandstein, Mauerwerk, Porenbeton, Naturstein, Klinker



### • Schaft: SDS-Plus

Ausführung	Breite [mm]	Gesamtlänge [mm]	Bestell-Nr.	€/Stück
Spitz	14	250	80 053 34	12,51
Flach	20	250	80 053 35	12,51
Spat	44	250	80 053 36	19,47

### • Schaft: SDS-Max

Ausführung	Breite [mm]	Gesamtlänge [mm]	Bestell-Nr.	€/Stück
Spitz	18	350	80 053 47	16,23
Flach	25	350	80 053 48	16,23
Spat	50	350	84 003 68	27,94

## Meißel-Set, selbstschärfend, 3-teilig

- Einsatzgebiet: Beton, Kalksandstein, Mauerwerk, Klinker, Naturstein, Marmor, Granit



- Schaft: SDS-Plus
- Bestehend aus:
  - 1 x Spitzmeißel 14 x 250
  - 1 x Flachmeißel 20 x 250
  - 1 x Spatmeißel 44x 250

Bestell-Nr. €/Set  
84 003 67 37,90

### • Schaft: SDS-Max

- Bestehend aus:
  - 1 x Spitzmeißel 18 x 350 mm
  - 1 x Flachmeißel 25 x 350 mm
  - 1 x Spatmeißel 50 x 350 mm



Bestell-Nr. €/Set  
84 003 69 56,85



## Hammerbohrer

- Einsatzgebiet: Armierter Beton, Beton, Kalksandstein, Klinker, Mauerwerk, Naturstein, Marmor
- Schaft: **SDS-Max**
- Ausführung: 3-Schneider (geschwungene Form)



ø [mm]	Arbeitslänge [mm]	Gesamtlänge [mm]	Bestell-Nr.	€/Stück
12,0	200	340	80 052 51	43,54
12,0	600	740	80 052 52	62,97
14,0	200	340	80 052 53	44,70
14,0	400	540	80 052 54	52,96
14,0	600	740	80 052 55	61,94
16,0	200	340	80 052 56	44,30
16,0	400	540	80 052 57	52,25
16,0	600	740	80 052 58	62,47
16,0	800	940	80 052 59	67,09
16,0	1200	1340	80 052 60	103,33

## Hammerbohrer

- Einsatzgebiet: Armierter Beton, Beton, Kalksandstein, Klinker, Mauerwerk, Naturstein, Marmor
- Schaft: **SDS-Max**
- Ausführung: 3-Schneider (Y-Form)



ø [mm]	Arbeitslänge [mm]	Gesamtlänge [mm]	Bestell-Nr.	€/Stück
18,0	200	340	80 052 61	44,87
18,0	400	540	80 052 62	52,65
18,0	600	740	80 052 63	62,93
18,0	800	940	80 052 64	65,34
20,0	200	320	80 052 65	45,46
20,0	400	520	80 052 66	54,89
20,0	600	720	80 052 67	64,01
20,0	800	920	80 052 68	66,30
22,0	200	320	80 052 69	48,41
22,0	400	520	80 052 70	56,52
22,0	600	720	80 052 71	66,44
22,0	800	920	80 052 72	67,49
22,0	1200	1320	80 052 73	129,43
24,0	200	320	80 052 74	49,36
24,0	400	520	80 052 75	57,26
25,0	200	320	80 052 76	50,93
25,0	600	720	80 052 77	67,99
25,0	800	920	80 052 78	76,36
25,0	1200	1320	80 052 79	133,42
28,0	200	320	80 052 80	58,52
28,0	400	520	80 052 81	65,66
28,0	600	720	80 052 82	71,50
28,0	800	920	80 052 83	82,85
30,0	200	320	80 052 84	60,21
30,0	400	520	80 052 85	66,26
32,0	200	320	80 052 86	60,76
32,0	400	520	80 052 87	65,27
32,0	600	720	80 052 88	76,88
32,0	800	920	80 052 89	89,60
32,0	1200	1320	80 052 90	147,64
35,0	400	520	80 052 91	73,11
35,0	600	720	80 052 92	99,67
38,0	600	720	80 052 93	102,58
40,0	400	520	80 052 94	103,60
40,0	600	720	80 052 95	118,17
40,0	800	920	80 052 96	125,69
40,0	1200	1320	80 052 97	186,01
45,0	400	520	80 052 98	123,26
50,0	400	520	80 052 99	147,25



### Hammerbohrer-Set, 3-teilig

- Schaft: **SDS-Max**
- Bestehend aus:  
- Länge 520 mm Bohrer-ø (mm): 25/30/35



Bestell-Nr.	€/Set
84 003 64	199,48

## Bohrkrone

- Einsatzgebiet: Gasbeton, Kalksandstein, Naturstein, Porenbeton, Mauerwerk
- 6 verschleißarme Hartmetallzähne
- Arbeitslänge (mm): 50
- Gesamtlänge (mm): 120



- Aufnahme: M16 Innengewinde zur Aufnahme eines Zentrierbohrers

ø [mm]	Bestell-Nr.	€/Stück
25,0	80 053 60	33,63
30,0	80 053 61	38,47
35,0	80 053 62	38,47
40,0	80 053 63	40,40
50,0	80 053 64	44,03
68,0	80 053 65	48,06



- Aufnahme: 6-kant

ø [mm]	Bestell-Nr.	€/Set
68,0	80 053 70	59,75
80,0	80 053 71	66,25



### Aufnahmeschaft, 6-kant

- Ohne Zentrierbohrer
- Bohrkronenanschluß M16

Schaft	Gesamtlänge [mm]	Bestell-Nr.	€/Stück
6-kant	100	80 053 69	10,56



### Aufnahmeschaft, SDS-Plus

- Ohne Zentrierbohrer
- Bohrkronenanschluß M16

Schaft	Gesamtlänge [mm]	Bestell-Nr.	€/Stück
SDS-Plus	110	80 053 67	14,07
SDS-Plus	300	80 053 68	17,72

## Zentrierbohrer, ø 9,0 x 120 mm

- Passend für alle gängigen Bohrkronen mit Aufnahme M16 Innengewinde



ø [mm]	Gesamtlänge [mm]	Bestell-Nr.	€/Stück
9,0	120	80 053 66	2,84



## Bohrkronen

- Einsatzgebiet: Beton, Kalksandstein, Klinker, Mauerwerk, Naturstein
- Aufnahme: **SDS-Max**
- Arbeitslänge: 430 mm
- Gesamtlänge: 550 mm
- Zentrierbohrer: Ja, auswechselbar



ø [mm]	Bestell-Nr.	€/Stück
50,0	80 056 10	154,80
68,0	80 056 12	190,51
80,0	80 056 13	218,29
90,0	80 056 14	234,16
100,0	80 056 15	254,00

## Zentrierbohrer, für Bohrkronen



ø [mm]	Arbeitslänge [mm]	Gesamtlänge [mm]	Bestell-Nr.	€/Stück
12,0	77	128	80 056 16	18,98

## Glas- und Fliesenbohrer

- Einsatzgebiet: Glas, Spiegelglas, Wandfliesen, Dachziegel
- Schaft: **6,3 mm (1/4") Sechskant**
- Ausführung: Angespitzt, jederzeit nachschärfbare Querschnitte, nur drehend und bei niedriger Drehzahl einsetzen



ø [mm]	Arbeitslänge [mm]	Bestell-Nr.	€/Stück
3,0	75	<b>80 056 01</b>	<b>4,49</b>
4,0	75	<b>80 056 02</b>	<b>4,55</b>
5,0	75	<b>80 056 03</b>	<b>4,95</b>
6,0	75	<b>80 056 04</b>	<b>5,15</b>
7,0	85	<b>84 003 51</b>	<b>6,93</b>
8,0	85	<b>84 003 52</b>	<b>7,41</b>
10,0	85	<b>84 003 53</b>	<b>9,77</b>
13,0	100	<b>84 003 54</b>	<b>11,27</b>
14,0	100	<b>84 003 55</b>	<b>12,48</b>



## Glas- und Fliesenbohrer-Set, 5-teilig

- Schaft: **6,3 mm (1/4") Sechskant**
- Bestehend aus:
  - ø (mm): 4/5/6/8/10



Bestell-Nr.	€/Set
<b>84 003 56</b>	<b>24,85</b>

## Fliesenbohrer

- Einsatzgebiet: Hartbrandfliesen, Dachziegel, Feinsteinzeug
- Schaft: **Zylindrisch**, mit 3-kant um ein Durchrutschen im Bohrfutter zu verhindern



ø [mm]	Arbeitslänge [mm]	Bestell-Nr.	€/Stück
5,0	120	<b>84 003 57</b>	<b>12,51</b>
6,0	120	<b>84 003 58</b>	<b>13,22</b>
8,0	125	<b>84 003 59</b>	<b>13,91</b>
10,0	125	<b>84 003 60</b>	<b>14,92</b>



## Fliesenbohrer-Set, 4-teilig

- Bestehend aus:
  - Fliesenbohrer ø 6/8 mm
  - Beton- und Steinbohrer ø 6/8 mm

Bestell-Nr.	€/Set
<b>84 003 61</b>	<b>30,31</b>

## Feinsteinzeugbohrer

- Einsatzgebiet: Marmor, Wandfliesen, Hartbrandbodenfliesen, Granit, Dachziegel
- Ausführung: Diamantbeschichtet mit integrierter Kühlung
- Zentrierbohrer: Nein, zur Zentrierung ohne großen Druck arbeiten und mit der Bohrerkannte anbohren



## für 13 mm Bohrfutter

- Schaft: **6,3 mm (1/4") Sechskant**

ø [mm]	Arbeitslänge [mm]	Gesamtlänge [mm]	Bestell-Nr.	€/Stück
6,0	35	67	<b>80 053 72</b>	<b>18,48</b>
8,0	35	67	<b>80 053 73</b>	<b>19,40</b>
10,0	42	80	<b>80 053 74</b>	<b>20,33</b>
12,0	42	80	<b>80 053 75</b>	<b>21,25</b>
14,0	42	80	<b>80 053 76</b>	<b>22,19</b>



## Feinsteinzeugbohrer-Set, 3-teilig

- Bestehend aus:
  - ø (mm): 6/8/10

Bestell-Nr.	€/Set
<b>80 053 77</b>	<b>49,98</b>

## für Winkelschleifer

- Aufnahme: **M14, einsetzbar auf Winkelschleifern**



ø [mm]	Bestell-Nr.	€/Stück	ø [mm]	Bestell-Nr.	€/Stück
6,0	<b>80 070 54</b>	<b>25,35</b>	25,0	<b>80 053 79</b>	<b>39,19</b>
8,0	<b>80 070 55</b>	<b>28,41</b>	35,0	<b>80 053 80</b>	<b>44,10</b>
10,0	<b>80 070 56</b>	<b>30,44</b>	40,0	<b>80 053 81</b>	<b>49,03</b>
12,0	<b>80 070 57</b>	<b>33,50</b>	45,0	<b>80 053 82</b>	<b>53,90</b>
14,0	<b>80 070 58</b>	<b>34,50</b>	60,0	<b>80 053 83</b>	<b>66,67</b>
20,0	<b>80 053 78</b>	<b>34,29</b>	68,0	<b>80 053 84</b>	<b>68,26</b>

## Dachziegelbohrer

- Einsatzgebiet: Glasierte Dachziegel, Keramik und Feinsteinzeug bis Oberflächen Ritzhärte 9
- Schaft: **Selbstklemmender Aufnahmeverschraubung (bis 12 mm)**
- Ausführung: Nur drehend ohne Schlag verwendbar



ø [mm]	Arbeitslänge [mm]	Gesamtlänge [mm]	VPE [Stück]	Bestell-Nr.	€/VPE
4,0	40	75	1	<b>80 070 65</b>	<b>2,84</b>
4,0	40	75	11	<b>84 017 10</b>	<b>26,47</b>
5,0	50	85	1	<b>80 070 66</b>	<b>2,96</b>
5,0	50	85	11	<b>84 017 11</b>	<b>27,62</b>
6,0	60	100	1	<b>80 070 67</b>	<b>3,07</b>
6,0	60	100	11	<b>84 017 12</b>	<b>28,78</b>
8,0	80	120	1	<b>80 070 68</b>	<b>3,71</b>
8,0	80	120	11	<b>84 017 13</b>	<b>34,55</b>
10,0	80	120	1	<b>80 070 69</b>	<b>4,94</b>
12,0	90	150	1	<b>80 070 70</b>	<b>6,18</b>
14,0	90	150	1	<b>80 070 71</b>	<b>8,02</b>



## Diamant-Trennscheiben

- Zu schneidendes Material: Beton, armerter Beton, Ziegel, Naturstein, Metall, Blech, Holz, Kunststoff, Verbundmaterial
- Innenloch-ø (mm): 22,23
- Schneidrand: Offen

Scheiben-ø [mm]	Bestell-Nr.	€/Stück
125	<b>80 056 18</b>	<b>39,19</b>
230	<b>80 056 19</b>	<b>72,83</b>

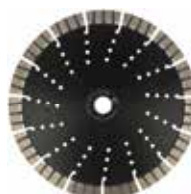

## Diamant-Trennscheiben

- Zu schneidendes Material: Beton, armerter Beton, Mauerwerk
- Innenloch-ø: 22,23 mm
- Schneidrand: offen
- Geeignet für Trocken- und Nassschnitt

Scheiben-ø [mm]	Bestell-Nr.	€/Stück
115	<b>84 017 14</b>	<b>35,03</b>
125	<b>84 017 15</b>	<b>39,41</b>
150	<b>84 017 16</b>	<b>52,54</b>
230	<b>84 017 17</b>	<b>73,36</b>



2

25-teilig

3

170-teilig

1

5-teilig

4

5-teilig

### 1 Hammerbohrer- und Meißel-Set

- Einsatzgebiet: Zum Bearbeiten von Beton, Naturstein, Mauerwerk
- Schaft: **SDS-Max**
- Bohrer:
  - Kugelstrahlhärtung
  - Hochbelastbare Hartmetallspitze
  - Länge 520 mm, Bohrer- $\phi$ : 25, 30, 35 mm
- Meißel:
  - Vakuumgehärtet
  - Aus Spezialschmiedstahl
  - Flach: 25 x 400 mm
  - Spitz: 400 mm



**179,94 €** /Set

Bestell-Nr. 80 162 73

### 2 Spiralbohrer-Set HSS

- Einsatzgebiet: Schwer zerspanbare, hochfeste Werkstoffe, Stähle bis 1.300 N/mm<sup>2</sup>, Rostfreie Stähle, Grauguss, Temperguss, Kupfer, Messing, Aluminium, Kunststoffe
- Schaft: **Zylindrisch**
- Ausführung: 5% Cobalt legiert mit sehr hoher thermischer Belastbarkeit zum Bohren von Werkstoffen mit höherem Legierungsgehalt und Festigkeit über 800 N/mm<sup>2</sup>
- DIN: 388 RN



$\phi$  [mm]  
1,0-13,0 (in 0,5-mm-Abstufungen)

**96,60 €** /Set

Bestell-Nr. 80 134 33

### 3 Metallbohrer-Set HSS, DIN 338 RN

- Einsatzgebiet: Legierter und unlegierter Stahl
- Schaft: **Zylindrisch**
- Ausführung: Elastisch durch Spezialhärtung, bruchsicher durch Spezialstahl, Oberfläche dampfangelassen
- Bestehend aus:
  - Je 10 Stück 1,0-8,0 x 0,5 steigend
  - Je 5 Stück 8,5-10,0 x 0,5 steigend
- Im Metallkoffer

**173,83 €** /Set

Bestell-Nr. 80 162 54

### 4 Hammerbohrer-Set F4 450/600

- Einsatzgebiet: Für Beton, Naturstein und Mauerwerk
- Schaft: **SDS-Plus**
- Ausführung: 2-Schneider
- Bestehend aus:
  - 10/12/14/16/20
- Im Gewerbepack



Typ	Bestell-Nr.	€/Set
Länge 450	<b>80 162 61</b>	<b>56,05</b>
Länge 600	<b>80 162 62</b>	<b>70,13</b>

ab **56,05 €** /Set

## Holzspiralbohrer HSS Cobalt

- Einsatzgebiet: Weich- und Harthölzer, Spanplatten, Hartfaserplatten und Dübellochbohrer
- Schaft: **Zylindrisch**
- Hitzebeständig: bis 650 °C



ø [mm]	Arbeitslänge [mm]	Gesamtlänge [mm]	Schaft ø [mm]	Bestell-Nr.	€/Stück
3,0	33	61	3	<b>80 022 88</b>	<b>3,63</b>
4,0	43	75	4	<b>80 022 89</b>	<b>3,63</b>
5,0	52	86	5	<b>80 022 90</b>	<b>4,01</b>
6,0	57	93	6	<b>80 022 91</b>	<b>4,16</b>
7,0	69	109	7	<b>80 022 92</b>	<b>5,21</b>
8,0	75	117	8	<b>80 022 93</b>	<b>5,82</b>
9,0	81	125	9	<b>80 022 94</b>	<b>6,99</b>
10,0	87	133	10	<b>80 022 95</b>	<b>7,07</b>
11,0	94	142	10	<b>80 022 96</b>	<b>8,18</b>
12,0	101	151	10	<b>80 022 97</b>	<b>9,71</b>
14,0	108	160	10	<b>80 022 98</b>	<b>21,65</b>
16,0	120	178	10	<b>80 022 99</b>	<b>24,54</b>
18,0	120	178	10	<b>80 023 00</b>	<b>30,54</b>
20,0	120	178	10	<b>80 023 01</b>	<b>51,85</b>



## Holzspiralbohrer-Set HSS Cobalt

- Schaft: **Zylindrisch**



-teilig	ø [mm]	Bestell-Nr.	€/Set
5	4/5/6/8/10	<b>80 022 86</b>	<b>19,48</b>
8	3/4/5/6/6/8/8/10	<b>80 022 87</b>	<b>28,24</b>

## Maschinen-Holzspiralbohrer HSS

- Einsatzgebiet: Weich- und Harthölzer, Spanplatten, Hartfaserplatten und Dübellochbohrer
- Schaft: **Zylindrisch, abgesetzt**
- Ausführung: Punktgenau durch Zentrierspitze, scharf durch Präzisionsanschliff
- Hitzebeständig: bis 250 °C



ø [mm]	Arbeitslänge [mm]	Gesamtlänge [mm]	Schaft ø [mm]	Bestell-Nr.	€/Stück
3,0	33	61	-	<b>80 161 90</b>	<b>1,42</b>
4,0	43	75	-	<b>80 161 91</b>	<b>1,42</b>
5,0	52	86	-	<b>80 161 92</b>	<b>1,52</b>
6,0	57	93	-	<b>80 161 93</b>	<b>1,52</b>
7,0	69	109	-	<b>80 161 94</b>	<b>1,82</b>
8,0	75	117	-	<b>80 161 95</b>	<b>1,82</b>
9,0	81	125	-	<b>80 161 96</b>	<b>2,06</b>
10,0	87	133	-	<b>80 161 97</b>	<b>2,25</b>
12,0	101	151	10	<b>80 161 98</b>	<b>3,30</b>
13,0	101	151	10	<b>80 161 99</b>	<b>3,93</b>
14,0	108	160	10	<b>80 162 00</b>	<b>4,35</b>
15,0	114	169	10	<b>80 162 01</b>	<b>4,79</b>
16,0	120	178	10	<b>80 162 02</b>	<b>5,48</b>
18,0	120	178	10	<b>80 162 03</b>	<b>7,83</b>
20,0	120	178	10	<b>80 162 04</b>	<b>10,17</b>

## Holzbohrer HSS

- Einsatzgebiet: Für Weich- und Harthölzer, Spanplatten, Hartfaserplatten und Dübellochbohren
- Schaft: **6,3 mm (1/4") Sechskant**
- Ausführung: Passend für jeden Standard-Akkuschrauber und Universal-Halter (Bithalter) durch genormtes Schaftprofil, Spannung auch in konventionellen Bohrfuttern - kein Durchrutschen durch Sechskantschaft
- Hitzebeständig bis ca. 450°C



ø [mm]	Arbeitslänge [mm]	Gesamtlänge [mm]	Bestell-Nr.	€/Stück
3,0	33	74	<b>80 162 05</b>	<b>5,32</b>
4,0	43	88	<b>80 162 06</b>	<b>5,35</b>
5,0	52	100	<b>80 162 07</b>	<b>5,74</b>
6,0	57	107	<b>80 162 08</b>	<b>6,56</b>
8,0	75	117	<b>80 162 09</b>	<b>8,99</b>

## Forstnerbohrer Sharp Stark

- Einsatzgebiet: Weich- und Hartholzplatten, Spanplatten, Hartfaserplatten
- Schaft: **Zylindrisch mit 3 Flächenschaft**
- Ausführung: Extrem scharfe Schneiden und große Auswurföffnungen



ø [mm]	Gesamtlänge [mm]	Schaft ø [mm]	Bestell-Nr.	€/Stück
15,0	90	8	<b>84 002 86</b>	<b>13,42</b>
16,0	90	8	<b>84 002 87</b>	<b>13,42</b>
18,0	90	8	<b>84 002 88</b>	<b>15,07</b>
20,0	90	8	<b>84 002 89</b>	<b>15,38</b>
22,0	90	8	<b>84 002 90</b>	<b>16,28</b>
24,0	90	8	<b>84 002 91</b>	<b>18,74</b>
25,0	90	8	<b>84 002 92</b>	<b>18,74</b>
26,0	90	8	<b>84 002 93</b>	<b>18,86</b>
28,0	90	10	<b>84 002 94</b>	<b>20,43</b>
30,0	90	10	<b>84 002 95</b>	<b>20,70</b>
32,0	90	10	<b>84 002 96</b>	<b>20,86</b>
35,0	90	10	<b>84 002 97</b>	<b>25,73</b>
40,0	90	10	<b>84 002 98</b>	<b>32,27</b>
45,0	90	10	<b>84 002 99</b>	<b>34,74</b>
50,0	90	10	<b>84 003 00</b>	<b>39,37</b>



## Forstnerbohrer-Set, 5-teilig

- Schaft: **Zylindrisch mit 3 Flächenschaft**
- Bestehend aus: - ø (mm): 15,0/20,0/25,0/30,0/35,0



Bestell-Nr.	€/Set
<b>84 001 53</b>	<b>77,86</b>





## Spiralbohrer HSS

- Einsatzgebiet: Legierter und unlegierter Stahl, Grauguss, Temperguss, Kupferlegierungen, Neusilber, Graphit, Sintereisen
- Schaft: **Zylindrisch**
- Ausführung: Mit Kreuzanschliff mit 118° Spitzenwinkel
- DIN: 338 RN

ø [mm]	Arbeitslänge [mm]	Gesamtlänge [mm]	VPE	Bestell-Nr.	€/VPE
0,4	5	20	10	<b>80 132 62</b>	<b>17,42</b>
0,5	6	22	10	<b>80 132 63</b>	<b>14,39</b>
0,6	7	24	10	<b>80 132 64</b>	<b>13,80</b>
0,7	9	28	10	<b>80 132 65</b>	<b>12,92</b>
0,8	10	30	10	<b>80 132 66</b>	<b>12,15</b>
0,9	11	32	10	<b>80 132 67</b>	<b>11,72</b>
1,0	12	34	10	<b>80 132 68</b>	<b>11,72</b>
1,1	14	36	10	<b>80 132 69</b>	<b>11,23</b>
1,2	16	38	10	<b>80 132 70</b>	<b>11,72</b>
1,3	16	38	10	<b>80 132 71</b>	<b>10,77</b>
1,4	18	40	10	<b>80 132 72</b>	<b>10,49</b>
1,5	18	40	10	<b>80 132 73</b>	<b>9,54</b>
1,6	20	43	10	<b>80 132 74</b>	<b>8,84</b>
1,7	20	43	10	<b>80 132 75</b>	<b>8,84</b>
1,8	22	46	10	<b>80 132 76</b>	<b>8,07</b>
1,9	22	46	10	<b>80 132 77</b>	<b>8,07</b>
2,0	24	49	10	<b>80 132 78</b>	<b>6,80</b>
2,1	24	49	10	<b>80 132 79</b>	<b>8,07</b>
2,2	27	53	10	<b>80 132 80</b>	<b>8,46</b>
2,3	27	53	10	<b>80 132 81</b>	<b>8,46</b>
2,4	30	57	10	<b>80 132 82</b>	<b>8,46</b>
2,5	30	57	10	<b>80 132 83</b>	<b>8,46</b>
2,6	30	57	10	<b>80 132 84</b>	<b>8,84</b>
2,7	33	61	10	<b>80 132 85</b>	<b>8,84</b>
2,8	33	61	10	<b>80 132 86</b>	<b>8,84</b>
2,9	33	61	10	<b>80 132 87</b>	<b>8,84</b>
3,0	33	61	10	<b>80 132 88</b>	<b>7,59</b>
3,1	36	65	10	<b>80 132 89</b>	<b>9,54</b>
3,2	36	65	10	<b>80 132 90</b>	<b>9,54</b>
3,3	36	65	10	<b>80 132 91</b>	<b>10,29</b>
3,4	39	70	10	<b>80 132 92</b>	<b>9,54</b>
3,5	39	70	10	<b>80 132 93</b>	<b>8,46</b>
3,6	39	70	10	<b>80 132 94</b>	<b>10,77</b>
3,7	39	70	10	<b>80 132 95</b>	<b>11,23</b>
3,8	43	75	10	<b>80 132 96</b>	<b>11,72</b>
3,9	43	75	10	<b>80 132 97</b>	<b>12,15</b>
4,0	43	75	10	<b>80 132 98</b>	<b>8,84</b>
4,1	43	75	10	<b>80 132 99</b>	<b>12,50</b>
4,2	43	75	10	<b>80 133 00</b>	<b>11,23</b>
4,3	47	80	10	<b>80 133 01</b>	<b>12,92</b>
4,4	47	80	10	<b>80 133 02</b>	<b>12,92</b>
4,5	47	80	10	<b>80 133 03</b>	<b>11,72</b>
4,6	47	80	10	<b>80 133 04</b>	<b>12,92</b>
4,7	47	80	10	<b>80 133 05</b>	<b>13,51</b>
4,8	52	86	10	<b>80 133 06</b>	<b>13,51</b>
4,9	52	86	10	<b>80 133 07</b>	<b>14,04</b>
5,0	52	86	10	<b>80 133 08</b>	<b>11,72</b>
5,1	52	86	10	<b>80 133 09</b>	<b>14,04</b>
5,2	52	86	10	<b>80 133 10</b>	<b>14,39</b>
5,3	52	86	10	<b>80 133 11</b>	<b>14,39</b>
5,4	57	93	10	<b>80 133 12</b>	<b>16,39</b>
5,5	57	93	10	<b>80 133 13</b>	<b>16,11</b>
5,6	57	93	10	<b>80 133 14</b>	<b>16,96</b>
5,7	57	93	10	<b>80 133 15</b>	<b>16,96</b>
5,8	57	93	10	<b>80 133 16</b>	<b>17,42</b>
5,9	57	93	10	<b>80 133 17</b>	<b>17,66</b>
6,0	57	93	10	<b>80 133 18</b>	<b>16,11</b>
6,1	63	101	10	<b>80 133 19</b>	<b>19,13</b>
6,2	63	101	10	<b>80 133 20</b>	<b>19,13</b>
6,3	63	101	10	<b>80 133 21</b>	<b>19,41</b>
6,4	63	101	10	<b>80 133 22</b>	<b>20,49</b>
6,5	63	101	10	<b>80 133 23</b>	<b>19,76</b>
6,6	63	101	10	<b>80 133 24</b>	<b>21,41</b>
6,7	63	101	10	<b>80 133 26</b>	<b>21,83</b>
6,8	69	109	10	<b>80 133 27</b>	<b>25,34</b>
6,9	69	109	10	<b>80 133 28</b>	<b>25,34</b>
7,0	69	109	10	<b>80 133 29</b>	<b>23,34</b>
7,1	69	109	10	<b>80 133 30</b>	<b>26,22</b>
7,2	69	109	10	<b>80 133 31</b>	<b>26,85</b>
7,3	69	109	10	<b>80 133 32</b>	<b>26,85</b>
7,4	69	109	10	<b>80 133 33</b>	<b>27,66</b>
7,5	69	109	10	<b>80 133 34</b>	<b>25,91</b>
7,6	75	117	10	<b>80 133 35</b>	<b>29,48</b>
7,7	75	117	10	<b>80 133 36</b>	<b>29,48</b>
7,8	75	117	10	<b>80 133 37</b>	<b>30,08</b>
7,9	75	117	10	<b>80 133 38</b>	<b>30,67</b>
8,0	75	117	10	<b>80 133 39</b>	<b>25,91</b>
8,1	75	117	10	<b>80 133 40</b>	<b>31,37</b>

ø [mm]	Arbeitslänge [mm]	Gesamtlänge [mm]	VPE	Bestell-Nr.	€/VPE
8,2	75	117	10	<b>80 133 41</b>	<b>32,18</b>
8,3	75	117	10	<b>80 133 42</b>	<b>35,06</b>
8,4	75	117	10	<b>80 133 43</b>	<b>35,06</b>
8,5	75	117	10	<b>80 133 44</b>	<b>33,83</b>
8,6	81	125	10	<b>80 133 45</b>	<b>38,75</b>
8,7	81	125	10	<b>80 133 46</b>	<b>38,75</b>
8,8	81	125	10	<b>80 133 47</b>	<b>39,42</b>
8,9	81	125	10	<b>80 133 48</b>	<b>41,11</b>
9,0	81	125	10	<b>80 133 49</b>	<b>37,07</b>
9,1	81	125	10	<b>80 133 50</b>	<b>41,11</b>
9,2	81	125	10	<b>80 133 51</b>	<b>41,11</b>
9,3	81	125	10	<b>80 133 52</b>	<b>41,94</b>
9,4	81	125	10	<b>80 133 53</b>	<b>41,94</b>
9,5	81	125	10	<b>80 133 54</b>	<b>41,94</b>
9,6	87	133	10	<b>80 133 55</b>	<b>45,52</b>
9,7	87	133	10	<b>80 133 56</b>	<b>45,52</b>
9,8	87	133	10	<b>80 133 57</b>	<b>49,45</b>
9,9	87	133	10	<b>80 133 58</b>	<b>49,45</b>
10,0	87	133	10	<b>80 133 59</b>	<b>44,33</b>
10,2	87	133	10	<b>80 133 60</b>	<b>27,84</b>
10,5	87	133	10	<b>80 133 61</b>	<b>28,84</b>
11,0	94	142	5	<b>80 133 62</b>	<b>33,05</b>
11,5	94	142	10	<b>80 133 63</b>	<b>36,05</b>
12,0	101	151	10	<b>80 133 64</b>	<b>40,28</b>
12,5	101	151	10	<b>80 133 65</b>	<b>45,37</b>
13,0	101	151	5	<b>80 133 66</b>	<b>49,76</b>
13,5	108	160	10	<b>80 133 67</b>	<b>11,50</b>
14,0	108	160	10	<b>80 133 68</b>	<b>12,64</b>
14,5	114	169	10	<b>80 133 69</b>	<b>13,54</b>
15,0	114	169	10	<b>80 133 70</b>	<b>14,70</b>
15,5	120	178	10	<b>80 133 71</b>	<b>16,12</b>
16,0	120	178	10	<b>80 133 72</b>	<b>17,25</b>
16,5	125	184	10	<b>80 133 73</b>	<b>19,28</b>
17,0	125	184	10	<b>80 133 74</b>	<b>20,45</b>
17,5	130	191	10	<b>80 133 75</b>	<b>22,45</b>
18,0	130	191	10	<b>80 133 76</b>	<b>23,91</b>
18,5	135	198	10	<b>80 133 77</b>	<b>26,18</b>
19,0	135	198	10	<b>80 133 78</b>	<b>27,92</b>
19,5	140	205	10	<b>80 133 79</b>	<b>29,61</b>
20,0	140	205	10	<b>80 133 80</b>	<b>32,49</b>



### Spiralbohrer-Set

- Schaft: **Zylindrisch**



-teilig	ø [mm]	Bestell-Nr.	€/Set
25	1,0-13,0 (in 0,5-mm-Abstufungen)	<b>80 134 28</b>	<b>72,33</b>
41	6,0-10,0 (in 0,1-mm-Abstufungen)	<b>80 134 31</b>	<b>193,79</b>
50	1,0-5,9 (in 0,1-mm-Abstufungen)	<b>80 134 30</b>	<b>90,60</b>

### Spiralbohrer HSS, überlang

- Einsatzgebiet: Stahl < 1.100 N/mm<sup>2</sup>, legierter Stahl, Kupfer, Messing, Aluminium, Grauguss, Kunststoff
- Schaft: **Zylindrisch**
- Ausführung: Mit Kreuzanschliff mit 118° Spitzenwinkel
- DIN: 1869R2



ø [mm]	Arbeitslänge [mm]	Gesamtlänge [mm]	Bestell-Nr.	€/Stück
6,0	180	260	<b>80 826 46</b>	<b>12,15</b>
7,0	200	290	<b>80 826 47</b>	<b>14,51</b>
8,0	210	305	<b>80 826 48</b>	<b>17,25</b>
9,0	220	320	<b>80 826 49</b>	<b>24,04</b>
10,0	235	340	<b>80 826 50</b>	<b>28,09</b>
11,0	250	365	<b>80 826 51</b>	<b>41,01</b>
12,0	260	375	<b>80 826 52</b>	<b>45,93</b>
13,0	260	375	<b>80 826 53</b>	<b>48,69</b>



## Spiralbohrer HSS Sprint Master

- Einsatzgebiet: Legierter und unlegierter Stahl, Kupfer, Messing, Aluminium, Kunststoffe
- Schaft: Zylindrisch
- Ausführung: Bruchsicher durch hohe Elastizität und Zähigkeit
- DIN: 338 RN



ø [mm]	Arbeitslänge [mm]	Gesamtlänge [mm]	VPE [Stück]	Bestell-Nr.	€/VPE
1,0	12	34	10	80 021 56	3,78
1,1	14	36	10	80 021 57	3,99
1,2	16	38	10	80 021 58	3,99
1,3	16	38	10	80 021 59	3,99
1,4	18	40	10	80 021 60	3,99
1,5	18	40	10	80 021 61	3,78
1,6	20	43	10	80 021 62	3,99
1,7	20	43	10	80 021 63	3,99
1,8	22	46	10	80 021 64	3,99
1,9	24	49	10	80 021 65	3,99
2,0	24	49	10	80 021 66	3,78
2,1	24	49	10	80 021 67	3,99
2,2	27	53	10	80 021 68	3,99
2,3	27	53	10	80 021 69	3,99
2,4	30	57	10	80 021 70	3,99
2,5	30	57	10	80 021 71	3,78
2,6	30	57	10	80 021 72	3,99
2,7	33	61	10	80 021 73	3,99
2,8	33	61	10	80 021 74	3,99
2,9	33	61	10	80 021 75	3,99
3,0	33	61	10	80 021 76	3,78
3,1	36	65	10	80 021 77	4,35
3,2	36	65	10	80 021 78	4,35
3,3	36	65	10	80 021 79	4,76
3,4	39	70	10	80 021 80	4,76
3,5	39	70	10	80 021 81	4,76
3,6	39	70	10	80 021 82	4,76
3,7	39	70	10	80 021 83	4,76
3,8	43	75	10	80 021 84	4,76
3,9	43	75	10	80 021 85	4,76
4,0	43	75	10	80 021 86	4,71
4,1	43	75	10	80 021 87	5,12
4,2	43	75	10	80 021 88	5,12
4,3	47	80	10	80 021 89	5,12
4,4	47	80	10	80 021 90	5,12
4,5	47	80	10	80 021 91	5,61
4,6	47	80	10	80 021 92	5,61
4,7	47	80	10	80 021 93	5,61
4,8	52	86	10	80 021 94	5,61
4,9	52	86	10	80 021 95	6,09
5,0	52	86	10	80 021 96	5,64
5,1	52	86	10	80 021 97	5,64
5,2	52	86	10	80 021 98	5,64
5,3	52	86	10	80 021 99	5,64
5,4	57	93	10	80 022 00	5,81
5,5	57	93	10	80 022 01	5,90
5,6	57	93	10	80 022 02	6,83
5,7	57	93	10	80 022 03	6,83
5,8	57	93	10	80 022 04	6,83
5,9	57	93	10	80 022 05	6,83
6,0	57	93	10	80 022 06	7,06
6,1	63	101	10	80 022 07	7,52
6,2	63	101	10	80 022 08	7,52
6,3	63	101	10	80 022 09	7,52
6,4	63	101	10	80 022 10	7,52
6,5	63	101	10	80 022 11	7,52
6,6	63	101	10	80 022 12	7,94
6,7	63	101	10	80 022 13	8,23
6,8	69	109	10	80 022 14	8,78
6,9	69	109	10	80 022 15	8,78
7,0	69	109	10	80 022 16	8,78
7,1	69	109	10	80 022 17	9,23
7,2	69	109	10	80 022 18	9,23
7,3	69	109	10	80 022 19	9,23
7,4	69	109	10	80 022 20	10,04
7,5	69	109	10	80 022 21	10,04
7,6	75	117	10	80 022 22	10,04
7,7	75	117	10	80 022 23	10,88
7,8	75	117	10	80 022 24	10,88
7,9	75	117	10	80 022 25	10,88
8,0	75	117	10	80 022 26	10,88
8,1	75	117	10	80 022 27	11,69
8,2	75	117	10	80 022 28	11,69
8,3	75	117	10	80 022 29	11,69
8,4	75	117	10	80 022 30	11,69
8,5	75	117	10	80 022 31	12,18
8,6	81	125	10	80 022 32	12,61
8,7	81	125	10	80 022 33	12,61

ø [mm]	Arbeitslänge [mm]	Gesamtlänge [mm]	VPE [Stück]	Bestell-Nr.	€/VPE
8,8	81	125	10	80 022 34	13,15
8,9	81	125	10	80 022 35	13,15
9,0	81	125	10	80 022 36	13,15
9,1	81	125	10	80 022 37	13,15
9,2	81	125	10	80 022 38	13,15
9,3	81	125	10	80 022 39	13,15
9,4	81	125	10	80 022 40	14,35
9,5	81	125	10	80 022 41	14,35
9,6	87	133	10	80 022 42	14,35
9,7	87	133	10	80 022 43	15,55
9,8	87	133	10	80 022 44	15,55
9,9	87	133	10	80 022 45	15,55
10,0	87	133	10	80 022 46	15,55
10,2	87	133	5	80 022 47	7,78
10,5	87	133	5	80 022 48	8,68
10,8	94	142	5	80 022 49	10,13
11,0	94	142	5	80 022 50	10,13
11,2	94	142	5	80 022 51	10,69
11,5	94	142	5	80 022 52	10,69
11,8	94	142	5	80 022 53	12,16
12,0	101	151	5	80 022 54	12,16
12,2	101	151	5	80 022 55	12,16
12,5	101	151	5	80 022 56	12,81
12,8	101	151	5	80 022 57	13,23
13,0	101	151	5	80 022 58	13,23
14,0	108	160	5	80 022 60	22,37
14,5	114	169	5	80 022 61	23,81
15,0	114	169	5	80 022 62	25,27
15,5	120	178	3	80 022 63	17,93
16,0	120	178	3	80 022 64	18,35
16,5	125	184	3	80 022 65	25,58
17,0	125	184	3	80 022 66	25,58
17,5	130	191	3	80 022 67	28,19
18,0	130	191	3	80 022 68	28,19
18,5	135	198	3	80 022 69	39,56
19,0	135	198	3	80 022 70	39,56
19,5	140	205	3	80 022 71	44,67
20,00	140	205	3	80 022 72	44,67



### Spiralbohrer-Set HSS • Schaft: Zylindrisch

- In Kunststoffkassette



-teilig	ø [mm]	Bestell-Nr.	€/Set
6	2/3/4/5/6/8	80 022 75	9,41
10	1-10 (in 1,0-mm-Abstufungen)	80 022 76	14,30



### Spiralbohrer-Set HSS • Schaft: Zylindrisch

- In Metallkassette



-teilig	ø [mm]	Bestell-Nr.	€/Set
19	1-10 (in 0,5-mm-Abstufungen)	80 022 73	21,20
25	1-13 (in 0,5-mm-Abstufungen)	80 022 74	50,21

## Spiralbohrer HSS Sprint Master

- Einsatzgebiet: Legierter und unlegierter Stahl, Kupfer, Messing, Aluminium, Kunststoffe
- Schaft: Zylindrisch
- Ausführung: Bruchsicher durch hohe Elastizität und Zähigkeit
- DIN: 338 RN



ø [mm]	Arbeitslänge [mm]	Gesamtlänge [mm]	Schaft ø [mm]	Bestell-Nr.	€/Stück
10,5	87	133	9,5	84 002 66	4,05
11,0	94	142	9,5	84 002 67	4,13
11,5	94	142	9,5	84 002 68	4,40
12,0	101	151	9,5	84 002 69	4,46
12,5	101	151	9,5	84 002 70	4,80
13,0	101	151	9,5	84 002 71	4,80
13,5	108	160	9,5	84 002 72	5,94
14,0	108	160	9,5	84 002 73	6,10
14,5	114	169	9,5	84 002 74	6,68
15,0	114	169	9,5	84 002 75	6,89
15,5	120	178	9,5	84 002 76	8,07
16,0	120	178	9,5	84 002 77	8,07
16,5	125	184	12,5	84 002 78	10,50
17,0	125	184	12,5	84 002 79	10,50
17,5	130	191	12,5	84 002 80	11,37
18,0	130	191	12,5	84 002 81	11,37
18,5	135	198	12,5	84 002 82	15,19
19,0	135	198	12,5	84 002 83	15,19
19,5	140	205	12,5	84 002 84	16,83
20,0	140	205	12,5	84 002 85	16,83



## Spiralbohrer-Set HSS

- Einsatzgebiet: Schwer zerspanbare, hochfeste Werkstoffe, Stähle bis 1.300 N/mm<sup>2</sup>, Rostfreie Stähle, Grauguss, Temperguss, Kupfer, Messing, Aluminium, Kunststoffe
- Schaft: Zylindrisch
- Ausführung: 5% Cobalt legiert mit sehr hoher thermischer Belastbarkeit zum Bohren von Werkstoffen mit höherem Legierungsgehalt und Festigkeit über 800 N/mm<sup>2</sup>
- DIN: 388 RN



-teilig	ø [mm]	Bestell-Nr.	€/Set
19	1,0-10,0 (in 0,5-mm-Abstufungen)	80 134 32	63,65
25	1,0-13,0 (in 0,5-mm-Abstufungen)	80 134 33	96,60

## Metall-Spiralbohrer HSS CO, extra kurz

- Einsatzgebiet: Für zähe und harte Werkstoffe wie rost- und säurebeständige Chrom-Nickelstähle, Kupfer, Messing, Aluminium, Kunststoff
- Schaft: Zylindrisch
- Ausführung: 5% Cobalt legiert mit verstärktem Kerndurchmesser
- DIN: 1897PZ



ø [mm]	Arbeitslänge [mm]	Gesamtlänge [mm]	VPE	Bestell-Nr.	€/VPE
1,0	6	26	10	80 131 88	17,20
1,1	7	28	10	80 131 89	17,59
1,2	8	30	10	80 131 90	19,41
1,3	8	30	10	80 131 91	18,01
1,4	9	32	10	80 131 92	17,20
1,5	9	32	10	80 131 93	16,15
1,6	10	34	10	80 131 94	17,20
1,7	10	34	10	80 131 95	17,59
1,8	11	36	10	80 131 96	17,20
1,9	11	36	10	80 131 97	17,59
2,0	12	38	10	80 131 98	14,50
2,1	12	38	10	80 131 99	18,39
2,2	13	40	10	80 132 00	18,39
2,3	13	40	10	80 132 01	18,39
2,4	14	43	10	80 132 02	19,02
2,5	14	43	10	80 132 03	15,40
2,6	14	43	10	80 132 04	19,41
2,7	16	46	10	80 132 05	19,41
2,8	16	46	10	80 132 06	19,83
2,9	16	46	10	80 132 07	19,83
3,0	16	46	10	80 132 08	15,40
3,1	18	49	10	80 132 09	20,25
3,2	18	49	10	80 132 10	17,20
3,3	18	49	10	80 132 11	17,59
3,4	20	52	10	80 132 12	21,48
3,5	20	52	10	80 132 13	17,20
3,6	20	52	10	80 132 14	21,80
3,7	20	52	10	80 132 15	22,42
3,8	22	55	10	80 132 16	22,42
3,9	22	55	10	80 132 17	23,17
4,0	22	55	10	80 132 18	18,39
4,1	22	55	10	80 132 19	23,17
4,2	22	55	10	80 132 20	23,65
4,3	24	58	10	80 132 21	23,65
4,4	24	58	10	80 132 22	24,18
4,5	24	58	10	80 132 23	24,18
4,6	24	58	10	80 132 24	25,27
4,7	24	58	10	80 132 25	25,27
4,8	26	62	10	80 132 26	25,58
4,9	26	62	10	80 132 27	26,78
5,0	26	62	10	80 132 28	22,86
5,1	26	62	10	80 132 29	26,78
5,2	26	62	10	80 132 30	27,16
5,3	26	62	10	80 132 31	27,49
5,4	28	66	10	80 132 32	29,66

ø [mm]	Arbeitslänge [mm]	Gesamtlänge [mm]	VPE	Bestell-Nr.	€/VPE
5,5	28	66	10	80 132 33	32,25
5,6	28	66	10	80 132 34	30,58
5,7	28	66	10	80 132 35	30,58
5,8	28	66	10	80 132 36	30,58
5,9	28	66	10	80 132 37	30,58
6,0	28	66	10	80 132 38	30,08
6,1	31	70	10	80 132 39	33,91
6,2	31	70	10	80 132 40	33,91
6,3	31	70	10	80 132 41	33,91
6,4	31	70	10	80 132 42	36,99
6,5	31	70	10	80 132 43	33,91
6,6	31	70	10	80 132 44	36,99
6,7	31	70	10	80 132 45	36,99
6,8	34	74	10	80 132 46	40,54
6,9	34	74	10	80 132 47	40,54
7,0	34	74	10	80 132 48	35,73
7,5	34	74	10	80 132 49	37,80
8,0	37	79	10	80 132 50	46,93
8,5	37	79	10	80 132 51	46,40
9,0	40	84	10	80 132 52	55,80
9,5	40	84	10	80 132 53	65,69
10,0	43	89	10	80 132 54	63,70
10,2	43	89	1	80 132 55	9,71
10,5	43	89	1	80 132 56	9,94
11,0	47	95	1	80 132 57	11,02
11,5	47	95	1	80 132 58	13,99
12,0	51	102	1	80 132 59	15,90
12,5	51	102	1	80 132 60	18,91
13,0	51	102	1	80 132 61	20,37

## Metall-Spiralbohrer-Set HSS, 10-teilig

- Schaft: Zylindrisch
- Bestehend aus: - ø (mm): 3/3,2/3,5/4/4,2/4,5/5/6/8/10



Bestell-Nr.	€/Set
80 134 34	45,24

## Edelstahlbohrer HSS Cobalt

- Einsatzgebiet: Legierungsstahl und Festigkeit über 800 N/mm<sup>2</sup>
- Schaft: 3-Flächenschaft
- Ausführung: Mit Kreuzschliff mit 130° Spitzenwinkel
- DIN: 338 RN



ø [mm]	Arbeitslänge [mm]	Gesamtlänge [mm]	VPE [Stück]	Bestell-Nr.	€/VPE
1,0*	12	34	10	84 020 09	16,15
1,5*	18	40	10	84 020 10	14,50
1,6*	20	43	10	84 020 11	16,15
2,0*	24	49	10	84 020 12	13,27
2,5*	30	57	10	84 020 13	14,28
3,0*	33	61	10	84 020 14	14,28
3,2*	36	65	10	84 020 15	16,15
3,3*	36	65	10	84 020 16	16,15
3,5*	39	70	10	84 020 17	16,15
4,0	43	75	10	84 020 18	18,60
4,2	43	75	10	84 020 19	22,75
4,5	47	80	10	84 020 20	23,17
5,0	52	86	10	84 020 21	23,52
5,2	52	86	10	84 020 22	26,22
5,5	57	93	10	84 020 23	31,24
6,0	57	93	10	84 020 24	29,42
6,5	63	101	10	84 020 25	33,24
6,8	69	109	10	84 020 26	39,10
7,0	69	109	10	84 020 27	34,86
7,5	69	109	10	84 020 28	36,90
8,0	75	117	10	84 020 29	46,02
8,5	75	117	10	84 020 30	45,14
9,0	81	125	10	84 020 31	54,70
9,5	81	125	10	84 020 32	63,90
10,0	87	133	10	84 020 33	61,95
10,2	87	133	5	84 020 34	47,22
10,5	87	133	5	84 020 35	48,36
11,0	94	142	5	84 020 36	53,54
11,5	94	142	5	84 020 37	62,85
12,0	101	151	5	84 020 38	71,38
12,5	101	151	5	84 020 39	85,26
13,0	101	151	5	84 020 40	91,64
13,5	108	160	1	84 020 41	20,17
14,0	108	160	1	84 020 42	20,40
14,5	114	169	1	84 020 43	23,14
15,0	114	169	1	84 020 44	24,12
15,5	120	178	1	84 020 45	26,20
16,0	120	178	1	84 020 46	27,31
17,0	125	184	1	84 020 47	59,21
18,0	130	191	1	84 020 48	59,49
19,0	135	198	1	84 020 49	60,11
20,0	140	205	1	84 020 50	61,21

\* mit zylindrischem Schaft



### Edelstahlbohrer-Set HSS Cobalt

- In Kunststoffkassette

-teilig	ø [mm]	Bestell-Nr.	€/Set
6	2,0/3,0/4,0/5,0/6,0/8,0	84 020 53	19,10



### Edelstahlbohrer-Set HSS Cobalt

- In Metallkassette

-teilig	ø [mm]	Bestell-Nr.	€/Set
19	1,0-10,0 (0,5 mm Abstufung)	84 020 51	66,76
25	1,0-13,0 (0,5 mm Abstufung)	84 020 52	101,34

## Edelstahlbohrer HSS Cobalt, extra kurz

- Einsatzgebiet: zähe und harte Werkstoffe wie rost- und säurebeständige Chrom-Nickelstähle
- Schaft: 3-Flächenschaft
- Ausführung: Mit Kreuzschliff mit 130° Spitzenwinkel; bruchsicher
- DIN: 1897 PZ



ø [mm]	Arbeitslänge [mm]	Gesamtlänge [mm]	VPE [Stück]	Bestell-Nr.	€/VPE
1,0*	6	26	10	84 019 62	17,20
1,5*	9	32	10	84 019 63	17,20
1,6*	10	34	10	84 019 64	17,20
2,0*	12	38	10	84 019 65	14,50
2,5*	14	43	10	84 019 66	15,40
3,0*	16	46	10	84 019 67	15,40
3,2*	18	49	10	84 019 68	17,20
3,3*	18	49	10	84 019 69	17,59
3,5*	20	52	10	84 019 70	17,20
4,0	22	55	10	84 019 71	19,70
4,1	22	55	10	84 019 72	24,81
4,2	22	55	10	84 019 73	25,31
4,5	24	58	10	84 019 74	25,84
5,0	26	62	10	84 019 75	24,44
5,1	26	62	10	84 019 76	28,67
5,2	26	62	10	84 019 77	29,07
5,5	28	66	10	84 019 78	34,53
6,0	28	66	10	84 019 79	32,18
6,5	31	70	10	84 019 80	36,26
6,8	34	74	10	84 019 81	43,39
7,0	34	74	10	84 019 82	38,22
7,5	34	74	10	84 019 83	40,43
8,0	37	79	10	84 019 84	50,23
8,5	37	79	10	84 019 85	52,79
9,0	40	84	10	84 019 86	59,68
9,5	40	84	10	84 019 87	70,30
10,0	43	89	10	84 019 88	68,19
10,2	43	89	1	84 019 89	10,40
10,5	43	89	1	84 019 90	10,62
11,0	47	95	1	84 019 91	11,79
11,5	47	95	1	84 019 92	14,96
12,0	51	102	1	84 019 93	17,01
12,5	51	102	1	84 019 94	20,24
13,0	51	102	1	84 019 95	21,79
13,5	54	107	1	84 019 96	22,95
14,0	54	107	1	84 019 97	23,84
14,5	56	111	1	84 019 98	26,74
15,0	56	111	1	84 019 99	27,63
15,5	58	115	1	84 020 00	29,62
16,0	58	115	1	84 020 01	30,73
17,0	60	119	1	84 020 02	62,03
18,0	62	123	1	84 020 03	62,73
19,0	64	127	1	84 020 04	66,60
20,0	66	131	1	84 020 05	68,08

\* mit zylindrischem Schaft



### Edelstahlbohrer-Set HSS Cobalt

- In Kunststoffkassette

-teilig	ø [mm]	Bestell-Nr.	€/Set
6	2,0/3,0/4,0/5,0/6,0/8,0	84 020 08	20,17
24	1,0-10,0 (0,5 mm Abstufung) 3,3/4,2/6,8/10,2	84 020 07	86,55



### Edelstahlbohrer-Set HSS Cobalt

- In Metallkassette

-teilig	ø [mm]	Bestell-Nr.	€/Set
10	3,0/3,2/3,5/4,0/4,2/4,5/5,0/6,0/8,0/10,0	84 020 06	47,41



## Edelstahlbohrer HSS Forte Cobalt

- Einsatzgebiet: Legierter, unlegierter und rostfreier Stahl, Kupfer, Messing, Aluminium
- Schaft: **Zylindrisch**
- Ausführung: 5% Cobalt legiert. Speziell für Tieflochbohrungen durch spezielle Nutausbildung
- DIN: 338



ø [mm]	Arbeitslänge [mm]	Gesamtlänge [mm]	Bestell-Nr.	€/Stück
1,0	12	34	84 002 39	2,55
1,5	18	40	84 002 40	2,40
2,0	24	49	84 002 41	2,22
2,5	30	57	84 002 42	2,33
3,0	33	61	84 002 43	2,33
3,3	36	65	84 002 44	2,55
3,4	36	65	84 002 45	2,55
3,5	39	70	84 002 46	2,55
4,0	43	75	84 002 47	2,69
4,2	43	75	84 002 48	3,30
4,5	47	80	84 002 49	3,34
5,0	52	86	84 002 50	3,21
5,5	57	83	84 002 51	4,34
6,0	57	93	84 002 52	4,05
6,5	63	101	84 002 53	4,55
6,8	69	109	84 002 54	5,24
7,0	69	109	84 002 55	4,76
7,5	69	109	84 002 56	4,98
8,0	75	117	84 002 57	6,07
9,0	81	125	84 002 58	7,68
10,0	87	133	84 002 59	8,69
10,2	87	133	84 002 60	12,11
11,0	94	142	84 002 61	13,62
12,0	101	151	84 002 62	19,41
13,0	101	151	84 002 63	24,80



**Edelstahlbohrer-Set HSS**  
• Schaft: Zylindrisch



-teilig	ø [mm]	Bestell-Nr.	€/Set
19	1,0-10,0 (in 0,5-mm-Abstufungen)	84 002 64	85,45
25	1,0-13,0 (in 0,5-mm-Abstufungen)	84 002 65	180,04

## Metall-Spiralbohrer, Zentrierbohrer

- Einsatzgebiet: Zum Herstellen von Zentrierbohrungen nach DIN 332 Blatt 1, Form A (ohne Schutzsenkung)  
- Besonders geeignet: Stähle < 850 N/mm<sup>2</sup>, Grauguss  
- Geeignet: Stähle < 1.100 N/mm<sup>2</sup>, Kupfer, Messing, Aluminium, Kunststoffe
- DIN: 333 Form A

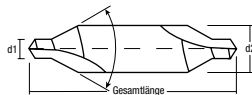

d1	d2 [mm]	Gesamtlänge [mm]	Bestell-Nr.	€/Stück
1,00	3,15	31,50	80 134 21	4,13
1,25	3,15	31,50	80 134 22	4,20
1,60	4,00	35,50	80 134 23	3,72
2,00	5,00	40,00	80 134 24	4,04
2,50	6,30	45,00	80 134 25	4,67
3,15	8,00	50,00	80 134 26	5,32
4,00	10,00	56,00	80 134 27	8,45



## Schraubenausdreher-Set, 5-teilig

- Für das beschädigungsfreie Ausdrehen von abgebrochenen Schrauben oder Gewindebolzen aus Gewindebohrungen
- 6-kant Aufnahme zum Drehen mit Schraubenschlüssel oder Stecknuss
- Schraube wird in der Mitte angebohrt und mit dem Konus des Schraubenausdrehers selbstklemmend ausgedreht
- Für Gewinde-ø: M5-M20

Bestell-Nr.	€/Set
80 046 11	38,65

## Metall-Spiralbohrer, kurz

- Einsatzgebiet: Zum Bohren von legierten und unlegierten Stählen und Stahlguss, Grauguss, Temperguss, Kupferlegierungen, Neusilber, Graphit, Sinterisen  
- Besonders geeignet: Stähle < 850 N/mm<sup>2</sup>, Grauguss  
- Geeignet: Stähle < 1.100 N/mm<sup>2</sup>, Kupfer, Messing, Aluminium, Kunststoffe
- Schaft: **Mit Morsekegel**
- DIN: 345RN



ø [mm]	Arbeitslänge [mm]	Gesamtlänge [mm]	Morsekegel	Bestell-Nr.	€/Stück
13,0	101	182	1	80 133 81	14,92
13,5	108	189	1	80 133 82	16,92
14,0	108	189	1	80 133 83	15,66
14,5	114	212	2	80 133 84	16,29
15,0	114	212	2	80 133 85	17,47
15,5	120	218	2	80 133 86	18,70
16,0	120	218	2	80 133 87	18,70
16,5	125	223	2	80 133 88	20,18
17,0	125	223	2	80 133 89	21,13
17,5	130	228	2	80 133 90	21,41
18,0	130	228	2	80 133 91	22,63
18,5	135	233	2	80 133 92	24,38
19,0	135	233	2	80 133 93	24,38
19,5	140	238	2	80 133 94	28,03
20,0	140	238	2	80 133 95	25,95
20,5	145	243	2	80 133 96	27,46
21,0	145	243	2	80 133 97	29,24
21,5	150	248	2	80 133 98	33,47
22,0	150	248	2	80 133 99	32,55
22,5	155	253	2	80 134 00	34,94
23,0	155	253	2	80 134 01	38,26
23,5	155	276	3	80 134 02	37,98
24,0	160	281	3	80 134 03	39,81
24,5	160	281	3	80 134 04	41,28
25,0	160	281	3	80 134 05	43,98

## HSS Blindnietenbohrer

- Einsatzbereich: Für dünne Materialien. Nicht für normale Bohrtiefen einsetzen
- Schaft: **Zylindrisch**
- Schneidhaltig durch optimierten Spitzenanschliff
- Bruchstabil durch CNC-gesteuerte Wärmebehandlung
- Oberfläche dampfangelassen



## Einseitig



ø [mm]	l1 [mm]	l2 [mm]	Bestell-Nr.	€/Stück	VPE	€/Stück/VPE
3,10	49	14	80 158 63	0,83	10	0,74
3,20	49	14	80 158 64	0,83	10	0,74
3,30	49	14	80 158 65	0,83	10	0,74
4,10	55	17	80 158 66	1,14	10	1,01
4,20	55	17	80 158 67	1,14	10	1,01
5,10	62	20	80 158 68	1,34	10	1,19

## Doppelseitig



ø [mm]	l1 [mm]	l2 [mm]	Bestell-Nr.	€/Stück	VPE	€/Stück/VPE
3,10	49	14	80 158 69	1,14	10	1,01
3,20	49	14	80 158 70	1,14	10	1,01
4,20	55	17	80 158 73	1,43	10	1,26
5,10	62	20	80 158 74	1,79	10	1,58

## Schweißpunktbohrer HSS Co

- Einsatzgebiet: Zum gratfreien Ausbohren von Schweißpunkten
- Schaft: **Zylindrisch**
- Ausführung: Zentrierspitze verhindert Abgleiten des Schweißpunkts



ø [mm]	Länge [mm]	VPE [Stück]	Bestell-Nr.	€/VPE
8,0	80	10	80 147 25	58,00



## Stufenbohrer HSS

- Einsatzgebiet: Zum Bohren zylindrischer Löcher in Material bis 4 bzw. 6 mm Stärke
- Ausführung: Oberfläche blank

Kopf-ø [mm]	Schaft-ø [mm]	Bestell-Nr.	€/Stück
4-12	6	<b>84 011 87</b>	<b>28,16</b>
4-20	8	<b>84 011 88</b>	<b>38,08</b>
6-30	10	<b>84 011 89</b>	<b>54,93</b>



## Stufenbohrer-Set HSS, 3-teilig

- Bestehend aus:
  - ø (mm): 4-12/4-20/6-30
- In Metallkassette

Bestell-Nr.	€/Set
<b>80 162 70</b>	<b>139,15</b>



## Blechsälbohrer HSS

- Einsatzgebiet: Zum Bohren größerer Löcher in dünnes Material oder zum Aufbohren bereits vorhandener Löcher, zum grat- und ratterfreien Bohren oder Aufbohren (ohne Vorbohren) in Nirostählen und w eichen Werkstoffen für Hand- oder Ständerbohrmaschinen geeignet Oberfläche blank
- Ausführung:

Kopf-ø [mm]	Schaft-ø [mm]	Bestell-Nr.	€/Stück
3,5-14	6	<b>80 159 99</b>	<b>9,65</b>
6-20	8	<b>80 160 00</b>	<b>13,42</b>
16-30	10	<b>80 160 01</b>	<b>25,15</b>



## Blechsälbohrer-Set HSS, 3-teilig

- Bestehend aus:
  - ø (mm): 3-14/6-20/16-30,5
- In Metallkassette

Bestell-Nr.	€/Set
<b>80 162 69</b>	<b>71,44</b>

## Kegelsenker HSS Cobalt

- Einsatzgebiet: Für alle Eisen- und Nichteisenmetalle, Kunststoffe weich und hart, Stahl < 1.300 N/mm<sup>2</sup>, Edelstahl < 850 N/mm<sup>2</sup>, Grauguss, Kupfer, Messing, Aluminium
- Schaft: **3-Flächenschaft**
- Ausführung: Sehr gute Schneideigenschaften durch ungleichgeteilte Schneiden 5% Cobalt legiert
- DIN: 335 C



d1 [mm]	d2 [mm]	Gesamtlänge [mm]	Gewinde	Bestell-Nr.	€/Stück
6,3	1,5	45	M 3	<b>80 022 77</b>	<b>15,04</b>
8,3	2,0	50	M 4	<b>80 022 78</b>	<b>15,62</b>
10,4	2,5	50	M 5	<b>80 022 79</b>	<b>16,13</b>
12,4	2,8	56	M 6	<b>80 022 80</b>	<b>18,23</b>
16,5	3,2	60	M 8	<b>80 022 81</b>	<b>21,92</b>
20,5	3,5	63	M 10	<b>80 022 82</b>	<b>27,57</b>
25	3,8	67	M 12	<b>80 022 83</b>	<b>33,83</b>
31,0	4,2	71	-	<b>80 022 84</b>	<b>44,63</b>



## Set, 4-teilig

- Bestehend aus:
  - ø (mm): 2,5-10,4/3,2-16,5/3,5-20,5/3,8-25
- In Metallkassette

Bestell-Nr.	€/Set
<b>80 022 85</b>	<b>92,96</b>

## Metall-Frässtifte, Hartmetall

### Zahnung 3 (DIN MY)

- Für allgemeine Arbeiten wie Entgraten, Fräsen, Kanten brechen mit sauberer Oberfläche
- Für Stähle mit hoher Festigkeit, Schweißnähte

## Zylinder mit Stirnverzahnung

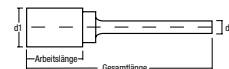

d1	d2 [mm]	Arbeitslänge [mm]	Gesamtlänge [mm]	Bestell-Nr.	€/Stück
3,0	3,0	14	38	<b>80 131 63</b>	<b>6,43</b>
4,0	6,0	14	50	<b>80 131 65</b>	<b>14,01</b>
6,0	6,0	16	50	<b>80 131 67</b>	<b>14,01</b>
8,0	6,0	20	65	<b>80 131 68</b>	<b>16,94</b>
10,0	6,0	20	65	<b>80 131 69</b>	<b>19,02</b>
12,0	6,0	25	70	<b>80 131 70</b>	<b>26,66</b>
16,0	6,0	25	70	<b>80 131 71</b>	<b>34,75</b>

## walzenrund

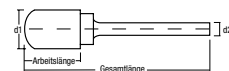

d1	d2 [mm]	Arbeitslänge [mm]	Gesamtlänge [mm]	Bestell-Nr.	€/Stück
3,0	3,0	14	38	<b>80 131 72</b>	<b>7,21</b>
4,0	3,0	10	40	<b>80 131 73</b>	<b>9,99</b>
5,0	3,0	12	42	<b>80 131 74</b>	<b>10,41</b>
6,0	3,0	14	43	<b>80 131 75</b>	<b>11,27</b>
8,0	6,0	20	63	<b>80 131 76</b>	<b>16,71</b>
10,0	6,0	20	65	<b>80 131 77</b>	<b>19,44</b>
12,0	6,0	25	70	<b>80 131 78</b>	<b>27,09</b>
16,0	6,0	25	70	<b>80 131 79</b>	<b>35,29</b>

## Spitzbogen

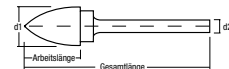

d1	d2 [mm]	Arbeitslänge [mm]	Gesamtlänge [mm]	Bestell-Nr.	€/Stück
3,0	3,0	12	38	<b>80 131 80</b>	<b>7,21</b>
4,0	3,0	10	40	<b>80 131 81</b>	<b>9,99</b>
5,0	3,0	12	42	<b>80 131 82</b>	<b>10,41</b>
6,0	3,0	13	43	<b>80 131 83</b>	<b>11,27</b>
8,0	6,0	20	65	<b>80 131 84</b>	<b>15,42</b>
10,0	6,0	20	65	<b>80 131 85</b>	<b>18,06</b>
12,0	6,0	25	70	<b>80 131 86</b>	<b>22,64</b>
16,0	6,0	30	75	<b>80 131 87</b>	<b>31,66</b>

## Maschinengewindebohrer DIN 371/DIN 376

- Spiral-genutet, blank
- Mit Schälanschnitt für Durchgangsgewinde und Sacklöcher
- Für metrisches ISO-Gewinde DIN 13
- \*DIN 371
- \*\*DIN 376
- P = Gewindesteigung

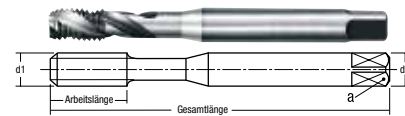

d1	P [mm]	Arbeitslänge [mm]	Gesamtlänge [mm]	d2 [mm]	a [mm]	Bohrloch ø [mm]	Bestell-Nr.	€/Stück
M 3*	0,50	5	56	3,5	2,7	2,5	<b>80 134 48</b>	<b>9,77</b>
M 4*	0,70	7	63	4,5	3,4	3,3	<b>80 134 49</b>	<b>9,77</b>
M 5*	0,80	8	70	6,0	4,9	4,2	<b>80 134 50</b>	<b>9,95</b>
M 6*	1,00	10	80	6,0	4,9	5,0	<b>80 134 51</b>	<b>10,33</b>
M 8*	1,25	13	90	8,0	6,2	6,8	<b>80 134 52</b>	<b>12,08</b>
M 10*	1,50	15	100	10,0	8,0	8,5	<b>80 134 53</b>	<b>14,16</b>
M 12**	1,75	18	110	9,0	7,0	10,2	<b>80 134 54</b>	<b>16,29</b>

## Steinbohrer

- Einsatzgebiet: Mauerwerk und Naturstein
- Schaft: **Zylindrisch**
- Ausführung: Schneller durch aggressiven Spitzenanschliff, stabiler durch gefräste Nuten
- DIN: ISO 5468



ø [mm]	Arbeitslänge [mm]	Gesamtlänge [mm]	Schaft ø [mm]	Bestell-Nr.	€/Stück
8,0	300	400	-	<b>80 160 21</b>	<b>4,44</b>
10,0	300	400	-	<b>80 160 22</b>	<b>5,58</b>
12,0	300	400	10	<b>80 160 23</b>	<b>6,17</b>
14,0	300	400	10	<b>80 160 24</b>	<b>8,33</b>
16,0	300	400	10	<b>80 160 25</b>	<b>9,10</b>
18,0	300	400	10	<b>80 160 26</b>	<b>12,04</b>
20,0	300	400	13	<b>80 160 27</b>	<b>13,78</b>

## Beton- und Steinbohrer

- Einsatzgebiet: Beton, Mauerwerk und Naturstein, zum Drehbohren in Keramik und Marmor
- Schaft: **Zylindrisch**
- Ausführung: Hammerfest durch modernste Vakuumhärtung, Oberfläche sonderbehandelt
- DIN: ISO 5468



ø [mm]	Arbeitslänge [mm]	Gesamtlänge [mm]	Bestell-Nr.	€/Stück
3,0	30	60	<b>80 160 33</b>	<b>2,46</b>
4,0	39	75	<b>80 160 34</b>	<b>2,42</b>
5,0	39	85	<b>80 160 35</b>	<b>2,46</b>
6,0	54	100	<b>80 160 36</b>	<b>2,69</b>
6,0	140	200	<b>80 160 29</b>	<b>3,96</b>
8,0	80	120	<b>80 160 37</b>	<b>3,21</b>
8,0	140	200	<b>80 160 30</b>	<b>5,04</b>
10,0	80	120	<b>80 160 38</b>	<b>3,93</b>
10,0	140	200	<b>80 160 31</b>	<b>5,87</b>
12,0	90	150	<b>80 160 39</b>	<b>5,19</b>
12,0	140	200	<b>80 160 32</b>	<b>7,51</b>
14,0	90	150	<b>80 160 28</b>	<b>7,07</b>



## Beton- und Steinbohrer-Set, 5-teilig

- Schaft: **Zylindrisch**
- Bestehend aus:
  - ø (mm): 4/5/6/8/10
- In Kunststoffkassette



Bestell-Nr. **80 162 59** €/Set **11,22**

## Beton- und Steinbohrer

- Einsatzgebiet: Beton, Mauerwerk und Naturstein
- Schaft: **6,3 mm (1/4") Sechskant**
- Ausführung: Zum Schlagbohren und ohne Schlag auch in Marmor
- DIN: 3126



ø [mm]	Arbeitslänge [mm]	Gesamtlänge [mm]	Bestell-Nr.	€/Stück
4,0	39	100	<b>84 002 34</b>	<b>3,01</b>
5,0	39	100	<b>84 002 35</b>	<b>3,07</b>
6,0	54	100	<b>84 002 36</b>	<b>3,36</b>
8,0	80	120	<b>84 002 37</b>	<b>4,01</b>
10,0	80	120	<b>84 002 38</b>	<b>4,89</b>



## Mehrzweckbohrer Hartmetall

- Einsatzgebiet: Für Fliesen, Mauerwerk, Metall, Holz und Kunststoff
- Schaft: **Zylindrisch**
- Ausführung: Oberfläche kugelgestrahlt, Diamantgeschliffene Schneiden und schnelle Bohrmehlförderung durch 4-fach Stufenprofil



ø [mm]	Arbeitslänge [mm]	Gesamtlänge [mm]	Schaft ø [mm]	Bestell-Nr.	€/Stück
3,0	30	60	-	<b>80 076 77</b>	<b>3,87</b>
4,0	39	75	-	<b>80 076 78</b>	<b>4,22</b>
5,0	39	85	-	<b>80 076 79</b>	<b>4,34</b>
5,0	85	150	-	<b>80 160 08</b>	<b>4,98</b>
5,5	39	85	-	<b>80 076 80</b>	<b>4,40</b>
6,0	54	100	-	<b>80 076 81</b>	<b>4,44</b>
6,0	135	200	-	<b>80 160 09</b>	<b>5,27</b>
6,5	54	100	-	<b>80 076 82</b>	<b>4,50</b>
6,5	135	200	-	<b>80 160 10</b>	<b>5,76</b>
7,0	54	100	-	<b>80 076 83</b>	<b>5,18</b>
7,0	135	200	-	<b>80 160 11</b>	<b>6,22</b>
8,0	80	120	-	<b>80 076 85</b>	<b>5,60</b>
8,0	135	200	-	<b>80 160 12</b>	<b>6,22</b>
10,0	80	120	-	<b>80 076 86</b>	<b>5,78</b>
10,0	135	200	-	<b>80 160 13</b>	<b>7,22</b>
12,0	90	150	-	<b>80 076 87</b>	<b>6,95</b>
12,0	150	220	10	<b>80 160 14</b>	<b>7,94</b>
14,0	150	220	10	<b>80 160 15</b>	<b>9,02</b>

## Mehrzweckbohrer Hartmetall

- Einsatzgebiet: Für Fliesen, Mauerwerk, Metall, Holz und Kunststoff
- Schaft: **6,3 mm (1/4") Sechskant**
- Ausführung: Oberfläche kugelgestrahlt, Diamantgeschliffene Schneiden und schnelle Bohrmehlförderung durch 4-fach Stufenprofil



ø [mm]	Arbeitslänge [mm]	Gesamtlänge [mm]	Bestell-Nr.	€/Stück
4,0	39	100	<b>80 160 16</b>	<b>4,95</b>
5,0	39	100	<b>80 160 17</b>	<b>5,12</b>
6,0	54	100	<b>80 160 18</b>	<b>5,27</b>
8,0	80	120	<b>80 160 19</b>	<b>6,28</b>
10,0	80	120	<b>80 160 20</b>	<b>7,14</b>



## Mehrzweckbohrer-Set, 5-teilig

- Schaft: **6,3 mm (1/4") Sechskant**
- Bestehend aus:
  - Bohrer-ø (mm): 4/5/6/8/10
- In Kunststoffkassette



Bestell-Nr. **80 162 56** €/Set **26,24**

## Dachziegelbohrer Profi Dach

- Einsatzgebiet: Dachziegel, Dachstein, Eternit, Schiefer, Keramik, Fliesen, Marmor und Granit
- Schaft: **6,3 mm (1/4") Sechskant**
- Ausführung: Nur drehend ohne Schlag verwendbar
- DIN: 3126



ø [mm]	Arbeitslänge [mm]	Gesamtlänge [mm]	Bestell-Nr.	€/Stück
5,0	39	100	<b>84 002 24</b>	<b>4,26</b>
6,0	39	100	<b>84 002 25</b>	<b>4,44</b>



## Mehrzweckbohrer

- Einsatzgebiet: Zum Drehbohren in Fliesen, Mauerwerk, Metall, Holz und Kunststoff
- Schaft: **SDS-Plus**
- Ausführung: Mit verkürzter SDS-Plus Aufnahme, dies führt dazu, dass eine automatisch Schlagstopp Funktion in SDS-Plus Bohrhämmern und Bohr- und Meißelhämmern gewährleistet ist



ø [mm]	Arbeitslänge [mm]	Gesamtlänge [mm]	Bestell-Nr.	€/Stück
5,0	50	110	80 023 02	4,77
6,0	50	110	80 023 03	4,91
6,0	100	160	80 023 05	5,27
6,0	150	210	80 023 10	5,94
6,0	200	260	80 023 15	8,42
6,5	200	260	80 023 16	10,50
8,0	50	110	80 023 04	5,55
8,0	110	160	80 023 06	6,22
8,0	150	210	80 023 11	6,83
8,0	200	260	80 023 17	10,61
8,0	400	450	80 046 18	12,37
10,0	100	160	80 023 07	7,22
10,0	150	210	80 023 12	7,94
10,0	200	260	80 023 18	10,89
10,0	400	450	80 046 19	13,00
12,0	100	160	80 023 08	8,36
12,0	150	210	80 023 13	8,73
12,0	200	260	80 023 19	12,81
12,0	400	450	80 046 20	13,86
14,0	100	160	80 023 09	9,10
14,0	150	210	80 023 14	11,57
14,0	200	260	80 023 20	14,08
14,0	400	450	80 046 21	15,65
16,0	200	260	80 023 21	15,34
16,0	400	450	80 046 22	17,51
18,0	400	450	80 046 23	21,51
20,0	400	450	80 046 24	22,72



### Mehrzweckbohrer-Set, 5-teilig

- Schaft: **SDS-Plus**
- Bestehend aus:
  - Länge: 110 mm, Bohrer-ø (mm): 5/6
  - Länge: 160 mm, Bohrer-ø (mm): 6/8/10
- In Kunststoffkassette



Bestell-Nr. €/Set  
80 023 22 21,05

## Hammerbohrer- und Meißel-Set,

- Einsatzgebiet: Für Beton, Naturstein und Mauerwerk
- Schaft: **SDS-Plus**
- Ausführung: 2-Schneider



### 8-teilig

- Bestehend aus:
- Bohrer:**
  - Länge 160 mm, Bohrer-ø (mm): 6/8/10/12
  - Länge 210 mm, Bohrer-ø (mm): 8/10
- Meißel:**
  - Flach: 20 x 250 mm
  - Spitz: 250 mm

Bestell-Nr. €/Set  
80 162 64 32,31

### 16-teilig

- Bestehend aus:
- Bohrer:**
  - Länge 110 mm, Bohrer-ø (mm): 5/6
  - Länge 160 mm, Bohrer-ø (mm): 6/8/10/12
  - Länge 210 mm, Bohrer-ø (mm): 6/8/10
  - Länge 260 mm, Bohrer-ø (mm): 8/10/12/14
- Meißel:**
  - Spitz: 250 mm
  - Flach: 20,0 x 250 mm
  - Breit: 40,0 x 250 mm
- Im Metallkoffer



Bestell-Nr. €/Set  
80 162 65 83,00

## Hammerbohrer F4

- Einsatzgebiet: Für Beton, Naturstein und Mauerwerk
- Schaft: **SDS-Plus**
- Ausführung: 2-Schneider



ø [mm]	Arbeitslänge [mm]	Gesamtlänge [mm]	Bestell-Nr.	€/Stück
4,0	50	110	80 160 83	2,21
5,0	50	110	80 160 84	1,72
6,0	50	110	80 160 85	1,68
5,0	100	160	80 160 86	2,13
6,0	100	160	80 160 87	2,01
6,0	150	210	80 160 93	2,99
6,0	200	260	80 160 71	4,74
8,0	100	160	80 160 88	2,31
8,0	150	210	80 160 94	2,96
8,0	200	260	80 160 99	4,04
8,0	250	310	80 161 04	6,05
10,0	100	160	80 160 89	2,69
10,0	150	210	80 160 95	3,15
10,0	200	260	80 161 00	4,50
10,0	250	310	80 161 05	6,02
12,0	100	160	80 160 90	3,41
12,0	150	210	80 160 96	3,99
12,0	200	260	80 161 01	5,13
12,0	250	310	80 161 06	7,40
12,0	400	450	80 161 14	8,65
12,0	550	600	80 161 23	12,96
14,0	100	160	80 160 91	4,77
14,0	150	210	80 160 97	5,32
14,0	200	260	80 161 02	6,02
14,0	250	310	80 161 07	7,13
14,0	400	450	80 161 15	9,42
14,0	550	600	80 161 24	14,57
15,0	100	160	80 160 60	6,09
15,0	150	210	80 160 67	5,75
16,0	100	160	80 160 92	6,08
16,0	150	210	80 160 98	6,12
16,0	200	260	80 161 03	7,11
16,0	250	310	80 161 08	10,54
16,0	400	450	80 161 16	13,88
16,0	550	600	80 161 25	14,77
18,0	150	210	80 160 69	8,25
18,0	200	260	80 160 77	8,73
18,0	250	310	80 161 09	13,28
18,0	400	450	80 161 17	14,53
18,0	550	600	80 161 26	22,61
20,0	150	210	80 160 70	9,84
20,0	200	260	80 160 78	9,75
20,0	250	310	80 161 10	15,58
20,0	400	450	80 161 18	17,19
20,0	550	600	80 161 27	23,06
22,0	200	260	80 160 79	16,04
22,0	250	310	80 161 11	16,50
22,0	400	450	80 161 19	18,04
24,0	200	260	80 160 80	18,33
24,0	250	310	80 161 12	20,63
24,0	400	450	80 161 20	23,90
24,0	550	600	80 161 28	32,08
25,0	200	260	80 160 81	20,63
25,0	250	310	80 161 13	22,91
25,0	400	450	80 161 21	25,76
25,0	550	600	80 161 29	34,37
26,0	200	260	80 160 82	21,99
26,0	400	450	80 161 22	28,23

## Hammerbohrer-Set F4

- Einsatzgebiet: Für Beton, Naturstein und Mauerwerk
- Schaft: **SDS-Plus**
- Ausführung: 2-Schneider



### 5-teilig

- Bestehend aus:
  - Länge: 110 mm, Bohrer-ø (mm): 5/6
  - Länge: 160 mm, Bohrer-ø (mm): 6/8/10
- In Kunststoffkassette

Bestell-Nr. €/Set  
80 162 63 15,44



### 7-teilig

- Bestehend aus:
  - Länge 110 mm, Bohrer-ø (mm): 5/6/8
  - Länge 160 mm, Bohrer-ø (mm): 6/8/10/12
- In Metallkassette

Bestell-Nr. €/Set  
80 162 60 24,12

## Hammerbohrer FORCE X

- Einsatzgebiet: Zum Bohren in armierten Beton
- Schaft: **SDS-Plus**
- Ausführung: 4-Schneider
- Integrierter Dübellängenindikator
- Progressives Spiralendesign für schnellere Resultate

ø [mm]	Arbeitslänge [mm]	Gesamtlänge [mm]	VPE [Stück]	Bestell-Nr.	€/VPE
5,0	50	110	1	80 077 00	3,36
5,0	50	110	10	80 077 65	28,73
5,0	100	160	1	80 077 05	3,65
5,0	150	210	1	80 077 15	5,18
6,0	50	110	1	80 077 01	3,29
6,0	50	110	10	80 077 66	28,08
6,0	100	160	1	80 077 06	3,62
6,0	100	160	10	80 077 68	31,00
6,0	150	210	1	80 077 16	4,83
6,0	150	210	10	80 077 72	41,28
6,0	200	260	1	80 077 22	5,87
6,0	200	260	10	80 077 76	51,70
6,0	250	310	1	80 077 35	8,40
7,0	50	110	1	80 077 02	4,41
7,0	100	160	1	80 077 07	4,79
8,0	50	110	1	80 077 03	3,82
8,0	50	110	10	80 077 67	32,78
8,0	100	160	1	80 077 08	4,19
8,0	100	160	10	80 077 69	35,76
8,0	150	210	1	80 077 17	4,95
8,0	150	210	10	80 077 73	42,38
8,0	200	260	1	80 077 23	5,91
8,0	200	260	10	80 077 77	52,01
8,0	250	310	1	80 077 36	8,79
8,0	400	450	1	80 077 41	12,62
9,0	100	160	1	80 077 09	5,27
9,0	200	260	1	80 077 24	7,01
10,0	50	110	1	80 077 04	4,11
10,0	100	160	1	80 077 10	4,94
10,0	100	160	10	80 077 70	42,19
10,0	150	210	1	80 077 18	5,42
10,0	150	210	10	80 077 74	46,31
10,0	200	260	1	80 077 25	6,26
10,0	200	260	10	80 077 78	55,13
10,0	250	310	1	80 077 37	9,05
10,0	400	450	1	80 077 42	14,01
10,0	550	600	1	80 077 54	21,44
10,0	950	1000	1	80 077 61	50,10
12,0	100	160	1	80 077 11	5,35
12,0	100	160	5	80 077 71	25,43
12,0	150	210	1	80 077 19	6,22
12,0	150	210	5	80 077 75	29,57
12,0	200	260	1	80 077 26	7,43
12,0	200	260	5	80 077 79	35,24
12,0	250	310	1	80 077 38	10,45
12,0	400	450	1	80 077 43	15,20
12,0	550	600	1	80 077 55	24,50
12,0	950	1000	1	80 077 62	51,57
14,0	100	160	1	80 077 12	7,05
14,0	150	210	1	80 077 20	9,67
14,0	200	260	1	80 077 27	11,68
14,0	200	260	5	80 077 80	51,38
14,0	250	310	1	80 077 39	12,02
14,0	400	450	1	80 077 44	15,93
14,0	550	600	1	80 077 56	26,81
14,0	950	1000	1	80 077 63	55,03
15,0	100	160	1	80 077 13	9,96
15,0	200	260	1	80 077 28	14,15
16,0	100	160	1	80 077 14	10,50
16,0	150	210	1	80 077 21	11,96
16,0	200	260	1	80 077 29	16,02
16,0	250	310	1	80 077 40	16,75
16,0	400	450	1	80 077 45	20,40
16,0	550	600	1	80 077 57	32,08
16,0	950	1000	1	80 077 64	55,21
18,0	200	250	1	80 077 30	18,10
18,0	400	450	1	80 077 46	22,59
18,0	550	600	1	80 077 58	39,27
20,0	200	250	1	80 077 31	19,90
20,0	400	450	1	80 077 47	25,64
20,0	550	600	1	80 077 59	42,86
22,0	200	250	1	80 077 32	23,00
22,0	400	450	1	80 077 48	30,38
22,0	550	600	1	80 077 60	50,60
24,0	200	250	1	80 077 33	27,50
24,0	400	450	1	80 077 49	34,33
25,0	200	250	1	80 077 34	31,33



ø [mm]	Arbeitslänge [mm]	Gesamtlänge [mm]	VPE [Stück]	Bestell-Nr.	€/VPE
25,0	400	450	1	80 077 50	36,23
28,0	400	450	1	80 077 51	47,78
30,0	400	450	1	80 077 52	53,43
32,0	400	450	1	80 077 53	56,33



### Hammerbohrer- und Meißel-Set FORCE X, 16-teilig

- Schaft: **SDS-Plus**

#### • Bestehend aus:

- Bohrer:
- Länge 110 mm, Bohrer-ø (mm): 5/6
  - Länge 160 mm, Bohrer-ø (mm): 6/8/10/12
  - Länge 210 mm, Bohrer-ø (mm): 6/8/10
  - Länge 260 mm, Bohrer-ø (mm): 8/10/12/14
- Meißel:
- Spitz: 250 mm
  - Flach: 20 x 250 mm
  - Breit: 40 x 250 mm

Bestell-Nr. €/Set  
80 076 99 93,25



### Hammerbohrer-Set FORCE X, 3-teilig

- Schaft: **SDS-Plus**

#### • Bestehend aus:

- Länge 160 mm, Bohrer-ø (mm): 6/8/10
- In Kunststoffbox

Bestell-Nr. €/Set  
80 077 81 13,76



### Hammerbohrer-Set FORCE X, 5-teilig

- Schaft: **SDS-Plus**

#### • Bestehend aus:

- Länge 110 mm, Bohrer-ø (mm): 5/6
- Länge 160 mm, Bohrer-ø (mm): 6/8/10
- In Kunststoffbox

Bestell-Nr. €/Set  
80 077 82 18,75



### Hammerbohrer-Set FORCE-X, 5-teilig

- Schaft: **SDS-Plus**
- Länge 450 mm, Bohrer-ø (mm): 10/12/14/16/20

Bestell-Nr. €/Set  
84 004 34 88,79



### Hammerbohrer-Set, 7-teilig

- Schaft: **SDS-Plus**

#### • Bestehend aus:

- Länge 110 mm, Bohrer-ø (mm): 5/6/8
- Länge 160 mm, Bohrer-ø (mm): 6/8/10/12
- In Metallkassette

Bestell-Nr. €/Set  
80 077 83 30,08



### Hammerbohrer-Set FORCE X, 7-teilig

- Schaft: **SDS-Plus**

#### • Bestehend aus:

- Länge 160 mm, Bohrer-ø (mm): 6/8/10
- Länge 260 mm, Bohrer-ø (mm): 6/8/10/12
- Im Gewerbeback

Bestell-Nr. €/Set  
80 077 84 40,14



## Meißel

- Einsatzgebiet: Für Beton, Naturstein, Mauerwerk
- Schaft: **SDS-Plus**
- Ausführung: Oberfläche kugelgestrahlt, aus Vakuumgehärtetem Spezialschmiedestahl



Typ	Gesamtlänge [mm]	Breite [mm]	Bestell-Nr.	€/Stück
Spitz	250	-	<b>80 161 30</b>	<b>9,53</b>
Flach	250	20	<b>80 161 31</b>	<b>9,53</b>
Breit	250	40	<b>80 161 32</b>	<b>13,23</b>
Breit gekröpft	250	50	<b>80 161 33</b>	<b>16,83</b>
Hohl	250	22	<b>80 161 34</b>	<b>16,83</b>

## Meißel Extreme

- Einsatzgebiet: Beton, Naturstein, Mauerwerk
- Ausführung: Extrem harte Spitze, dadurch sehr leistungsfähig



- Schaft: **SDS-Plus**



Typ	Gesamtlänge [mm]	Breite [mm]	Bestell-Nr.	€/Stück
Spitz	250	-	<b>80 046 12</b>	<b>11,81</b>
Flach	250	20	<b>80 046 13</b>	<b>11,81</b>
Breit	250	40	<b>80 046 14</b>	<b>15,94</b>

- Schaft: **SDS-Max**



Typ	Gesamtlänge [mm]	Breite [mm]	Bestell-Nr.	€/Stück
Spitz	400	-	<b>80 046 15</b>	<b>19,35</b>
Flach	400	25	<b>80 046 16</b>	<b>19,35</b>
Breit	380	50	<b>80 046 17</b>	<b>26,70</b>



## Bohrkronen

- Einsatzgebiet: Für Beton, Naturstein, Mauerwerk, Marmor und Klinker. Nicht für armierten Beton
- Ausführung: Hartmetall-Zähne für hohe Standzeiten. Durch die wechselnde Zahnfolge können Bohren und Meißeln in einem Arbeitsgang durchgeführt werden



ø [mm]	Arbeitslänge [mm]	Gesamtlänge [mm]	Bestell-Nr.	€/Stück
50,0	170	290	<b>80 161 64</b>	<b>118,93</b>
50,0	430	550	<b>80 161 68</b>	<b>125,31</b>
68,0	170	290	<b>80 161 65</b>	<b>138,21</b>
68,0	430	550	<b>80 161 69</b>	<b>154,26</b>
80,0	170	290	<b>80 161 66</b>	<b>151,07</b>
80,0	430	550	<b>80 161 70</b>	<b>176,80</b>
100,0	430	550	<b>80 161 72</b>	<b>205,69</b>

## Hammerbohrer

- Einsatzgebiet: Für Beton, Naturstein, Mauerwerk
- Schaft: **SDS-Max**
- Ausführung: Mit Kugelstrahlhärtung, hochbelastbare Hartmetallspitze
- Bis 15 mm 2-Schneider, ab 16 mm 4-Schneider



ø [mm]	Arbeitslänge [mm]	Gesamtlänge [mm]	Bestell-Nr.	€/Stück
12,0	200	340	<b>80 161 35</b>	<b>34,37</b>
14,0	200	340	<b>80 161 36</b>	<b>37,49</b>
14,0	400	540	<b>80 161 50</b>	<b>45,21</b>
16,0	200	340	<b>80 161 37</b>	<b>42,85</b>
16,0	400	540	<b>80 161 51</b>	<b>48,01</b>
18,0	200	340	<b>80 161 38</b>	<b>44,40</b>
18,0	400	540	<b>80 161 52</b>	<b>49,55</b>
20,0	200	320	<b>80 161 39</b>	<b>43,59</b>
20,0	400	520	<b>80 161 53</b>	<b>49,92</b>
22,0	200	320	<b>80 161 40</b>	<b>48,32</b>
22,0	400	520	<b>80 161 54</b>	<b>52,39</b>
24,0	200	320	<b>80 161 41</b>	<b>50,63</b>
24,0	400	520	<b>80 161 55</b>	<b>55,50</b>
25,0	200	320	<b>80 161 42</b>	<b>51,79</b>
25,0	400	520	<b>80 161 56</b>	<b>56,43</b>
26,0	200	320	<b>80 161 43</b>	<b>55,00</b>
26,0	400	520	<b>80 161 57</b>	<b>57,93</b>
28,0	200	320	<b>80 161 44</b>	<b>55,00</b>
28,0	400	520	<b>80 161 58</b>	<b>61,56</b>
30,0	200	320	<b>80 161 45</b>	<b>57,75</b>
30,0	400	520	<b>80 161 59</b>	<b>67,36</b>
32,0	200	320	<b>80 161 46</b>	<b>59,90</b>
32,0	400	520	<b>80 161 60</b>	<b>72,30</b>
35,0	200	320	<b>80 161 47</b>	<b>69,16</b>
35,0	400	520	<b>80 161 61</b>	<b>77,49</b>
38,0	200	320	<b>80 161 48</b>	<b>82,06</b>
38,0	400	520	<b>80 161 62</b>	<b>90,34</b>
40,0	200	320	<b>80 161 49</b>	<b>91,76</b>
40,0	400	520	<b>80 161 63</b>	<b>103,60</b>

## Fräskrone

- Einsatzgebiet: Beton, Mauerwerk, Kalksandstein
- Schaft: **SDS-Max**
- Ausführung: Für schnelle Durchbruchbohrungen



ø [mm]	Arbeitslänge [mm]	Gesamtlänge [mm]	Bestell-Nr.	€/Stück
45,0	450	550	<b>84 033 88</b>	<b>120,86</b>
45,0	850	990	<b>84 033 92</b>	<b>135,98</b>
55,0	450	550	<b>84 033 89</b>	<b>131,45</b>
55,0	850	990	<b>84 033 93</b>	<b>143,54</b>
65,0	450	550	<b>84 033 90</b>	<b>158,65</b>
65,0	850	990	<b>84 033 94</b>	<b>172,24</b>
80,0	450	550	<b>84 033 91</b>	<b>176,77</b>
80,0	850	990	<b>84 033 95</b>	<b>197,93</b>



## Aufnahmeadapter

- SDS-plus Kupplung mit SDS-max Aufnahme
- Höhe: 223 mm



Bestell-Nr.	€/Stück
<b>80 161 89</b>	<b>52,99</b>



## Zentrierbohrer für Bohrkronen

- ø 12,0 mm
- Länge: 128 mm



Bestell-Nr.	€/Stück
<b>80 161 73</b>	<b>14,61</b>



## Fliesenbohrer

- Einsatzgebiet: Für extrem harte Feinsteinzeugfliesen bis Mohs-/Ritz-Härte 9 sowie Glas und Porzellan
- Schaft: **Anti-slip**
- Ausführung: Zentrierspitze ermöglicht punktgenaues Ansetzen
- Spindeldrehzahl: Max. 600 U/min
- Nicht geeignet zum Schlagbohren
- Keine Kühlung erforderlich



ø [mm]	Länge [mm]	Bestell-Nr.	€/Stück
5,0	103	<b>80 076 88</b>	<b>12,61</b>
6,0	105	<b>80 076 89</b>	<b>12,61</b>
8,0	106	<b>80 076 90</b>	<b>14,26</b>
10,0	107	<b>80 076 91</b>	<b>15,78</b>
12,0	110	<b>80 076 92</b>	<b>18,40</b>



### Fliesenbohrer-Set, 3-teilig

- Schaft: **Anti-slip**
- Bestehend aus: - ø (mm): 6/8/10

Bestell-Nr.	€/Set
<b>80 076 98</b>	<b>38,54</b>



### Fliesenbohrer-Set, 2-teilig

- Schaft: **Anti-slip**
- Bestehend aus: - ø (mm): 8/14

Bestell-Nr.	€/Set
<b>80 076 93</b>	<b>42,17</b>

## Fliesenbohrer

- Einsatzgebiet: Für extrem harte Steinzeugfliesen bis Mohs-/Ritz-Härte 9 sowie Glas und Porzellan
- Schaft: **Zylindrisch**
- Ausführung: Zentrierspitze ermöglicht punktgenaues Ansetzen
- Diamantgeschliffen
- Spindeldrehzahl: Max. 200 U/min
- Nicht geeignet zum Schlagbohren
- Keine Kühlung erforderlich



ø [mm]	Länge [mm]	Bestell-Nr.	€/Stück
5,0	105	<b>80 848 80</b>	<b>13,10</b>
6,0	115	<b>80 848 81</b>	<b>13,10</b>
8,0	120	<b>80 848 82</b>	<b>14,81</b>
10,0	120	<b>80 848 83</b>	<b>16,38</b>
12,0	120	<b>80 848 84</b>	<b>19,11</b>



### Fliesenbohrer-Set, 3-teilig

- Schaft: **Zylindrisch**
- Bestehend aus: - ø (mm): 6/8/10

Bestell-Nr.	€/Set
<b>80 848 90</b>	<b>36,03</b>



### Fliesenbohrer-Set, 2-teilig

- Schaft: **Zylindrisch**
- Bestehend aus: - ø (mm): 8/14

Bestell-Nr.	€/Set
<b>80 848 85</b>	<b>43,80</b>



### Fliesen- & Betonbohrer-Set, 2-teilig

- Einsatzgebiet: Für härteste Steinzeugfliesen
- Schaft: **Anti-slip und (1/4") Sechskant**
- Ausführung: Zentrierspitze des Fliesenbohrers ermöglicht punktgenaues Ansetzen, Betonbohrer ermöglicht anschließende Bohrung im Mauerwerk
- Spindeldrehzahl Fliesenbohrer: Max. 600 U/min

ø [mm]	Länge Fliesenbohrer [mm]	Länge Betonbohrer [mm]	Bestell-Nr.	€/Set
5,0	103	105	<b>80 076 94</b>	<b>16,24</b>
6,0	105	115	<b>80 076 95</b>	<b>16,24</b>
8,0	106	120	<b>80 076 96</b>	<b>18,75</b>
10,0	107	120	<b>80 076 97</b>	<b>21,25</b>



### Fliesen- und Betonbohrer-Set, 2-teilig

- Einsatzgebiet: Für extrem harte Steinzeugfliesen bis Mohs-/Ritz-Härte 9 sowie Glas und Porzellan
- Schaft: **Zylindrisch und (1/4") Sechskant**
- Ausführung: Zentrierspitze ermöglicht punktgenaues Ansetzen, Betonbohrer ermöglicht anschließende Bohrung im Mauerwerk
- Diamantgeschliffen
- Spindeldrehzahl Fliesenbohrer: Max. 200 U/min

ø [mm]	Länge Fliesenbohrer [mm]	Länge Betonbohrer [mm]	Bestell-Nr.	€/Set
5,0	105	105	<b>80 848 86</b>	<b>15,34</b>
6,0	115	115	<b>80 848 87</b>	<b>15,34</b>
8,0	120	120	<b>80 848 88</b>	<b>17,71</b>
10,0	120	120	<b>80 848 89</b>	<b>20,07</b>



2



18-teilig



23-teilig

## 1 Gewindebohrer-Schneideisen-Senker-Set

### • Bestehend aus:

- Einschnittgewindebohrersatz M3, M4, M5, M6, M8, M10, M12, inkl. Kernbohrer
- Kegelsenkersatz 6,3 / 8,3 / 10,4 / 12,4 / 16,5 / 20,5
- Schneideisensatz M3, M4, M5, M6, M8, M10, M12, inkl. Schneisenhalter 25 x 9
- Digitaler Messschieber

**91,95 €** /Set  
Bestell-Nr. 84 004 88

## 2 Senker-Gewindebohrer-Stufenbohrer-Set

### • Bestehend aus:

- Einschnittgewindebohrersatz M3, M4, M5, M6, M8, M10, M12, inkl. Kernbohrer
- Kegelsenkersatz 6,3 / 8,3 / 10,4 / 12,4 / 16,5 / 20,5
- Stufenbohrersatz gerade genutet 4-12 / 4-20/ 6-30

**91,95 €** /Set  
Bestell-Nr. 84 004 89

## Runde Schneideisen HSS

### DIN EN 22568, M

- Für metrisches ISO- DIN 13



M	ø [mm]	Höhe [mm]	Bestell-Nr.	€/Stück
3 x 0,5	20	5	80 112 25	3,29
4 x 0,7	20	5	80 112 26	3,29
5 x 0,8	20	7	80 112 27	3,65
6 x 1	20	7	80 112 28	3,65
8 x 1,25	25	9	80 112 29	3,96
10 x 1,5	30	11	80 112 30	4,93
12 x 1,75	38	14	80 112 31	7,91
14 x 2	38	14	80 112 32	7,91
16 x 2	45	18	80 112 33	13,13
20 x 2,5	45	18	80 112 35	13,13

### DIN EN 22568, M Fein

- Für metrisches ISO- DIN 13



MF	ø [mm]	Höhe [mm]	Bestell-Nr.	€/Stück
8 x 0,75	25	9	80 112 40	7,46
8 x 1	25	9	80 112 41	7,46
10 x 1	30	11	80 112 42	8,65
10 x 1,25	30	11	80 112 43	8,65
12 x 1,25	38	10	80 112 44	10,22
12 x 1,5	38	10	80 112 45	10,22
14 x 1,25	38	10	80 112 46	11,49
14 x 1,5	38	10	80 112 47	11,49
16 x 1,5	45	14	80 112 48	14,48
18 x 1,5	45	14	80 112 49	14,48
20 x 1,5	45	14	80 112 50	14,48

### DIN EN 24231

- Für Rohrgewinde DIN ISO 228



G	ø [mm]	Höhe [mm]	Bestell-Nr.	€/Stück
DN 6 (1/8")	30	11	80 112 51	9,25
DN 8 (1/4")	38	10	80 112 52	9,25
DN 10 (3/8")	45	14	80 112 53	12,24
DN 15 (1/2")	45	14	80 112 54	12,24
DN 15 (5/8")	55	16	80 112 55	20,75
DN 20 (3/4")	55	16	80 112 56	25,68
DN 25 (1")	65	18	80 112 57	29,85



### Schneideisenhalter, DIN EN 22568

- Gehäuse aus Fezink-Druckguss
- Stahlgriffe verzinkt
- Spannschrauben phosphatiert

ø x h [mm]	M	für Schneideisen Ww/BSW	G	Länge [mm]	Bestell-Nr.	€/Stück
20 x 5	3 - 4	1/8 - 5/32	-	180	80 111 49	2,31
20 x 7	4,5 - 6	3/16 - 1/4	-	180	80 111 50	2,31
25 x 9	7 - 9	5/16	-	210	80 111 51	2,62
30 x 11	10 - 11	3/8 - 7/16	1/8	270	80 111 52	3,74
38 x 10	12-15 MF	-	1/4	310	80 111 53	5,22
38 x 14	12 - 14	1/2 - 9/16	-	310	80 111 54	5,22
45 x 14	16-20 MF	-	3/8 - 1/2	440	80 111 55	7,17
45 x 18	16 - 20	5/8 - 3/4	-	440	80 111 56	7,17
55 x 16	22-25 MF	-	5/8 - 3/4	490	80 111 57	9,86
65 x 18	27 - 36	-	7/8 - 1	630	80 125 67	15,23



45-teilig

### Handgewindebohrer-Set HSSG

- Bestehend aus:

Je 1 Stück:

- Gewindebohrer und Schneideisen: M 3, 4, 5, 6, 8, 10, 12
- Kernlochbohrer: 2,5, 3,3, 4,2, 5,0, 6,8, 8,5, 10,2 mm
- Schneideisenhalter: 20 x 5, 20 x 7, 25 x 9, 30 x 11, 38 x 14
- Windeisen: Größe 1 und 2
- Verstellbarer Werkzeughalter: Größe 1
- In Kunststoffkassette

Bestell-Nr.	€/Set
80 112 58	84,54



55-teilig

### Handgewindebohrer-Set HSSG

- Bestehend aus:

Je 1 Stück:

- Gewindebohrer und Schneideisen: M 3, 4, 5, 6, 8, 10, 12, 14, 16, 18, 20
- Schneideisenhalter: 20 x 5, 20 x 7, 25 x 9, 30 x 11, 38 x 14, 45 x 18
- Windeisen: Größe 0, 1 1/2 und 3
- Gewindeschablone
- Schraubendreher
- In Kunststoffkassette

Bestell-Nr.	€/Set
80 112 62	219,88

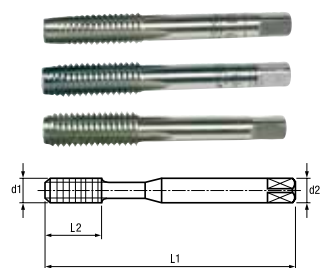

### Handgewindebohrer-Set, metrisch, DIN 352, 3-teilig

- Bestehend aus Vor-, Mittel- und Fertigschneider in HSSG
- Toleranz 6H
- Für metrisches Gewinde ISO-DIN 13

4-kant Aufnahme [mm]	d1	d2 [mm]	L1 [mm]	L2 [mm]	Bestell-Nr.	€/Set
2,7	3 x 0,5	3,5	40	12	80 111 58	4,17
3,4	4 x 0,7	4,5	45	14	80 111 59	4,17
4,9	5 x 0,8	6	48	16	80 111 60	4,48
4,9	6 x 1,0	6	50	18	80 111 61	4,77
4,9	8 x 1,25	6	56	22	80 111 62	5,60
5,5	10 x 1,5	7	70	25	80 111 63	6,86
7,0	12 x 1,75	9	75	30	80 111 64	9,86
9,0	14 x 2,0	11	80	32	80 111 65	11,20
9,0	16 x 2,0	12	80	32	80 111 66	13,87
12,0	20 x 2,5	16	95	40	80 111 68	19,70

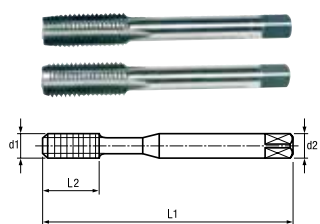

### Handgewindebohrer Set, metrisch fein, DIN 2181, 2-teilig

- Bestehend aus Vor- und Fertigschneider in HSSG
- Toleranz 6H
- Für metrisches ISO- DIN 13

4-kant Aufnahme [mm]	d1	d2 [mm]	L1 [mm]	L2 [mm]	Bestell-Nr.	€/Set
3,4	4 x 0,5	4,5	40	10	80 111 70	9,55
4,9	5 x 0,5	6	48	14	80 111 71	9,55
4,9	6 x 0,75	6	48	16	80 111 72	7,46
4,9	8 x 0,75	6	56	16	80 111 73	7,46
4,9	8 x 1,0	6	56	16	80 111 74	7,46
5,5	10 x 1,0	7	63	18	80 111 75	8,65
5,5	10 x 1,25	7	63	18	80 111 76	9,25
7,0	12 x 1,25	9	70	20	80 111 77	11,94
7,0	12 x 1,5	9	70	20	80 111 78	11,20
9,0	14 x 1,25	11	70	20	80 111 79	13,58
9,0	14 x 1,5	11	70	20	80 111 80	13,58
9,0	16 x 1,5	12	70	20	80 111 81	13,58
11,0	18 x 1,5	14	80	22	80 111 82	18,66
12,0	20 x 1,5	16	80	22	80 111 83	20,89



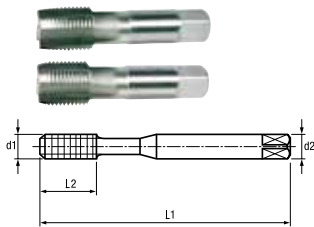

## Handgewindebohrer Set, DIN 5157, 2-teilig

- Bestehend aus Vor- und Fertigschneider in HSSG
- Für Rohrgewinde DIN ISO 228

4-kant Aufnahme [mm]	d1	d2 [mm]	L1 [mm]	L2 [mm]	Bestell-Nr.	€/Set
5,5	DN 6 (1/8")	7	63	18	<b>80 111 84</b>	<b>8,96</b>
9,0	DN 8 (1/4")	11	63	20	<b>80 111 85</b>	<b>11,20</b>
9,0	DN 10 (3/8")	12	70	20	<b>80 111 86</b>	<b>14,48</b>
12,0	DN 15 (1/2")	16	80	22	<b>80 111 87</b>	<b>17,77</b>
14,5	DN 15 (5/8")	18	90	25	<b>80 111 88</b>	<b>25,37</b>
16,0	DN 20 (3/4")	20	100	28	<b>80 111 89</b>	<b>29,85</b>
20,0	DN 25 (1")	25	110	32	<b>80 111 90</b>	<b>46,57</b>

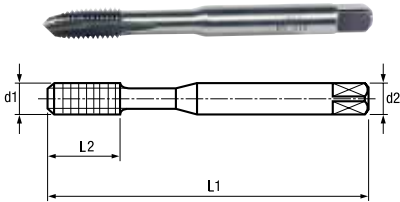

## Maschinengewindebohrer DIN 371, in HSSG-E Form B

- Mit verstärktem Schaft
- Toleranz 6H, gerade genutet für Durchgangslöcher
- Für metrisches ISO-Gewinde DIN 13

4-kant Aufnahme [mm]	d1	d2 [mm]	L1 [mm]	L2 [mm]	Bohrloch ø [mm]	Bestell-Nr.	€/Stück
2,7	3 x 0,5	3,5	56	11	2,5	<b>80 111 97</b>	<b>4,62</b>
3,4	4 x 0,7	4,5	63	13	3,3	<b>80 111 98</b>	<b>4,62</b>
4,9	5 x 0,8	6,0	70	16	4,2	<b>80 111 99</b>	<b>4,93</b>
4,9	6 x 1,0	6,0	80	19	5,2	<b>80 112 00</b>	<b>4,93</b>
6,2	8 x 1,25	8,0	90	22	6,8	<b>80 112 01</b>	<b>6,27</b>
8,0	10 x 1,5	10,0	100	24	8,5	<b>80 112 02</b>	<b>7,62</b>

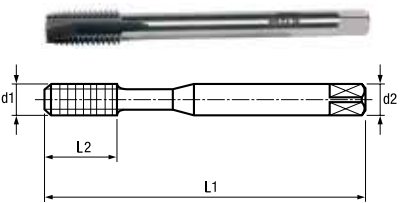

## Maschinengewindebohrer DIN 376, in HSSG-E Form B

- Mit Überlaufschaft
- Toleranz 6H, gerade genutet für Durchgangslöcher
- Für metrisches ISO-Gewinde DIN 13

4-kant Aufnahme [mm]	d1	d2 [mm]	L1 [mm]	L2 [mm]	Bohrloch ø [mm]	Bestell-Nr.	€/Stück
2,1	4 x 0,7	2,8	63	13	3,3	<b>80 112 05</b>	<b>5,38</b>
2,7	5 x 0,8	3,5	70	16	4,2	<b>80 112 06</b>	<b>5,38</b>
3,4	6 x 1,0	4,5	80	19	5,0	<b>80 112 07</b>	<b>5,38</b>
4,9	8 x 1,25	6,0	90	22	6,8	<b>80 112 08</b>	<b>6,57</b>
5,5	10 x 1,5	7,0	100	24	8,5	<b>80 112 09</b>	<b>7,91</b>
7,0	12 x 1,75	9,0	110	28	10,2	<b>80 112 10</b>	<b>11,20</b>

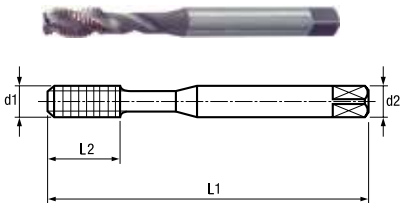

## Maschinengewindebohrer DIN 376, in HSSG RSP 35°

- Mit Überlaufschaft
- Toleranz 6H
- Rechtsspiralnute für Sacklöcher

4-kant Aufnahme [mm]	d1	d2 [mm]	L1 [mm]	L2 [mm]	Bohrloch ø [mm]	Bestell-Nr.	€/Stück
2,1	3 x 0,5	2,2	56	11	2,5	<b>80 112 18</b>	<b>6,27</b>
2,1	4 x 0,7	2,8	63	13	3,3	<b>80 112 19</b>	<b>6,27</b>
2,7	5 x 0,8	3,5	70	16	4,2	<b>80 112 20</b>	<b>6,27</b>
3,4	6 x 1,0	4,5	80	19	5,0	<b>80 112 21</b>	<b>6,27</b>
4,9	8 x 1,25	6,0	90	22	6,8	<b>80 112 22</b>	<b>7,62</b>
5,5	10 x 1,5	7,0	100	24	8,5	<b>80 112 23</b>	<b>8,96</b>
7,0	12 x 1,75	9,0	110	29	10,2	<b>80 112 24</b>	<b>11,94</b>



## Verstellbares Windeisen Standardausführung, DIN 1814

- Gehäuse Fezink-Druckguss
- Backen einsatzgehärtet und phosphatiert
- Stahlgriffe verzinkt, ein Griff abschraubbar
- Für Gewindebohrer (metrisch, WW/BSW, G)

4-kant Aufnahme [mm]	M	für Gewindebohrer Ww/BSW	Länge [mm]	Bestell-Nr.	€/Stück
2,0 - 5,0	1 - 8	1/16 - 1/4"	125	<b>80 111 36</b>	<b>2,53</b>
2,0 - 6,0	1 - 10	1/16 - 3/8"	180	<b>80 111 37</b>	<b>3,07</b>
2,0 - 8,0	1 - 12	1/16 - 1/2"	200	<b>80 111 38</b>	<b>3,07</b>
4,0 - 9,0	4 - 12	3/16 - 1/2"	280	<b>80 111 39</b>	<b>5,22</b>
4,9 - 12,0	5 - 20	7/32 - 3/4"	375	<b>80 111 40</b>	<b>9,41</b>
5,5 - 16,0	9 - 27	3/8 - 1"	480	<b>80 111 41</b>	<b>14,92</b>
7,0 - 20,0	12 - 33	1/4 - 1 1/4"	700	<b>80 016 96</b>	<b>24,92</b>



## Werkzeughalter

- Mit Knarre und 2 Backenspannfutter
- Mit gehärteten, parallel spannenden, auswechselbaren Spannbacken
- Für Gewindebohrer, Gewindebohrer-Bits, Schrauber-Bits

4-kant Aufnahme [mm]	M	für Gewindebohrer Ww/BSW	Länge [mm]	Bestell-Nr.	€/Stück
2,1 - 4,9	3 - 8	1/8 - 3/8"	85	<b>80 080 01</b>	<b>5,68</b>
4,9 - 7,0	5 - 12	3/16 - 1/2"	110	<b>80 111 42</b>	<b>10,84</b>
2,1 - 4,9	3 - 10	1/8 - 3/8"	255	<b>80 080 02</b>	<b>8,96</b>



### Werkzeugverlängerung, DIN 377

- Verzinkt, Vierkante nach DIN10 und ISO
- Für Gewindebohrer, Handreibahnen und andere Werkzeuge

4-kant Aufnahme [mm]	M	für Gewindebohrer Ww/BSW	Länge [mm]	ø d [mm]	Bestell-Nr.	€/Stück
2,7	3	1/8	80	7,0	<b>80 111 43</b>	<b>1,95</b>
3,4	4	5/32	95	8,0	<b>80 111 44</b>	<b>2,09</b>
4,9	4,5 - 8	3/16 - 5/16	110	11,0	<b>80 111 45</b>	<b>2,53</b>
5,5	9 - 10	3/8	115	12,0	<b>80 111 46</b>	<b>2,53</b>
7,0	12	1/2	125	15,0	<b>80 111 47</b>	<b>3,14</b>
9,0	13 - 16	9/16 - 5/8	130	19,0	<b>80 111 48</b>	<b>4,17</b>



### Handgewindebohrersatz mit Gewindebohrern M 3 - M 12

- **Bestehend aus:**
  - Handgewindebohrer DIN 352 M 3, 4, 5, 6, 8, 10, 12
  - Verstellbares Windeisen DIN 1814 Nr. 1 1/2"
  - Spiralbohrer ø 2,5/3,3/4,2/5/6,8/8,5/10,2
- In Metallkassette

Bestell-Nr.	€/Set
<b>84 005 14</b>	<b>40,74</b>



### Maschinengewindebohrer-Set HSSG/Form B, 7-teilig

- **Bestehend aus:**
  - Je 1 Stück Maschinengewindebohrer DIN 371 M 3, 4, 5, 6, 8, 10
  - 1 Stück Maschinengewindebohrer DIN 376 M 12
- In Kunststoffbox

Bestell-Nr.	€/Set
<b>80 112 60</b>	<b>30,50</b>



### Maschinengewindebohrer-Set HSSG/Form B, 14-teilig

- **Bestehend aus:**
  - Je 1 Stück Maschinengewindebohrer DIN 371 M 3, 4, 5, 6, 8, 10
  - 1 Stück Maschinengewindebohrer DIN 376 M 12
- In Kunststoffbox

Bestell-Nr.	€/Set
<b>80 112 61</b>	<b>31,88</b>



### Maschinengewindebohrer-Set HSSG/35° RSP, 14-teilig

- Kernlochbohrer: 2,5/3,3/4,2/5,0/6,8/8,5/10,2 mm
- Mit Rechtsspiralnute für Durchgangs- und Sacklöcher
- In Kunststoffbox

Bestell-Nr.	€/Set
<b>80 112 68</b>	<b>34,66</b>



### Handgewindebohrer-Set HSSG, 22-teilig

- **Bestehend aus:**
  - Je 1 Satz:
    - Handgewindebohrer DIN 352 M 3, 4, 5, 6, 8, 10, 12
    - Verstellbares Windeisen DIN 1814 Nr. 1 1/2"
- In Metallkassette

Bestell-Nr.	€/Set
<b>80 112 59</b>	<b>36,58</b>

### Spiralbohrer

- Einsatzgebiet: Stahl, Holz, Kunststoff, Acryl
- **Schaft:** 3-Flächenschaft
- Ausführung: Stufen-Spitze mit Kreuzschliff 118°
- DIN: 338
- Kein Verlaufen beim Anbohren
- \* Bohrer 1,0-2,0 mm ohne Stufen-Spitze



ø [mm]	Arbeitslänge [mm]	Gesamtlänge [mm]	VPE [Stück]	Bestell-Nr.	€/VPE
1,0	12	34	10	<b>80 210 09</b>	<b>11,12</b>
1,5	18	40	10	<b>80 210 10</b>	<b>11,90</b>
2,0	24	49	10	<b>80 210 11</b>	<b>13,27</b>
2,5	30	57	10	<b>80 210 12</b>	<b>20,29</b>
3,0	33	61	10	<b>80 210 13</b>	<b>22,44</b>
3,3	36	65	10	<b>80 210 14</b>	<b>21,85</b>
3,5	39	70	10	<b>80 210 15</b>	<b>23,21</b>
4,0	43	75	10	<b>80 210 16</b>	<b>26,53</b>
4,2	43	75	10	<b>80 210 17</b>	<b>27,90</b>
4,5	47	80	10	<b>80 210 18</b>	<b>26,64</b>
5,0	52	86	10	<b>80 210 19</b>	<b>31,89</b>
5,5	57	93	10	<b>80 210 20</b>	<b>34,79</b>
6,0	57	93	10	<b>80 210 21</b>	<b>39,68</b>
6,5	63	101	10	<b>80 210 22</b>	<b>43,12</b>
6,8	69	109	10	<b>80 210 23</b>	<b>44,20</b>
7,0	69	109	10	<b>80 210 24</b>	<b>45,47</b>
7,5	69	109	10	<b>80 210 25</b>	<b>50,91</b>
8,0	75	117	10	<b>80 210 26</b>	<b>54,72</b>
8,5	75	117	10	<b>80 210 27</b>	<b>63,77</b>
9,0	81	125	10	<b>80 210 28</b>	<b>67,03</b>
9,5	81	125	10	<b>80 210 29</b>	<b>69,93</b>
10,0	87	133	5	<b>80 210 30</b>	<b>40,13</b>
10,2	87	133	5	<b>80 210 31</b>	<b>40,13</b>
10,5	87	133	5	<b>80 210 32</b>	<b>41,85</b>
11,0	94	142	5	<b>80 210 33</b>	<b>46,20</b>
11,5	94	142	5	<b>80 210 34</b>	<b>47,74</b>
12,0	101	151	5	<b>80 210 35</b>	<b>53,53</b>
12,5	101	151	5	<b>80 210 36</b>	<b>56,52</b>
13,0	101	151	5	<b>80 210 37</b>	<b>62,41</b>



### Schraubenausdreher Set, 10-teilig

- Größe 1: passend für M 3 - 6 (bzw. 1/8 - 1/4)
- Größe 2: passend für M 6 - 8 (bzw. 1/4 - 5/16)
- Größe 3: passend für M 8 - 11 (bzw. 5/16 - 7/16)
- Größe 4: passend für M 11 - 14 (bzw. 7/16 - 9/16)
- Größe 5: passend für M 14 - 18 (bzw. 9/16 - 3/4)
- In Stahlblechbox
- inklusive Spiralbohrer

Bestell-Nr.	€/Set
<b>80 080 13</b>	<b>23,88</b>



### Spiralbohrer-Set HSS DIN338

-teilig	ø [mm]	Bestell-Nr.	€/Set
19	1,0-10,0 (0,5 mm Abstufung)	<b>80 210 38</b>	<b>76,51</b>
25	1,0-13,0 (0,5 mm Abstufung)	<b>80 210 39</b>	<b>138,28</b>



### Nutfräser für Holz

- Zum Einfräsen von Nuten und Taschen in Massivholz, Sperrholz und beschichtete Platten
- Schaft-ø (mm): 8,0

ø [mm]	Arbeitslänge [mm]	Gesamtlänge [mm]	Bestell-Nr.	€/Stück
4,0	10,0	50,0	<b>80 049 09</b>	<b>19,50</b>
6,0	16,0	58,3	<b>80 049 10</b>	<b>19,95</b>
8,0	20,0	50,0	<b>80 049 11</b>	<b>19,20</b>
10,0	20,0	48,0	<b>80 049 12</b>	<b>19,72</b>
12,0	20,0	50,0	<b>80 049 13</b>	<b>19,72</b>
16,0	20,0	57,2	<b>80 049 14</b>	<b>21,15</b>
20,0	20,0	50,0	<b>80 049 15</b>	<b>23,40</b>



### Bündigfräser für Holz

- Ideal zum Fräsen von durchgehenden Öffnungen in Holz
- Schaft-ø (mm): 8,0

ø [mm]	Arbeitslänge [mm]	Gesamtlänge [mm]	Bestell-Nr.	€/Stück
9,5	12,7	55,5	<b>80 049 16</b>	<b>20,63</b>
12,7	12,7	57,8	<b>80 049 17</b>	<b>20,63</b>
9,5	25,4	68,2	<b>80 049 18</b>	<b>22,05</b>



### Abrundfräser für Holz

- Ideal für geschmackvolle und glatte Kanten und zur Herstellung abklappbarer Tischplatten
- Ebenso können Sie damit Ecken und Kanten an Möbeln einfach glätten
- Schaft-ø (mm): 8,0

ø [mm]	Arbeitslänge [mm]	Radius [mm]	Bestell-Nr.	€/Stück
15,9	12,7	1,6	<b>80 049 19</b>	<b>25,50</b>
16,7	12,7	2,0	<b>80 049 20</b>	<b>27,90</b>
18,7	12,7	3,0	<b>80 049 21</b>	<b>27,75</b>
25,4	12,7	6,35	<b>80 049 22</b>	<b>29,63</b>
31,7	16,0	9,5	<b>80 049 23</b>	<b>32,70</b>

## Kreissägeblätter



### für hartes/weiches Hartholz und Holzwerkstoffe

- Anwendung: Längs- und Querschnitte
- Zahnform: Wechselzahn Hartmetallbestückt
- Geeignete Maschinen: Tisch- und Formatkreissägen

Außen-ø x Schnittbreite x Bohrung [mm]	Zähnezahl	Bestell-Nr.	€/Stück
250 x 3,2 x 30	40	<b>80 049 05</b>	<b>33,53</b>
300 x 3,2 x 30	36	<b>80 049 06</b>	<b>36,45</b>
315 x 3,2 x 30	48	<b>80 049 07</b>	<b>42,75</b>
350 x 3,5 x 30	42	<b>80 049 08</b>	<b>49,65</b>



### für Massivholz, Holzwerkstoffe, Thermo- und Duroplastprofile

- Anwendung: Querschnitte
- Zahnform: Wechselzahn Hartmetallbestückt
- Geeignete Maschinen: Kapp- und Gehrungssägen

Außen-ø x Schnittbreite x Bohrung [mm]	Zähnezahl	Bestell-Nr.	€/Stück
210 x 2,8 x 30	40	<b>80 044 56</b>	<b>29,85</b>
210 x 2,8 x 30	60	<b>80 044 57</b>	<b>36,53</b>
216 x 2,8 x 30	48	<b>80 044 58</b>	<b>31,95</b>
250 x 3,2 x 30	60	<b>80 044 59</b>	<b>42,07</b>



### für hartes/weiches Massivholz, Holz mit Nägeln und Holzwerkstoffe

- Anwendung: Längs- und Querschnitte
- Zahnform: Wechselzahn Hartmetallbestückt, Spandickenbegrenzt
- Geeignete Maschinen: Tisch- und Formatkreissägen

Außen-ø x Schnittbreite x Bohrung [mm]	Zähnezahl	Bestell-Nr.	€/Stück
315 x 3,2 x 30	28	<b>80 044 26</b>	<b>34,63</b>
350 x 3,5 x 30	32	<b>80 044 27</b>	<b>36,48</b>
400 x 3,5 x 30	36	<b>80 044 28</b>	<b>45,31</b>
450 x 4,4 x 30	40	<b>80 044 29</b>	<b>60,08</b>
500 x 4,4 x 30	44	<b>80 044 30</b>	<b>72,07</b>



### für beschichtete Holzwerkstoffe und Thermoplast

- Zu schneidendes Material: Beschichtete Holzwerkstoffe und Thermoplast
- Anwendung: Für beschichtete Einzelplatten
- Zahnform: Hohl - Dach - Flach Hartmetallbestückt
- Geeignete Maschinen: Plattenaufteilsäge vertikal, Tisch- und Formatkreissägen

Außen-ø x Schnittbreite x Bohrung [mm]	Zähnezahl	Bestell-Nr.	€/Stück
160 x 2,8 x 20	34	<b>80 044 67</b>	<b>36,53</b>
190 x 2,8 x 30	38	<b>80 044 68</b>	<b>41,70</b>
200 x 2,8 x 30	40	<b>80 044 69</b>	<b>43,58</b>
250 x 3,2 x 30	48	<b>80 044 70</b>	<b>51,08</b>
303 x 3,2 x 30	60	<b>80 044 71</b>	<b>55,43</b>



### für Holzwerkstoffe mit Einschlüssen, Holzwoolplatten, Gasbeton und Gipskartonplatten

- Zu schneidendes Material: Holzwerkstoffe mit Einschlüssen, Holzwoolplatten, Laminat, Gasbeton und Gipskartonplatten
- Anwendung: Für härteste Anforderungen im Baubereich
- Zahnform: Trapezzahn Hartmetallbestückt
- Geeignete Maschinen: Wippsägen, Brennholzsägen, Baukreissägen

Außen-ø x Schnittbreite x Bohrung [mm]	Zähnezahl	Bestell-Nr.	€/Stück
300 x 3,4 x 30	20	<b>80 045 08</b>	<b>30,53</b>
315 x 3,4 x 30	20	<b>80 045 09</b>	<b>32,92</b>
350 x 3,6 x 30	12	<b>80 045 10</b>	<b>33,22</b>
350 x 3,6 x 30	24	<b>80 045 11</b>	<b>41,55</b>
400 x 3,6 x 30	28	<b>80 045 12</b>	<b>45,53</b>
450 x 4,0 x 30	14	<b>80 045 13</b>	<b>48,15</b>
450 x 3,8 x 30	32	<b>80 045 14</b>	<b>58,80</b>
500 x 4,4 x 30	36	<b>80 045 15</b>	<b>69,08</b>
600 x 4,4 x 30	40	<b>80 045 16</b>	<b>90,08</b>
700 x 4,4 x 30	46	<b>80 045 17</b>	<b>124,50</b>



### für Massivholz, Heraklithplatten, Holzwerkstoffe und Schalungsmaterial

- Anwendung: Universal
- Zahnform: Wechselzahn Hartmetallbestückt
- Geeignete Maschinen: Wippsägen, Brennholzsägen, Baukreissägen

Außen-ø x Schnittbreite x Bohrung [mm]	Zähnezahl	Bestell-Nr.	€/Stück
300 x 3,4 x 30	24	<b>80 044 95</b>	<b>33,15</b>
315 x 3,4 x 30	24	<b>80 044 96</b>	<b>35,03</b>
350 x 3,5 x 30	24	<b>80 044 97</b>	<b>40,13</b>
400 x 3,5 x 30	28	<b>80 044 98</b>	<b>46,20</b>
400 x 3,5 x 30	36	<b>80 044 99</b>	<b>51,22</b>
450 x 4,0 x 30	32	<b>80 045 00</b>	<b>55,72</b>
500 x 4,0 x 30	36	<b>80 045 01</b>	<b>66,22</b>
550 x 4,0 x 30	48	<b>80 045 02</b>	<b>87,52</b>
600 x 4,0 x 30	40	<b>80 045 03</b>	<b>87,23</b>
600 x 4,0 x 30	54	<b>80 045 04</b>	<b>101,63</b>
650 x 4,4 x 30	54	<b>80 045 05</b>	<b>126,98</b>
700 x 4,4 x 30	46	<b>80 045 06</b>	<b>124,50</b>
700 x 4,4 x 30	60	<b>80 045 07</b>	<b>137,03</b>



## Kreissägeblätter und Zubehör



### für Massivholz, Holzwerkstoffe und Kunststoff

- Anwendung: Längs- und Querschnitte
- Zahnform: Wechselzahn Hartmetallbestückt
- Geeignete Maschinen: Hand- und Tischkreissägen

Außen-ø x Schnittbreite x Bohrung [mm]	Zähnezahl	Bestell-Nr.	€/Stück
150 x 2,6 x 20	48	<b>80 044 31</b>	<b>29,78</b>
160 x 2,2 x 20	12	<b>80 044 32</b>	<b>15,38</b>
160 x 1,8 x 20	16	<b>80 044 33</b>	<b>15,89</b>
160 x 2,2 x 20	18	<b>80 044 34</b>	<b>17,85</b>
160 x 1,8 x 20	24	<b>80 044 35</b>	<b>16,46</b>
160 x 2,6 x 20	24	<b>80 044 36</b>	<b>18,83</b>
160 x 2,6 x 30	24	<b>80 044 37</b>	<b>18,83</b>
160 x 2,2 x 20	28	<b>80 044 38</b>	<b>20,02</b>
160 x 2,6 x 16	36	<b>80 044 40</b>	<b>25,05</b>
160 x 2,6 x 20	36	<b>80 044 41</b>	<b>23,80</b>
160 x 2,2 x 20	48	<b>80 044 42</b>	<b>25,08</b>
170 x 2,5 x 30	48	<b>80 044 43</b>	<b>31,58</b>
180 x 2,0 x 30	56	<b>80 044 44</b>	<b>33,30</b>
190 x 2,8 x 30	16	<b>80 044 45</b>	<b>18,00</b>
190 x 2,8 x 20	24	<b>80 044 46</b>	<b>20,85</b>
190 x 2,8 x 30	24	<b>80 044 47</b>	<b>20,85</b>
190 x 2,8 x 30	32	<b>80 044 48</b>	<b>24,00</b>
190 x 2,8 x 30	48	<b>80 044 49</b>	<b>32,48</b>
200 x 2,8 x 20	30	<b>80 044 50</b>	<b>25,20</b>
200 x 2,8 x 30	64	<b>80 044 51</b>	<b>40,88</b>
230 x 2,5 x 30	12	<b>80 044 52</b>	<b>19,27</b>
230 x 2,5 x 30	24	<b>80 044 53</b>	<b>23,93</b>
230 x 2,6 x 30	56	<b>80 044 54</b>	<b>39,08</b>
230 x 3,0 x 30	64	<b>80 044 55</b>	<b>41,33</b>



### für Holz, Kunststoff, Baustahl, Kupfer und Aluminium

- Anwendung: Kappschnitte
- Zahnform: Wechselzahn Hartmetallbestückt
- Geeignete Maschinen: Kapp- und Gehrungssägen

Außen-ø x Schnittbreite x Bohrung [mm]	Zähnezahl	Bestell-Nr.	€/Stück
210 x 2,0 x 30	40	<b>80 044 60</b>	<b>35,10</b>
216 x 2,0 x 30	54	<b>80 044 61</b>	<b>45,82</b>
250 x 2,2 x 30	60	<b>80 044 62</b>	<b>53,78</b>
305 x 2,2 x 30	60	<b>80 044 63</b>	<b>63,30</b>
350 x 2,4 x 30	80	<b>80 044 64</b>	<b>85,65</b>



### Präzisions-Reduzierringe

- Zum Reduzieren der Bohrung bei Sägeblättern
- Den Reduziererring breit genug wählen, um ein Verschieben des Ringes in die Flachaussparung zu verhindern
- Außen-ø (mm): 30

Innen ø [mm]	Breite [mm]	Bestell-Nr.	€/Stück
16	2,0	<b>80 044 65</b>	<b>3,25</b>
20	2,0	<b>80 044 66</b>	<b>3,25</b>



### für Aluminium, beschichtete Holzwerkstoffe, Kunststoff und Thermoplast

- Anwendung: Bearbeitung von NE-Metallen und Kunststoffen
- Zahnform: Flach- Trapez Hartmetallbestückt
- Geeignete Maschinen: Handkreissägen, Kapp- und Gehrungssägen, Tisch- und Formatkreissägen

Außen-ø x Schnittbreite x Bohrung [mm]	Zähnezahl	Bestell-Nr.	€/Stück
160 x 2,8 x 20	42	<b>80 044 72</b>	<b>32,48</b>
160 x 2,2 x 20	52	<b>80 044 73</b>	<b>34,20</b>
190 x 2,8 x 30	54	<b>80 044 74</b>	<b>37,20</b>
190 x 2,8 x 30	68	<b>80 044 75</b>	<b>45,98</b>
210 x 2,8 x 30	54	<b>80 044 76</b>	<b>40,05</b>
210 x 2,4 x 30	72	<b>80 044 77</b>	<b>51,38</b>
216 x 2,8 x 30	48	<b>80 044 78</b>	<b>39,30</b>
216 x 2,8 x 30	60	<b>80 044 79</b>	<b>48,22</b>
216 x 2,8 x 30	80	<b>80 044 80</b>	<b>53,40</b>
250 x 3,2 x 30	54	<b>80 044 81</b>	<b>53,18</b>
250 x 2,8 x 30	80	<b>80 044 82</b>	<b>56,03</b>
250 x 3,2 x 30	80	<b>80 044 83</b>	<b>57,38</b>
260 x 2,5 x 30	64	<b>80 044 84</b>	<b>56,18</b>
260 x 3,2 x 30	64	<b>80 044 85</b>	<b>57,60</b>
260 x 2,4 x 30	68	<b>80 044 86</b>	<b>59,10</b>
260 x 3,2 x 30	80	<b>80 044 87</b>	<b>62,78</b>
305 x 2,8 x 30	80	<b>80 044 88</b>	<b>69,75</b>
305 x 3,2 x 30	80	<b>80 044 89</b>	<b>71,18</b>



### für Sandwichelemente, blechbewehrt ohne Steinwolle

- Zu schneidendes Material: Sandwichelemente, blechbewehrt ohne Steinwolle
- Anwendung: Bearbeitung von Sandwichmaterialien
- Zahnform: Flach- Trapez Hartmetallbestückt
- Geeignete Maschinen: Baukreissägen, Handkreissägen, Kappkreissägen

Außen-ø x Schnittbreite x Bohrung [mm]	Zähnezahl	Bestell-Nr.	€/Stück
160 x 2,0 x 20	42	<b>80 044 90</b>	<b>34,88</b>
190 x 2,0 x 20	54	<b>80 044 91</b>	<b>39,53</b>
190 x 2,0 x 30	54	<b>80 044 92</b>	<b>39,53</b>
250 x 2,0 x 30	80	<b>80 044 93</b>	<b>59,18</b>
300 x 2,2 x 30	96	<b>80 044 94</b>	<b>79,88</b>



### Diamant für Holz, Kunststoff und Zementfaserplatten

- Zu schneidendes Material: Holz, Kunststoff und Zementfaserplatten
- Anwendung: Für Längs- und Querschnitte in schwer zerspanbare und werkzeugverschleißende Materialien
- Zahnform: Flachzahn
- Geeignete Maschinen: Handkreissägen, Kappkreissägen, Tisch- und Formatkreissägen

Außen-ø x Schnittbreite x Bohrung [mm]	Zähnezahl	Bestell-Nr.	€/Stück
160 x 2,4 x 20	4	<b>80 045 18</b>	<b>53,03</b>
160 x 2,4 x 20	8	<b>80 045 19</b>	<b>77,63</b>
160 x 2,4 x 20	12	<b>80 045 20</b>	<b>119,85</b>
190 x 2,4 x 20	8	<b>80 045 21</b>	<b>80,85</b>
200 x 2,4 x 30	8	<b>80 045 22</b>	<b>80,85</b>
216 x 2,4 x 30	8	<b>80 045 23</b>	<b>80,85</b>
250 x 2,4 x 30	12	<b>80 045 24</b>	<b>119,85</b>

1



9-teilig

2



10-teilig

### 1 Diamant-Bohrkronen-Set für Mauerwerk

• Bestehend aus:

- Je 1 Bohrkronen 52, 72, 82 und 112 mm, Länge: 150 mm
- Je 1 x Aufnahmeschaft 6-kant 100/200 mm
- Je 1 x Aufnahmeschaft SDS-Plus 100/200 mm
- 1 x Zentrierbohrer
- 1 x Transportkoffer

**186,29 €** /Set

Bestell-Nr. 80 861 17

### 2 Diamant-Bohrkronen-Set für Mauerwerk/Beton

• Bestehend aus:

- Je 1 Bohrkronen 52, 72, 82, 112 und 132 mm, Länge: 150 mm
- Je 1 x Aufnahmeschaft 6-kant 100/200 mm
- Je 1 x Aufnahmeschaft SDS-Plus 100/200 mm
- 1 x Zentrierbohrer
- 1 x Transportkoffer

**259,74 €** /Set

Bestell-Nr. 80 861 18



### Diamant-Kernbohrkronen für Mauerwerk

- Mit lasergeschweißten Segmenten
- Anschluss: M16 IG
- Länge: 150 mm
- Drehzahl (min -1) max. ø 32-82 mm: 500
- \* • Drehzahl (min -1) max. ø 112-182 mm: 200

ø [mm]	Anzahl Segmente	Bestell-Nr.	€/Stück
32	3	<b>80 861 03</b>	<b>26,73</b>
42	3	<b>80 861 04</b>	<b>29,03</b>
52	3	<b>80 861 05</b>	<b>29,97</b>
72	4	<b>80 861 06</b>	<b>34,43</b>
82	4	<b>80 861 07</b>	<b>38,61</b>
112*	5	<b>80 861 08</b>	<b>47,25</b>
132*	6	<b>80 861 09</b>	<b>63,72</b>
152*	7	<b>80 861 10</b>	<b>75,33</b>
182*	8	<b>80 861 11</b>	<b>96,53</b>



### Diamant-Kernbohrkronen für Mauerwerk und Beton

- Mit lasergeschweißten Spezialsegmenten
- Anschluss: M16 IG
- Länge: 150 mm
- Drehzahl (min -1) max. ø 20-82 mm: 500
- \* • Drehzahl (min -1) max. ø 112-132 mm: 200

ø [mm]	Anzahl Segmente	Bestell-Nr.	€/Stück
20	3	<b>80 860 93</b>	<b>25,65</b>
25	3	<b>80 860 94</b>	<b>26,73</b>
32	3	<b>80 860 95</b>	<b>27,27</b>
35	3	<b>80 860 96</b>	<b>30,51</b>
42	3	<b>80 860 97</b>	<b>31,86</b>
52	3	<b>80 860 98</b>	<b>34,43</b>
72	4	<b>80 860 99</b>	<b>38,61</b>
82	4	<b>80 861 00</b>	<b>47,25</b>
112*	5	<b>80 861 01</b>	<b>59,40</b>
132*	6	<b>80 861 02</b>	<b>72,90</b>



### Diamant-Trocken-Bohrkronen, mit M16 Innengewinde

- Auch für harte Baustoffe geeignet
- Kein Segmentverlust durch Laserschweißung
- Segmenthöhe 8 mm
- Segmente vorgeschärft
- In Bohrmaschinen mit mindestens 1000 W und 2000 U/min. Schlag abschalten

ø [mm]	Bohrtiefe [mm]	Bestell-Nr.	€/Stück
20	150	<b>80 849 38</b>	<b>25,11</b>
25	150	<b>80 849 39</b>	<b>26,33</b>
32	150	<b>80 849 40</b>	<b>27,27</b>
35	150	<b>80 849 41</b>	<b>30,51</b>
42	150	<b>80 849 42</b>	<b>31,86</b>
52	150	<b>80 849 43</b>	<b>34,43</b>
72	150	<b>80 849 44</b>	<b>38,61</b>



### Diamant-Trocken-Bohrkronen mit M16 Innengewinde

- Auch für harte Baustoffe geeignet
- Kein Segmentverlust durch Laserschweißung
- Segmenthöhe 8 mm
- Segmente vorgeschärft
- In Bohrmaschinen mit mindestens 1000 W und 2000 U/min. Schlag abschalten

ø [mm]	Bohrtiefe [mm]	Bestell-Nr.	€/Stück
68	70	<b>80 840 12</b>	<b>25,25</b>
82	70	<b>80 840 13</b>	<b>28,89</b>



### Aufnahmeschaft

- Für Diamant-Kernbohrkronen
- Anschluss: M16
- Ohne Zentrierbohrer

Aufnahme	Länge [mm]	Bestell-Nr.	€/Stück
6-kant	100	<b>80 861 12</b>	<b>8,40</b>
SDS-Plus	100	<b>80 861 14</b>	<b>9,10</b>
6-kant	200	<b>80 861 13</b>	<b>10,50</b>
SDS-Plus	200	<b>80 861 15</b>	<b>11,20</b>



### Zentrierbohrer

- Für Diamant-Kernbohrkronen
- Konisch
- Länge: 200 mm
- ø: 10 mm

Bestell-Nr.	€/Stück
<b>80 861 16</b>	<b>5,74</b>

## Diamant-Trennscheiben



### E-UNIVERSAL

- Geeignet für Poroton und Kalksandstein
- Bei wechselndem Material gute Standzeit und Schnittleistung
- Schneidrand: offen
- Innenloch-ø (mm): 22,23

Scheiben-ø [mm]	Max. Drehzahl [min-1]	Bestell-Nr.	€/Stück
115	13200	<b>84 000 00</b>	<b>2,73</b>
125	12200	<b>84 000 01</b>	<b>3,92</b>
180	8600	<b>84 000 02</b>	<b>6,93</b>
230	6600	<b>84 000 03</b>	<b>10,50</b>



### E-TURBO

- Geeignet für Poroton und Kalksandstein
- Schneidrand: geschlossen
- Innenloch-ø (mm): 22,23

Scheiben-ø [mm]	Max. Drehzahl [min-1]	Bestell-Nr.	€/Stück
115	13200	<b>84 000 04</b>	<b>3,01</b>
125	12200	<b>84 000 05</b>	<b>3,71</b>
150	10000	<b>84 000 06</b>	<b>5,11</b>
180	8600	<b>84 000 07</b>	<b>6,09</b>
230	6600	<b>84 000 08</b>	<b>8,33</b>



### E-ABRASIV

- Geeignet für abrasive Materialien wie Putz und Mauerwerk
- Gute Standzeit und Schnittgeschwindigkeit in abrasivem Material
- Schneidrand: offen
- Innenloch-ø (mm): 22,23

Scheiben-ø [mm]	Max. Drehzahl [min-1]	Bestell-Nr.	€/Stück
115	13200	<b>84 000 09</b>	<b>6,93</b>
125	12200	<b>84 000 10</b>	<b>8,33</b>
150	8600	<b>84 000 11</b>	<b>11,27</b>
230	6600	<b>84 000 12</b>	<b>20,93</b>



### E-PRO

- Geeignet für Beton und Mauerwerk
- Bei wechselndem Material gute Standzeit und Schnittleistung
- Lasergeschweißte
- Trocken- und Nassschnitt
- Schneidrand: offen
- Innenloch-ø (mm): 25,4

Scheiben-ø [mm]	Max. Drehzahl [min-1]	Bestell-Nr.	€/Stück
300	6365	<b>84 000 14</b>	<b>37,13</b>
350	5460	<b>84 000 15</b>	<b>40,37</b>
450	4200	<b>84 000 16</b>	<b>86,81</b>



### E-TOP

- Für Beton, Ziegel und Kalksandstein
- Schneidrand: offen
- Innenloch-ø (mm): 22,23

Scheiben-ø [mm]	Max. Drehzahl [min-1]	Bestell-Nr.	€/Stück
230	6600	<b>84 000 13</b>	<b>15,66</b>

## Diamant-Schleifscheiben



### UNI E-PRO

- Geeignet für Beton und Estrich
- Schnelles und effektives Schleifen
- Guter Materialabtrag
- Innenloch-ø (mm): 22,23

Scheiben-ø [mm]	Max. Drehzahl [min-1]	Bestell-Nr.	€/Stück
100	15300	<b>84 000 21</b>	<b>22,28</b>
125	12200	<b>84 000 22</b>	<b>25,11</b>



### E-PRO Beschichtungen

- Geeignet für Beton, Granit, Beschichtungen, Anstriche und Estrich
- Große Absaugöffnungen zum Abtransport des Abriebs
- Innenloch-ø (mm): 22,23

Scheiben-ø [mm]	Max. Drehzahl [min-1]	Bestell-Nr.	€/Stück
125	12000	<b>84 000 23</b>	<b>38,61</b>





11-teilig

### 1 Trennscheiben-Set Kronenflex®, für Edelstahl, Metall

Bestehend aus:

- 11 x Trennscheibe A 60 EXTRA
- ø x Breite, Bohrung in mm: 125 x 1 x 22,23
- Arbeitshöchstgeschwindigkeit: 80 m/s
- Zulässige Drehzahl: 12.200 1/min

Scheiben-ø [mm]	Scheibenstärke [mm]	Max. Drehzahl [min-1]
125	1	12200

**10,56 €** /Set  
Bestell-Nr. 84 007 36

### 2 Hartmetallfräser-Set HF 100, 5-teilig, für Baustahl, hochwarmfeste Werkstoffe, Gusseisen

Bestehend aus:

- Hartmetallfräser HF 100 B, mit Stirnverzahnung: 9,6 x 19 mm (Bestell-Nr. 84 015 71)
- Hartmetallfräser HF 100 C, mit Kugelkopf: 9,6 x 19 x 6 mm (Bestell-Nr. 84 015 76)
- Hartmetallfräser HF 100 D, kugelförmig: 9,6 x 8 mm (Bestell-Nr. 84 015 79)
- Hartmetallfräser HF 100 E, tropfenförmig: 9,6 x 16 mm (Bestell-Nr. 84 015 80)
- Hartmetallfräser HF 100 F, rundbogenförmig: 9,6 x 19 mm (Bestell-Nr. 84 015 81)
- Schaft-ø (mm): 6
- Verzahnung: 6

**77,00 €** /Set  
Bestell-Nr. 84 015 93

### 3 Hartmetallfräser-Set HF 100 Steel, 5-teilig, für Baustahl und Gusseisen

Bestehend aus:

- Hartmetallfräser HF 100 A, ohne Stirnverzahnung: 9,6 x 19 mm (Bestell-Nr. 84 015 82)
- Hartmetallfräser HF 100 C, mit Kugelkopf: 9,6 x 19 mm (Bestell-Nr. 84 015 84)
- Hartmetallfräser HF 100 D, kugelförmig: 9,6 x 8 mm (Bestell-Nr. 84 015 87)
- Hartmetallfräser HF 100 F, rundbogenförmig: 9,6 x 19 mm (Bestell-Nr. 84 015 88)
- Hartmetallfräser HF 100 L, rundkegelförmig: 9,6 x 30 mm (Bestell-Nr. 84 015 90)
- Schaft-ø (mm): 6
- Verzahnung: 10

**95,28 €** /Set  
Bestell-Nr. 84 015 94

### 4 Hartmetallfräser-Set HF 100 INOX, 5-teilig, für Edelstahl

Bestehend aus:

- Hartmetallfräser HF 100 A, ohne Stirnverzahnung: 9,6 x 19 mm (Bestell-Nr. 84 015 83)
- Hartmetallfräser HF 100 C, mit Kugelkopf: 9,6 x 19 mm (Bestell-Nr. 84 015 85)
- Hartmetallfräser HF 100 D, kugelförmig: 9,6 x 8 mm (Bestell-Nr. 84 015 86)
- Hartmetallfräser HF 100 F, rundbogenförmig: 9,6 x 19 mm (Bestell-Nr. 84 015 89)
- Hartmetallfräser HF 100 L, rundkegelförmig: 10 x 20 mm (Bestell-Nr. 84 015 91)
- Schaft-ø (mm): 6
- Verzahnung: 11

**103,04 €** /Set  
Bestell-Nr. 84 015 92

## Trennscheiben Kronenflex®



- A 24 EXTRA,  
gerade, für Metall**
- Schnelles Trennen auch von Vollmaterial
  - Innenloch-Ø: 22,23 mm

Scheiben-Ø [mm]	Scheibenstärke [mm]	Max. Drehzahl [min-1]	Bestell-Nr.	€/Stück	VPE	€/Stück/VPE
115	2,5	13300	<b>84 016 47</b>	<b>0,71</b>	<b>25</b>	<b>0,64</b>
125	2,5	12200	<b>84 016 48</b>	<b>0,81</b>	<b>25</b>	<b>0,73</b>
230	2	6600	<b>84 016 54</b>	<b>1,60</b>	<b>25</b>	<b>1,42</b>
230	3	6600	<b>84 016 31</b>	<b>1,60</b>	<b>25</b>	<b>1,42</b>



- A 24 EXTRA,  
gekröpft, für Metall**
- Schnelles Trennen auch von Vollmaterial
  - Innenloch-Ø: 22,23 mm

Scheiben-Ø [mm]	Scheibenstärke [mm]	Max. Drehzahl [min-1]	Bestell-Nr.	€/Stück	VPE	€/Stück/VPE
115	2,5	13300	<b>84 016 37</b>	<b>0,71</b>	<b>25</b>	<b>0,64</b>
125	2,5	12200	<b>84 016 39</b>	<b>0,81</b>	<b>25</b>	<b>0,73</b>
230	3	6600	<b>84 016 41</b>	<b>1,60</b>	<b>25</b>	<b>1,42</b>



- A 24 EXTRA,  
gerade, für Metall** **X-LOCK**
- Schnelles Trennen auch von Vollmaterial
  - Aufnahme: X-LOCK und Innenloch-Ø: 22,23 mm
  - Rückwärtskompatibel auf Standard Winkelschleifer

Scheiben-Ø [mm]	Scheibenstärke [mm]	Max. Drehzahl [min-1]	Bestell-Nr.	€/Stück	VPE	€/Stück/VPE
115	2,5	13300	<b>84 016 80</b>	<b>1,26</b>	<b>25</b>	<b>1,13</b>
125	2,5	12200	<b>84 016 79</b>	<b>1,41</b>	<b>25</b>	<b>1,26</b>



- A 60 EXTRA,  
gerade, für Edelstahl, Metalle**
- Innenloch-Ø: 22,23 mm
  - Geringe Gratbildung

Scheiben-Ø [mm]	Scheibenstärke [mm]	Max. Drehzahl [min-1]	Bestell-Nr.	€/Stück	VPE	€/Stück/VPE
115	1	13300	<b>84 016 51</b>	<b>0,67</b>	<b>25</b>	<b>0,60</b>
125	1	12200	<b>84 016 52</b>	<b>0,78</b>	<b>25</b>	<b>0,70</b>



- INOX A 46 TZ SPECIAL,  
gerade, für Edelstahl, Stahl**
- Innenloch-Ø: 22,23 mm

Scheiben-Ø [mm]	Scheibenstärke [mm]	Max. Drehzahl [min-1]	Bestell-Nr.	€/Stück	VPE	€/Stück/VPE
115	1,6	13300	<b>84 016 35</b>	<b>0,91</b>	<b>25</b>	<b>0,81</b>
125	1,6	12200	<b>84 016 36</b>	<b>0,99</b>	<b>25</b>	<b>0,89</b>
230	1,9	6600	<b>84 016 43</b>	<b>1,89</b>	<b>25</b>	<b>1,69</b>



- INOX A 46 TZ SPECIAL,  
gekröpft, für Edelstahl, Stahl**
- Innenloch-Ø: 22,23 mm

Scheiben-Ø [mm]	Scheibenstärke [mm]	Max. Drehzahl [min-1]	Bestell-Nr.	€/Stück	VPE	€/Stück/VPE
115	1,6	13300	<b>84 016 45</b>	<b>0,91</b>	<b>25</b>	<b>0,81</b>
125	1,6	12200	<b>84 016 46</b>	<b>0,99</b>	<b>25</b>	<b>0,89</b>
230	1,9	6600	<b>84 016 53</b>	<b>1,89</b>	<b>25</b>	<b>1,69</b>



- INOX A 46 TZ SPECIAL,  
gerade, für Edelstahl, Stahl** **X-LOCK**
- Aufnahme: X-LOCK und Innenloch-Ø: 22,23 mm
  - Rückwärtskompatibel auf Standard Winkelschleifer

Scheiben-Ø [mm]	Scheibenstärke [mm]	Max. Drehzahl [min-1]	Bestell-Nr.	€/Stück	VPE	€/Stück/VPE
115	1,6	13300	<b>84 016 82</b>	<b>1,55</b>	<b>25</b>	<b>1,39</b>
125	1,6	12200	<b>84 016 81</b>	<b>1,68</b>	<b>25</b>	<b>1,50</b>



- A 60 TZ SPECIAL,  
gerade, für Edelstahl, Stahl, NE-Metall**
- Aufnahme: Innenloch-Ø: 22,23 mm
  - Geringe Gratbildung
  - Kurze Trennzeit

Scheiben-Ø [mm]	Scheibenstärke [mm]	Max. Drehzahl [min-1]	Bestell-Nr.	€/Stück	VPE	€/Stück/VPE
115	1	13300	<b>84 016 27</b>	<b>0,91</b>	<b>25</b>	<b>0,81</b>
125	1	12200	<b>84 016 28</b>	<b>0,99</b>	<b>25</b>	<b>0,89</b>



- A 60 TZ SPECIAL,  
gekröpft, für Edelstahl, Stahl, NE-Metall**
- Aufnahme: Innenloch-Ø: 22,23 mm
  - Geringe Gratbildung
  - Kurze Trennzeit

Scheiben-Ø [mm]	Scheibenstärke [mm]	Max. Drehzahl [min-1]	Bestell-Nr.	€/Stück	VPE	€/Stück/VPE
115	1	13300	<b>84 016 29</b>	<b>0,91</b>	<b>25</b>	<b>0,81</b>
125	1	12200	<b>84 016 44</b>	<b>0,99</b>	<b>25</b>	<b>0,89</b>



- X-LOCK A 60 TZ SPECIAL,  
gerade, für Edelstahl, Stahl, NE-Metall** **X-LOCK**
- Aufnahme: X-LOCK und Innenloch-Ø: 22,23 mm
  - Geringe Gratbildung
  - Kurze Trennzeit
  - Rückwärtskompatibel auf Standard Winkelschleifer

Scheiben-Ø [mm]	Scheibenstärke [mm]	Max. Drehzahl [min-1]	Bestell-Nr.	€/Stück	VPE	€/Stück/VPE
115	1	13300	<b>84 016 84</b>	<b>1,55</b>	<b>25</b>	<b>1,39</b>
125	1	12200	<b>84 016 83</b>	<b>1,68</b>	<b>25</b>	<b>1,50</b>



- A 660 R SUPRA,  
gerade, für Edelstahl, Stahl**
- Innenloch-Ø: 10 mm
  - Geringe Gratbildung

Scheiben-Ø [mm]	Scheibenstärke [mm]	Max. Drehzahl [min-1]	Bestell-Nr.	€/Stück	VPE	€/Stück/VPE
76	1,6	25200	<b>84 016 65</b>	<b>1,30</b>	<b>100</b>	<b>1,16</b>



- A 24 TZ SPECIAL,  
gekröpft, für Edelstahl, Stahl, Guss**
- Innenloch-Ø: 22,23 mm

Scheiben-Ø [mm]	Scheibenstärke [mm]	Max. Drehzahl [min-1]	Bestell-Nr.	€/Stück	VPE	€/Stück/VPE
115	2,5	13300	<b>84 016 32</b>	<b>1,41</b>	<b>25</b>	<b>1,26</b>
125	2,5	12200	<b>84 016 33</b>	<b>1,62</b>	<b>25</b>	<b>1,45</b>

## Trennscheiben-Kronenflex®



**A 24 TZ SPECIAL,  
gerade, für Edelstahl, Stahl, Guss**  
• Innenloch-ø: 22,23 mm

Scheiben-ø [mm]	Scheibenstärke [mm]	Max. Drehzahl [min <sup>-1</sup> ]	Bestell-Nr.	€/Stück	VPE	€/Stück/VPE
230	3	6600	<b>84 016 34</b>	<b>3,08</b>	<b>25</b>	<b>2,75</b>



**EDGE SPECIAL,  
gerade, für Edelstahl, Stahl, Aluminium**  
• Innenloch-ø: 22,23 mm  
• Mit selbstschärfendem Schleifkorn  
• Hohe Schnittleistung  
• **VPE = 25 Stück**

Scheiben-ø [mm]	Scheibenstärke [mm]	Max. Drehzahl [min <sup>-1</sup> ]	Bestell-Nr.	€/Stück	VPE	€/Stück/VPE
115	1,2	13300	<b>84 016 86</b>	<b>29,25</b>		
125	1,2	12200	<b>84 016 85</b>	<b>31,53</b>		



**A 346 EXTRA,  
gerade, für Edelstahl, Stahl, Aluminium**  
• Innenloch-ø: 22,23 mm  
• Selbstschärfend, geringe Gratbildung  
• Besonders geeignet für das Trennen von Profilen und Rohren

Scheiben-ø [mm]	Scheibenstärke [mm]	Max. Drehzahl [min <sup>-1</sup> ]	Bestell-Nr.	€/Stück	VPE	€/Stück/VPE
115	1,6	13300	<b>84 016 75</b>	<b>0,74</b>	<b>25</b>	<b>0,66</b>
125	1,6	12200	<b>84 016 76</b>	<b>0,84</b>	<b>25</b>	<b>0,75</b>



**C 24 EXTRA,  
gerade, für Stein/Beton**  
• Universaltrennscheibe für mineralische Werkstoffe  
• Innenloch-ø: 22,23 mm

Scheiben-ø [mm]	Scheibenstärke [mm]	Max. Drehzahl [min <sup>-1</sup> ]	Bestell-Nr.	€/Stück	VPE	€/Stück/VPE
115	2,5	13300	<b>84 016 49</b>	<b>1,27</b>	<b>25</b>	<b>1,14</b>
125	2,5	12200	<b>84 016 50</b>	<b>1,41</b>	<b>25</b>	<b>1,26</b>
230	3	6600	<b>84 016 30</b>	<b>2,74</b>	<b>25</b>	<b>2,45</b>



**C 24 EXTRA,  
gekröpft, für Stein/Beton**  
• Universaltrennscheibe für mineralische Werkstoffe  
• Innenloch-ø: 22,23 mm

Scheiben-ø [mm]	Scheibenstärke [mm]	Max. Drehzahl [min <sup>-1</sup> ]	Bestell-Nr.	€/Stück	VPE	€/Stück/VPE
115	2,5	13300	<b>84 016 38</b>	<b>1,27</b>	<b>25</b>	<b>1,14</b>
125	2,5	12200	<b>84 016 40</b>	<b>1,41</b>	<b>25</b>	<b>1,26</b>
230	3	6600	<b>84 016 42</b>	<b>2,74</b>	<b>25</b>	<b>2,45</b>

## Schruppscheiben-Kronenflex®



**A 24 EXTRA,  
gekröpft, für alle Metallarbeiten**  
• Innenloch-ø: 22,23 mm

Scheiben-ø [mm]	Scheibenstärke [mm]	Max. Drehzahl [min <sup>-1</sup> ]	Bestell-Nr.	€/Stück	VPE	€/Stück/VPE
115	6	13300	<b>84 016 21</b>	<b>1,36</b>	<b>10</b>	<b>1,21</b>
125	6	12200	<b>84 016 22</b>	<b>1,55</b>	<b>10</b>	<b>1,39</b>
230	6	6600	<b>84 016 19</b>	<b>3,82</b>	<b>10</b>	<b>3,41</b>
230	8	6600	<b>84 016 20</b>	<b>4,93</b>	<b>10</b>	<b>4,40</b>



**A 24 EXTRA,  
gekröpft, für Metall** **X-LOCK**  
• Aufnahme: X-LOCK und Innenloch-ø: 22,23 mm  
• Rückwärtskompatibel auf Standard-Winkelschleifer

Scheiben-ø [mm]	Scheibenstärke [mm]	Max. Drehzahl [min <sup>-1</sup> ]	Bestell-Nr.	€/Stück	VPE	€/Stück/VPE
115	6	13300	<b>84 016 26</b>	<b>2,07</b>	<b>10</b>	<b>1,85</b>
125	6	12200	<b>84 016 25</b>	<b>2,42</b>	<b>10</b>	<b>2,16</b>



**A 24 R/36 SPECIAL,  
gekröpft, für Edelstahl**  
• Innenloch-ø: 22,23 mm

Scheiben-ø [mm]	Scheibenstärke [mm]	Max. Drehzahl [min <sup>-1</sup> ]	Bestell-Nr.	€/Stück	VPE	€/Stück/VPE
115	6	13300	<b>84 016 23</b>	<b>2,31</b>	<b>10</b>	<b>2,06</b>
125	6	12200	<b>84 016 24</b>	<b>2,66</b>	<b>10</b>	<b>2,38</b>





## Lamellenschleifteller



### SMT 324 EXTRA, gerade, Edelstahl, Stahl

- Innenloch-ø: 22,23 mm
- Kornart: Zirkonkorund
- Teller: Glasgewebe

Scheiben-ø [mm]	Körnung	Max. Drehzahl [min-1]	Bestell-Nr.	€/Stück	VPE	€/Stück/VPE
115	40	13300	<b>84 032 93</b>	<b>1,74</b>	<b>10</b>	<b>1,55</b>
115	60	13300	<b>84 032 94</b>	<b>1,74</b>	<b>10</b>	<b>1,55</b>
115	80	13300	<b>84 032 95</b>	<b>1,74</b>	<b>10</b>	<b>1,55</b>
125	40	12200	<b>84 032 99</b>	<b>1,95</b>	<b>10</b>	<b>1,74</b>
125	60	12200	<b>84 033 00</b>	<b>1,95</b>	<b>10</b>	<b>1,74</b>
125	80	12200	<b>84 033 01</b>	<b>1,95</b>	<b>10</b>	<b>1,74</b>



### SMT 324 Extra, gewölbt 12°, für Edelstahl, Stahl

- Innenloch-ø: 22,23 mm
- Kornart: Zirkonkorund
- Teller: Glasgewebe

Scheiben-ø [mm]	Körnung	Max. Drehzahl [min-1]	Bestell-Nr.	€/Stück	VPE	€/Stück/VPE
115	40	13300	<b>84 032 90</b>	<b>1,74</b>	<b>10</b>	<b>1,55</b>
115	60	13300	<b>84 032 91</b>	<b>1,74</b>	<b>10</b>	<b>1,55</b>
115	80	13300	<b>84 032 92</b>	<b>1,74</b>	<b>10</b>	<b>1,55</b>
125	40	12200	<b>84 032 96</b>	<b>1,95</b>	<b>10</b>	<b>1,74</b>
125	60	12200	<b>84 032 97</b>	<b>1,95</b>	<b>10</b>	<b>1,74</b>
125	80	12200	<b>84 032 98</b>	<b>1,95</b>	<b>10</b>	<b>1,74</b>



### SMT 325 EXTRA, gerade, für Edelstahl, Stahl

- Innenloch-ø: 22,23 mm
- Kornart: Zirkonkorund
- Teller: Kunststoff, glasfaserverstärkt

Scheiben-ø [mm]	Körnung	Max. Drehzahl [min-1]	Bestell-Nr.	€/Stück	VPE	€/Stück/VPE
115	40	13300	<b>84 015 95</b>	<b>1,74</b>	<b>10</b>	<b>1,55</b>
115	60	13300	<b>84 015 97</b>	<b>1,74</b>	<b>10</b>	<b>1,55</b>
115	80	13300	<b>84 015 99</b>	<b>1,74</b>	<b>10</b>	<b>1,55</b>
125	40	12200	<b>84 015 96</b>	<b>1,95</b>	<b>10</b>	<b>1,74</b>
125	60	12200	<b>84 015 98</b>	<b>1,95</b>	<b>10</b>	<b>1,74</b>
125	80	12200	<b>84 016 00</b>	<b>1,95</b>	<b>10</b>	<b>1,74</b>



### SMT 325 EXTRA, gewölbt 12°, für Edelstahl, Stahl

- Innenloch-ø: 22,23 mm
- Kornart: Zirkonkorund
- Teller: Kunststoff, glasfaserverstärkt

Scheiben-ø [mm]	Körnung	Max. Drehzahl [min-1]	Bestell-Nr.	€/Stück	VPE	€/Stück/VPE
115	40	13300	<b>84 016 01</b>	<b>1,74</b>	<b>10</b>	<b>1,55</b>
115	60	13300	<b>84 016 03</b>	<b>1,74</b>	<b>10</b>	<b>1,55</b>
115	80	13300	<b>84 016 05</b>	<b>1,74</b>	<b>10</b>	<b>1,55</b>
125	40	12200	<b>84 016 02</b>	<b>1,95</b>	<b>10</b>	<b>1,74</b>
125	60	12200	<b>84 016 04</b>	<b>1,95</b>	<b>10</b>	<b>1,74</b>
125	80	12200	<b>84 016 06</b>	<b>1,95</b>	<b>10</b>	<b>1,74</b>



### SMT 325 EXTRA, gerade, für Edelstahl, Stahl



- Aufnahme: X-LOCK und Innenloch-ø: 22,23 mm
- Kornart: Zirkonkorund
- Teller: Kunststoff, glasfaserverstärkt
- Rückwärtskompatibel auf Standard Winkelschleifer

Scheiben-ø [mm]	Körnung	Max. Drehzahl [min-1]	Bestell-Nr.	€/Stück	VPE	€/Stück/VPE
115	40	13300	<b>84 016 12</b>	<b>3,71</b>	<b>10</b>	<b>3,31</b>
115	60	13300	<b>84 016 11</b>	<b>3,71</b>	<b>10</b>	<b>3,31</b>
115	80	13300	<b>84 016 10</b>	<b>3,71</b>	<b>10</b>	<b>3,31</b>
125	40	12200	<b>84 016 09</b>	<b>4,14</b>	<b>10</b>	<b>3,70</b>
125	60	12200	<b>84 016 08</b>	<b>4,14</b>	<b>10</b>	<b>3,70</b>
125	80	12200	<b>84 016 07</b>	<b>4,14</b>	<b>10</b>	<b>3,70</b>



### SMT 850, gewölbt 12°, Edelstahl

- Innenloch-ø: 22,23 mm
- Kornart: Korund
- Teller: Glasgewebe

Scheiben-ø [mm]	Körnung	Max. Drehzahl [min-1]	Bestell-Nr.	€/Stück	VPE	€/Stück/VPE
125	60	12200	<b>84 033 02</b>	<b>13,31</b>	<b>10</b>	<b>11,89</b>
125	80	12200	<b>84 033 03</b>	<b>13,31</b>	<b>10</b>	<b>11,89</b>
125	120	12200	<b>84 033 04</b>	<b>13,31</b>	<b>10</b>	<b>11,89</b>



### Reinigungsscheibe NCD 200, gerade, für Edelstahl, Stahl, NE-Metalle, Farbe, Lack, Spachtelmasse, Kunststoff

- Innenloch-ø: 22,23 mm
- Kornart: SiC
- Teller: Glasgewebe
- Bindung: Kunstharz

Scheiben-ø [mm]	Max. Drehzahl [min-1]	Bestell-Nr.	€/Stück	VPE	€/Stück/VPE
125	9600	<b>84 033 05</b>	<b>12,24</b>	<b>10</b>	<b>10,93</b>

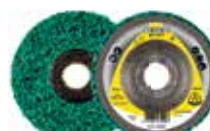

### Reinigungsscheibe NCD 200 HD, gerade, für Edelstahl, Stahl, NE-Metalle, Farbe, Lack, Spachtelmasse

- Innenloch-ø: 22,23 mm
- Kornart: Keramisch ummantelter Korund
- Teller: Glasgewebe
- Bindung: Kunstharz

Scheiben-ø [mm]	Max. Drehzahl [min-1]	Bestell-Nr.	€/Stück	VPE	€/Stück/VPE
125	9600	<b>84 033 06</b>	<b>14,69</b>	<b>10</b>	<b>13,11</b>



### Schleifmoppräder CS 310 XF

#### Anwendung:

- Stahl
- Edelstahl
- Holz
- Farbe
- Kunststoff
- ø x B: 125 x 20 mm

#### Zusammensetzung:

- Bindung: Kunstharz
- Kornart: Korund
- Aufnahme: M 14
- Drehzahl: 12200 1/min
- VPE = 2 Stück

Körnung	Bestell-Nr.	€/VPE
40	<b>84 032 86</b>	<b>16,77</b>
60	<b>84 032 87</b>	<b>16,77</b>
80	<b>84 032 88</b>	<b>17,80</b>
120	<b>84 032 89</b>	<b>17,80</b>

## Fiberscheiben

**Anwendung:**  
• ø 125 mm

**Zusammensetzung:**  
• Unterlage: Vulkanfiber  
• Drehzahl: 12200 1/min

• Nur mit Stützteller zu verwenden

• VPE = 25 Stück



**XLOCK**



### CS561

**Anwendung:**  
• Stahl  
• NE-Metalle  
• Metall Universal

**Zusammensetzung:**  
• Bindung: Kunstharz  
• Kornart: Korund  
• Streuart: dicht  
• Innenloch: Sternloch

Körnung	Bestell-Nr.	€/VPE
16	84 032 03	16,81
24	84 032 04	13,65
30	84 032 05	13,00
36	84 032 06	13,69
40	84 032 07	12,15
50	84 032 08	11,55
60	84 032 09	10,50
80	84 032 10	10,22
100	84 032 11	10,22
120	84 032 12	10,22
150	84 032 13	10,22
180	84 032 14	10,22
220	84 032 15	10,22
240	84 032 16	10,22
320	84 032 17	10,22

### CS561

**Anwendung:**  
• Stahl  
• NE-Metalle  
• Metall Universal

**Zusammensetzung:**  
• Bindung: Kunstharz  
• Kornart: Korund  
• Streuart: dicht  
• Innenloch: X-LOCK®

Körnung	Bestell-Nr.	€/VPE
24	84 032 18	15,05
36	84 032 19	14,01
40	84 032 20	13,34
60	84 032 21	11,59
80	84 032 22	11,27

### CS565

**Anwendung:**  
• Edelstahl  
• Stahl  
• Metall Universal

**Zusammensetzung:**  
• Bindung: Kunstharz  
• Kornart: Zirkonkorund  
• Streuart: dicht  
• Innenloch: Sternloch

Körnung	Bestell-Nr.	€/VPE
24	84 032 27	18,14
36	84 032 28	16,84
40	84 032 29	15,41
50	84 032 30	14,63
60	84 032 31	13,33
80	84 032 32	12,97
100	84 032 33	12,97

**XLOCK**



### Fiberscheiben CS565

**Anwendung:**  
• Edelstahl  
• Stahl  
• Metall Universal

**Zusammensetzung:**  
• Bindung: Kunstharz  
• Kornart: Zirkonkorund  
• Streuart: dicht  
• Innenloch: X-LOCK®

ø [mm]	Körnung	Bestell-Nr.	€/VPE
125	24	84 032 34	19,96
125	36	84 032 35	18,50
125	40	84 032 36	16,97
125	60	84 032 37	14,69
125	80	84 032 38	14,27

### Fiberscheiben CS570, Sternloch

**Anwendung:**  
• Edelstahl  
• Aluminium  
• NE-Metalle

**Zusammensetzung:**  
• Bindung: Kunstharz  
• Kornart: Zirkonkorund  
• Streuart: dicht  
• Innenloch: Sternloch

Körnung	Bestell-Nr.	€/VPE
24	84 032 43	19,43
36	84 032 44	18,24
40	84 032 45	16,18
50	84 032 46	15,38
60	84 032 47	14,01
80	84 032 48	13,58
100	84 032 49	13,58
120	84 032 50	13,58



### Fiberscheiben FS964, Sternloch

**Anwendung:**  
• Stahl  
• Edelstahl

**Zusammensetzung:**  
• Bindung: Kunstharz  
• Kornart: Keramischer Korund  
• Streuart: dicht  
• Innenloch: Sternloch

Körnung	Bestell-Nr.	€/VPE
24	84 032 51	32,34
36	84 032 52	28,47
40	84 032 53	25,70
50	84 032 54	23,99
60	84 032 55	22,27
80	84 032 56	20,64
120	84 032 57	20,64



### Stützteller

• Mittelhart, glatt  
• Für Feinschliff, ab Korn 50 und feiner  
• Kanten verrunden, Konturen schleifen, Flächenschliff  
• Aufnahme: M14  
• Drehzahl: 12200 1/min

Bestell-Nr.	€/Stück
84 032 58	7,03



### Stützteller

• Gerippt, hart  
• Für Grob Schleif- und Schrubarbeiten, bis Korn 40 und gröber  
• Kanten brechen, Entgratungsarbeiten, Schweißnahtbearbeitung  
• Aufnahme: M14  
• Drehzahl: 12200 1/min

Bestell-Nr.	€/Stück
84 032 60	8,81

**XLOCK**



### Stützteller

• Mittelhart, glatt  
• Für Feinschliff, ab Korn 50 und feiner  
• Kanten verrunden, Konturen schleifen, Flächenschliff  
• Aufnahme: X-LOCK®  
• Drehzahl: 12200 1/min

Bestell-Nr.	€/Stück
84 032 59	28,60

**XLOCK**



### Stützteller

• Gerippt, hart  
• Für Grob Schleif- und Schrubarbeiten, bis Korn 40 und gröber  
• Kanten brechen, Entgratungsarbeiten, Schweißnahtbearbeitung  
• Aufnahme: X-LOCK®  
• Drehzahl: 12200 1/min

Bestell-Nr.	€/Stück
84 032 61	29,84



## Vliesseiben SV484

### Anwendung:

- Edelstahl
- Metall Universal
- Holz
- Farbe, Lack, Spachtel
- Kunststoff
- ø 125 mm

### Zusammensetzung:

- Bindung: Kunstharz
- Kornart: Korund
- Innenloch: Rundloch
- Nur mit Stützteller zu verwenden
- **VPE = 10 Stück**

Körnung	Bestell-Nr.	€/VPE
80	<b>84 032 78</b>	<b>24,05</b>
100	<b>84 032 79</b>	<b>22,75</b>
180	<b>84 032 80</b>	<b>22,75</b>
280	<b>84 032 81</b>	<b>22,75</b>



## Vliesseiben NDS 800

### Anwendung:

- Metall Universal
- Edelstahl
- ø 125 mm

### Zusammensetzung:

- Bindung: Kunstharz
- Kornart: Korund
- Innenloch: Rundloch
- Nur mit Stützteller zu verwenden
- **VPE = 10 Stück**

Körnung	Bestell-Nr.	€/VPE
grob	<b>84 032 82</b>	<b>33,93</b>
mittel	<b>84 032 83</b>	<b>28,08</b>
sehr fein	<b>84 032 84</b>	<b>28,08</b>



## Haftstützteller

- Aufnahme: M 14
- Drehzahl: 12200 1/min

Bestell-Nr.	€/Stück
<b>84 032 85</b>	<b>15,73</b>

## Diamant-Trennscheiben



### DT 300 F EXTRA, für Fliesen, Kacheln

- Innenloch-ø: 22,23 mm
- Saubere Schnittkante bei der Bearbeitung von Fliesen

Scheiben-ø [mm]	Scheibenstärke [mm]	Max. Drehzahl [min-1]	Bestell-Nr.	€/Stück
115	1,6	13300	<b>84 016 58</b>	<b>8,74</b>
125	1,6	12200	<b>84 016 59</b>	<b>9,67</b>
230	1,9	6600	<b>84 016 60</b>	<b>17,77</b>



### DT 310 UT EXTRA, für Beton, Dachziegel

- Innenloch-ø: 22,23 mm
- Turboverzahnung für sauber und ausbruchsfreie Kanten, ideal für Dachdecker

Scheiben-ø [mm]	Scheibenstärke [mm]	Max. Drehzahl [min-1]	Bestell-Nr.	€/Stück
115	2	13300	<b>84 016 69</b>	<b>11,20</b>
125	2	12200	<b>84 016 70</b>	<b>12,33</b>
230	2,5	6600	<b>84 016 71</b>	<b>23,02</b>



### DT 350 U EXTRA, für Beton, Mauerwerk, Dachziegel, Kalksandstein, Naturstein, Klinker, Estrich

- Innenloch-ø: 22,23 mm
- Lasergeschweißte Segmente

Scheiben-ø [mm]	Scheibenstärke [mm]	Max. Drehzahl [min-1]	Bestell-Nr.	€/Stück
115	2,4	13300	<b>84 016 72</b>	<b>13,50</b>
125	2,4	12200	<b>84 016 73</b>	<b>13,86</b>
230	2,6	6600	<b>84 016 74</b>	<b>27,63</b>



### DT 350 U EXTRA, für Beton, Mauerwerk, Dachziegel, Kalksandstein, Naturstein, Klinker, Estrich

- Aufnahme: X-LOCK und Innenloch-ø: 22,23 mm
- Lasergeschweißte Segmente
- Rückwärtskompatibel auf Standard Winkelschleifer

Scheiben-ø [mm]	Scheibenstärke [mm]	Max. Drehzahl [min-1]	Bestell-Nr.	€/Stück
115	2,4	13300	<b>84 016 77</b>	<b>14,39</b>
125	2,4	12200	<b>84 016 78</b>	<b>15,99</b>



### DT 600U Supra, für Beton, Altbeton armiert, Kalksandstein

- Innenloch-ø: 22,23 mm
- Lasergeschweißte Segmente

Scheiben-ø [mm]	Scheibenstärke [mm]	Max. Drehzahl [min-1]	Bestell-Nr.	€/Stück
115	2,4	13300	<b>84 033 07</b>	<b>17,95</b>
125	2,4	12200	<b>84 033 08</b>	<b>20,11</b>
230	2,6	6600	<b>84 033 09</b>	<b>40,01</b>



### DT 600 U Supra, für Beton, Altbeton armiert, Kalksandstein

- Aufnahme: X-LOCK und Innenloch-ø: 22,23 mm
- Lasergeschweißte Segmente

Scheiben-ø [mm]	Scheibenstärke [mm]	Max. Drehzahl [min-1]	Bestell-Nr.	€/Stück
115	2,4	13300	<b>84 033 10</b>	<b>20,64</b>
125	2,4	12200	<b>84 033 11</b>	<b>23,15</b>



### DT 612 UT Supra, für Beton, Altbeton armiert, Kalksandstein

- Innenloch-ø: 22,23 mm
- Lasergeschweißte Turbosegmente

Scheiben-ø [mm]	Scheibenstärke [mm]	Max. Drehzahl [min-1]	Bestell-Nr.	€/Stück
115	2,4	13300	<b>84 033 12</b>	<b>18,49</b>
125	2,4	12200	<b>84 033 13</b>	<b>20,64</b>
230	2,6	6600	<b>84 033 14</b>	<b>41,20</b>



### DT 900 U SPECIAL, für Beton, armierten Altbeton, Kalksandstein, Hartgestein

- Innenloch-ø: 22,23 mm

Scheiben-ø [mm]	Scheibenstärke [mm]	Max. Drehzahl [min-1]	Bestell-Nr.	€/Stück
115	2,4	13300	<b>84 016 56</b>	<b>30,21</b>
125	2,4	12200	<b>84 016 57</b>	<b>33,67</b>
230	2,6	6600	<b>84 016 55</b>	<b>62,10</b>



### DT 900 U SPECIAL, für Beton, Dachziegel

- Innenloch-ø: 22,23 mm
- Saubere Schnittkanten, hohe Aggressivität

Scheiben-ø [mm]	Scheibenstärke [mm]	Max. Drehzahl [min-1]	Bestell-Nr.	€/Stück
115	2,2	13300	<b>84 016 61</b>	<b>19,63</b>
125	2,2	12200	<b>84 016 62</b>	<b>21,87</b>
230	2,5	6600	<b>84 016 63</b>	<b>43,46</b>



### DT 900 FL SPECIAL, für Wand- und Bodenfliesen, Porzellan, Keramik, Marmor

- Innenloch-ø: 22,23 mm
- Segmente geschlossen, lasergeschlitzt

Scheiben-ø [mm]	Scheibenstärke [mm]	Max. Drehzahl [min-1]	Bestell-Nr.	€/Stück
115	1,4	13300	<b>84 016 67</b>	<b>23,18</b>
125	1,4	12200	<b>84 016 68</b>	<b>25,69</b>
230	1,8	6600	<b>84 016 66</b>	<b>51,55</b>



### DT 900ACR SPECIAL, für Beton, Glas, Holzwerkstoffe, Kunststoff, Gummi

- Innenloch-ø: 22,23 mm
- Vakumgelötete Segmente

Scheiben-ø [mm]	Scheibenstärke [mm]	Max. Drehzahl [min-1]	Bestell-Nr.	€/Stück
115	2,8	13300	<b>84 033 15</b>	<b>41,80</b>
125	2,8	12200	<b>84 033 16</b>	<b>46,62</b>
230	3,1	6600	<b>84 033 17</b>	<b>86,33</b>



## Diamant-Schleifteller



### DS 300 B EXTRA, für Beton, Estrich, Baustellenmaterialien

- Innenloch-ø: 22,23 mm
- Schleiftellerhöhe: 24,5 mm

Schleifteller-ø [mm]	Schleiftellerhöhe [mm]	Segmentzahl	Segmentbreite [mm]	Segmenthöhe [mm]	Bestell-Nr.	€/Stück
100	20	14	7	5,5	<b>84 016 15</b>	<b>30,13</b>
115	20	14	8,2	5,5	<b>84 016 13</b>	<b>33,88</b>
125	24,5	18	7	5	<b>84 016 14</b>	<b>41,31</b>



### DS 600 S SUPRA, für Beton, Schamotte, Naturstein, Mauerwerk, Ziegel

- Innenloch-ø: 22,23 mm
- Schleiftellerhöhe: 20,5 mm

Schleifteller-ø [mm]	Schleiftellerhöhe [mm]	Segmentzahl	Segmentbreite [mm]	Segmenthöhe [mm]	Bestell-Nr.	€/Stück
100	20,5	16	7,2	5,5	<b>84 016 16</b>	<b>55,45</b>
115	20,5	16	7,2	5,5	<b>84 016 17</b>	<b>62,46</b>
125	20,5	16	7,2	5,5	<b>84 016 18</b>	<b>70,46</b>

## Hartmetallfräser

### Materialien

Verzahnung	Baustahl							weiche NE-Metalle				harte NE-Metalle				Hochwarmfeste Werkstoffe		Gusseisen		Kunststoffe					
	Kohlenstoffstahl	Werkzeugstahl	Unlegierter Stahl	Einsatzstahl	Stahlguss	Legierter Stahl	Gehärteter	Aluminium	Messing	Kupfer	Zink	Bronze	Titan	Titan Legierungen	Aluminium Legierung (hoher SiC-Anteil)	Nickelbasis Legierungen	Kobaltbasis Legierungen	Grauguss	Weisguss	GFK	CFK	Hartgummi	Thermoplastische Werkstoffe	Duroplaste	
6	●	●	●	●	●	●	●	●	●			●	●	●	●	●	●	●	●	●	●				●
10	●	●	●	●	●	●	●											●	●						
11																●	●								

● = Hauptanwendung ○ = mögliche Anwendung

### Hartmetallfräser HF 100 A mit Zylinderkopf

- Geeignet für die Flächenbearbeitung
- Ohne Stirnverzahnung
- Schaft: **Zylindrisch**
- DIN: 8032:ZYA



ø [mm]	Höhe [mm]	Gesamtlänge [mm]	Schaft ø [mm]	Verzahnung	Bestell-Nr.	€/Stück
9,6	19	64	6	10	<b>84 015 82</b>	<b>16,86</b>
9,6	19	64	6	11	<b>84 015 83</b>	<b>18,41</b>

### Hartmetallfräser HF 100 B mit Zylinderkopf

- Geeignet für die Bearbeitung von Sacklöchern und Stirnflächen an Innenkonturen
- Mit Stirnverzahnung
- Schaft: **Zylindrisch**
- DIN: 8032:ZYAS



ø [mm]	Höhe [mm]	Gesamtlänge [mm]	Schaft ø [mm]	Verzahnung	Bestell-Nr.	€/Stück
6	18	50	6	6	<b>84 015 69</b>	<b>12,91</b>
8	19	64	6	6	<b>84 015 70</b>	<b>15,70</b>
9,6	19	64	6	6	<b>84 015 71</b>	<b>16,89</b>
12,7	25	70	6	6	<b>84 015 72</b>	<b>26,35</b>
16	25	70	6	6	<b>84 015 73</b>	<b>33,20</b>

### Hartmetallfräser HF 100 C mit Kugelkopf

- Für Flächen, Konturen und Radien
- Mit Kreuzverzahnung
- Schaft: **Zylindrisch**
- DIN: 8032:WRC



ø [mm]	Höhe [mm]	Gesamtlänge [mm]	Schaft ø [mm]	Verzahnung	Bestell-Nr.	€/Stück
6	18	50	6	6	<b>84 015 74</b>	<b>13,68</b>
8	19	63	6	6	<b>84 015 75</b>	<b>15,56</b>
9,6	19	63	6	6	<b>84 015 76</b>	<b>17,12</b>
12,7	25	70	6	6	<b>84 015 77</b>	<b>26,85</b>
16	25	70	6	6	<b>84 015 78</b>	<b>33,81</b>
9,6	19	64	6	10	<b>84 015 84</b>	<b>18,82</b>
9,6	19	64	6	11	<b>84 015 85</b>	<b>20,50</b>

### Hartmetallfräser HF 100 D, kugelförmig

- Für die Bearbeitung von Konturen, Entgraten von Bohrungen
- Mit Kreuzverzahnung
- Schaft: **Zylindrisch**
- DIN: 8032:KUD



ø [mm]	Höhe [mm]	Gesamtlänge [mm]	Schaft ø [mm]	Verzahnung	Bestell-Nr.	€/Stück
9,6	8	54	6	6	<b>84 015 79</b>	<b>14,03</b>
9,6	8	54	6	10	<b>84 015 87</b>	<b>15,46</b>
9,6	8	54	6	11	<b>84 015 86</b>	<b>16,84</b>

### HF 100 E, tropfenförmig

- Ausfräsen von Kehlnähten, für die Bearbeitung von Formteilen
- Mit Kreuzverzahnung
- Schaft: **Zylindrisch**
- DIN: 8032:TRE



ø [mm]	Höhe [mm]	Gesamtlänge [mm]	Schaft ø [mm]	Verzahnung	Bestell-Nr.	€/Stück
9,6	16	60	6	6	<b>84 015 80</b>	<b>17,12</b>

### HF 100 F, rundbogenförmig

- Geeignet für die Bearbeitung von Formteilen
- Mit Kreuzverzahnung
- Schaft: **Zylindrisch**
- DIN: 8032:RBF



ø [mm]	Höhe [mm]	Gesamtlänge [mm]	Schaft ø [mm]	Verzahnung	Bestell-Nr.	€/Stück
9,6	19	64	6	6	<b>84 015 81</b>	<b>16,72</b>
9,6	19	64	6	10	<b>84 015 88</b>	<b>18,41</b>
9,6	19	64	6	11	<b>84 015 89</b>	<b>20,07</b>

### HF 100 L, rundkegelförmig

- Geeignet für die Bearbeitung von schwer zugänglichen Stellen
- Mit Spezialverzahnung
- Schaft: **Zylindrisch**
- DIN: 8032:KEL



ø [mm]	Höhe [mm]	Gesamtlänge [mm]	Schaft ø [mm]	Verzahnung	Bestell-Nr.	€/Stück
9,6	30	76	6	10	<b>84 015 90</b>	<b>23,49</b>
10	20	65	6	11	<b>84 015 91</b>	<b>25,64</b>



<b>GLS 1: ø 150 mm</b> Absauglöcher: 8, ø 10 mm auf Lochkreis: ø 120 mm + 1 Mittelloch ø 17 mm		<b>GLS 17: 93 x 180 mm</b> Absauglöcher: 8, ø 10 mm	
<b>GLS 2: ø 150 mm</b> Absauglöcher: 8, ø 10 mm, auf Lochkreis: ø 65 mm		<b>GLS 18: 80 x 133 mm</b> Absauglöcher: 8, ø 10 mm	
<b>GLS 3: ø 150 mm</b> Absauglöcher: 6, ø 10 mm, auf Lochkreis: ø 80 mm		<b>GLS 24: 98 x 148 mm</b> Absauglöcher: 7, ø 10 mm	
<b>GLS 4: ø 115 mm</b> Absauglöcher: 8, ø 10 mm, auf Lochkreis: ø 65 mm		<b>GLS 27: ø 125 mm</b> Absauglöcher: 8, ø 10 mm, auf Lochkreis: ø 90 mm, + Mittelloch ø 10 mm	
<b>GLS 5: ø 125 mm</b> Absauglöcher: 8, ø 10 mm, auf Lochkreis: ø 65 mm		<b>GLS 47: ø 150 mm</b> Absauglöcher: 8, ø 9 mm, auf Lochkreis: ø 120 mm Absauglöcher: 6, ø 9 mm, auf Lochkreis ø 80 mm, + Mittelloch ø 17 mm	
<b>GLS 9: 93 x 230 mm</b> Absauglöcher: 8, ø 10 mm		<b>GLS 52: ø 225 mm</b> 10 Absauglöcher ø 12 mm auf Lochkreis ø 105 mm	
<b>GLS 15: Dreieck ø 96 mm</b> Absauglöcher: 6, ø 8 mm, auf Lochkreis: ø 52 mm			

PASSEND FÜR HERSTELLER	MASCHINE	LOCHFORM
AEG powertools	EXE 450	GLS 2
	EXE 460 - 150, ROS 150 E, EX 150 E	GLS 3
	EX 400, EXE 400, EX 450, EXE 460-125, EX 125 E, EX 125 ES	GLS 5
	VSSE 260, VSS 260	GLS 9
	VS/E 230, VSS/E 260	GLS 17
	FS 2	GLS 18
	FS 2 D	GLS 24
Atlas Copco	ROS 150 E, LST 21 R625, LST 21 R650, LST 22 R625, LST 22 R650, LST31 H90-15, LST31 S90-15, LST32 H090-15, LST32 S090-15, LST 22 R625-9, G2438-6.5N Pro, G2438-6.5I Pro, G2438-6.3I Pro, G2438-6.10I Pro, G2438-6.5C Pro, G2438-6.3N Pro, G2438-6.3C Pro, G2438-6.10N Pro, G2438-6.10C Pro, G2438-10	GLS 3
	LST 21 R525, LST 21 R550, LST 22 R525, LST 22 R550	GLS 5
	VS 11	GLS 18
	VS 11 D	GLS 24
Black & Decker	BD190, BD190 E, BD190S, BD190D, XTA90EK, KS 191 EK, KA 198, KA 190, KA 190 E, KA 190 S, KA 198GT, KA220, KA220G, KA191EK	GLS 5
	VP510, KA 510	GLS 15
	PEX 15 AE, GEX 150 AE, GEX 150 AC/E, GEX 150 Turbo, PEX 420 AE	GLS 3
	PEX 11 A, PEX 115, PEX 11 AE	GLS 4
	PEX 300 A/AE, GEX 125-150 AVE Professional, PEX 400 AE, PEX 12 A, PEX 12 AE, PEX 125 A-1, PEX 125 AE, PEX 270 A/AE, GEX 125 A, GEX 125 AC, GEX 125-1 AE, PEX 220 A	GLS 5
	BD 175, BD 180 E, DN 41 AE, DN 180 E, KA 185, KA 185 E, KC 185 E	GLS 9
	KC 962, VB 135 A, CD 400, BN 41 AE	GLS 9
	Delta GDA 280 E, Delta PDA 100, PDA 10-92, Delta PDA 120 E, Delta PDA 240 E, PDA 180, PDA 180 E	GLS 15
	KA 175, KA 186, KA 186 E	GLS 17
	P 63-01	GLS 18

PASSEND FÜR HERSTELLER	MASCHINE	LOCHFORM
<b>Bosch</b>	PSS 240 A, PSS 240 AE, GSS 23, GSS 23 AE, GSS 230 AE, GSS 230 AVE Professional	GLS 9
	PSS 22, PSS 23 A, PSS 230, PSS 23, PSS 23 AE, PSS 250 AE	GLS 9
	GSS 23 AE, GSS 230 A, GSS 230 AE, PSS 22, PSS 23, PSS 23 AE	GLS 17
	PSS 23 A, PSS 180, PSS 240, PSS 180 A, PSS 240 A, PSS 240 AE	GLS 17
	PSS 240 A, PSS 240 AE, GSS 16 A	GLS 18
<b>Casals</b>	KLR 210, VLR 210, BLR 170	GLS 17
<b>DeWalt</b>	ES 56 E, ES 56 EK, DW443, D 26410	GLS 3
	ES 55 E , DW423, D26453	GLS 5
<b>Einhell</b>	EX 115	GLS 4
	EX-G 125 E, BES 125, EX-G 125, BT-RS 420 E, BES 125 E, BRS 380 E	GLS 5
	DE-G 200 E	GLS 15
	EST 170	GLS 17
<b>Fein</b>	MSf 649-2 a/b, M 10000-6, ROT 14-200 E	GLS 2
	X 1107 VE	GLS 3
	MSf 636-1, M 10000-5, XS 712	GLS 5
<b>Felisatti</b>	TP 521/AS, TP 521/E, TP 522 AS/CE, RGF 150/600 E	GLS 3
	TP 31 E	GLS 18
	ES 125 EQ-Plus; ES 125 EQ, ES 125 Q-Plus, ES 125 Q, ETS 125, LEX 2 125/3, LEX 3 125/3, LEX 3 125/5	GLS 27
<b>Festool</b>	ET 2 E - Plus, RO 150, RO 150 E, RO 2 E-Plus, LEX 3 150/3 , LEX 150, ETS 150/3, ETS 150/5, WTS 150/7 E, WTS 150/7 E-Plus, ETS 150/5 EQ, ETS 150/S EQ-E, ETS 150/5 EQ-Plus, ET 2 E	GLS 2
	ES 125, ES 125 E, ES 125 E-PLUS, ES 125 PLUS	GLS 5
	RS 3 - STF, RS 3 E - STF	GLS 9
	RS 3 - SFE, RS 3 E - SFE, LRS 93	GLS 17
	RS 3, RS 3 Plus, RS 3 E, RS 3 E Plus, RS 3 - STF, RS 3 E - STF, RS 300, RS 300 Q7EQ	GLS 17
	RS 4, RS 4 E, RS 4 - STF, RS 4E - STF, RS 400, RS 400 Plus, RTS 400 (EQ-Plus, EQ, Q-Plus, Q)	GLS 18
	DS 400, DTS 400	GLS 24
	RO 125 FEQ-Plus	GLS 27
<b>Flex</b>	X 1107 VE, XS 1107 VE	GLS 3
	XS 712, XS 713	GLS 5
	OD 100-2, ODE 100-2	GLS 24
	ORE 125-2	GLS 27
<b>Hiiti</b>	WFE 150, WFE 380, WFE 450 E	GLS 3
<b>Hitachi</b>	SAY 150 A	GLS 3
	FSV 13 Y, TSV 13 Y, SV 13 YA	GLS 5
<b>Kress</b>	900 MPS, 900 HEX /2	GLS 3
	CPS 6115-1, 6115 E	GLS 4
	CPS 6125-1, CPS 6125 E, CPS 6125 E SET, HEX 1385 E, HEX 6385 E, 300 EXE	GLS 5
<b>Mafell</b>	UT 150 E, UX 150 E	GLS 1, 3
	UT 150 E, UX 150 E	GLS 47
<b>Makita</b>	BO 6030, BO 6040 J	GLS 1
	BO 5000, BO 5010, BO 5041, BO 5031 K, BO 5021, BO 5021 K, BO 5041 K	GLS 5
	BO 4561, BO 4565	GLS 15
<b>Metabo</b>	SX E 425 XL, SXE 450 TURBOTEC, SX E 450 Duo	GLS 3
	SX E 125, FSX 200 INTEC, SXE 425 TURBOTEC, SX E 425, SXE 325 INTEC	GLS 5
	DS E 130, DS E 170, DS E 180	GLS 15
	DSE 300, DSE 300 Intec, DSE 280 INTEC	GLS 15
<b>Milwaukee</b>	ROS 150 E	GLS 3
	PRS 125 E	GLS 5
	PDS 13, FS 2 D	GLS 24
<b>Peugeot</b>	PRX 150 E	GLS 3
	PAE 115	GLS 4
<b>Pro Tool</b>	ESP 150 E	GLS 3
<b>SKIL</b>	7415	GLS 4
	7400, 7425, 7430, 7435, 7440 AA, 7460 AA, 7470 MA	GLS 5
	7110 AA, 7115 AA	GLS 15
<b>Stayer</b>	RO 150 E, LRT 150	GLS 3
<b>Ryobi</b>	ERO 2412V, CRO 180M, ROS 300 A, CRO 180 MHG	GLS 5
<b>Wegoma</b>	RX 91 C, RT188N, RTE46L, RTE146L	GLS 3
	LRE 84 H, RTE84H	GLS 5



## Klett-Schleifscheiben PS 22

### Anwendung:

- Holz
- Metall Universal

### Vorteile:

- Homogenes Schlibffbild

### Zusammensetzung:

- Bindung: Kunstharz
- Kornart: Korund
- Streuart: halboffen
- Unterlage: E-Papier

• VPE = 50 Stück

### Lochform GLS 15

• ø 96 mm



Körnung	Bestell-Nr.	€/VPE
80	84 006 67	13,72
100	84 006 68	12,74
120	84 006 69	12,74
180	84 006 70	12,74

### Lochform GLS 4

• ø 115 mm



Körnung	Bestell-Nr.	€/VPE
80	84 006 55	17,20
100	84 006 56	15,91
120	84 006 57	15,91
180	84 006 58	15,91

### Lochform GLS 5

• ø 125 mm



Körnung	Bestell-Nr.	€/VPE
80	84 006 59	19,34
100	84 006 60	17,84
120	84 006 61	17,84
180	84 006 62	17,84

### Lochform GLS 27

• ø 125 mm



Körnung	Bestell-Nr.	€/VPE
40	84 028 14	26,92
60	84 028 15	21,76
80	84 006 78	19,34
100	84 006 79	17,84
120	84 006 80	17,84
150	84 028 16	17,84
180	84 006 81	17,84
240	84 028 17	18,00

### Lochform GLS 1

• ø 150 mm



Körnung	Bestell-Nr.	€/VPE
80	84 006 31	25,44
100	84 006 32	23,34
120	84 006 33	23,34
180	84 006 34	23,34

### Lochform GLS 2

• ø 150 mm



Körnung	Bestell-Nr.	€/VPE
80	84 006 39	25,44
100	84 006 40	23,34
120	84 006 41	23,34
180	84 006 42	23,34

### Lochform GLS 3

• ø 150 mm



Körnung	Bestell-Nr.	€/VPE
80	84 006 47	25,44
100	84 006 48	23,34
120	84 006 49	23,34
180	84 006 50	23,34

## Klett-Schleifscheiben PS 33

• Für Trocknen und Nassschliff

### Anwendung:

- Farbe, Lack, Spachtel
- Holz

### Vorteile:

- Hohe Abtragsrate
- Vielseitige Anwendungsbereiche

### Zusammensetzung:

- Bindung: Kunstharz
- Kornart: Korund
- Streuart: halboffen
- Unterlage: B/C-Papier

• VPE = 100 Stück

### Lochform GLS 15

• ø 96 mm



Körnung	Bestell-Nr.	€/VPE
80	84 006 71	21,29
100	84 006 72	19,86
120	84 006 73	19,86

### Lochform GLS 5

• ø 125 mm



Körnung	Bestell-Nr.	€/VPE
40	84 019 44	43,67
60	84 019 45	35,71
80	84 006 63	31,97
100	84 006 64	29,64
120	84 006 65	29,64
150	84 019 46	29,64
180	84 006 66	29,64
240	84 019 47	29,89

### Lochform GLS 2

• ø 150 mm



Körnung	Bestell-Nr.	€/VPE
80	84 006 43	41,50
100	84 006 44	38,18
120	84 006 45	38,18
180	84 006 46	38,18

### Lochform GLS 1

• ø 150 mm



Körnung	Bestell-Nr.	€/VPE
80	84 006 35	41,50
100	84 006 36	38,18
120	84 006 37	38,18
180	84 006 38	38,18

### Lochform GLS 3

• ø 150 mm



Körnung	Bestell-Nr.	€/VPE
80	84 006 51	41,50
100	84 006 52	38,18
120	84 006 53	38,18
180	84 006 54	38,18

### Lochform GLS 52

• ø 225 mm



Körnung	Bestell-Nr.	€/VPE
80	84 028 38	60,27
100	84 028 39	48,41
120	84 028 40	42,73
150	84 028 41	39,03
180	84 028 42	39,03
240	84 028 43	39,52

### Lochform GL 18

• B x L: 80 x 133 mm



Körnung	Bestell-Nr.	€/VPE
40	84 019 27	28,60
60	84 019 28	24,45
80	84 019 29	22,53
100	84 019 30	21,35
120	84 019 31	21,35
150	84 019 32	21,35
180	84 019 33	21,35
220	84 019 34	21,44
240	84 019 35	21,44

### Lochform GL 17

• B x L: 93 x 178 mm



Körnung	Bestell-Nr.	€/VPE
40	84 019 20	36,91
60	84 019 21	30,52
80	84 019 22	27,52
100	84 019 23	25,64
120	84 019 24	25,64
180	84 019 25	25,64
240	84 019 26	25,83

### Lochform GLS 24

• B x L: 98 x 148 mm



Körnung	Bestell-Nr.	€/VPE
80	84 006 74	19,57
100	84 006 75	17,93
120	84 006 76	17,93
180	84 006 77	17,42
60	84 028 27	22,23

## Schleifscheibe PS 73, Lochform GLS 47

### Anwendung:

- Farbe, Lack, Spachtel

### Zusammensetzung:

- Bindung: Kunstharz
- Kornart: Korund
- Streuart: halboffen
- Unterlage: C-Papier (ca.110 g/m<sup>2</sup>)



### Anwendung:

- ø 150 mm
- VPE = 100 Stück

Körnung	Bestell-Nr.	€/VPE
40	84 028 18	63,23
60	84 028 19	50,88
80	84 028 20	45,10
100	84 028 21	41,44
120	84 028 22	41,44
150	84 028 23	41,44
180	84 028 24	41,44
220	84 028 25	41,85
240	84 028 26	41,85

## Netzschleifscheibe AN 400

### Anwendung:

- Holz
- Farbe, Lack, Spachtel, Gel-Coats, Gips, Gipskartonwände
- Kompositionswerkstoffe



### Anwendung:

- ø 125 mm
- VPE = 50 Stück

Körnung	Bestell-Nr.	€/VPE
80	84 032 62	26,91
100	84 032 63	24,44
120	84 032 64	24,44
150	84 032 65	24,44
180	84 032 66	24,44
240	84 032 67	24,44
320	84 032 68	24,44
400	84 032 69	24,44

### Zusammensetzung:

- Bindung: Kunstharz
- Kornart: Korund
- Unterlage: Polyester-Gitter



### Anwendung:

- ø 150 mm
- VPE = 50 Stück

Körnung	Bestell-Nr.	€/VPE
80	84 032 70	36,86
100	84 032 71	33,48
120	84 032 72	33,48
150	84 032 73	33,48
180	84 032 74	33,48
240	84 032 75	33,48
320	84 032 76	33,48
400	84 032 77	33,48



### Anwendung:

- ø 225 mm
- VPE = 25 Stück

Körnung	Bestell-Nr.	€/VPE
80	84 028 44	39,52
100	84 028 45	35,70
120	84 028 46	35,70
150	84 028 47	35,70
180	84 028 48	35,70
240	84 028 49	35,70

## Schleifband LS 309

### Anwendung:

- Holz
- Metall Universal, NE-Metalle

### Zusammensetzung:

- Bindung: Kunstharz
- Kornart: Korund
- Streuart: dicht
- Unterlage: X-Baumwolle

- VPE = 10 Stück



## Schleifband LS 309

- Breite x Länge: 75 x 533 mm

Körnung	Bestell-Nr.	€/VPE
40	84 019 36	1,93
60	84 019 37	1,81
80	84 019 38	1,74
100	84 019 39	1,69
120	84 019 40	1,69
150	84 019 41	1,69
180	84 019 42	1,69
240	84 019 43	1,71



## Schleifband LS 309

- Breite x Länge: 100 x 610 mm

Körnung	Bestell-Nr.	€/VPE
40	84 019 51	2,52
60	84 019 52	2,31
80	84 019 53	2,21
100	84 019 54	2,16
120	84 019 55	2,16
150	84 019 56	2,16
180	84 019 57	2,16



## Schleifband LS 309

- Breite x Länge: 100 x 915 mm

Körnung	Bestell-Nr.	€/VPE
40	84 031 88	4,34
60	84 028 33	3,92
80	84 028 34	3,71
100	84 028 35	3,60
120	84 028 36	3,60
150	84 028 37	3,60

## Schleifblatt

- VPE = 100 Stück



## PL 31 B, Lochform GL 9

- Breite x Länge: 93 x 230 mm

### Anwendung:

- Farbe, Lack, Spachtel
- Holz

### Zusammensetzung:

- Bindung: Leim
- Kornart: Korund
- Streuart: halboffen
- Unterlage: B-Papier (ca.105 g/m<sup>2</sup>)

Körnung	Bestell-Nr.	€/VPE
60	84 019 48	26,18
80	84 019 49	24,58
120	84 019 50	23,63



## PS 77, Lochform GLS 24

- Breite x Länge: 98 x 148 mm

### Anwendung:

- Farbe, Lack, Spachtel, Grundierung, Füller, Gel-Coats

### Zusammensetzung:

- Bindung: Kunstharz
- Kornart: Korund
- Streuart: halboffen
- Unterlage: C-Papier (ca.110 g/m<sup>2</sup>)

Körnung	Bestell-Nr.	€/VPE
60	84 028 28	28,46
80	84 028 29	24,95
100	84 028 30	22,78
120	84 028 31	22,78
180	84 028 32	22,78





## Schleifpapier PS22

- Breite: 115 mm
- Länge: 50 m

### Anwendung:

- Holz

### Zusammensetzung:

- Bindung: Kunstharz
- Kornart: Korund
- Streuart: dicht
- Unterlage: F-Papier

Körnung	Bestell-Nr.	€/Rolle
40	<b>84 031 59</b>	<b>113,22</b>
60	<b>84 031 60</b>	<b>89,54</b>
80	<b>84 031 61</b>	<b>78,41</b>
100	<b>84 031 62</b>	<b>71,46</b>
120	<b>84 031 63</b>	<b>71,46</b>
150	<b>84 031 64</b>	<b>71,46</b>
180	<b>84 031 65</b>	<b>71,46</b>
220	<b>84 031 66</b>	<b>72,17</b>
240	<b>84 031 67</b>	<b>72,17</b>



## Schleifpapier PS33

- Breite: 115 mm
- Länge: 50 m

### Anwendung:

- Farbe, Lack, Spachtel
- Holz

### Zusammensetzung:

- Bindung: Kunstharz
- Kornart: Korund
- Streuart: halboffen
- Unterlage: B-Papier

Körnung	Bestell-Nr.	€/Rolle
150	<b>84 031 68</b>	<b>49,09</b>
180	<b>84 031 69</b>	<b>49,09</b>
220	<b>84 031 70</b>	<b>49,54</b>
240	<b>84 031 71</b>	<b>49,54</b>
280	<b>84 031 72</b>	<b>49,54</b>
320	<b>84 031 73</b>	<b>49,54</b>
400	<b>84 031 74</b>	<b>49,54</b>



## Schleifpapier KL361

- Breite: 115 mm
- Länge: 50 m

### Anwendung:

- Edelstahl
- Stahl
- NE-Metalle
- Holz

### Zusammensetzung:

- Bindung: Kunstharz
- Kornart: Korund
- Streuart: dicht
- Unterlage: JF-Baumwolle

Körnung	Bestell-Nr.	€/Rolle
40	<b>84 031 75</b>	<b>138,43</b>
60	<b>84 031 76</b>	<b>120,55</b>
80	<b>84 031 77</b>	<b>112,15</b>
100	<b>84 031 78</b>	<b>106,90</b>
120	<b>84 031 79</b>	<b>106,90</b>
150	<b>84 031 80</b>	<b>106,90</b>
180	<b>84 031 81</b>	<b>106,90</b>
240	<b>84 031 82</b>	<b>107,93</b>
320	<b>84 031 83</b>	<b>107,93</b>



## Schleifvlies NR0400

- Breite: 115 mm
- Länge: 10 m

### Anwendung:

- Edelstahl
- Metall Universal
- Holz

### Zusammensetzung:

- Bindung: Kunstharz
- Kornart: Korund

Körnung	Bestell-Nr.	€/Rolle
mittel	<b>84 031 84</b>	<b>45,70</b>
fein	<b>84 031 85</b>	<b>42,78</b>
sehr fein	<b>84 031 87</b>	<b>42,78</b>
sehr fein Mehrzweck	<b>84 031 86</b>	<b>36,39</b>



## Schleifklotz

- Flexibler Schaumstoffkern, 4-seitig bestreut
- Breite x Länge x Höhe: 100 x 70 x 25 mm

### Anwendung:

- Farbe, Lack, Spachtel, Holz
- Flach und hochkant einsetzbar
- Wasch- und wiederverwendbar
- Kornart: Korund
- Streuart: dicht

Körnung	Bestell-Nr.	€/Stück
60	<b>84 006 82</b>	<b>0,81</b>
80	<b>84 006 83</b>	<b>0,81</b>
100	<b>84 006 84</b>	<b>0,81</b>
120	<b>84 006 85</b>	<b>0,81</b>
180	<b>84 006 86</b>	<b>0,81</b>
220	<b>84 006 87</b>	<b>0,81</b>
280	<b>84 006 88</b>	<b>0,81</b>





- 1** **Trennscheibe PSF, gerade**
- Für Aluminium, Titan, Weitere NE-Metalle, Stein, Beton, Fliesen, Duroplaste, Faserverstärkte, Duroplaste (GFK, CFK), Gusseisen
  - Trennen von Blechen, Profilen und Vollmaterial
  - Innenloch- $\varnothing$ : 22,23 mm

ab **1,35 €** /Stück  
 Bestell-Nr. 84 018 28

Scheiben- $\varnothing$ [mm]	Scheibenstärke [mm]	Max. Drehzahl [min <sup>-1</sup> ]	Bestell-Nr.	€/Stück	VPE	€/Stück/VPE
125	1,0	12200	<b>84 018 28</b>	<b>1,35</b>	<b>25</b>	<b>1,25</b>
125	1,6	12200	<b>84 018 29</b>	<b>1,38</b>	<b>25</b>	<b>1,27</b>
230	3,2	6600	<b>84 018 30</b>	<b>2,35</b>	<b>25</b>	<b>2,17</b>

- 2** **Diamant-Trennscheibe DS PSF**
- Für Beton, Gasbeton, Bimsstein, Ziegel, weichen Klinker, Kalksandstein
  - Schneidrand: Lasergeschweißte Diamantsegmente
  - Innenloch- $\varnothing$ : 22,23 mm

ab **19,19 €** /Stück  
 Bestell-Nr. 84 018 32

Scheiben- $\varnothing$ [mm]	Scheibenstärke [mm]	Max. Drehzahl [min <sup>-1</sup> ]	Bestell-Nr.	€/Stück
125	2,2	12200	<b>84 018 32</b>	<b>19,19</b>
230	2,4	6600	<b>84 018 33</b>	<b>38,06</b>

- 3** **Diamant-Trennscheibe DS SG**
- Für Beton, Gasbeton, Bimsstein, Ziegel, weichen Klinker, Kalksandstein
  - Schneidrand: Lasergeschweißte Diamantsegmente
  - Innenloch- $\varnothing$ : 25,4 (inkl. Reduzierung auf 22,23) mm

**155,44 €** /Stück  
 Bestell-Nr. 84 018 31

Scheiben- $\varnothing$ [mm]	Scheibenstärke [mm]	Max. Drehzahl [min <sup>-1</sup> ]
350	2,8	5400

- 4** **Trennscheibe EHT, gerade, für Stahl, Edelstahl**
- Trennen von Blechen, Profilen und Vollmaterial
  - Für Stahl, Edelstahl
  - Innenloch- $\varnothing$ : 22,23 mm
  - VPE = 10 Stück

**10,95 €** /VPE  
 Bestell-Nr. 84 031 39

Scheiben- $\varnothing$ [mm]	Scheibenstärke [mm]	Max. Drehzahl [min <sup>-1</sup> ]
125	1,0	12200



**Drahtbürste HBU ungezopft, Stahldraht**

- Besatzmaterial: Stahl
- Borsten: 0,35 x 25 mm
- Gesamtlänge: 290

Typ	Bestell-Nr.	€/Stück
3-reihig	<b>84 030 60</b>	<b>1,30</b>
4-reihig	<b>84 030 61</b>	<b>1,51</b>
5-reihig	<b>84 030 62</b>	<b>1,69</b>



**Drahtbürste HBU, Edelstahldraht**

- Besatzmaterial: Edelstahl
- Borsten: 0,30 x 25 mm
- Gesamtlänge: 290

Typ	Bestell-Nr.	€/Stück
3-reihig	<b>84 030 66</b>	<b>3,78</b>
4-reihig	<b>84 030 67</b>	<b>4,42</b>
5-reihig	<b>84 030 68</b>	<b>5,03</b>



**Drahtbürste HBU, Messingdraht**

- Besatzmaterial: Messing
- Borsten: 0,30 x 25 mm
- Gesamtlänge: 290

Typ	Bestell-Nr.	€/Stück
3-reihig	<b>84 030 63</b>	<b>3,09</b>
4-reihig	<b>84 030 64</b>	<b>3,55</b>
5-reihig	<b>84 030 65</b>	<b>4,09</b>



**Kehlhahtbürste HBK, ungezopft, Stahldraht**

- Besatzmaterial: Stahldraht
- Borsten: 0,35 x 35
- Gesamtlänge: 290

Typ	Bestell-Nr.	€/Stück
3-reihig	<b>84 030 69</b>	<b>3,82</b>



**Kehlhahtbürste HBK, ungezopft, Edelstahldraht**

- Besatzmaterial: Edelstahldraht
- Borsten: 0,35 x 35
- Gesamtlänge: 290

Typ	Bestell-Nr.	€/Stück
3-reihig	<b>84 030 70</b>	<b>7,67</b>



**Drahtbürste HBG, ungezopft, Stahldraht**

- Besatzmaterial: Stahldraht
- Borsten: 0,30 x 25
- Gesamtlänge: 265

Typ	Bestell-Nr.	€/Stück
1-reihig	<b>84 030 71</b>	<b>2,68</b>



**Drahtbürste HBG, ungezopft, Edelstahldraht**

- Besatzmaterial: Edelstahldraht
- Borsten: 0,30 x 25
- Gesamtlänge: 265

Typ	Bestell-Nr.	€/Stück
1-reihig	<b>84 030 73</b>	<b>4,55</b>



**Drahtbürste HBG, ungezopft, Messingdraht**

- Besatzmaterial: Messing
- Borsten: 0,30 x 25
- Gesamtlänge: 265

Typ	Bestell-Nr.	€/Stück
1-reihig	<b>84 030 72</b>	<b>4,55</b>



**Minibürste HBZ, gezopft, Messingdraht**

- Besatzmaterial: Messing
- Borsten: 0,15 x 15
- Gesamtlänge: 145

Typ	Bestell-Nr.	€/Stück
3-reihig	<b>84 030 74</b>	<b>0,98</b>



**Feilenbürste HBF, ungezopft, Stahldraht**

- Besatzmaterial: Stahl
- Borsten: 0,15 x 0,7
- Gesamtlänge: 232

Typ	Bestell-Nr.	€/Stück
1-reihig	<b>84 030 75</b>	<b>2,70</b>



**Feilen-/Raspel-Set, 3-teilig**

- Zum Bearbeiten von Kanten, Anfasen, Entgraten, Schlichten, Verrunden, Flächenbearbeitung
- Für Stahl, Stahlguss, Aluminium, Kupfer, Bronze, Zink, Messing, Holz
- Bestehend aus:
  - Feilraspel Hieb 1/1 grob
  - Halbrundfeile H 1 grob
  - Flachstumpffeile Kreuzhieb 1 / Einhieb 2

Bestell-Nr.	€/Set
<b>84 031 06</b>	<b>19,32</b>



**Feilen-/Raspel-Set, 5-teilig**

- Zum Bearbeiten von Kanten, Anfasen, Entgraten, Schlichten, Verrunden, Flächenbearbeitung
- Für Stahl, Stahlguss, Aluminium, Kupfer, Bronze, Zink, Holz
- Bestehend aus:
  - Flachstumpffeile Hieb 1 grob
  - Vierkantfeile Hieb 1 grob
  - Halbrundfeile spitz Hieb 1 grob
  - Rundfeile Hieb 1 grob
  - Halbrundraspel Hieb 2 mittel

Bestell-Nr.	€/Set
<b>84 030 83</b>	<b>39,75</b>



**Feilen-Set, 5-teilig**

- Zum Bearbeiten von Kanten, Anfasen, Entgraten, Schlichten, Verrunden, Flächenbearbeitung
- Für Stahl, Stahlguss, Aluminium, Kupfer, Bronze, Zink, Messing
- Bestehend aus:
  - Flachstumpffeile Hieb 1 grob
  - Dreikantfeile Hieb 1 grob
  - Vierkantfeile Hieb 1 grob
  - Halbrundfeile spitz Hieb 1 grob
  - Rundfeile Hieb 1 grob

Bestell-Nr.	€/Set
<b>84 030 84</b>	<b>41,35</b>



**Feilen-Set, 5-teilig**

- Zum Bearbeiten von Kanten, Anfasen, Entgraten, Schlichten, Verrunden, Flächenbearbeitung
- Für Stahl, Stahlguss, Aluminium, Kupfer, Bronze, Zink, Messing
- Bestehend aus:
  - Flachstumpffeile Hieb 2 mittel
  - Dreikantfeile Hieb 2 mittel
  - Vierkantfeile Hieb 200 mittel
  - Halbrundfeile spitz Hieb 2 mittel
  - Rundfeile Hieb 2 mittel

Bestell-Nr.	€/Set
<b>84 030 85</b>	<b>42,73</b>



**Feilen-Set, 5-teilig**

- Zum Bearbeiten von Kanten, Anfasen, Entgraten, Schlichten, Verrunden, Flächenbearbeitung
- Für Stahl, Stahlguss, Aluminium, Kupfer, Bronze, Zink, Messing
- Bestehend aus:
  - Flachstumpffeile Hieb 3 fein
  - Dreikantfeile Hieb 3 fein
  - Vierkantfeile Hieb 3 fein
  - Halbrundfeile spitz Hieb 3 fein
  - Rundfeile Hieb 3 fein

Bestell-Nr.	€/Set
<b>84 030 86</b>	<b>44,13</b>



**Feile/Raspel Flachstumpf**

- Zum Bearbeiten von Kanten, Entgraten, Flächenbearbeitung
- Für Stahl, Aluminium, Bronze, Holz

Hieb 1	Hieb 2	Hieblänge [mm]	Querschnitt [mm]	Bestell-Nr.	€/Stück
Kreuzhieb 1	Raspelhieb 1	200	20 x 5,0	<b>84 031 08</b>	<b>7,97</b>



### Raspel Halbrund

- Zum Bearbeiten von Kanten, Anfasen, Entgraten, Verrunden, Flächenbearbeitung
- Für Holz

Hieb	Hieblänge [mm]	Querschnitt [mm]	Bestell-Nr.	€/Stück
1 grob	200	21 x 7,5	<b>84 031 04</b>	<b>10,69</b>
2 mittel	200	21 x 7,5	<b>84 031 05</b>	<b>11,56</b>



### Feile Halbrund Spitz

- Zum Bearbeiten von Kanten, Anfasen, Entgraten, Schlichten, Verrunden, Flächenbearbeitung
- Für Stahl, Stahlguss, Aluminium, Kupfer, Bronze, Zink, Messing

Hieb	Hieblänge [mm]	Querschnitt [mm]	Bestell-Nr.	€/Stück
1 grob	200	20 x 6,0	<b>84 030 98</b>	<b>7,60</b>
2 mittel	200	20 x 6,0	<b>84 030 99</b>	<b>7,81</b>
3 fein	200	20 x 6,0	<b>84 031 00</b>	<b>8,33</b>



### Feile Halbrund

- Zum Bearbeiten von Kanten, Anfasen, Entgraten, Schlichten, Verrunden, Flächenbearbeitung
- Für Stahl, Stahlguss, Aluminium, Kupfer, Bronze, Zink, Messing

Hieb	Hieblänge [mm]	Querschnitt [mm]	Bestell-Nr.	€/Stück
1 grob	200	20 x 6,0	<b>84 030 95</b>	<b>7,01</b>
2 mittel	200	20 x 6,0	<b>84 030 96</b>	<b>7,20</b>
3 fein	200	20 x 6,0	<b>84 030 97</b>	<b>7,75</b>



### Feile Dreikant

- Zum Bearbeiten von Kanten, Anfasen, Entgraten, Schlichten, Verrunden, Flächenbearbeitung
- Für Stahl, Stahlguss, Aluminium, Kupfer, Bronze, Zink, Messing

Hieb	Hieblänge [mm]	Querschnitt [mm]	Bestell-Nr.	€/Stück
1 grob	200	13	<b>84 030 90</b>	<b>6,34</b>
2 mittel	200	13	<b>84 030 91</b>	<b>6,51</b>
3 fein	200	13	<b>84 030 92</b>	<b>6,77</b>



### Feilen-Set, 6-teilig

- Zum Bearbeiten von Kanten, Anfasen, Entgraten, Schlichten, Verrunden, Schärfe, Flächenbearbeitung
- Für Stahl, Stahlguss, Aluminium, Kupfer, Zink, Messing
- Hieb 2 mittel
- **Bestehend aus:**
  - Flachstumpffeile
  - Flachspitzfeile
  - Dreikantfeile
  - Vierkantfeile
  - Halbrundfeile
  - Rundfeile

Bestell-Nr.	€/Set
<b>84 031 09</b>	<b>26,21</b>



### Feile Flachstumpf

- Zum Bearbeiten von Kanten, Entgraten, Schlichten, Schärfe, Flächenbearbeitung
- Für Stahl, Stahlguss, Aluminium

Hieb 1	Hieb 2	Hieblänge [mm]	Querschnitt [mm]	Bestell-Nr.	€/Stück
Kreuzhieb 1	Einhieb 2	200	25 x 4,5	<b>84 031 07</b>	<b>7,25</b>



### Feile Flachstumpf

- Zum Bearbeiten von Kanten, Anfasen, Entgraten, Schlichten, Verrunden, Flächenbearbeitung
- Für Stahl, Stahlguss, Aluminium, Kupfer, Bronze, Zink, Messing

Hieb	Hieblänge [mm]	Querschnitt [mm]	Bestell-Nr.	€/Stück
1 grob	200	20 x 5,0	<b>84 030 87</b>	<b>5,21</b>
2 mittel	200	20 x 5,0	<b>84 030 88</b>	<b>5,43</b>
3 fein	200	20 x 5,0	<b>84 030 89</b>	<b>5,60</b>



### Feile Vierkant

- Zum Bearbeiten von Kanten, Anfasen, Entgraten, Schlichten, Verrunden, Flächenbearbeitung
- Für Stahl, Stahlguss, Aluminium, Kupfer, Bronze, Zink, Messing

Hieb	Hieblänge [mm]	Querschnitt [mm]	Bestell-Nr.	€/Stück
1 grob	200	8	<b>84 030 93</b>	<b>5,47</b>
2 mittel	200	8	<b>84 030 94</b>	<b>5,69</b>



### Feilenheft

- Länge (mm): 115
- Passend für Dreikant, Vierkant, rund, Sonderformen
- Feilenlänge (mm): 200-250

Bestell-Nr.	€/Stück
<b>84 031 14</b>	<b>2,08</b>



### Feilenheft

- Länge (mm): 115
- Passend für Flachstumpf, flachspitz, halbrund
- Feilenlänge (mm): 200-250

Bestell-Nr.	€/Stück
<b>84 031 15</b>	<b>2,08</b>



### Feile Flachstumpf

- Zum Bearbeiten von Kanten, Entgraten, Schlichten, Schärfe, Flächenbearbeitung
- Für Stahl, Stahlguss, Aluminium, Kupfer, Bronze, Zink, Messing

Hieb	Hieblänge [mm]	Querschnitt [mm]	Bestell-Nr.	€/Stück
2	100	10 x 1,4	<b>84 031 10</b>	<b>4,08</b>



### Feile Halbrund

- Zum Bearbeiten von Kanten, Entgraten, Schlichten, Schärfe, Flächenbearbeitung
- Für Stahl, Stahlguss, Aluminium, Kupfer, Bronze, Zink, Messing

Hieb	Hieblänge [mm]	Querschnitt [mm]	Bestell-Nr.	€/Stück
2	100	9 x 3,0	<b>84 031 12</b>	<b>5,06</b>



### Feile Vierkant

- Zum Bearbeiten von Kanten, Entgraten, Schlichten, Schärfe, Flächenbearbeitung
- Für Stahl, Stahlguss, Aluminium, Kupfer, Bronze, Zink, Messing

Hieb	Hieblänge [mm]	Querschnitt [mm]	Bestell-Nr.	€/Stück
2	100	3,0	<b>84 031 11</b>	<b>4,41</b>



### Feile Rund

- Zum Bearbeiten von Kanten, Entgraten, Schlichten, Schärfe, Flächenbearbeitung
- Für Stahl, Stahlguss, Aluminium, Kupfer, Bronze, Zink, Messing

Hieb	Hieblänge [mm]	Querschnitt [mm]	Bestell-Nr.	€/Stück
2	100	3,0	<b>84 031 13</b>	<b>4,76</b>



**Trennscheiben**



**Kombi PSF Duodisc, gekröpft für Edelstahl (INOX), Stahl, Zunder, Stahl, Stahlguss**

- Zum Bearbeiten von Flächenschliffen, Flächen, Schweißnähten, Kehl­nähten, Ausfugen, Entgraten, Trennen
- Trennen und Seitenschleifen mit nur einem Werkzeug
- Innenloch-ø: 22,23 mm

Scheiben-ø [mm]	Scheibenstärke [mm]	Max. Drehzahl [min-1]	Bestell-Nr.	€/Stück	VPE	€/Stück/VPE
125	1,9	12200	<b>84 017 92</b>	<b>2,21</b>	<b>10</b>	<b>2,04</b>
125	2,8	12200	<b>84 017 91</b>	<b>1,61</b>	<b>10</b>	<b>1,49</b>



**PSF, gerade für Edelstahl (INOX), Stahl**

- Trennen von Blechen, Profilen und Vollmaterial
- Innenloch-ø: 22,23 mm

Scheiben-ø [mm]	Scheibenstärke [mm]	Max. Drehzahl [min-1]	Bestell-Nr.	€/Stück	VPE	€/Stück/VPE
125	1,0	12200	<b>84 018 22</b>	<b>1,38</b>	<b>25</b>	<b>1,27</b>
125	1,6	12200	<b>84 018 24</b>	<b>1,43</b>	<b>25</b>	<b>1,32</b>
125	2,0	12200	<b>84 018 37</b>	<b>1,47</b>	<b>25</b>	<b>1,36</b>
230	1,9	6600	<b>84 018 27</b>	<b>2,99</b>	<b>25</b>	<b>2,76</b>
230	2,5	6600	<b>84 018 26</b>	<b>2,55</b>	<b>25</b>	<b>2,35</b>



**PSF, gerade, für Edelstahl (INOX), Stahl**



- Trennen von Blechen, Profilen und Vollmaterial
- Aufnahme: X-LOCK und Innenloch-ø: 22,23 mm
- Rückwärtskompatibel auf Standard Winkelschleifer

Scheiben-ø [mm]	Scheibenstärke [mm]	Max. Drehzahl [min-1]	Bestell-Nr.	€/Stück	VPE	€/Stück/VPE
125	1,0	12200	<b>84 018 23</b>	<b>1,64</b>	<b>25</b>	<b>1,51</b>
125	1,6	12200	<b>84 018 25</b>	<b>1,69</b>	<b>25</b>	<b>1,56</b>



**PSF Chop, gerade, für stationären Einsatz, für Edelstahl (INOX), Stahl**

- Trennen von Vollmaterial, Blechen und Rohren
- Innenloch-ø: 25,4 mm

Scheiben-ø [mm]	Scheibenstärke [mm]	Max. Drehzahl [min-1]	Bestell-Nr.	€/Stück	VPE	€/Stück/VPE
350	2,8	4400	<b>84 018 35</b>	<b>5,43</b>	<b>10</b>	<b>5,02</b>



**SG Chop HD, gerade, für stationären Einsatz, für Gusseisen, Stein, Kunststoffe, Aluminium, weitere NE-Metalle**

- Trennen von Vollmaterial, Profilen und Rohren
- Innenloch-ø: 25,4 mm

Scheiben-ø [mm]	Scheibenstärke [mm]	Max. Drehzahl [min-1]	Bestell-Nr.	€/Stück	VPE	€/Stück/VPE
350	3,4	4400	<b>84 018 36</b>	<b>10,28</b>	<b>10</b>	<b>9,49</b>

**Schruppscheiben**



**PSF Universal-Linie, gekröpft, für Edelstahl (INOX) und Stahl**

- Zum Bearbeiten von Flächenschliffen, Schweißnähten, Kehl­nähten, Ausfugen, Anfasen, Entgraten
- Innenloch-ø: 22,23 mm
- Breite 4,1 mm optimal für die Wurzelnahtbearbeitung geeignet

Scheiben-ø [mm]	Scheibenstärke [mm]	Max. Drehzahl [min-1]	Bestell-Nr.	€/Stück	VPE	€/Stück/VPE
125	4,1	12200	<b>84 018 21</b>	<b>2,26</b>	<b>10</b>	<b>2,09</b>
125	7,2	12200	<b>84 018 16</b>	<b>2,68</b>	<b>10</b>	<b>2,47</b>
230	7,2	6600	<b>84 018 17</b>	<b>5,95</b>	<b>10</b>	<b>5,50</b>
230	8,3	6600	<b>84 018 18</b>	<b>6,86</b>	<b>10</b>	<b>6,34</b>



**PSF Universal-Linie, gekröpft, für Gusseisen, Stahl, Stahlguss**



- Zum Bearbeiten von Flächenschliffen, Flächen, Kanten, Schweißnähten, Kehl­nähten, Ausfugen, Entgraten, Anfasen
- Aufnahme: X-LOCK und Innenloch-ø: 22,23 mm
- Rückwärtskompatibel auf Standard Winkelschleifer

Scheiben-ø [mm]	Scheibenstärke [mm]	Max. Drehzahl [min-1]	Bestell-Nr.	€/Stück	VPE	€/Stück/VPE
125	7,2	12200	<b>84 018 15</b>	<b>2,82</b>	<b>10</b>	<b>2,60</b>



**SG, gekröpft, für Aluminium, weitere NE-Metalle**

- Zum Bearbeiten von Flächenschliffen, Schweißnähten, Kehl­nähten, Ausfugen, Anfasen, Entgraten
- Kein Zusetzen der Schrupscheibe auch auf weichen, schmierenden Werkstoffen
- Enthält keine Füllstoffe, die unerwünschte Rückstände auf dem Werkstück hinterlassen
- Innenloch-ø: 22,23 mm

Scheiben-ø [mm]	Scheibenstärke [mm]	Max. Drehzahl [min-1]	Bestell-Nr.	€/Stück	VPE	€/Stück/VPE
125	7,2	12200	<b>84 018 19</b>	<b>4,73</b>	<b>10</b>	<b>4,37</b>
230	7,2	6600	<b>84 018 20</b>	<b>8,90</b>	<b>10</b>	<b>8,22</b>



**Lamellenschleifteller**



**Polifan A-Cool SG, gekröpft, für Edelstahl (INOX), Aluminium, weitere NE-Metalle**

- Zum Bearbeiten von Flächenschliffen, Schweißnähten, Anfasen, Entgraten
- Innenloch- $\phi$ : 22,23 mm

Scheiben- $\phi$ [mm]	Körnung	Max. Drehzahl [min <sup>-1</sup> ]	Bestell-Nr.	€/Stück	VPE	€/Stück/VPE
125	40	12200	<b>84 017 72</b>	<b>4,60</b>	<b>10</b>	<b>4,25</b>
125	60	12200	<b>84 017 73</b>	<b>4,60</b>	<b>10</b>	<b>4,25</b>
125	80	12200	<b>84 017 74</b>	<b>4,60</b>	<b>10</b>	<b>4,25</b>



**Polifan Universal-Linie Z PSF, gekröpft, für Edelstahl (INOX), Stahl**

- Zum Bearbeiten von Flächenschliffen, Schweißnähten, Anfasen, Entgraten
- Innenloch- $\phi$ : 22,23 mm

Scheiben- $\phi$ [mm]	Körnung	Max. Drehzahl [min <sup>-1</sup> ]	Bestell-Nr.	€/Stück	VPE	€/Stück/VPE
125	40	12200	<b>84 017 75</b>	<b>2,99</b>	<b>10</b>	<b>2,76</b>
125	60	12200	<b>84 017 76</b>	<b>2,99</b>	<b>10</b>	<b>2,76</b>
125	80	12200	<b>84 017 77</b>	<b>2,99</b>	<b>10</b>	<b>2,76</b>
125	120	12200	<b>84 017 78</b>	<b>2,99</b>	<b>10</b>	<b>2,76</b>



**Polifan Universal-Linie Z PSF PFC, gekröpft, für Edelstahl (INOX), Stahl**



- Zum Entgraten, Anfasen, Flächenschliff, zum Bearbeiten von Kanten, Flächen, Schweißnähten, stufenweises Feinschleifen
- Aufnahme: X-LOCK und Innenloch- $\phi$ : 22,23 mm
- Rückwärtskompatibel auf Standard Winkelschleifer

Scheiben- $\phi$ [mm]	Körnung	Max. Drehzahl [min <sup>-1</sup> ]	Bestell-Nr.	€/Stück	VPE	€/Stück/VPE
125	40	12000	<b>84 017 65</b>	<b>3,56</b>	<b>10</b>	<b>3,29</b>
125	60	12200	<b>84 017 66</b>	<b>3,56</b>	<b>10</b>	<b>3,29</b>
125	80	12200	<b>84 017 67</b>	<b>3,56</b>	<b>10</b>	<b>3,29</b>



**CC-GRIND SG, gekröpft, für Stahl/Edelstahl**

- Zum Bearbeiten von Schweißnähten, Entgraten, Anfasen, Flächenschliff
- Schleifmittel VICTOGRAIN: dreieckiges, präzisionsgeformtes Schleifkorn

Scheiben- $\phi$ [mm]	Max. Drehzahl [min <sup>-1</sup> ]	Bestell-Nr.	€/Stück	VPE	€/Stück/VPE
125	12200	<b>84 030 81</b>	<b>3,94</b>	<b>10</b>	<b>3,64</b>
125*	12200	<b>84 030 82</b>	<b>4,59</b>	<b>10</b>	<b>4,24</b>

\* mit VICTOGRAIN-Schleifmittel



**Polifan CO-COOL SG, gekröpft, für Stahl/Edelstahl**

- Zum Bearbeiten von Schweißnähten, Entgraten, Anfasen, Flächenschliff
- Innenloch- $\phi$ : 22,23 mm

Scheiben- $\phi$ [mm]	Körnung	Max. Drehzahl [min <sup>-1</sup> ]	Bestell-Nr.	€/Stück	VPE	€/Stück/VPE
125	40	12200	<b>84 030 79</b>	<b>5,03</b>	<b>10</b>	<b>4,64</b>
125	60	12200	<b>84 030 80</b>	<b>5,03</b>	<b>10</b>	<b>4,64</b>



**Polifan Spezial-Linie SGP, radial, für Edelstahl (INOX), Stahl**

- Zum Bearbeiten von Kehlnähten, Schweißnähten, Entgraten, Anfasen
- Präzises und optimales Ausschleifen der Kehlnahtgeometrie
- **Ausführung M (84 017 68):**  
Für Kehlnahtradien > 5 mm bzw. a-Maß  $\leq$  6 mm bei 90°-Stoß, Breite am Radius: 11 mm
- **Ausführung L (84 017 70):**  
Für Kehlnahtradien > 8 mm bzw. a-Maß > 6 mm bei 90°-Stoß, Breite am Radius: 14 mm
- Innenloch- $\phi$ : 22,23 mm

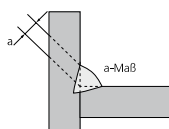

Scheiben- $\phi$ [mm]	Scheibenstärke [mm]	Körnung	Max. Drehzahl [min <sup>-1</sup> ]	Ausführung	Bestell-Nr.	€/Stück	VPE	€/Stück/VPE
125	5	40	12200	M (11 mm)	<b>84 017 68</b>	<b>7,81</b>	<b>10</b>	<b>7,21</b>
125	8	40	12200	L (14 mm)	<b>84 017 70</b>	<b>8,18</b>	<b>10</b>	<b>7,55</b>

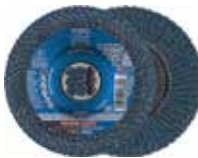

**Polifan Spezial-Linie Z SGP PFR, radial, für Edelstahl (INOX), Stahl**



- Zum Entgraten, Anfasen, Bearbeiten von Kanten, Schweißnähten, Kehlnähten
- Ausführung M (84 017 69):  
Für Kehlnahtradien > 5 mm bzw. a-Maß  $\leq$  6 mm bei 90°-Stoß, Breite am Radius: 11 mm
- Ausführung L (84 017 71): Für Kehlnahtradien > 8 mm bzw. a-Maß > 6 mm bei 90°-Stoß, Breite am Radius: 14 mm
- Aufnahme: X-LOCK und Innenloch- $\phi$ : 22,23 mm
- Rückwärtskompatibel auf Standard Winkelschleifer

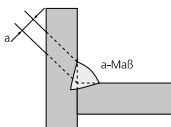

Scheiben- $\phi$ [mm]	Scheibenstärke [mm]	Körnung	Max. Drehzahl [min <sup>-1</sup> ]	Ausführung	Bestell-Nr.	€/Stück	VPE	€/Stück/VPE
125	5	40	12200	M (11 mm)	<b>84 017 69</b>	<b>9,28</b>	<b>10</b>	<b>8,57</b>
125	8	40	12200	L (14 mm)	<b>84 017 71</b>	<b>9,72</b>	<b>10</b>	<b>8,98</b>



**Polifan CO-COOL, SGP, für Stahl, Edelstahl**

- Zum Bearbeiten von Kehlnähten, Schweißnähten, Entgraten, Anfasen
- Präzises und optimales Ausschleifen der Kehlnahtgeometrie
- **Ausführung M (84 030 76):**  
Für Kehlnahtradien > 5 mm bzw. a-Maß  $\leq$  6 mm bei 90°-Stoß, Breite am Radius: 11 mm
- **Ausführung L (84 030 77):**  
Für Kehlnahtradien > 8 mm bzw. a-Maß > 6 mm bei 90°-Stoß, Breite am Radius: 14 mm
- Innenloch- $\phi$  (mm): 22,23

Scheiben- $\phi$ [mm]	Scheibenstärke [mm]	Körnung	Max. Drehzahl [min <sup>-1</sup> ]	Ausführung	Bestell-Nr.	€/Stück	VPE	€/Stück/VPE
5	5	60	12200	M (11 mm)	<b>84 030 76</b>	<b>9,00</b>	<b>10</b>	<b>8,30</b>
8	8	60	12200	L (14 mm)	<b>84 030 77</b>	<b>9,28</b>	<b>10</b>	<b>8,57</b>



**Polifan CO-COOL, SGP, für Aluminium, NE-Metalle**

- Zum Bearbeiten von Kehlnähten, Schweißnähten, Entgraten, Anfasen
- Präzises und optimales Ausschleifen der Kehlnahtgeometrie
- **Ausführung L:**  
Für Kehlnahtradien > 8 mm bzw. a-Maß > 6 mm bei 90°-Stoß, Breite am Radius: 14 mm
- Innenloch- $\phi$ : 22,23

Scheiben- $\phi$ [mm]	Scheibenstärke [mm]	Körnung	Max. Drehzahl [min <sup>-1</sup> ]	Ausführung	Bestell-Nr.	€/Stück	VPE	€/Stück/VPE
125	2	40	12200	L (14 mm)	<b>84 030 78</b>	<b>8,74</b>	<b>10</b>	<b>8,06</b>





**Vliesscheibe COMBICLICK, für Stahlguss, Edelstahl, Aluminium, Bronze, Kupfer, Messing, Thermoplaste, Titan, Korund A**

- Zum Aufrauen, Entgraten, Flächenbearbeitung, Reinigen, Schweißnahtbearbeitung, Strukturieren, Stufenweises Feinschleifen
- Körnungen: Korund A

Scheiben-ø [mm]	Körnung	Bestell-Nr.	€/Stück	VPE	€/Stück/VPE
125	100	<b>84 031 29</b>	<b>4,71</b>	<b>10</b>	<b>4,34</b>
125	180	<b>84 031 30</b>	<b>4,50</b>	<b>10</b>	<b>4,15</b>
125	280	<b>84 031 31</b>	<b>4,37</b>	<b>10</b>	<b>4,03</b>



**Vliesscheibe COMBICLICK, für Stahlguss, Edelstahl, Aluminium, Bronze, Kupfer, Messing, Thermoplaste, Titan, Siliciumcarbid SiC/C**

- Zum Aufrauen, Entgraten, Flächenbearbeitung, Reinigen, Schweißnahtbearbeitung, Strukturieren, Stufenweises Feinschleifen
- Körnungen: Siliciumcarbid SiC/C

Scheiben-ø [mm]	Körnung	Bestell-Nr.	€/Stück	VPE	€/Stück/VPE
125	weich/fein	<b>84 031 32</b>	<b>16,61</b>	<b>5</b>	<b>15,34</b>
125	mittelweich/fein	<b>84 031 33</b>	<b>18,64</b>	<b>5</b>	<b>17,21</b>
125	mittelhart/fein	<b>84 031 34</b>	<b>19,58</b>	<b>5</b>	<b>18,07</b>
125	hart/fein	<b>84 031 35</b>	<b>21,61</b>	<b>5</b>	<b>19,94</b>



**Fiberscheibe COMBICLICK, für Stahl, Stahlguss, Bronze, Temperguss, Titan, Keramik Korn CO**

- Zum Egalisieren, Entgraten, Flächenbearbeitung, Kantenbearbeitung, Schweißnahtbearbeitung, Stufenweises Feinschleifen
- Körnung: Keramik Korn CO

Scheiben-ø [mm]	Körnung	Max. Drehzahl [min-1]	Bestell-Nr.	€/Stück	VPE	€/Stück/VPE
125	C036	12200	<b>84 031 16</b>	<b>2,69</b>	<b>25</b>	<b>2,48</b>
125	C060	12200	<b>84 031 17</b>	<b>1,78</b>	<b>25</b>	<b>1,64</b>
125	C080	12200	<b>84 031 18</b>	<b>1,63</b>	<b>25</b>	<b>1,50</b>
125	C0120	12200	<b>84 031 19</b>	<b>1,63</b>	<b>25</b>	<b>1,50</b>



**Fiberscheibe COMBICLICK, für Edelstahl, Aluminium, Korund A-COOL**

- Zum Egalisieren, Entgraten, Flächenbearbeitung, Kantenbearbeitung, Schweißnahtbearbeitung, Stufenweises Feinschleifen
- Körnungen: Korund A-COOL

Scheiben-ø [mm]	Körnung	Max. Drehzahl [min-1]	Bestell-Nr.	€/Stück	VPE	€/Stück/VPE
125	60	12200	<b>84 031 26</b>	<b>1,74</b>	<b>25</b>	<b>1,61</b>
125	80	12200	<b>84 031 27</b>	<b>1,68</b>	<b>25</b>	<b>1,55</b>
125	120	12200	<b>84 031 28</b>	<b>1,68</b>	<b>25</b>	<b>1,55</b>



**Fiberscheibe COMBICLICK, für Edelstahl, Bronze, Kobalbasislegierungen, Temperguss, Titan, Keramik Korn CO-COOL**

- Zum Egalisieren, Entgraten, Flächenbearbeitung, Kantenbearbeitung, Schweißnahtbearbeitung, Stufenweises Feinschleifen
- Körnung: Keramik Korn CO-COOL

Scheiben-ø [mm]	Körnung	Max. Drehzahl [min-1]	Bestell-Nr.	€/Stück	VPE	€/Stück/VPE
125	36	12200	<b>84 031 20</b>	<b>3,11</b>	<b>25</b>	<b>2,87</b>
125	60	12200	<b>84 031 21</b>	<b>2,11</b>	<b>25</b>	<b>1,94</b>
125	80	12200	<b>84 031 22</b>	<b>1,91</b>	<b>25</b>	<b>1,76</b>
125	120	12200	<b>84 031 23</b>	<b>1,91</b>	<b>25</b>	<b>1,76</b>



**Fiberscheibe COMBICLICK, VICTOGRAIN für Stahl, Stahlguss, NE-Metall hart**

- Zum Egalisieren, Entgraten, Flächenbearbeitung, Kantenbearbeitung, Schweißnahtbearbeitung
- Körnung: VICTOGRAIN

Scheiben-ø [mm]	Körnung	Max. Drehzahl [min-1]	Bestell-Nr.	€/Stück	VPE	€/Stück/VPE
125	36	12200	<b>84 031 24</b>	<b>2,80</b>	<b>25</b>	<b>2,58</b>



**Fiberscheibe COMBICLICK, VICTOGRAIN-COOL für Stahl, Stahlguss, Edelstahl, NE-Metall hart**

- Zum Egalisieren, Entgraten, Flächenbearbeitung, Kantenbearbeitung, Schweißnahtbearbeitung
- Körnung: VICTOGRAIN-COOL

Scheiben-ø [mm]	Körnung	Max. Drehzahl [min-1]	Bestell-Nr.	€/Stück	VPE	€/Stück/VPE
125	36	12200	<b>84 031 25</b>	<b>3,09</b>	<b>25</b>	<b>2,86</b>



**Stützteller**

- Aufnahme: M14
- Geeignet für COMBICLICK
- ø (mm): 125
- U/min: 12200

Bestell-Nr.	€/Stück
<b>84 031 36</b>	<b>30,78</b>





## Hartmetallfräser

Materialien											
Verzahnung	Baustahl						harte NE-Metalle	Hochwärmefeste Werkstoffe	Gusseisen		
	Kohlenstoffstahl	Werkzeugstahl	Unlegierter Stahl	Einsatzstahl	Stahlguss	Legierter Stahl	Gehärteter	Titan Legierungen	Nickelbasis Legierungen	Grauguss	Weissguss
3 Plus	●	●	●	●	●	●	●	○	●	●	●

● = Hauptanwendung    ○ = mögliche Anwendung

### Set 1506, Kreuzverzahnung, 5-teilig

- Für Gusseisen, Stahl, Edelstahl (INOX), Nickelbasis- und Titanlegierungen
- Hoher Materialabtrag
- Verzahnung: 3 Plus nach DIN 8033
- Schaft-Ø: 6 mm
- **Bestehend aus:**
  - Hartmetallfräser ZYA 0616/6, ohne Stirnverzahnung: 6 x 16 mm (Bestell-Nr. 84 017 79)
  - Hartmetallfräser KUD 0605/6, kugelförmig: 6 x 5 mm (Bestell-Nr. 84 017 83)
  - Hartmetallfräser WRC 0616/6, walzenrundform: 6 x 16 mm (Bestell-Nr. 84 017 81)
  - Hartmetallfräser SPG 0618/6, spitzbogenförmig: 6 x 18 mm (Bestell-Nr. 84 017 87)
  - Hartmetallfräser RBF 0618/6, rundbogenförmig: 6 x 18 mm (Bestell-Nr. 84 017 85)



Bestell-Nr.    €/Set  
**84 017 89    106,15**

### Set 1512, Kreuzverzahnung

- Für Gusseisen, Stahl, Edelstahl (INOX), Nickelbasis- und Titanlegierungen
- Hoher Materialabtrag
- Verzahnung: 3 Plus nach DIN 8033
- Schaft-Ø: 6 mm (Zylindrisch nach DIN 8032)
- Kopf-Ø: 12 mm
- **Bestehend aus:**
  - Hartmetallfräser ZYA 1225/6, ohne Stirnverzahnung: 12 x 25 mm (Bestell-Nr. 84 017 80)
  - Hartmetallfräser KUD 1210/6, kugelförmig: 12 x 10 mm (Bestell-Nr. 84 017 84)
  - Hartmetallfräser WRC 1225/6, walzenrundform: 12 x 25 mm (Bestell-Nr. 84 017 82)
  - Hartmetallfräser SPG 1225/6, spitzbogenförmig: 12 x 25 mm (Bestell-Nr. 84 017 88)
  - Hartmetallfräser RBF 1225/6, rundbogenförmig: 12 x 25 mm (Bestell-Nr. 84 017 86)



Bestell-Nr.    €/Set  
**84 017 90    203,23**

### Zylinderform, Kreuzverzahnung ohne Stirnverzahnung

- Für Gusseisen, Stahl, Edelstahl (INOX), Nickelbasis- und Titanlegierungen
- Hoher Materialabtrag
- DIN: 8033

Ø [mm]	Höhe [mm]	Gesamtlänge [mm]	Schaft Ø [mm]	Verzahnung	Bestell-Nr.	€/Stück
6	16	55	6	3 Plus	<b>84 017 79</b>	<b>21,11</b>
12	25	65	6	3 Plus	<b>84 017 80</b>	<b>39,56</b>



### Walzenrundform, Kreuzverzahnung

- Kombination zylindrischer und kugelförmiger Geometrien
- Für Gusseisen, Stahl, Edelstahl (INOX), Nickelbasis- und Titanlegierungen
- Hoher Materialabtrag
- DIN: 8033

Ø [mm]	Höhe [mm]	Gesamtlänge [mm]	Schaft Ø [mm]	Verzahnung	Bestell-Nr.	€/Stück
6	16	55	6	3 Plus	<b>84 017 81</b>	<b>23,49</b>
12	25	65	6	3 Plus	<b>84 017 82</b>	<b>48,69</b>



### Kugelform, Kreuzverzahnung

- Für Gusseisen, Stahl, Edelstahl (INOX), Nickelbasis- und Titanlegierungen
- Hoher Materialabtrag
- DIN: 8033

Ø [mm]	Höhe [mm]	Gesamtlänge [mm]	Schaft Ø [mm]	Verzahnung	Bestell-Nr.	€/Stück
6	5	45	6	3 Plus	<b>84 017 83</b>	<b>19,77</b>
12	10	51	6	3 Plus	<b>84 017 84</b>	<b>30,91</b>



### Spitzbogenform, Kreuzverzahnung

- Für Gusseisen, Stahl, Edelstahl (INOX), Nickelbasis- und Titanlegierungen
- Hoher Materialabtrag
- DIN: 8033

Ø [mm]	Höhe [mm]	Gesamtlänge [mm]	Schaft Ø [mm]	Verzahnung	Bestell-Nr.	€/Stück
6	18	55	6	3 Plus	<b>84 017 87</b>	<b>22,66</b>
12	25	65	6	3 Plus	<b>84 017 88</b>	<b>41,40</b>



### Rundbogenform, Kreuzverzahnung

- Für Gusseisen, Stahl, Edelstahl (INOX), Nickelbasis- und Titanlegierungen
- Hoher Materialabtrag
- DIN: 8033

Ø [mm]	Höhe [mm]	Gesamtlänge [mm]	Schaft Ø [mm]	Verzahnung	Bestell-Nr.	€/Stück
6	18	55	6	3 Plus	<b>84 017 85</b>	<b>23,34</b>
12	25	65	6	3 Plus	<b>84 017 86</b>	<b>42,66</b>





**Schleifstifte-Set SSO 5300**

- Für den universellen Einsatz auf Stahl und Stahlguss
- Schaft-ø: 6 mm
- Lieferumfang:

**Je 10 x Schleifstifte**

- ZY 1620, zylinderförmig (Bestell-Nr. 84 017 94)
- ZY 2025, zylinderförmig (Bestell-Nr. 84 017 96)
- ZY 2506, zylinderförmig (Bestell-Nr. 84 018 03)
- ZY 2532, zylinderförmig (Bestell-Nr. 84 017 99)
- ZY 3216, zylinderförmig (Bestell-Nr. 84 018 04)
- ZY 3232, zylinderförmig (Bestell-Nr. 84 018 01)
- ZY 4020, zylinderförmig (Bestell-Nr. 84 018 06)
- SP 2032, spitzbogenförmig (Bestell-Nr. 84 018 09)
- KE 2032, kegelförmig (Bestell-Nr. 84 018 11)
- KE 2570, kegelförmig (Bestell-Nr. 84 018 13)

Bestell-Nr.	€/Stück
<b>84 018 14</b>	<b>251,85</b>



**Schleifstifte Zylinderform**

- Für den universellen Einsatz auf Stahl und Stahlguss
- Die Zylinderform eignet sich optimal zum Schleifen von Bohrungen, Radien und Konturen.

ø [mm]	Höhe [mm]	Schaft ø [mm]	Körnung	Max. Drehzahl [min-1]	Bestell-Nr.	€/Stück	VPE	€/Stück/VPE
16	20	6 x 40	30	59600	<b>84 017 93</b>	<b>1,85</b>	<b>10</b>	<b>1,70</b>
16	20	6 x 40	60	59600	<b>84 017 94</b>	<b>1,85</b>	<b>10</b>	<b>1,70</b>
20	25	6 x 40	30	47700	<b>84 017 96</b>	<b>1,99</b>	<b>10</b>	<b>1,84</b>
20	25	6 x 40	60	47700	<b>84 017 97</b>	<b>1,99</b>	<b>10</b>	<b>1,84</b>
25	6	6 x 40	46	38100	<b>84 018 03</b>	<b>1,87</b>	<b>10</b>	<b>1,73</b>
25	32	6 x 40	30	32900	<b>84 017 99</b>	<b>2,57</b>	<b>10</b>	<b>2,38</b>
32	16	6 x 40	24	29800	<b>84 018 04</b>	<b>2,34</b>	<b>5</b>	<b>2,16</b>
32	32	6 x 40	24	25700	<b>84 018 01</b>	<b>2,85</b>	<b>5</b>	<b>2,63</b>
32	32	6 x 40	46	25700	<b>84 018 02</b>	<b>2,85</b>	<b>5</b>	<b>2,63</b>
40	20	6 x 40	24	23800	<b>84 018 06</b>	<b>2,70</b>	<b>5</b>	<b>2,50</b>
40	20	6 x 40	46	23800	<b>84 018 07</b>	<b>2,70</b>	<b>5</b>	<b>2,50</b>



**Schleifstifte Zylinderform**

- Für den universellen Einsatz auf Edelstahl (INOX), Bronze und Harte NE-Metalle
- Die Zylinderform eignet sich optimal zum Schleifen von Bohrungen, Radien und Konturen

ø [mm]	Höhe [mm]	Schaft ø [mm]	Körnung	Max. Drehzahl [min-1]	Bestell-Nr.	€/Stück	VPE	€/Stück/VPE
16	32	6 x 40	30	51200	<b>84 017 95</b>	<b>2,31</b>	<b>10</b>	<b>2,14</b>
20	25	6 x 40	30	47700	<b>84 017 98</b>	<b>2,25</b>	<b>10</b>	<b>2,08</b>
25	32	6 x 40	30	32900	<b>84 018 00</b>	<b>2,77</b>	<b>10</b>	<b>2,56</b>
32	16	6 x 40	24	29800	<b>84 018 05</b>	<b>2,55</b>	<b>5</b>	<b>2,35</b>
40	20	6 x 40	24	23800	<b>84 018 08</b>	<b>2,91</b>	<b>5</b>	<b>2,69</b>

**Schleifstifte Kegelform**

- Für den universellen Einsatz auf Stahl und Stahlguss
- Die Kegelform eignet sich für eine angenehme Arbeitsposition im Flächenschliff und zum Schleifen von Kehlen

ø [mm]	Höhe [mm]	Schaft ø [mm]	Körnung	Max. Drehzahl [min-1]	Bestell-Nr.	€/Stück	VPE	€/Stück/VPE
20	32	6 x 40	30	47700	<b>84 018 11</b>	<b>2,77</b>	<b>10</b>	<b>2,56</b>
20	32	6 x 40	60	47700	<b>84 018 12</b>	<b>2,77</b>	<b>10</b>	<b>2,56</b>
25	70	6 x 40	30	20400	<b>84 018 13</b>	<b>4,32</b>	<b>10</b>	<b>3,98</b>



**Schleifstifte Spitzbogenform**

- Für den universellen Einsatz auf Stahl und Stahlguss
- Die Spitzbogenform eignet sich zur Bearbeitung kleiner Öffnungen und Bohrungen

ø [mm]	Höhe [mm]	Schaft ø [mm]	Körnung	Max. Drehzahl [min-1]	Bestell-Nr.	€/Stück	VPE	€/Stück/VPE
20	32	6 x 40	30	47700	<b>84 018 09</b>	<b>3,04</b>	<b>10</b>	<b>2,81</b>
20	32	6 x 40	60	47700	<b>84 018 10</b>	<b>3,04</b>	<b>10</b>	<b>2,81</b>



**Rundbürste Stahldraht ungezopft, mit ø 6 mm Schaft**

- Geeignet zum Aufrauen, Entgraten, Entlacken, Entrosten, Oxidschichten entfernen, Reinigen
- Für Stahl, Stahlguss, Gusseisen, Holz, Thermoplaste, Duroplaste, Elastomere

ø [mm]	Schaft ø [mm]	Drahtstärke [mm]	Max. Drehzahl [min-1]	Bestell-Nr.	€/Stück
100	6	0,30	4500	<b>84 030 31</b>	<b>3,21</b>



**Rundbürste Kunststoff ungezopft, mit ø 6 mm Schaft**

- Geeignet zum Aufrauen, Entgraten, Reinigen
- Für Stahl, Stahlguss, Edelstahl, Aluminium, Gusseisen, Bronze, Holz, Thermoplaste

ø [mm]	Schaft ø [mm]	Kunststoffstärke [mm]	Körnung	Max. Drehzahl [min-1]	Bestell-Nr.	€/Stück
100	6	1,27	80	4500	<b>84 030 32</b>	<b>4,81</b>



**Rundbürste Kunststoff ungezopft, mit ø 6 mm Schaft**

- Geeignet zum Aufrauen, Entgraten, Reinigen
- Für Stahl, Stahlguss, Edelstahl, Aluminium, Gusseisen, Bronze, Holz, Thermoplaste

ø [mm]	Schaft ø [mm]	Kunststoffstärke [mm]	Körnung	Max. Drehzahl [min-1]	Bestell-Nr.	€/Stück
100	6	1,10	180	4500	<b>84 030 33</b>	<b>4,81</b>



**Fächerschleifer F, Schaft-Ø 6 mm**

- Für Stahl, Stahlguss, Edelstahl, Aluminium, Kupfer, Messing, Temperguss
- Korund A

ø [mm]	Breite [mm]	Körnung	Max. Drehzahl [min-1]	Bestell-Nr.	€/Stück
30	10	60	25400	<b>84 029 95</b>	<b>2,07</b>
30	10	80	25400	<b>84 029 96</b>	<b>2,07</b>
40	20	40	19100	<b>84 029 97</b>	<b>2,85</b>
40	20	60	19100	<b>84 029 98</b>	<b>2,85</b>
40	20	80	19100	<b>84 029 99</b>	<b>2,85</b>
60	30	40	12700	<b>84 030 00</b>	<b>3,74</b>
60	30	60	12700	<b>84 030 01</b>	<b>3,74</b>
60	30	80	12700	<b>84 030 02</b>	<b>3,74</b>





**Fächerschleifer F, Schaft Ø 6 mm**

- Für Stahl, Stahlguss, Temperguss, Edelstahl, Aluminium, Bronze, Kupfer, Messing, Titan
- Keramik Korn CO-COOL

ø [mm]	Breite [mm]	Körnung	Max. Drehzahl [min-1]	Bestell-Nr.	€/Stück
30	10	40	25400	<b>84 030 09</b>	<b>3,19</b>
30	10	60	25400	<b>84 030 10</b>	<b>3,19</b>
30	10	80	25400	<b>84 030 11</b>	<b>3,19</b>
40	20	40	19100	<b>84 030 12</b>	<b>4,39</b>
40	20	60	19100	<b>84 030 13</b>	<b>4,39</b>
40	20	80	19100	<b>84 030 14</b>	<b>4,39</b>
60	30	40	12700	<b>84 030 15</b>	<b>5,79</b>
60	30	60	12700	<b>84 030 16</b>	<b>5,79</b>
60	30	80	12700	<b>84 030 17</b>	<b>5,79</b>



**Fächerschleifer F, Schaft-Ø 6 mm**

- Für Stahl, Stahlguss, Temperguss, Edelstahl, Bronze, Kupfer, Messing, Titan
- Zirkonkorund Z-COOL

ø [mm]	Breite [mm]	Körnung	Max. Drehzahl [min-1]	Bestell-Nr.	€/Stück
30	20	60	25400	<b>84 030 03</b>	<b>2,96</b>
30	20	80	25400	<b>84 030 04</b>	<b>2,96</b>
40	20	60	19100	<b>84 030 05</b>	<b>3,22</b>
40	20	80	19100	<b>84 030 06</b>	<b>3,22</b>
60	30	60	12700	<b>84 030 07</b>	<b>4,21</b>
60	30	80	12700	<b>84 030 08</b>	<b>4,21</b>



**Vliessschleifstift PNL, Schaft Ø 6 mm**

- Für Stahl, Stahlguss, Edelstahl, Aluminium, Bronze, Kupfer, Messing, Titan, Zink
- Korund A

ø [mm]	Breite [mm]	Körnung	Max. Drehzahl [min-1]	Bestell-Nr.	€/Stück
60	25	100	10000	<b>84 029 80</b>	<b>7,50</b>
60	25	180	10000	<b>84 029 81</b>	<b>7,50</b>
60	25	280	10000	<b>84 029 82</b>	<b>7,50</b>
80	50	100	7500	<b>84 029 83</b>	<b>11,80</b>
80	50	180	7500	<b>84 029 84</b>	<b>11,80</b>
80	50	280	7500	<b>84 029 85</b>	<b>11,80</b>



**Vliessschleifstift PNZ, Schaft Ø 6 mm**

- Für Stahl, Stahlguss, Edelstahl, Aluminium, Bronze, Kupfer, Messing, Titan, Zink
- Korund A

ø [mm]	Breite [mm]	Körnung	Max. Drehzahl [min-1]	Bestell-Nr.	€/Stück
60	25	100	10000	<b>84 029 86</b>	<b>8,98</b>
60	25	180	10000	<b>84 029 87</b>	<b>8,98</b>
80	50	100	7500	<b>84 029 88</b>	<b>14,16</b>
80	50	180	7500	<b>84 029 89</b>	<b>14,16</b>



**Fächerräder FR WS, M14 IG**

- Für Stahl, Stahlguss, Temperguss, Edelstahl, Aluminium, Kupfer, Messing
- Korund A

ø [mm]	Breite [mm]	Körnung	Max. Drehzahl [min-1]	Bestell-Nr.	€/Stück
125	20	40	12200	<b>84 030 18</b>	<b>14,61</b>
125	20	60	12200	<b>84 030 19</b>	<b>14,61</b>
125	20	80	12200	<b>84 030 20</b>	<b>15,52</b>
125	20	120	12200	<b>84 030 21</b>	<b>15,52</b>



**Fächerräder FR WS, M14 IG**

- Für Temperguss, Edelstahl, Aluminium, Bronze, Titan
- Keramik Korn CO-COOL

ø [mm]	Breite [mm]	Körnung	Max. Drehzahl [min-1]	Bestell-Nr.	€/Stück
125	20	40	12200	<b>84 030 22</b>	<b>21,20</b>
125	20	60	12200	<b>84 030 23</b>	<b>21,20</b>
125	20	80	12200	<b>84 030 24</b>	<b>22,49</b>
125	20	120	12200	<b>84 030 25</b>	<b>22,49</b>



**Vliessschleifrad PNL, M14 IG**

- Für Stahl, Stahlguss, Edelstahl, Aluminium, Bronze, Kupfer, Messing, Titan, Zink
- Korund A

ø [mm]	Breite [mm]	Körnung	Max. Drehzahl [min-1]	Bestell-Nr.	€/Stück
100	50	100	6000	<b>84 029 90</b>	<b>19,46</b>
100	50	180	6000	<b>84 029 91</b>	<b>19,46</b>
100	50	280	6000	<b>84 029 92</b>	<b>19,46</b>



**Vliessschleifrad PNZ, M14 IG**

- Für Stahl, Stahlguss, Edelstahl, Aluminium, Bronze, Kupfer, Messing, Titan, Zink
- Korund A

ø [mm]	Breite [mm]	Körnung	Max. Drehzahl [min-1]	Bestell-Nr.	€/Stück
100	50	100	6000	<b>84 029 93</b>	<b>22,23</b>
100	50	180	6000	<b>84 029 94</b>	<b>22,23</b>



**Vliessschleifstift PCLZY, Schaft-ø 6 mm**

- Für Stahl, Stahlguss, Edelstahl, Aluminium, Bronze, Kupfer, Messing, Titan, Zink, Kobaltbasislegierungen, Temperguss, Thermoplaste
- Zum Aufrauen, Reinigen, Flächenbearbeitung
- Siliciumcarbid SiC/C

ø [mm]	Breite [mm]	Körnung	Max. Drehzahl [min-1]	Bestell-Nr.	€/Stück
75	26	grob	5100	<b>84 031 38</b>	<b>12,53</b>
100	13	grob	7500	<b>84 031 37</b>	<b>12,10</b>



**Topfbürste Stahldraht ungezopft, mit ø 6 mm Schaft**

- Für Stahl, Stahlguss, Gusseisen, Holz, Thermoplaste, Duroplaste, Elastomere
- Geeignet zum Aufrauen, Entgraten, Entlacken, Entrostern, Oxydschichten entfernen, Reinigen

ø [mm]	Schaft ø [mm]	Drahtstärke [mm]	Max. Drehzahl [min-1]	Bestell-Nr.	€/Stück
50	6	0,30	4500	<b>84 030 26</b>	<b>2,24</b>



**Topfbürste Edelstahldraht ungezopft, mit ø 6 mm Schaft**

- Für Stahl, Stahlguss, Gusseisen, Holz, Thermoplaste, Duroplaste, Elastomere
- Geeignet zum Aufrauen, Entgraten, Entlacken, Entrostern, Oxydschichten entfernen, Reinigen

ø [mm]	Schaft ø [mm]	Drahtstärke [mm]	Max. Drehzahl [min-1]	Bestell-Nr.	€/Stück
50	6	0,30	4500	<b>84 030 27</b>	<b>4,84</b>



**Topfbürste Messingdraht ungezopft, mit ø 6 mm Schaft**

- Für Messing, Kupfer, Zink
- Geeignet zum Aufrauen, Entgraten, Entlacken, Entrostern, Oxydschichten entfernen, Reinigen

ø [mm]	Schaft ø [mm]	Drahtstärke [mm]	Max. Drehzahl [min-1]	Bestell-Nr.	€/Stück
50	6	0,20	4500	<b>84 030 28</b>	<b>3,20</b>



**Topfbürste Kunststoffbesatz ungezopft, mit ø 6 mm Schaft**

- Für Edelstahl, Aluminium, Bronze, Titan
- Geeignet zum Aufrauen, Entgraten, Entlacken, Entrostern, Oxydschichten entfernen, Reinigen, Anlauffarben entfernen

ø [mm]	Schaft ø [mm]	Kunststoffstärke [mm]	Körnung	Max. Drehzahl [min-1]	Bestell-Nr.	€/Stück
50	6	1,27	80	4500	<b>84 030 29</b>	<b>4,56</b>



**Rundbürste Kunststoffbesatz ungezopft, mit ø 6 mm Schaft**

- Für Stahl, Stahlguss, Edelstahl, Aluminium, Gusseisen, Bronze, Holz, Thermoplaste
- Geeignet zum Aufrauen, Entgraten, Reinigen

ø [mm]	Schaft ø [mm]	Kunststoffstärke [mm]	Körnung	Max. Drehzahl [min-1]	Bestell-Nr.	€/Stück
50	6	1,10	180	4500	<b>84 030 30</b>	<b>4,56</b>





**Topfbürste Stahldraht TBU ungezopft, M14**  
 • Für Stahl, Stahlguss, Gusseisen, Holz, Thermoplaste, Duroplaste, Elastomere  
 • Geeignet zum Aufrauen, Entgraten, Entlacken, Entrosten, Oxydschichten entfernen, Reinigen

ø [mm]	Drahtstärke [mm]	Max. Drehzahl [min-1]	Bestell-Nr.	€/Stück
60	0,30	12500	<b>84 030 47</b>	<b>6,34</b>
75	0,30	12500	<b>84 030 48</b>	<b>11,86</b>



**Topfbürste Edelstahl draht TBU ungezopft, M14**  
 • Für Edelstahl, Aluminium, Bronze, Titan  
 • Geeignet zum Aufrauen, Entgraten, Entlacken, Entrosten, Oxydschichten entfernen, Reinigen, Anlauffarben entfernen

ø [mm]	Drahtstärke [mm]	Max. Drehzahl [min-1]	Bestell-Nr.	€/Stück
60	0,30	12500	<b>84 030 49</b>	<b>9,85</b>
75	0,30	12500	<b>84 030 50</b>	<b>18,60</b>



**Topfbürste Stahldraht TBG gezopft, M14**  
 • Für Stahl, Stahlguss, Gusseisen  
 • Geeignet zum Entgraten, Entlacken, Entrosten, Entzundern, Kehlnahtbearbeitung, Oxydschichten entfernen, Reinigen, Schweißnahtbearbeitung, Wurzelnahtbearbeitung

ø [mm]	Drahtstärke [mm]	Max. Drehzahl [min-1]	Bestell-Nr.	€/Stück
65	0,35	12500	<b>84 030 51</b>	<b>8,78</b>
65	0,50	12500	<b>84 030 52</b>	<b>8,31</b>
80	0,50	10000	<b>84 030 53</b>	<b>13,29</b>



**Topfbürste Edelstahl draht TBG gezopft, M14**  
 • Für Edelstahl, Aluminium, Bronze, Titan  
 • Geeignet zum Entgraten, Entlacken, Entrosten, Entzundern, Kehlnahtbearbeitung, Oxydschichten entfernen, Reinigen, Schweißnahtbearbeitung, Wurzelnahtbearbeitung, Anlauffarben entfernen

ø [mm]	Drahtstärke [mm]	Max. Drehzahl [min-1]	Bestell-Nr.	€/Stück
65	0,35	12500	<b>84 030 54</b>	<b>17,80</b>
65	0,50	12500	<b>84 030 55</b>	<b>17,38</b>
80	0,50	10000	<b>84 030 56</b>	<b>26,66</b>



**Topfbürste Stahldraht TBU ungezopft** **XLOCK**  
 • Für Stahl, Stahlguss, Gusseisen, Holz, Thermoplaste, Duroplaste, Elastomere  
 • Geeignet zum Aufrauen, Entgraten, Entlacken, Entrosten, Oxydschichten entfernen, Reinigen

ø [mm]	Drahtstärke [mm]	Max. Drehzahl [min-1]	Bestell-Nr.	€/Stück
60	0,30	12500	<b>84 030 34</b>	<b>8,49</b>
75	0,30	12500	<b>84 030 35</b>	<b>13,74</b>



**Topfbürste Edelstahl draht TBU ungezopft** **XLOCK**  
 • Für Edelstahl, Aluminium, Bronze, Titan  
 • Geeignet zum Aufrauen, Entgraten, Entlacken, Entrosten, Oxydschichten entfernen, Reinigen, Anlauffarben entfernen

ø [mm]	Drahtstärke [mm]	Max. Drehzahl [min-1]	Bestell-Nr.	€/Stück
60	0,30	12500	<b>84 030 36</b>	<b>13,17</b>
75	0,30	12500	<b>84 030 37</b>	<b>21,55</b>



**Topfbürste Stahldraht TBG gezopft** **XLOCK**  
 • Für Stahl, Stahlguss, Gusseisen  
 • Geeignet zum Aufrauen, Entgraten, Entlacken, Entrosten, Entzundern, Oxydschichten entfernen, Reinigen, Schweißnahtbearbeitung, Wurzelnahtbearbeitung

ø [mm]	Drahtstärke [mm]	Max. Drehzahl [min-1]	Bestell-Nr.	€/Stück
65	0,35	12500	<b>84 030 38</b>	<b>10,18</b>
65	0,5	12500	<b>84 030 39</b>	<b>9,62</b>
80	0,5	11500	<b>84 030 40</b>	<b>15,41</b>



**Topfbürste Edelstahl draht TBG gezopft** **XLOCK**  
 • Für Edelstahl, Aluminium, Bronze, Titan  
 • Geeignet zum Entgraten, Entlacken, Entrosten, Entzundern, Kehlnahtbearbeitung, Oxydschichten entfernen, Reinigen, Schweißnahtbearbeitung, Wurzelnahtbearbeitung, Anlauffarben entfernen

ø [mm]	Drahtstärke [mm]	Max. Drehzahl [min-1]	Bestell-Nr.	€/Stück
65	0,35	12500	<b>84 030 41</b>	<b>20,62</b>
65	0,50	12500	<b>84 030 42</b>	<b>20,14</b>
80	0,50	11500	<b>84 030 43</b>	<b>30,90</b>



**Rundbürste Stahldraht RBG**  
 • Stahl, Stahlguss, Gusseisen  
 • Geeignet zum Entgraten, Entlacken, Entrosten, Entzundern, Kehlnahtbearbeitung, Oxydschichten entfernen, Reinigen, Schweißnahtbearbeitung, Wurzelnahtbearbeitung

ø [mm]	Breite [mm]	Drahtstärke [mm]	Max. Drehzahl [min-1]	Bestell-Nr.	€/Stück
125	12	0,50	12500	<b>84 030 57</b>	<b>14,18</b>
125	6	0,50	12500	<b>84 030 59</b>	<b>18,64</b>



**Rundbürste Edelstahl draht, gezopft, mit M14 Innengewinde**  
 • Geeignet zum Entgraten, Entlacken, Entrosten, Entzundern, Kehlnahtbearbeitung, Oxydschichten entfernen, Reinigen, Schweißnahtbearbeitung, Wurzelnahtbearbeitung, Anlauffarben entfernen  
 • Für Edelstahl, Aluminium, Bronze, Titan

ø [mm]	Breite [mm]	Drahtstärke [mm]	max. U/min.	Bestell-Nr.	€/Stück
125	12	0,50	12500	<b>84 030 58</b>	<b>25,69</b>



**Rundbürste Stahldraht, gezopft** **XLOCK**  
 • Für Stahl, Stahlguss, Gusseisen  
 • Geeignet zum Entgraten, Entlacken, Entrosten, Entzundern, Kehlnahtbearbeitung, Oxydschichten entfernen, Reinigen, Schweißnahtbearbeitung, Wurzelnahtbearbeitung

ø [mm]	Breite [mm]	Drahtstärke [mm]	Max. Drehzahl [min-1]	Bestell-Nr.	€/Stück
125	6	0,50	12500	<b>84 030 46</b>	<b>23,22</b>



**Rundbürste Stahldraht, gezopft** **XLOCK**  
 • Für Stahl, Stahlguss, Gusseisen  
 • Geeignet zum Entgraten, Entlacken, Entrosten, Entzundern, Kehlnahtbearbeitung, Oxydschichten entfernen, Reinigen, Schweißnahtbearbeitung, Wurzelnahtbearbeitung

ø [mm]	Breite [mm]	Drahtstärke [mm]	Max. Drehzahl [min-1]	Bestell-Nr.	€/Stück
125	12	0,50	12500	<b>84 030 44</b>	<b>16,43</b>



**Rundbürste Edelstahl draht, gezopft** **XLOCK**  
 • Für Edelstahl, Aluminium, Bronze, Titan  
 • Geeignet zum Entgraten, Entlacken, Entrosten, Entzundern, Kehlnahtbearbeitung, Oxydschichten entfernen, Reinigen, Schweißnahtbearbeitung, Wurzelnahtbearbeitung, Anlauffarben entfernen

ø [mm]	Breite [mm]	Drahtstärke [mm]	Max. Drehzahl [min-1]	Bestell-Nr.	€/Stück
125	12	0,50	12500	<b>84 030 45</b>	<b>29,78</b>



1



2

## 1 Trennscheibe Euromaster A 30 P/A 24 P, gerade, für Eisen und Stahl

Scheiben-ø [mm]	Scheibenstärke [mm]	Max. Drehzahl [min-1]	Bestell-Nr.	€/Stück	VPE	€/Stück/VPE
115	3	13200	84 004 01	1,02	25	0,90
125	3	12200	84 004 02	1,10	25	0,97
230	3	6600	84 004 04	2,38	25	2,09

## 2 Trennscheibe Fastcut A 36 FC/A 46 FC, gerade, für Stahl, Edelstahl, Aluminium, speziell dünne Bleche, Rohre und Profile

Scheiben-ø [mm]	Scheibenstärke [mm]	Max. Drehzahl [min-1]	Bestell-Nr.	€/Stück	VPE	€/Stück/VPE
115	1,5	13200	84 004 20	0,93	25	0,81
125	1,5	12200	84 004 21	0,99	25	0,87
178	1,5	8600	84 004 22	1,87	25	1,64
230	1,5	6600	84 004 23	2,59	25	2,27
115	1	13200	84 004 25	0,93	50	0,81
125	1	12200	84 004 26	0,96	50	0,84

### Trennscheiben



#### Euromaster A 30 S/A 30 S IB, gerade, für Stahl, auch legiert, Blech, Guss

- Glasgewebearmiert
- Innenloch-ø: 22,23 mm

Scheiben-ø [mm]	Scheibenstärke [mm]	Max. Drehzahl [min-1]	Bestell-Nr.	€/Stück	VPE	€/Stück/VPE
115	2	13200	84 004 05	0,94	25	0,83
125	2	12200	84 004 06	1,06	25	0,92
230	3	6600	84 004 08	2,48	25	2,17



#### Super-Long A 30 SL, gerade, für Stahl, Guss

- Glasgewebearmiert
- Innenloch-ø: 22,23 mm

Scheiben-ø [mm]	Scheibenstärke [mm]	Max. Drehzahl [min-1]	Bestell-Nr.	€/Stück	VPE	€/Stück/VPE
115	2,5	13200	84 004 10	1,44	25	1,26
125	2,5	12200	84 004 11	1,65	25	1,44
230	2,5	6600	84 004 13	3,42	25	3,00



#### Euromaster INOX A 30 P-ROF, gerade, für Edelstahl

- Glasgewebearmiert
- Innenloch-ø: 22,23 mm

Scheiben-ø [mm]	Scheibenstärke [mm]	Max. Drehzahl [min-1]	Bestell-Nr.	€/Stück	VPE	€/Stück/VPE
125	2,5	12200	84 004 16	1,39	25	1,22

### Schruppscheiben



#### Euromaster A 30 P, gekröpft, für Eisen und Stahl

- Glasgewebearmiert
- Innenloch-ø: 22,23 mm

Scheiben-ø [mm]	Scheibenstärke [mm]	Max. Drehzahl [min-1]	Bestell-Nr.	€/Stück	VPE	€/Stück/VPE
115	6	13200	84 004 35	1,79	20	1,57
125	6	12200	84 004 36	1,97	20	1,72



#### Euromaster A 24 N-TD, gekröpft, für Eisen und Stahl

- Hohe Zerspanungsleistung
- Glasgewebearmiert
- Innenloch-ø: 22,23 mm

Scheiben-ø [mm]	Scheibenstärke [mm]	Max. Drehzahl [min-1]	Bestell-Nr.	€/Stück	VPE	€/Stück/VPE
178	8	8600	84 004 37	4,83	10	4,23
230	8	6600	84 004 38	6,98	10	6,10



#### Super-Long A 30 SL, gekröpft, für Metall

- Hohe Zerspanungsleistung
- Glasgewebearmiert
- Innenloch-ø: 22,23 mm

Scheiben-ø [mm]	Scheibenstärke [mm]	Max. Drehzahl [min-1]	Bestell-Nr.	€/Stück	VPE	€/Stück/VPE
115	6	13200	84 004 40	2,59	20	2,27
125	6	12200	84 004 41	2,83	20	2,48



#### INOX A 30 ROF, gekröpft, für Edelstahl

- Hohe Zerspanungsleistung
- Glasgewebearmiert
- Innenloch-ø: 22,23 mm

Scheiben-ø [mm]	Scheibenstärke [mm]	Max. Drehzahl [min-1]	Bestell-Nr.	€/Stück	VPE	€/Stück/VPE
125	6	12200	84 004 46	2,96	20	2,59

## Lamellenschleifteller



- LSGV-A, für Edelstahl, Stahl, Aluminium, NE-Metalle**
- Zum Vorbereiten und Nachpolieren von Schweißnähten, Entzundern, Entrosten, Reinigen, Entfernen von Farbresten, Vorbereiten von Lackierflächen, Polieren von Edelstahl
  - Innenloch- $\phi$ : 22,23 mm

$\phi$ [mm]	Körnung	Bestell-Nr.	€/Stück	VPE	€/Stück/VPE
115	Grob	84 000 50	7,20	10	6,30
115	Mittel	84 000 51	7,20	10	6,30
115	Fein	84 000 52	7,20	10	6,30
125	Grob	84 000 53	8,16	10	7,14
125	Mittel	84 000 54	8,16	10	7,14
125	Fein	84 000 55	8,16	10	7,14

## Vlies Schleifteller



- VSG, für Metalle**
- Zur Entfernung von Lack, Rost, Zunder, Stein, rostfreier Stahl, NE-Metalle, Aluminium, Kunststoff, Holz, Vor- und Nachbearbeitung von Schweißnähten
  - Grobvlies aus strapazierfähigen Nylonfilamenten und grobkörnigem Siliziumkarbid
  - Leichtes und leises Arbeiten
  - Innenloch- $\phi$ : 22,23 mm

$\phi$ [mm]	Körnung	Max. Drehzahl [min-1]	Bestell-Nr.	€/Stück	VPE	€/Stück/VPE
115	Extra grob	11000	84 000 56	5,44	10	4,76
125	Extra grob	9800	84 000 57	6,56	10	5,74



- VSG, für Edelstahl, Stahl, Aluminium, NE-Metalle**
- Keine geometrische Veränderung der Oberfläche
  - Schneller Abtrag durch Keramik Korn
  - Kühle Oberflächenbearbeitung
  - Sehr lange Standzeit
  - Innenloch- $\phi$ : 22,23 mm

$\phi$ [mm]	Bestell-Nr.	€/Stück	VPE	€/Stück/VPE
115	84 000 58	15,52	5	13,58
125	84 000 59	17,28	5	15,12

## Fiberscheiben für Metall, Innenloch $\phi$ 22,23 mm • Mit Kreuzschlitz • Vollkunstharzverbindung • Nur mit Stützteller zu verwenden



- Für Stahl, zum Entgraten und Putzen von Schweißnähten

- Normalkorund
- Vulkanfaserunterlage

- Hohe Schleifleistung und Standzeit
- VPE = 50 Stück

- Normalkorund
- Scheiben- $\phi$ : 115 mm
- Drehzahl: 13.200 min-1

- Zirkonkorund
- Scheiben- $\phi$ : 125 mm
- Drehzahl: 12.200 min-1

- Scheiben- $\phi$ : 178 mm
- Drehzahl: 8.600 min-1

Körnung	Bestell-Nr.	€/VPE
A16	84 004 77	25,35
A36	84 004 80	21,45
A40	84 005 85	19,50
A60	84 005 86	18,20
A80	84 005 87	16,90
A100	84 005 88	21,13
A120	84 005 89	21,13

Körnung	Bestell-Nr.	€/VPE
A16	84 004 78	31,85
A36	84 004 81	24,70
A40	84 005 90	21,13
A60	84 005 91	19,50
A80	84 005 92	18,53
A100	84 005 93	18,53
A120	84 005 94	18,53

Körnung	Bestell-Nr.	€/VPE
A16	84 004 79	54,93
A40	84 005 95	49,73
A60	84 005 96	39,00
A80	84 005 97	38,03
A120	84 005 99	38,03



- Für Edelstahl, Stahl
- Mit Zirkonkorund
- Hohe Schleifleistung und Standzeit

- Scheiben- $\phi$ : 125 mm
- Drehzahl: 12.200 min-1

Körnung	Bestell-Nr.	€/VPE
Z40	84 006 00	29,58
Z60	84 006 01	25,35
Z80	84 006 02	24,38
Z120	84 006 03	24,38



- Für unlegierten Stahl
- Keramikschleifkorn
- Scheiben- $\phi$ : 125 mm
- Hoher Abtrag

Körnung	Bestell-Nr.	€/VPE
24	84 004 82	43,88
36	84 004 83	34,78

## Keramikschleibe F-K, Innenloch $\phi$ 22,23 mm



- Für Aluminium, unlegierten Stahl, NE-Metalle
- Geometrisch geformtes Keramikschleifkorn
- Vulkanfaserunterlage
- Vollkunstharzverbindung

- Sehr hohe Schleifleistung und Standzeit
- Nur mit Stützteller zu verwenden
- Erhöhter Abtrag durch extra harten Stützteller
- Scheiben- $\phi$ : 125 mm

Anwendung	Körnung	Bestell-Nr.	€/Stück
Aluminium	36	84 004 84	2,30
Stahl	36	84 004 85	3,56
Edelstahl	36	84 004 86	3,51

## Stützteller • Mit Kühlrippen • Inkl. Spannmutter



- für Fiberscheiben**
- Für robuste Arbeiten
  - Für Fiberscheiben

Größe	Bestell-Nr.	€/Stück
$\phi$ 115 mm	84 006 04	6,45
$\phi$ 125 mm	84 006 05	7,35
$\phi$ 178 mm	84 006 06	8,19



- für Keramikschleiben**
- Sehr hart

Bestell-Nr.	€/Stück
84 004 87	21,58



## Diamant-Trennscheiben



### universal ZTH-U, für Beton und Ziegel, Trockenschnitt

- Verzahnte Scheibe
- Gute Standzeit und Schnittleistung
- Innenloch-ø: 22,23 mm

Scheiben-ø [mm]	Max. Drehzahl [min-1]	Bestell-Nr.	€/Stück
115	13200	<b>84 005 01</b>	<b>7,98</b>
125	12200	<b>84 005 02</b>	<b>8,22</b>
180	8600	<b>84 005 03</b>	<b>19,92</b>
230	6600	<b>84 005 04</b>	<b>20,19</b>



### VTN-U, für Natur- und Kunststein, Beton, Dachziegel, Verbundpflaster, Waschbeton, Trockenschnitt

- Vollkranzscheibe
- Sehr gute Schnittleistung und Standzeit
- Schneidrand: geschlossen
- Innenloch-ø: 22,23 mm

Scheiben-ø [mm]	Max. Drehzahl [min-1]	Bestell-Nr.	€/Stück
115	13200	<b>84 005 10</b>	<b>13,78</b>
125	12200	<b>84 005 11</b>	<b>14,56</b>
150	10000	<b>84 005 69</b>	<b>23,92</b>
180	8600	<b>84 005 12</b>	<b>23,92</b>
230	6600	<b>84 005 13</b>	<b>31,20</b>



### Allround Star, Laser-Spezialausführung, für Baumaterial, Naturstein, Beton - auch armiert, Granit, duktile Gussrohre, Waschbeton, Ziegel, Trockenschnitt

- Verzahnte Scheibe
- Sehr gute Schnittleistung und hohe Standzeit
- Innenloch-ø: 22,23 mm
- Selbstkühlend

Scheiben-ø [mm]	Max. Drehzahl [min-1]	Bestell-Nr.	€/Stück
230	6600	<b>84 005 15</b>	<b>73,00</b>

## Diamant-Schleifteller



### TTE-U, für Baumaterial, Beton Natur- und Kunststein, Granit

- Einreihig belegt
- Innenloch-ø: 22,23 mm

Scheiben-ø [mm]	Max. Drehzahl [min-1]	Bestell-Nr.	€/Stück
125	12200	<b>84 005 83</b>	<b>71,11</b>



### TT Delta, für Epoxidharz, Bodenbeschichtungen, Beton, Acrylanstriche

- Besonders große Absauglöcher für optimalen Abtransport von Staub und Abrieb
- Innenloch-ø: 22,23 mm

Scheiben-ø [mm]	Max. Drehzahl [min-1]	Bestell-Nr.	€/Stück
125	12200	<b>84 005 84</b>	<b>108,55</b>



### Schleifpapier

- Für Holz, Lack, Farbe, Spachtel, Metall
- Korund-Finishing-Papier
- Kunstharzgebunden
- Nur für Trockenschliff

Körnung	Breite [mm]	Länge [m]	Bestell-Nr.	€/Rolle
A 40	110	50	<b>84 005 16</b>	<b>37,18</b>
A 60	110	50	<b>84 005 17</b>	<b>28,73</b>
A 80	110	50	<b>84 005 18</b>	<b>25,22</b>
A 120	110	50	<b>84 005 19</b>	<b>21,58</b>



### Schleifpapier

- Für Holz, Lack, Farbe, Spachtel
- Korund-Finishing-Papier
- Leimgebunden
- Nur für Trockenschliff

Körnung	Breite [mm]	Länge [m]	Bestell-Nr.	€/Rolle
A 40	110	50	<b>84 005 20</b>	<b>57,33</b>
A 60	110	50	<b>84 005 21</b>	<b>46,74</b>
A 80	110	50	<b>84 005 22</b>	<b>41,80</b>
A 120	110	50	<b>84 005 23</b>	<b>38,61</b>



### Schleifgewebe

- Für Metall, Kunststoff und Holz
- Korund-Schleifkörper
- Baumwoll-Gewebe
- Leimgebunden
- Nur für Trockenschliff

Körnung	Breite [mm]	Länge [m]	Bestell-Nr.	€/Rolle
A 40	40	50	<b>84 005 24</b>	<b>46,67</b>
A 60	40	50	<b>84 005 25</b>	<b>43,29</b>
A 80	40	50	<b>84 005 26</b>	<b>42,38</b>
A 120	40	50	<b>84 005 27</b>	<b>34,32</b>



### Schleifvlies

- Für Stahl, rostfreier Stahl, Aluminium, NE-Metalle, Kunststoffe
- Aus Schleifkorn (Korund oder Siliziumcarbid)
- Verbunden mit Filamentvlies für universelle Feinbearbeitung an Oberflächen
- Handschliff trocken oder nass

Körnung	Breite [mm]	Länge [m]	Bestell-Nr.	€/Rolle
60	115	10	<b>84 004 74</b>	<b>33,41</b>
120	115	10	<b>84 004 75</b>	<b>23,14</b>
180 grob	115	10	<b>84 005 28</b>	<b>21,97</b>
320 fein	115	10	<b>84 005 29</b>	<b>21,97</b>

### Schleifpapierbogen

- Für Holz, Lack, Farbe, Spachtel, Metall
- Korund-Finishing-Papier
- Kunstharzgebunden

Körnung	Größe [mm]	VPE	Bestell-Nr.	€/VPE
A 40	115 x 280	50	<b>84 005 30</b>	<b>11,96</b>
A 60	115 x 280	50	<b>84 005 31</b>	<b>9,56</b>
A 80	115 x 280	100	<b>84 005 32</b>	<b>17,16</b>
A 120	115 x 280	100	<b>84 005 33</b>	<b>15,60</b>
A 40	230 x 280	50	<b>84 005 34</b>	<b>20,41</b>
A 60	230 x 280	50	<b>84 005 35</b>	<b>15,99</b>
A 80	230 x 280	50	<b>84 005 36</b>	<b>14,37</b>
A 120	230 x 280	100	<b>84 005 37</b>	<b>26,39</b>

### Schleifvlies

- Für Stahl, rostfreier Stahl, Aluminium, NE-Metalle, Kunststoffe
- Aus Schleifkorn (Korund oder Siliziumcarbid)
- Verbunden mit Filamentvlies für universelle Feinbearbeitung

Körnung	Größe [mm]	VPE	Bestell-Nr.	€/VPE
180 grob	115 x 280	10	<b>84 005 50</b>	<b>9,62</b>
320 fein	115 x 280	10	<b>84 005 51</b>	<b>9,62</b>
180 grob	152 x 229	10	<b>84 005 52</b>	<b>9,62</b>
320 fein	152 x 229	10	<b>84 005 53</b>	<b>9,62</b>

## Schleifleinen

- Für Metallbearbeitung, Holz, Kunststoff
- Standardqualität
- Kunstharzgebunden
- Trockenschliff oder mit leichtem Maschinenöl einsetzbar

Körnung	Größe [mm]	VPE	Bestell-Nr.	€/VPE
A 40	230 x 280	50	<b>84 005 46</b>	<b>27,43</b>
A 60	230 x 280	50	<b>84 005 47</b>	<b>27,43</b>
A 80	230 x 280	50	<b>84 005 48</b>	<b>27,43</b>
A 120	230 x 280	50	<b>84 005 49</b>	<b>27,43</b>

## Lamellenschleifteller

• Glasgewebeträger

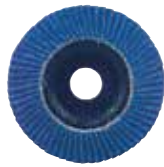

### 307, gekröpft, für Metall

- Zirkokorund, Polyestergerewebe
- Für harten Einsatz an scharfen Graten und Kanten
- Innenloch-ø (mm): 22,23

ø [mm]	Körnung	Bestell-Nr.	€/Stück	VPE	€/Stück/VPE
115	ZK 40	<b>84 001 50</b>	<b>2,02</b>	<b>10</b>	<b>1,79</b>
115	ZK 60	<b>84 001 51</b>	<b>2,02</b>	<b>10</b>	<b>1,79</b>
115	ZK 80	<b>84 001 52</b>	<b>2,02</b>	<b>10</b>	<b>1,79</b>



### INOX 302, gekröpft, für Edelstahl

- Spezialkorund, Baumwollgewebe
- Mit mehrfach eingelagerten Kühlschichten
- Das Schleifmittel setzt sich nicht zu und das Schleifbild bleibt frei von Verfärbungen oder Verschmierungen

ø [mm]	Körnung	Bestell-Nr.	€/Stück	VPE	€/Stück/VPE
115	KK 40	<b>84 001 58</b>	<b>2,92</b>	<b>10</b>	<b>2,58</b>
115	KK 60	<b>84 001 59</b>	<b>2,92</b>	<b>10</b>	<b>2,58</b>
115	KK 80	<b>84 001 60</b>	<b>2,92</b>	<b>10</b>	<b>2,58</b>
125	KK 40	<b>84 001 69</b>	<b>3,13</b>	<b>10</b>	<b>2,76</b>
125	KK 60	<b>84 001 70</b>	<b>3,13</b>	<b>10</b>	<b>2,76</b>
125	KK 80	<b>84 001 71</b>	<b>3,13</b>	<b>10</b>	<b>2,76</b>

• Schräge Form



### 303, gekröpft, für Metall, Edelstahl, Stahl, Aluminium, Bronze, Kupfer, Messing und NE-Metalle

- Zirkokorund, Baumwollgewebe
- Innenloch-ø (mm): 22,23

ø [mm]	Körnung	Bestell-Nr.	€/Stück	VPE	€/Stück/VPE
115	ZK 40	<b>84 001 54</b>	<b>1,85</b>	<b>10</b>	<b>1,64</b>
115	ZK 60	<b>84 001 55</b>	<b>1,85</b>	<b>10</b>	<b>1,64</b>
115	ZK 80	<b>84 001 56</b>	<b>1,85</b>	<b>10</b>	<b>1,64</b>
115	ZK 120	<b>84 001 57</b>	<b>1,85</b>	<b>10</b>	<b>1,64</b>
125	ZK 40	<b>84 001 61</b>	<b>2,06</b>	<b>10</b>	<b>1,82</b>
125	ZK 60	<b>84 001 62</b>	<b>2,06</b>	<b>10</b>	<b>1,82</b>
125	ZK 80	<b>84 001 63</b>	<b>2,06</b>	<b>10</b>	<b>1,82</b>
125	ZK 120	<b>84 001 64</b>	<b>2,06</b>	<b>10</b>	<b>1,82</b>
178	ZK 40	<b>84 001 65</b>	<b>4,34</b>	<b>10</b>	<b>3,82</b>
178	ZK 60	<b>84 001 66</b>	<b>4,34</b>	<b>10</b>	<b>3,82</b>
178	ZK 80	<b>84 001 67</b>	<b>4,34</b>	<b>10</b>	<b>3,82</b>

## Schleifwalzen mit M14-Innengewinde



### Lamellenschleifwalzen

ø [mm]	Breite [mm]	Körnung	max. U/min.	Bestell-Nr.	€/Stück
110	50	P 40	8.000	<b>84 001 40</b>	<b>13,30</b>
110	50	P 60	8.000	<b>84 001 41</b>	<b>13,30</b>
110	50	P 80	8.000	<b>84 001 42</b>	<b>14,69</b>
110	50	P 120	8.000	<b>84 001 43</b>	<b>14,69</b>



### Vliesfächerwalzen

ø [mm]	Breite [mm]	Körnung	max. U/min.	Bestell-Nr.	€/Stück
110	50	A 100	5.300	<b>84 001 46</b>	<b>14,28</b>
110	50	A 180	5.300	<b>84 001 47</b>	<b>14,99</b>



### Vliesfächerwalzen kombiniert mit Schleifleinen

ø [mm]	Breite [mm]	Körnung Vlies	Körnung Leinen	max. U/min.	Bestell-Nr.	€/Stück
110	50	A 100	A 80	5.300	<b>84 001 44</b>	<b>15,47</b>
110	50	A 180	A 150	5.300	<b>84 001 45</b>	<b>16,09</b>

## Fächerschleifer mit 6 mm Schaft



### Fächerschleifer

ø [mm]	Breite [mm]	Körnung	max. U/min.	Bestell-Nr.	€/Stück
30	10	P 60	25.000	<b>84 001 01</b>	<b>1,44</b>
30	10	P 80	25.000	<b>84 001 02</b>	<b>1,44</b>
40	15	P 40	19.000	<b>84 001 03</b>	<b>1,80</b>
40	15	P 60	19.000	<b>84 001 04</b>	<b>1,80</b>
40	15	P 80	19.000	<b>84 001 05</b>	<b>1,80</b>
60	30	P 40	12.500	<b>84 001 06</b>	<b>2,55</b>
60	30	P 60	12.500	<b>84 001 07</b>	<b>2,55</b>
60	30	P 80	12.500	<b>84 001 08</b>	<b>2,55</b>



### Vliesfächerschleifer

ø [mm]	Breite [mm]	Körnung	max. U/min.	Bestell-Nr.	€/Stück
60	30	A 100	10.000	<b>84 001 10</b>	<b>4,10</b>
60	30	A 180	10.000	<b>84 001 11</b>	<b>4,10</b>
60	30	A 280	10.000	<b>84 001 12</b>	<b>4,10</b>
80	50	A 100	7.500	<b>84 001 13</b>	<b>6,44</b>
80	50	A 180	7.500	<b>84 001 14</b>	<b>6,44</b>
80	50	A 280	7.500	<b>84 001 15</b>	<b>6,44</b>



### Vliesfächerschleifer mit Schleifleinen

- Ermöglicht einen höheren Materialabtrag und ein gröberes Schliffbild mit größerer Rauhtiefe

ø [mm]	Breite [mm]	Körnung Vlies	Körnung Leinen	max. U/min.	Bestell-Nr.	€/Stück
60	30	A 100	A 80	10.000	<b>84 001 16</b>	<b>4,62</b>
60	30	A 180	A 150	10.000	<b>84 001 17</b>	<b>4,62</b>
60	30	A 280	A 240	10.000	<b>84 001 18</b>	<b>4,62</b>
80	50	A 100	A 80	7.500	<b>84 001 19</b>	<b>7,58</b>
80	50	A 180	A 150	7.500	<b>84 001 20</b>	<b>7,58</b>
80	50	A 280	A 240	7.500	<b>84 001 21</b>	<b>7,58</b>



## Rundbürste mit $\varnothing$ 3 mm Schaft

- Geeignet zum Polieren, Reinigen oder Entgraten kleinflächiger Oberflächen oder Werkstücke
- Befreit z.B. kleine Schweißnähte und Lötstellen von Schlacke und Zunder
- Zur Bearbeitung von Metalloberflächen, Stahl, Aluminium, Guss, Kunststoff, Stein oder Holz

### Einsatzgebiete:

- Präzisionswerkzeuge
- Feinmechanik
- Pneumatik und Hydraulik
- Elektronische Komponenten, z.B. Platinen

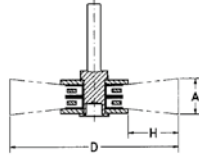

Material	D [mm]	H [mm]	U/min.	Bestell-Nr.	€/Stück
Stahl	22	6	10.000	<b>84 007 14</b>	<b>2,58</b>
Messing	22	6	10.000	<b>84 007 15</b>	<b>2,61</b>
Rostfreier Stahl	22	6	10.000	<b>84 004 55</b>	<b>2,94</b>
Schleifborsten mit Siliziumcarbidkorn	22	6	10.000	<b>84 004 56</b>	<b>8,64</b>

## Rundbürsten mit $\varnothing$ 6 mm Schaft

- Gewellt
- Mit fest montiertem Schaft
- Für den professionellen Einsatz

- Dichter Drahtbesatz und unwuchtfreier Lauf
- Gleichbleibende Arbeitsbreite



### Stahldraht

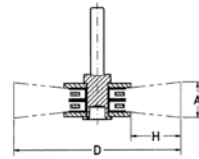

D [mm]	A [mm]	H [mm]	U/min.	Drahtstärke [mm]	Bestell-Nr.	€/Stück
30	6	6	20.000	0,20	<b>84 003 31</b>	<b>3,93</b>
40	9	9	18.000	0,20	<b>84 003 33</b>	<b>3,78</b>
50	11	12	15.000	0,30	<b>84 003 35</b>	<b>3,62</b>
60	18	17	15.000	0,30	<b>84 003 38</b>	<b>5,60</b>
70	13	19	15.000	0,30	<b>84 003 40</b>	<b>5,81</b>
80	13	20	15.000	0,30	<b>84 006 98</b>	<b>6,48</b>



### Edelstahldraht

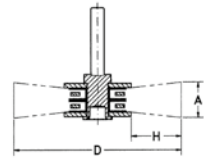

D [mm]	A [mm]	H [mm]	U/min.	Drahtstärke [mm]	Bestell-Nr.	€/Stück
30	6	6	20.000	0,20	<b>84 003 32</b>	<b>5,00</b>
40	9	9	18.000	0,20	<b>84 003 34</b>	<b>5,40</b>
50	11	12	15.000	0,30	<b>84 003 36</b>	<b>5,13</b>
60	18	17	15.000	0,30	<b>84 003 39</b>	<b>8,51</b>
70	13	19	15.000	0,30	<b>84 003 41</b>	<b>8,91</b>
80	13	20	15.000	0,30	<b>84 006 99</b>	<b>10,19</b>



### Messingdraht

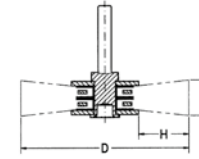

D [mm]	A [mm]	H [mm]	U/min.	Drahtstärke [mm]	Bestell-Nr.	€/Stück
50	10	12	15.000	0,20	<b>84 003 37</b>	<b>5,60</b>
70	12	19	15.000	0,20	<b>84 003 42</b>	<b>9,79</b>



### Edelstahldraht

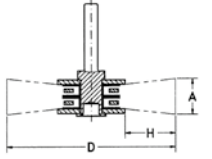

D [mm]	A [mm]	H [mm]	U/min.	Drahtstärke [mm]	Bestell-Nr.	€/Stück
50	15	12	15.000	0,20	<b>84 004 53</b>	<b>16,90</b>
70	18	19	15.000	0,20	<b>84 004 54</b>	<b>19,76</b>

## Rundbürste mit Schleifborsten Siliziumcarbid und $\varnothing$ 6 mm Schaft

- Für besondere Anforderungen beim Entgraten, Polieren und Strukturieren von Edelstahl, Aluminium und Kunststoff

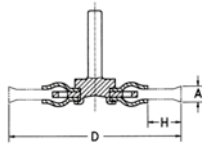

- Körnung: 120
- Borsten- $\varnothing$ : 1,1 mm

D [mm]	A [mm]	H [mm]	U/min.	Bestell-Nr.	€/Stück
50	10	12	15.000	<b>84 007 28</b>	<b>11,14</b>
70	10	20	15.000	<b>84 007 29</b>	<b>12,76</b>

- Körnung: 320
- Borsten- $\varnothing$ : 0,6 mm

D [mm]	A [mm]	H [mm]	U/min.	Bestell-Nr.	€/Stück
50	10	12	15.000	<b>84 007 30</b>	<b>11,14</b>
70	10	20	15.000	<b>84 007 31</b>	<b>12,76</b>

## Schaftrundbürsten mit Stahldraht und $\varnothing$ 6 mm Schaft

- Ideal zum Entfernen von Unterbodenschmutz

- Auch geeignet zum Entrosten, Entgraten, Aufrauhern usw.

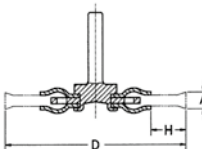

D [mm]	A [mm]	H [mm]	Anzahl Zöpfe	U/min.	Drahtstärke [mm]	Bestell-Nr.	€/Stück
75	12	15	18	25.000	0,50	<b>84 003 23</b>	<b>7,02</b>
75	12	15	18	25.000	0,50	<b>84 007 13</b>	<b>11,14</b>



## Rundbürsten mit Bohrung

- Gewellt, mit Reduzierringen
- Zum Entfernen von Rost, Farben und Schmutz, Aufrauen, Entgraten, Absolieren oder Polieren
- Die angegebenen Bohrungs- $\phi$  entsprechen der für Bürsten gültigen DIN 68 347 Teil 2

- Die Mindestbohrungen sollten nicht unterschritten werden
- **Adapterset:**  
- Allen Bürsten mit Rohr- $\phi$  50 mm sind Reduzierringe für die üblichen Aufnahmegrößen beigelegt: 50 / 32 / 1" / 22,2 / 20 / 16 / 1/2"

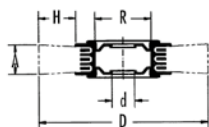

### Stahldraht

D [mm]	A [mm]	Rohr- $\phi$ [mm]	H [mm]	d min.-max.	U/min.	Drahtstärke [mm]	Bestell-Nr.	€/Stück
150	23-25	50	33	13-50	6.000	0,30	<b>84 003 14</b>	<b>15,80</b>
178	23-26	50	37	16-50	6.000	0,30	<b>84 003 15</b>	<b>19,70</b>
200	24-27	50	48	16-50	6.000	0,35	<b>84 003 16</b>	<b>20,48</b>



### Edelstahldraht

D [mm]	A [mm]	Rohr- $\phi$ [mm]	H [mm]	d min.-max.	U/min.	Drahtstärke [mm]	Bestell-Nr.	€/Stück
150	23-25	50	33	13-50	6.000	0,30	<b>84 004 48</b>	<b>36,00</b>
200	24-27	50	48	16-50	6.000	0,30	<b>84 004 49</b>	<b>47,00</b>

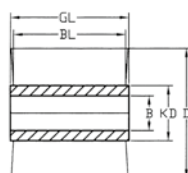

### Rundbürste mit Schleifborsten Siliziumcarbid und M 14 Innengewinde

- Ideal für Anwendungen in der Holzbearbeitung
- Einsatz auf Winkelschleifern oder anderen Handmaschinen zur Pflege und Reinigung, zum Strukturieren und Polieren
- Körnung: 80
- Borsten- $\phi$ : 1,2 mm

$\phi$	GL	BL	B [mm]	KD	U/min.	Bestell-Nr.	€/Stück
140	58	40	M 14	80	2.500	<b>84 007 33</b>	<b>21,39</b>
140	90	75	M 14	80	2.500	<b>84 004 50</b>	<b>32,25</b>

## Zopfrundbürste, Stahldraht

- Entfernt Zunder, Rost, Lack, Schlacke und Gummirückstände
- Zum Entgraten
- Linksgezopft, d.h. die Drahtzöpfe sind nach links gedreht, dies verhindert ein frühzeitiges Öffnen der Bündel falls die Bürste schräg eingesetzt wird

- Es wird empfohlen die Bürsten im Gebrauch immer wieder zu wenden um ein Nachschärfen der Drahtspitzen zu erreichen

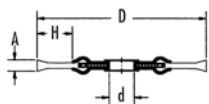

### Stahldraht

D [mm]	A [mm]	d [mm]	H [mm]	Anzahl Zöpfe	U/min.	Drahtstärke [mm]	Bestell-Nr.	€/Stück
115	12	22,2	24	20	12.500	0,50	<b>84 003 01</b>	<b>9,65</b>
125	14	22,2	29	20	12.500	0,50	<b>84 007 10</b>	<b>11,14</b>
178	14	22,2	38	32	12.500	0,50	<b>84 003 03</b>	<b>15,02</b>

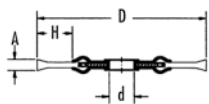

### Stahldraht, schmale Ausführung

D [mm]	A [mm]	d [mm]	H [mm]	Anzahl Zöpfe	U/min.	Drahtstärke [mm]	Bestell-Nr.	€/Stück
115	6	22,2	22	32	15.000	0,50	<b>84 003 05</b>	<b>10,19</b>
125	6	22,2	26	40	15.000	0,50	<b>84 007 11</b>	<b>17,55</b>
178	6	22,2	32	76	12.000	0,50	<b>84 003 06</b>	<b>24,96</b>

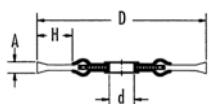

### Edelstahldraht

D [mm]	A [mm]	d [mm]	H [mm]	Anzahl Zöpfe	U/min.	Drahtstärke [mm]	Bestell-Nr.	€/Stück
115	14	22,2	24	20	12.500	0,50	<b>84 003 02</b>	<b>20,67</b>
125	14	22,2	29	20	12.500	0,50	<b>84 007 12</b>	<b>21,97</b>
178	14	22,2	38	32	12.500	0,50	<b>84 003 04</b>	<b>38,48</b>

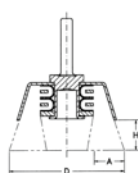

### Topfbürste mit 3 mm Schaft

- Geeignet zum Polieren, Reinigen oder Entgraten kleinflächiger Oberflächen oder Werkstücke
- Befreit z.B. kleine Schweißnähte und Lötstellen von Schlacke und Zunder
- Zur Bearbeitung von Metalloberflächen, Stahl, Aluminium, Guss, Kunststoff, Stein oder Holz
- Einsatzgebiete:**
  - Präzisionswerkzeuge
  - Feinmechanik
  - Pneumatik und Hydraulik
  - Elektronische Komponenten, z.B. Platinen

Material	D [mm]	A [mm]	H [mm]	U/min.	Bestell-Nr.	€/Stück
Stahl	15	2	5	15.000	<b>84 007 16</b>	<b>2,54</b>
Messing	15	2	5	15.000	<b>84 007 17</b>	<b>2,58</b>
Rostfreier Stahl	15	2	5	15.000	<b>84 004 59</b>	<b>2,54</b>
Schleifborsten mit Siliziumcarbidkorn	15	2	5	15.000	<b>84 004 60</b>	<b>6,41</b>

## Flächenbürsten mit ø 6 mm Schaft

- Gewellt

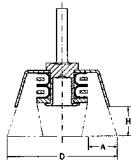

### Stahldraht

D [mm]	A [mm]	H [mm]	U/min.	Drahtstärke [mm]	Bestell-Nr.	€/Stück
50	22	20	10.500	0,30	<b>84 003 27</b>	<b>6,55</b>
70	30	25	6.000	0,30	<b>84 003 29</b>	<b>9,52</b>

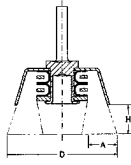

### Stahldraht, Edelstahlbraht

D [mm]	A [mm]	H [mm]	U/min.	Drahtstärke [mm]	Bestell-Nr.	€/Stück
50	22	20	10.500	0,30	<b>84 003 28</b>	<b>9,52</b>
70	30	25	6.000	0,30	<b>84 007 02</b>	<b>13,58</b>

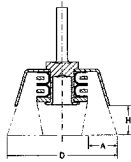
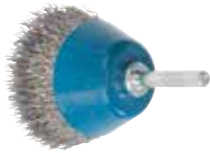

### Edelstahldraht

D [mm]	A [mm]	H [mm]	U/min.	Drahtstärke [mm]	Bestell-Nr.	€/Stück
40	20	30	15.000	0,30	<b>84 003 30</b>	<b>8,71</b>

## Topfbürsten mit M14 Innengewinde

- Gewellt
- Zum Bearbeiten großer Oberflächen, Entrosten, Polieren, Entfernen von Farbe, Schmutz oder Zunder

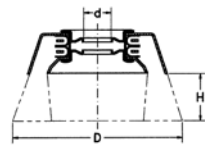

### Stahldraht

D [mm]	Gewinde d	H [mm]	U/min.	Drahtstärke [mm]	Bestell-Nr.	€/Stück
65	M 14 x 2,0	20	12.000	0,35	<b>84 003 18</b>	<b>5,06</b>
80	M 14 x 2,0	25	8.500	0,35	<b>84 003 20</b>	<b>11,14</b>
100	M 14 x 2,0	30	9.000	0,35	<b>84 003 22</b>	<b>13,91</b>

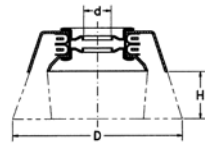

### Edelstahldraht

D [mm]	Gewinde d	H [mm]	U/min.	Drahtstärke [mm]	Bestell-Nr.	€/Stück
60	M 14 x 2,0	20	12.000	0,30/0,35	<b>84 003 19</b>	<b>8,91</b>
80	M 14 x 2,0	25	8.500	0,30/0,35	<b>84 003 21</b>	<b>19,05</b>
100	M 14 x 2,0	30	9.000	0,30/0,35	<b>84 007 06</b>	<b>27,17</b>



## Tellerbürste mit Schleifborsten Siliziumcarbid und M14 Innengewinde

- Ideal für Anwendungen in der Holzbearbeitung
- Einsatz auf Winkelschleifern zur Pflege und Reinigung, zum Strukturieren und Polieren
- Körnung: 80
- Borsten-ø: 1,2 mm

ø [mm]	Besatzlänge [mm]	Gewinde	U/min.	Bestell-Nr.	€/Stück
130	50	M 14	2.500	<b>84 007 32</b>	<b>21,52</b>

## Zopftopfbürsten mit M14 Innengewinde

- Zum Vorbereiten von Metallflächen vor dem Lackieren, Entfernen von Rost, Schlacke, Zunder oder Betonresten
- Bürsten mit 80 und 100 mm ø haben einen Stützring der die Bürste stabilisiert

- Nach Abnutzung des freien Drahtbesatzes wird der Ring entfernt und weitere 20 mm Drahtnutzlänge stehen zur Verfügung

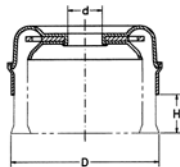

### Stahldraht

D [mm]	Gewinde d	H [mm]	Anzahl Zöpfe	U/min.	Drahtstärke [mm]	Bestell-Nr.	€/Stück
65	M 14 x 2,0	20	18	12.500	0,35	<b>84 003 07</b>	<b>7,63</b>
65	M 14 x 2,0	20	18	12.500	0,50	<b>84 003 08</b>	<b>6,48</b>
80	M 14 x 2,0	25	20	9.000	0,50	<b>84 003 10</b>	<b>16,18</b>
90	M 14 x 2,0	22	20	11.500	0,50	<b>84 007 07</b>	<b>11,34</b>
100	M 14 x 2,0	23	26	9.000	0,50	<b>84 003 11</b>	<b>19,50</b>

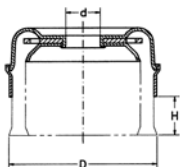

### Edelstahldraht

D [mm]	Gewinde d	H [mm]	Anzahl Zöpfe	U/min.	Drahtstärke [mm]	Bestell-Nr.	€/Stück
65	M 14 x 2,0	20	18	12.500	0,50	<b>84 003 09</b>	<b>14,30</b>

## Zopf-Kegelbürsten mit M14 Innengewinde

- Zum Bearbeiten schwer zugänglicher Stellen

- Zöpfe linksgedreht für höhere Haltbarkeit

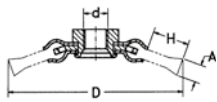

### Stahldraht

D [mm]	A [mm]	Gewinde d	H [mm]	Anzahl Zöpfe	U/min.	Drahtstärke [mm]	Bestell-Nr.	€/Stück
100	12	M 14 x 2,0	20	18	15.000	0,50	<b>84 003 12</b>	<b>9,38</b>
115	12	M 14 x 2,0	24	20	15.000	0,50	<b>84 007 08</b>	<b>13,23</b>

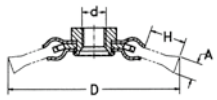

### Edelstahldraht

D [mm]	A [mm]	Gewinde d	H [mm]	Anzahl Zöpfe	U/min.	Drahtstärke [mm]	Bestell-Nr.	€/Stück
100	12	M 14 x 2,0	20	18	15.000	0,50	<b>84 003 13</b>	<b>14,11</b>
115	12	M 14 x 2,0	24	20	15.000	0,50	<b>84 007 09</b>	<b>19,05</b>

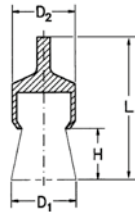

## Pinselfürste mit ø 3 mm Schaft

- Geeignet zum Polieren, Reinigen oder Entgraten kleinflächiger Oberflächen oder Werkstücke
- Befreit z.B. kleine Schweißnähte und Lötstellen von Schlacke und Zunder
- Zur Bearbeitung von Metalloberflächen, Stahl, Aluminium, Guss, Kunststoff, Stein oder Holz

- Zur Bearbeitung von Metalloberflächen, Stahl, Aluminium, Guss, Kunststoff, Stein oder Holz

### Einsatzgebiete:

- Präzisionswerkzeuge
- Feinmechanik
- Pneumatik und Hydraulik
- Elektronische Komponenten, z.B. Platinen

Material	D1 [mm]	H [mm]	U/min.	Bestell-Nr.	€/Stück
Stahl	5	8	15.000	<b>84 007 18</b>	<b>2,31</b>
Messing	5	8	15.000	<b>84 007 19</b>	<b>2,42</b>
Rostfreier Stahl	5	6	15.000	<b>84 004 57</b>	<b>2,62</b>
Schleifborsten mit Siliziumcarbidkorn	5	6	15.000	<b>84 004 58</b>	<b>6,41</b>

## Pinselfchaftbürsten mit ø 6 mm Schaft

- Gewellt
- Zum Reinigen und Entgraten an besonders schwer zugänglichen Stellen, Entfernen von Lack- und Gummiresten, Putzen von Formen und Gussteilen

- Außerdem zur Bearbeitung an Ecken, Rundungen und Vertiefungen, im Inneren von Bohrungen usw.

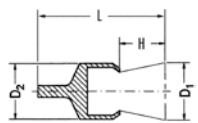

### Stahldraht

D1 [mm]	D2 [mm]	H [mm]	L [mm]	U/min.	Drahtstärke [mm]	Bestell-Nr.	€/Stück
12	10	20	60	20.000	0,30	<b>84 003 43</b>	<b>2,51</b>
12	10	20	120	15.000	0,30	<b>84 003 45</b>	<b>3,50</b>
17	16	22	65	20.000	0,30	<b>84 007 04</b>	<b>3,10</b>
23	22	25	68	18.000	0,30	<b>84 003 47</b>	<b>3,86</b>
30	29	25	68	18.000	0,30	<b>84 003 49</b>	<b>5,92</b>

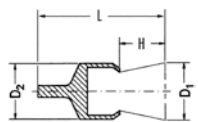

### Edelstahldraht

D1 [mm]	D2 [mm]	H [mm]	L [mm]	U/min.	Drahtstärke [mm]	Bestell-Nr.	€/Stück
12	10	20	60	20.000	0,30	<b>84 003 44</b>	<b>3,41</b>
12	10	20	120	15.000	0,30	<b>84 003 46</b>	<b>4,81</b>
17	16	22	65	20.000	0,30	<b>84 007 05</b>	<b>4,18</b>
23	22	25	68	18.000	0,30	<b>84 003 48</b>	<b>5,67</b>
30	29	25	68	18.000	0,30	<b>84 003 50</b>	<b>8,80</b>



## Zylinderbürste mit ø 6 mm Schaft, Stahldraht

- Bürsten- ø: 28 mm
- U/min.: 1500

Bestell-Nr.	€/Stück
<b>84 005 58</b>	<b>2,85</b>

## Zopf-Pinselbürsten mit ø 6 mm Schaft

- Besonders hochwertiger Draht
- Je nach Drehzahl öffnet sich die Bürste mehr oder weniger weit und ermöglicht die Bearbeitung schwer zugänglicher Stellen, wie z.B. in Bohrungen oder Vertiefungen in Gehäuseteilen

- Die Töpfe der Pinselbürsten mit rostfreiem Stahl sind kunststoffbeschichtet. Dies gewährleistet den Schutz rostfreier Oberflächen

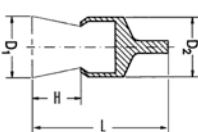

### Stahldraht

D1 [mm]	D2 [mm]	H [mm]	L [mm]	U/min.	Drahtstärke [mm]	Bestell-Nr.	€/Stück
19	19	30	72	20.000	0,35	<b>84 003 24</b>	<b>11,54</b>
22	22	30	72	20.000	0,35	<b>84 003 25</b>	<b>11,81</b>
29	29	28	72	20.000	0,35	<b>84 004 51</b>	<b>13,85</b>

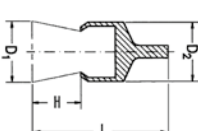

### Edelstahldraht

D1 [mm]	D2 [mm]	H [mm]	L [mm]	U/min.	Drahtstärke [mm]	Bestell-Nr.	€/Stück
19	19	28	72	20.000	0,25	<b>84 007 03</b>	<b>16,56</b>
22	22	30	72	20.000	0,25	<b>84 003 26</b>	<b>17,94</b>
29	29	28	72	20.000	0,25	<b>84 004 52</b>	<b>19,76</b>





### Feinbürste mit Kunststoffgriff für die Lebensmittelindustrie

- Für den Einsatz in der Lebensmittelindustrie geeignet
- Besatzmaterial: rostfreier Draht
- Borsten: gewellt  $\varnothing$  0,15 mm
- Besatz: 4-reihig
- Gesamtlänge: 225 mm

Bestell-Nr.	€/Stück
72 001 66	6,68



### Drahtbürsten

- Besatzmaterial: Messing
- Borsten: Gewellt 0,30 mm
- Besatz: siehe Tabelle
- Gesamtlänge: 290 mm

Typ	Bestell-Nr.	€/Stück
3-reihig	72 016 90	2,15
4-reihig	72 016 91	2,29



### Drahtbürsten

- Besatzmaterial: Stahldraht, rostfrei
- Borsten: Glatt 0,35 mm
- Besatz: siehe Tabelle
- Lebensmittelrecht
- Gesamtlänge: 285 mm

Typ	Bestell-Nr.	€/Stück
2-reihig	80 157 51	3,72
3-reihig	80 157 52	4,68
4-reihig	80 157 53	5,56



### Drahtbürste

- Besatzmaterial: Edelstahl
- Borsten: Glatt 0,35 mm
- Besatz: Edelstahl 0,35 mm
- Gesamtlänge: 290 mm

Typ	Bestell-Nr.	€/Stück
2-reihig	72 015 18	1,97
3-reihig	80 068 98	2,42
4-reihig	80 068 99	2,71



### Drahtbürste

- Besatzmaterial: Stahldraht
- Borsten: Glatt 0,35 mm
- Besatz: siehe Tabelle
- Gesamtlänge: 290 mm

Typ	Bestell-Nr.	€/Stück
2-reihig	72 015 15	0,84
3-reihig	72 015 16	0,95
4-reihig	72 015 11	1,02
5-reihig	72 015 17	1,16



### Kehlnahtbürste mit Kunststoffgriff für die Lebensmittelindustrie

- Für den Einsatz in der Lebensmittelindustrie geeignet
- Besatzmaterial: rostfreier Draht
- Borsten: glatt  $\varnothing$  0,35 mm
- Besatz: 3-reihig
- Gesamtlänge: 290 mm

Bestell-Nr.	€/Stück
72 001 67	8,64



### Kehlnahtbürste

- Besatzmaterial: Stahldraht
- Borsten: Glatt 0,35 mm
- Besatz: 3-reihig
- Gesamtlänge: 290 mm

Bestell-Nr.	€/Stück
72 016 85	3,67



### Kehlnahtbürste

- Besatzmaterial: Stahldraht, rostfrei
- Borsten: Glatt 0,35 mm
- Besatz: 3-reihig
- Gesamtlänge: 290 mm

Bestell-Nr.	€/Stück
72 016 86	6,95



### Fittingbürsten für die Innenreinigung

- Zum Reinigen der Lötstelle

Rohr- $\varnothing$ [mm]	Bestell-Nr.	€/Stück
8	80 031 03	4,36
10	80 031 04	4,36
12	80 031 05	4,36
15	80 031 06	4,36
18	80 031 07	4,36
22	80 031 08	4,36
28	80 031 09	4,36
35	80 031 10	4,36



### Bremssattelbürste

- Besatzmaterial: Messing
- Borsten: 0,25 mm
- Besatz: 2-reihig
- Gesamtlänge: 225 mm

Bestell-Nr.	€/Stück
84 007 01	6,62



### Bremssattelbürste

- Besatzmaterial: Stahldraht
- Borsten: 0,35 mm
- Besatz: 2-reihig
- Gesamtlänge: 225 mm

Bestell-Nr.	€/Stück
80 157 54	4,39



### Bremssattelbürste

- Besatzmaterial: Stahldraht, rostfrei
- Borsten: 0,35 mm
- Besatz: 2-reihig
- Gesamtlänge: 225 mm

Bestell-Nr.	€/Stück
84 007 00	6,41



### Drahtbürste mit Schaber

- Besatzmaterial: Stahldraht
- Drahtstärke: 0,35 mm
- Besatz: 4-reihig
- Gesamtlänge: 290 mm

Bestell-Nr.	€/Stück
84 007 34	2,70



### Minibürste

- Besatzmaterial: Kunststoff (PA)
- Borsten: Glatt
- Besatz: 3-reihig
- Gesamtlänge: 150 mm

Bestell-Nr.	€/Stück
72 001 68	1,20



### Minibürste

- Besatzmaterial: Messing
- Borsten: Gewellt
- Besatz: 3-reihig
- Gesamtlänge: 150 mm

Bestell-Nr.	€/Stück
72 015 10	0,83



### Minibürste

- Besatzmaterial: Rostfreier Stahl
- Borsten: Gewellt
- Besatz: 3-reihig
- Gesamtlänge: 150 mm

Bestell-Nr.	€/Stück
72 001 69	1,52



### Feilenbürste

- Länge: 110 mm
- Breite: 40 mm

Bestell-Nr.	€/Stück
80 098 01	2,48



### Fassadenbürste mit Gurt

- Besatzmaterial: Stahldraht
- Borsten: Glatt 35 mm
- Besatz: 9-reihig
- Gesamtlänge: 210 mm

Bestell-Nr.	€/Stück
80 157 55	8,57



### Beizbürste

- Besatzmaterial: Messing
- Borsten: Gewellt 20 mm
- Besatz: 7-reihig
- Gesamtlänge: 150 mm

Bestell-Nr.	€/Stück
80 117 46	7,43



### Beizbürste

- Besatzmaterial: Bronzedraht
- Borsten: Gewellt 20 mm
- Besatz: 7-reihig
- Gesamtlänge: 180 mm

Bestell-Nr.	€/Stück
80 117 47	12,08

### Beizbürste, Fiberfasern und Leder

- Eingearbeiteten Lederstreifen lassen sie sich nach dem Beizvorgang aufstehende Holzfasern glätten
- Besatzmaterial: Fiberfasern und Leder 3/7-reihig 20 mm
- Borstenlänge (mm): 20
- Gesamtlänge: 175 mm

Bestell-Nr.	€/Stück
80 157 50	13,65

## Passendes Zubehör

finden Sie in unserem Online-Shop unter [elektro27.de/druckluft](http://elektro27.de/druckluft)



### 1 Kolbenkompressor Airliner Silent

• Ölfrei:	Ja
• Kesselgröße (l):	6
• Druck (bar):	8
• Ansaugleistung (l/min.):	70
• Liefermenge (l/min.):	55
• Schalldruckpegel dB (A):	68
• Motor (kW/PS):	0,3/0,5
• Spannung (V/Hz):	230/50
• Maße (L x B x H mm):	300 x 340 x 320
• Gewicht (kg):	6

- Für Nagel- und Klammergeräte
- Airbrush und kleine Lackierarbeiten
- Inklusive Druckregler zur genauen Abgabedruckeinstellung
- Kann mit der Powerstation (Bestell-Nr. 80 836 98) betrieben werden

**117,64€** /Stück

Bestell-Nr. 82 018 36

### 2 Kolbenkompressor Zenith 250 TECH

• Ölfrei:	Ja
• Kesselgröße (l):	10
• Druck (bar):	10
• Ansaugleistung (l/min.):	175
• Liefermenge (l/min.):	105
• Schalldruckpegel dB (A):	68
• Motor (kW/PS):	1,1 / 1,5
• Spannung (V/Hz):	230/50
• Maße (L x B x H mm):	405 x 395 x 690
• Gewicht (kg):	30,5

- Wartungsfreies 1-Zylinder-Aggregat
- 4-poliger Elektromotor

**348,99€** /Stück

Bestell-Nr. 82 005 88

### 3 Kolbenkompressor Airliner 5 Go

• Ölfrei:	Ja
• Kesselgröße (l):	5
• Druck (bar):	10
• Ansaugleistung (l/min.):	200
• Liefermenge (l/min.):	110
• Schalldruckpegel dB (A):	78
• Motor (kW/PS):	1,1/1,5
• Spannung (V/Hz):	230/50
• Maße (L x B x H mm):	400 x 190 x 380
• Gewicht (kg):	8,5

- Für Airbrusharbeiten, Lackieren, Reifen aufpumpen und Ausblasarbeiten
- Wartungsfreies 1-Zylinder-Aggregat
- Tragbar, Betrieb stehend und liegend
- Inklusive Druckregler zur genauen Abgabeeinstellung

**133,62€** /Stück

Bestell-Nr. 82 017 88

### 4 Kolbenkompressor Zenith 270 Tech Silent

• Ölfrei:	Ja
• Kesselgröße (l):	24
• Druck (bar):	10
• Ansaugleistung (l/min.):	175
• Liefermenge (l/min.):	105
• Schalldruckpegel dB (A):	68
• Motor (kW/PS):	1,1/1,5
• Spannung (V/Hz):	230/50
• Maße (L x B x H mm):	405 x 395 x 690
• Gewicht (kg):	30,5
• Wartungsfreies 1-Zylinder-Aggregat	

- Wartungsfreies 1-Zylinder-Aggregat mit Industriebmotor
- Inklusive Filterregler zur Entnahme von kondensatfreier Druckluft

**369,98€** /Stück

Bestell-Nr. 82 004 99



### Kolbenkompressor Vento-SILENT 6

• Ölfrei	Ja
• Kesselgröße (l):	6
• Druck (bar):	8
• Ansaugleistung (l/min.):	110
• Liefermenge (l/min.):	90
• Schalldruckpegel dB (A):	68
• Motor (kW/PS):	0,7/1,0
• Spannung (V/Hz):	230/50
• Maße (L x B x H mm):	530 x 210 x 540
• Gewicht (kg):	15

Info	Bestell-Nr.	€/Stück
	<b>82 017 35</b>	<b>237,89</b>

- Für Klammergeräte und Stauchkopfnaglern bis 50 mm Schusslänge
- Airbrush und Spot Repairbereich



### Kolbenkompressor SUPERSIL 6

• Ölfrei:	Ja
• Kesselgröße (l):	6
• Druck (bar):	8
• Ansaugleistung (l/min.):	105
• Liefermenge (l/min.):	65
• Schalldruckpegel dB (A):	59
• Motor (kW/PS):	0,75/1,0
• Spannung (V/Hz):	230/50
• Maße (L x B x H mm):	380 x 380 x 385
• Gewicht (kg):	15

Bestell-Nr.	€/Stück
<b>82 005 00</b>	<b>175,47</b>

- Sehr geräuscharm, für den Inneneinsatz geeignet
- Für Nagel- und Klammergeräte, Ausblasen, Airbrush- und kleine Lackierarbeiten



### Kolbenkompressor 200-24 ECO

• Ölfrei:	Ja
• Kesselgröße (l):	24
• Druck (bar):	10
• Ansaugleistung (l/min.):	180
• Liefermenge (l/min.):	110
• Schalldruckpegel dB (A):	78
• Motor (kW/PS):	1,1/1,5
• Spannung (V/Hz):	230/50
• Maße (L x B x H mm):	310 x 310 x 580
• Gewicht (kg):	17

Bestell-Nr.	€/Stück
<b>82 005 21</b>	<b>148,75</b>

- Tragbarer Kolbenkompressor
- Inklusive Druckminderer zur genauen Abgabedruckeinstellung
- Gummierte Standfüße für einen vibrationsfreien Stand
- Der Kondensatablass erfolgt mittels Ablassschraube



### Kolbenkompressor Extreme 240-5

• Ölfrei:	Ja
• Kesselgröße (l):	5
• Druck (bar):	10
• Ansaugleistung (l/min.):	240
• Liefermenge (l/min.):	180
• Schalldruckpegel dB (A):	72
• Motor (kW/PS):	1,1/1,5
• Spannung (V/Hz):	230/50
• Maße (L x B x H mm):	530 x 310 x 390
• Gewicht (kg):	23

Bestell-Nr.	€/Stück
<b>82 018 19</b>	<b>450,10</b>

- Ideal für den Baustelleneinsatz
- Für Dauerlauf geeignet
- 2-Zylinder Kolbenkompressor



### Drucklufttank Tanky

• Ölfrei:	Nein
• Kesselgröße (l):	14
• Druck (bar):	10
• Maße (L x B x H mm):	240 x 240 x 500
• Gewicht (kg):	9

Bestell-Nr.	€/Stück
<b>82 017 89</b>	<b>94,90</b>

- Druckluft im mobilen Tank
- Befüllen mit jedem handelsüblichen Kompressor
- Druckregler zur genauen Abgabedruckeinstellung
- Kesselinnendruckmanometer



### Montagekompressor SUPERTECH Silent

• Ölfrei:	Ja
• Kesselgröße (l):	20
• Druck (bar):	8
• Ansaugleistung (l/min.):	240
• Liefermenge (l/min.):	150
• Schalldruckpegel dB (A):	62
• Motor (kW/PS):	1,5/2
• Spannung (V/Hz):	230/50
• Maße (L x B x H mm):	655 x 570 x 470
• Gewicht (kg):	35,5

Info	Bestell-Nr.	€/Stück
	<b>82 002 68</b>	<b>401,94</b>

- Geschlossener Rohrrahmen schützt den Kompressor und die Armaturen vor Beschädigungen
- Ausziehbarer Teleskopgriff für den komfortablen Transport
- Große gummierte Reifen ermöglichen das Handling auch in schwierigen Geländen



### Kolbenkompressor Powerpack Pro

• Ölfrei	Nein
• Kesselgröße (l):	24
• Druck (bar):	10
• Ansaugleistung (l/min.):	390
• Liefermenge (l/min.):	250
• Schalldruckpegel dB (A):	74
• Motor (kW/PS):	1,8/2,5
• Spannung (V/Hz):	230/50
• Maße (L x B x H mm):	490 x 640 x 810
• Gewicht (kg):	54

Info	Bestell-Nr.	€/Stück
	<b>82 003 00</b>	<b>886,84</b>

- Robuster Rohrrahmen in Sackkarrenform schützt Kompressor und Armaturen vor Beschädigungen



### Kolbenkompressor 420-90 V TECH

• Ölfrei:	Nein
• Kesselgröße (l):	90
• Druck (bar):	10
• Ansaugleistung (l/min.):	360
• Liefermenge (l/min.):	230
• Schalldruckpegel dB (A):	78
• Motor (kW/PS):	2,2/3
• Spannung (V/Hz):	230/50
• Maße (L x B x H mm):	535 x 480 x 1170
• Gewicht (kg):	59

Info	Bestell-Nr.	€/Stück
	<b>82 004 00</b>	<b>697,20</b>

- Fahrbarer Kolbenkompressor in ölgeschmierter Ausführung
- Keilriemenbetriebenes 2 Zylinder Reihenaggregat
- Anlaufentlastung über Condor MDR 1 Druckschalter
- Mit großen profilierten, kugelgelagerten Hartgummirädern
- Der Kondensatablass erfolgt mittels Kugelhahn



### Kolbenkompressor 320-10-50 Supersil

• Ölfrei:	Nein
• Kesselgröße (l):	50
• Druck (bar):	10
• Ansaugleistung (l/min.):	300
• Liefermenge (l/min.):	195
• Schalldruckpegel dB (A):	65
• Motor (kW/PS):	2,2/3
• Spannung (V/Hz):	230/50
• Maße (L x B x H mm):	1000 x 390 x 770
• Gewicht (kg):	57

Info	Bestell-Nr.	€/Stück
	<b>82 005 98</b>	<b>1.042,15</b>

- Fahrbarer Kolbenkompressor in ölgeschmierter Industrie Ausführung
- Direktgekuppeltes 1-Zylinder-Longlife-Aggregat
- Inklusive Filter-Druckregler zur genauen Abgedruckeinstellung
- Der Kondensatablass erfolgt mittels Kugelhahn



### Kolbenkompressor 220-24 FC

• Ölfrei:	Nein
• Kesselgröße (l):	24
• Druck (bar):	8
• Ansaugleistung (l/min.):	210
• Liefermenge (l/min.):	130
• Schalldruckpegel dB (A):	75
• Motor (kW/PS):	1,5/2,0
• Spannung (V/Hz):	230/50
• Maße (L x B x H mm):	600 x 260 x 590
• Gewicht (kg):	24

Info	Bestell-Nr.	€/Stück
	<b>82 017 36</b>	<b>195,05</b>

- 1 Zylinder, ölgeschmiert
- Druckschaltersteuerung und genauer Abgedruckregulierung
- Longlife Aggregat mit 2 Kolbenringen und Ölabstreifring



### Kolbenkompressor 310-50 FC

• Ölfrei	Nein
• Kesselgröße (l):	50
• Druck (bar):	10
• Ansaugleistung (l/min.):	280
• Liefermenge (l/min.):	170
• Schalldruckpegel dB (A):	78
• Motor (kW/PS):	1,8/2,5
• Spannung (V/Hz):	230/50
• Maße (L x B x H mm):	850 x 325 x 700
• Gewicht (kg):	38

Info	Bestell-Nr.	€/Stück
	<b>82 017 86</b>	<b>301,88</b>

- Ideal zum Lackieren und Nutzen eines Schlagschraubers
- Ölgeschmiertes Longlife Aggregat
- Druckschaltsteuerung zur Anlaufentlastung
- Kondensat-Ablass über Kugelhahn



### Kolbenkompressor 550-50 Pro CM3/CT

• Ölfrei	Nein
• Kesselgröße (l):	50
• Druck (bar):	10
• Ansaugleistung (l/min.):	550
• Liefermenge (l/min.):	330
• Schalldruckpegel dB (A):	78
• Motor (kW/PS):	2,2/3,0
• Spannung (V/Hz):	siehe Tabelle
• Maße (L x B x H mm):	860 x 380 x 770
• Gewicht (kg):	56

Spannung [V/Hz]	Info	Bestell-Nr.	€/Stück
230/50		<b>82 018 21</b>	<b>730,80</b>
400/50		<b>82 018 22</b>	<b>766,92</b>

- Ausblasen, Schleifen, Polieren, Nageln, Klammern und Meißeln
- Keilriemenbetriebenes 1-stufiges 2-Zylinder-Longlife-Aggregat
- Druckminderer
- Kugelgelagerte Hartgummiräder
- Kondensatablass über Kugelhahn



### Kolbenkompressor 600-90 TECH

• Ölfrei:	Nein
• Kesselgröße (l):	90
• Druck (bar):	10
• Ansaugleistung (l/min.):	600
• Liefermenge (l/min.):	375
• Schalldruckpegel dB (A):	78
• Motor (kW/PS):	3/4
• Spannung (V/Hz):	400/50
• Maße (L x B x H mm):	975 x 390 x 800
• Gewicht (kg):	75

Info	Bestell-Nr.	€/Stück
	<b>82 018 11</b>	<b>766,92</b>

- Ölgeschmiert, Keilriemenbetrieben
- 2 Zylinder 1 Stufen Reihen-Aggregat
- Geschützte Druckanzeige und Regeleinheit
- Anlaufentlastung über Druckschaltersteuerung
- Kondensatablass mittels Kugelhahn



### Kolbenkompressor 630-60 Pro

• Ölfrei:	Nein
• Kesselgröße (l):	60
• Druck (bar):	13
• Ansaugleistung (l/min.):	430
• Liefermenge (l/min.):	340
• Schalldruckpegel dB (A):	78
• Motor (kW/PS):	3/4
• Spannung (V/Hz):	400/50
• Maße (L x B x H mm):	840 x 460 x 1000
• Gewicht (kg):	88

Info	Bestell-Nr.	€/Stück
	<b>82 005 23</b>	<b>1.462,15</b>

- Fahrbarer Industrie Kolbenkompressor in ölgeschmierter 2-stufiger Ausführung
- 2-stufiges Aggregat für den harten Profi-Einsatz Mit großem Nachkühler für weniger Kondensat im Kessel Ölstandskontrolle durch Schauglas
- Keilriemenbetriebenes 2 Zylinder Reihen- Aggregat
- Anlaufentlastung über Condor Druckschalter
- Der Kondensatablass erfolgt mittels Kugelhahn



### Kolbenkompressor 690-60 Z Pro

• Ölfrei:	Nein
• Kesselgröße (l):	60
• Druckbehälter verzinkt:	Ja
• Druck (bar):	15
• Ansaugleistung (l/min.):	450
• Liefermenge (l/min.):	335
• Schalldruckpegel dB (A):	78
• Motor (kW/PS):	4/5,5
• Spannung (V/Hz):	400/50
• Maße (L x B x H mm):	930 x 550 x 930
• Gewicht (kg):	81

Info	Bestell-Nr.	€/Stück
	<b>82 005 24</b>	<b>1.550,35</b>

- Kompressoranlage mit verzinktem Druckluftbehälter
- Ölgeschmiertes 2 Stufen Aggregat K28
- Langsamlaufendes 2 Zylinder Reihen-Aggregat mit hohem Wirkungsgrad
- Der Kondensatablass erfolgt mittels Kugelhahn



### Kolbenkompressor 600-90 SILENT

• Ölfrei:	Nein
• Kesselgröße (l):	90
• Druck (bar):	10
• Ansaugleistung (l/min.):	430
• Liefermenge (l/min.):	290
• Schalldruckpegel dB (A):	66
• Motor (kW/PS):	2,2 / 3
• Spannung (V/Hz):	230/50
• Maße (L x B x H mm):	1200 x 450 x 960
• Gewicht (kg):	85

Info	Bestell-Nr.	€/Stück
	<b>82 005 68</b>	<b>1.201,20</b>

- Keilriemenbetriebenes 2-Zylinder, 1-stufiges Reihenaggregat
- Kondensatablass über Kugelhahn
- Mit Schalldämmbox für flüsterleisen Betrieb





## Kolbenkompressor 780-90

• Ölfrei	Nein
• Kesselgröße (l):	90
• Druck (bar):	10
• Ansaugleistung (l/min.):	780
• Liefermenge (l/min.):	520
• Schalldruckpegel dB (A):	78
• Motor (kW/PS):	4,0/5,5
• Spannung (V/Hz):	400/50
• Maße (L x B x H mm):	1070 x 390 x 1040
• Gewicht (kg):	85

Info	Bestell-Nr.	€/Stück
	<b>82 018 31</b>	<b>1.138,84</b>

- Keilriemenbetriebenes 2-Zylinder-Reihenaggregat
- Kondensatablass über Kugelhahn



## Kolbenkompressor 820-90 PRO

• Ölfrei	Nein
• Kesselgröße (l):	90
• Druck (bar):	10
• Ansaugleistung (l/min.):	820
• Liefermenge (l/min.):	580
• Schalldruckpegel dB (A):	78
• Motor (kW/PS):	4,0/5,5
• Spannung (V/Hz):	400/50
• Maße (L x B x H mm):	1070 x 450 x 950
• Gewicht (kg):	90

Info	Bestell-Nr.	€/Stück
	<b>82 002 55</b>	<b>1.247,40</b>

- Keilriemenbetriebenes 2-Zylinder-Reihenaggregat
- Kondensatablass über Kugelhahn



## Kolbenkompressor 890-90 PRO

• Ölfrei	Nein
• Kesselgröße (l):	90
• Druck (bar):	10
• Ansaugleistung (l/min.):	890
• Liefermenge (l/min.):	690
• Schalldruckpegel dB (A):	78
• Motor (kW/PS):	5,5/7,5
• Spannung (V/Hz):	400/50
• Maße (L x B x H mm):	1130 x 500 x 1020
• Gewicht (kg):	115

Info	Bestell-Nr.	€/Stück
	<b>82 002 56</b>	<b>1.499,40</b>

- Keilriemenbetriebenes 2-Zylinder-Reihenaggregat
- Kondensatablass über Kugelhahn



## Kolbenkompressor Silent Pro K-AK30-15

• Ölfrei:	Nein
• Kesselgröße (l):	270
• Druck (bar):	15
• Ansaugleistung (l/min.):	590
• Liefermenge (l/min.):	470
• Schalldruckpegel dB (A):	78
• Motor (kW/PS):	4/5,5
• Spannung (V/Hz):	400/50
• Maße (L x B x H mm):	1750 x 1150 x 700
• Gewicht (kg):	318

Info	Bestell-Nr.	€/Stück
	<b>82 006 00</b>	<b>4.477,75</b>

- 2 stufiger Industriekolbenkompressor mit Keilriemenantrieb
- Mit integriertem Zusatzlüfter für eine optimale Belüftung und Kühlung des Verdichters
- Hochbelastbarer Industriekolbenkompressor für den Bereich KFZ und Industrie
- 2 Zylinder 2 Stufen Aggregat
- Betriebsstundenzähler und WIKA Glycerinmanometer



## Kolbenkompressor 450-50 CT 3 TECH

• Ölfrei:	Nein
• Kesselgröße (l):	50
• Druck (bar):	10
• Ansaugleistung (l/min.):	450
• Liefermenge (l/min.):	290
• Schalldruckpegel dB (A):	77
• Motor (kW/PS):	2,2/3,0
• Spannung (V/Hz):	230/50
• Maße (L x B x H mm):	860 x 380 x 710
• Gewicht (kg):	56

Info	Bestell-Nr.	€/Stück
	<b>82 017 38</b>	<b>561,25</b>

- Öligeschmiert
- Keilriemenbetriebenes 2-Zylinder-Longlife Aggregat
- Anlaufentlastung über Druckschalter
- Kondensat-Ablass über Kugelhahn



## Kolbenkompressor 600-200

• Ölfrei:	Nein
• Kesselgröße (l):	200
• Druck (bar):	10
• Ansaugleistung (l/min.):	600
• Liefermenge (l/min.):	390
• Schalldruckpegel dB (A):	78
• Motor (kW/PS):	3,0/4,0
• Spannung (V/Hz):	400/50
• Maße (L x B x H mm):	685 x 490 x 1820
• Gewicht (kg):	128

Info	Bestell-Nr.	€/Stück
	<b>82 017 81</b>	<b>1.079,40</b>

- Platzsparender Handwerker- und KFZ-Kompressor
- Öligeschmiertes, keilriemenbetriebenes 2-Zylinder Reihenaggregat
- Kondensatablass über Kugelhahn



## Kolbenkompressor N59-270 Z Pro AD2000

• Ölfrei:	Nein
• Kesselgröße (l):	270
• Druckbehälter verzinkt:	Ja
• Druck (bar):	15
• Ansaugleistung (l/min.):	540
• Liefermenge (l/min.):	420
• Schalldruckpegel dB (A):	78
• Motor (kW/PS):	4/5,5
• Spannung (V/Hz):	400/50
• Maße (L x B x H mm):	800 x 595 x 1800
• Gewicht (kg):	140

Info	Bestell-Nr.	€/Stück
	<b>82 005 95</b>	<b>2.188,75</b>

- Platzsparender Handwerker- und KFZ-Kompressor
- Öligeschmiertes, keilriemenbetriebenes 2-Zylinder Reihenaggregat
- Kondensatablass über Kugelhahn



## Kolbenkompressor N59-270 Pro

• Ölfrei:	Nein
• Kesselgröße (l):	270
• Druck (bar):	10
• Ansaugleistung (l/min.):	690
• Liefermenge (l/min.):	520
• Schalldruckpegel dB (A):	78
• Motor (kW/PS):	4/5,5
• Spannung (V/Hz):	400/50
• Maße (L x B x H mm):	800 x 595 x 1800
• Gewicht (kg):	140

Info	Bestell-Nr.	€/Stück
	<b>82 005 94</b>	<b>1.680,55</b>

- Platzsparender Handwerker- und KFZ-Kompressor
- Öligeschmiertes, keilriemenbetriebenes 2-Zylinder Reihenaggregat
- Kondensatablass über Kugelhahn



### Kolbenkompressor 650-270 Pro

• Ötfrei:	Nein
• Kesselgröße (l):	270
• Druck (bar):	15
• Ansaugleistung (l/min.):	520
• Liefermenge (l/min.):	405
• Schalldruckpegel dB (A):	78
• Motor (kW/PS):	4,5/5
• Spannung (V/Hz):	400/50
• Maße (L x B x H mm):	1570 x 590 x 1150
• Gewicht (kg):	190

Info	Bestell-Nr.	€/Stück
	<b>82 005 96</b>	<b>1.718,35</b>

- Ölgeschmiertes 2 Stufen Aggregat
- Lieferung erfolgt mit Schwingungsdämpfersatz für vibrationsfreien Betrieb
- Der Kondensatablass erfolgt mittels Kugelhahn



### Kolbenkompressor 1100-500 PRO AK50

• Ötfrei:	Nein
• Kesselgröße (l):	500
• Druck (bar):	10
• Ansaugleistung (l/min.):	1100
• Liefermenge (l/min.):	950
• Schalldruckpegel dB (A):	78
• Motor (kW/PS):	7,5 / 10
• Spannung (V/Hz):	400/50
• Maße (L x B x H mm):	2000 x 700 x 1450
• Gewicht (kg):	290

Info	Bestell-Nr.	€/Stück
	<b>82 005 69</b>	<b>2.851,80</b>

- Mit Schwingungsdämpfersatz für vibrationsfreien Betrieb
- Kondensatablass über Kugelhahn



### Kolbenkompressor 950-500 Pro AK50

• Ötfrei:	Nein
• Kesselgröße (l):	500
• Druck (bar):	15
• Ansaugleistung (l/min.):	950
• Liefermenge (l/min.):	850
• Schalldruckpegel dB (A):	78
• Motor (kW/PS):	7,5/10
• Spannung (V/Hz):	400/50
• Maße (L x B x H mm):	2000 x 700 x 1450
• Gewicht (kg):	330

Info	Bestell-Nr.	€/Stück
	<b>82 005 97</b>	<b>3.070,75</b>

- Ölgeschmierte 2 Stufen Aggregate
- Lieferung erfolgt mit Schwingungsdämpfersatz für vibrationsfreien Betrieb
- Alle Anlagen sind mit einem Condor Druckschalter ausgestattet
- Der Kondensatablass erfolgt mittels Kugelhahn



### Schraubenkompressor COMPACK 2TR - 90L PRO

• Kesselgröße (l):	90
• Druck (bar):	10
• Liefermenge (l/min.):	290
• Schalldruckpegel dB (A):	65
• Motor (kW/PS):	2,2/3
• Spannung (V/Hz):	230/50
• Luftanschluss:	3/8"
• Maße (L x B x H mm):	1200 x 390 x 1000
• Gewicht (kg):	101

Info	Bestell-Nr.	€/Stück
	<b>82 006 14</b>	<b>3.553,75</b>

- Komplette Kompressoranlage inkl. Trockner für den 24h Betrieb
- Plug and Play kompakt auf engstem Raum
- Auf Gummipuffern gelagert, um Schwingungen zu vermeiden
- Mit Mikroprozessorsteuerung zur Programmierung und Anzeige der wichtigsten Arbeitsparameter



### Schraubenkompressor COMPACK 3TR - 90L PRO

• Kesselgröße (l):	90
• Druck (bar):	10
• Liefermenge (l/min.):	360
• Schalldruckpegel dB (A):	69
• Motor (kW/PS):	3/4
• Spannung (V/Hz):	400/50
• Luftanschluss:	3/8"
• Maße (L x B x H mm):	1200 x 390 x 1000
• Gewicht (kg):	106

Info	Bestell-Nr.	€/Stück
	<b>82 006 15</b>	<b>3.713,35</b>

- Komplette Kompressoranlage inkl. Trockner für den 24h Betrieb
- Plug and Play kompakt auf engstem Raum
- Auf Gummipuffern gelagert, um Schwingungen zu vermeiden
- Mit Mikroprozessorsteuerung zur Programmierung und Anzeige der wichtigsten Arbeitsparameter



### Schraubenkompressor COMPACK 3 -270L AD2000

• Kesselgröße (l):	270
• Druck (bar):	12,5
• Liefermenge (l/min.):	305
• Schalldruckpegel dB (A):	63
• Motor (kW/PS):	3/4
• Spannung (V/Hz):	400/50
• Luftanschluss:	3/8"
• Maße (L x B x H mm):	1700 x 490 x 880
• Gewicht (kg):	194

Info	Bestell-Nr.	€/Stück
	<b>82 006 16</b>	<b>3.125,35</b>

- Komplette Kompressoranlage inkl. Trockner für den 24h Betrieb
- Plug and Play kompakt auf engstem Raum
- Auf Gummipuffern gelagert, um Schwingungen zu vermeiden
- Mit Mikroprozessorsteuerung zur Programmierung und Anzeige der wichtigsten Arbeitsparameter



### Benzinkompressor 400-2,5 Honda

• Ötfrei:	Nein
• Kesselgröße (l):	2,5
• Druck (bar):	10
• Ansaugleistung (l/min.):	400
• Liefermenge (l/min.):	275
• Schalldruckpegel dB (A):	78
• Motor (kW/PS):	3,5/4,8
• Maße (L x B x H mm):	620 x 410x x 480
• Gewicht (kg):	28

Info	Bestell-Nr.	€/Stück
	<b>82 006 01</b>	<b>1.167,82</b>

- Handlicher, benzinbetriebener Kompressor für den mobilen Einsatz
- Keilriemenbetriebenes 1 Zylinder Reihen-Aggregat in 1 stufiger Ausführung
- Mit robustem HONDA GP 160 - 4 Takt Motor
- Mit Druckregler zur genauen Abgabedruckeinstellung
- Der Kondensatablass erfolgt mittels Kugelhahn



### Benzinkompressor 400-20 Honda

• Ötfrei:	Nein
• Kesselgröße (l):	20
• Druck (bar):	10
• Ansaugleistung (l/min.):	400
• Liefermenge (l/min.):	275
• Schalldruckpegel dB (A):	78
• Motor (kW/PS):	3,5/4,8
• Maße (L x B x H mm):	610 x 460 x 850
• Gewicht (kg):	40

Info	Bestell-Nr.	€/Stück
	<b>82 006 02</b>	<b>1.163,62</b>

- Benzinbetriebener Kompressor für den mobilen Einsatz
- Direktgetriebenes 1 Zylinder Aggregat in 1 stufiger Ausführung
- Mit robustem HONDA GP 160 - 4 Takt Motor
- Mit Druckregler zur genauen Abgabedruckeinstellung
- Der Kondensatablass erfolgt mittels Kugelhahn



## Benzinkompressor 590-11+11 Honda

• Ölfrei:	Nein
• Kesselgröße (l):	11 +11
• Druck (bar):	10
• Ansaugleistung (l/min.):	590
• Liefermenge (l/min.):	411
• Schalldruckpegel dB (A):	78
• Motor (kW/PS):	3,5/4,8
• Maße (L x B x H mm):	1230 x 710 x 800
• Gewicht (kg):	78

Info	Bestell-Nr.	€/Stück
	<b>82 006 03</b>	<b>1.756,15</b>

- Benzinbetriebener Kompressor für den mobilen Einsatz
- Keilriemenbetriebenes 2 Zylinder Reihen-Aggregat in 1 stufiger Ausführung
- Mit robustem HONDA GP 160 - 4 Takt Motor
- Mit Druckregler zur genauen Abgabedruckeinstellung
- Der Kondensatablass erfolgt mittels Kugelhahn



## Druckluft-Sandstrahlgerät 36 PRO mobil

- Zum Säubern und Entrosten
- Leicht nachfüllbar
- Inklusive Fülltrichter
- **Inklusive montiertem Wasserabscheider und Sandstrahlpistole**

• Sandkörnung (ø-mm):	0,2-0,5
• Kesselgröße (Liter):	36
• ø-Verbrauch Strahlsand (kg/Std.):	200
• Druck (bar) max.:	6,3
• Luftbedarf (l/min.):	350
• Maße (mm):	350 x 570 x 860
• Gewicht (kg):	19

Bestell-Nr.	€/Set
<b>82 018 39</b>	<b>143,32</b>



## Kältetrockner Aerodry

- Entzieht der Luft Feuchtigkeit und schützt so zusätzlich vor Korrosion
- Für den kostengünstigen und sicheren Betrieb
- Edelstahl-Demister zur sicheren Abscheidung
- Inkl. niveauguliertem Kondensatablass
- Spannung (V/Hz): 230/50
- Anschlussgewinde: DN 20 (3/4")

Typ	Volumenstrom (l/min)	Maße L x B x H [mm]	Gewicht [kg]	Info	Bestell-Nr.	€/Stück
PRO 700	700	305 x 373 x 440	23		<b>82 005 70</b>	<b>717,38</b>
PRO 1000	1000	305 x 373 x 440	23		<b>82 005 71</b>	<b>729,77</b>
PRO 1500	1500	345 x 409 x 480	26		<b>82 005 72</b>	<b>779,33</b>
PRO 2000	2000	345 x 409 x 480	26		<b>82 005 73</b>	<b>841,28</b>



## Schlagschrauber, 1/2"

- Lösemoment max. (Nm): 650
- Rechts-/Linkslauf: Ja
- Anzugsdrehmoment (Nm): 250-650
- Luftverbrauch (l/min): 120
- Geräuschpegel dB (A): 93
- Luftanschluss: DN 8 (1/4")

Bestell-Nr.	€/Stück
<b>82 002 66</b>	<b>146,25</b>



## Schlagschrauber, 1/2"

- Lösemoment max. (Nm): 745
- Rechts-/Linkslauf: Ja
- Anzugsdrehmoment (Nm): 195-745
- Luftverbrauch (l/min): 140
- Geräuschpegel dB(A): 93
- Luftanschluss: DN 8 (1/4")

Bestell-Nr.	€/Stück
<b>82 005 80</b>	<b>158,44</b>



## Schlagschrauber, 1/2"

- Lösemoment max. (Nm): 1200
- Rechts-/Linkslauf: Ja
- Anzugsdrehmoment (Nm): 400-1200
- Luftverbrauch unter Last (l/min): 180
- Geräuschpegel dB(A): 98
- Luftanschluss: DN 8 (1/4") IG

Bestell-Nr.	€/Stück
<b>82 017 87</b>	<b>151,44</b>



## Kraftsteckschlüssel-Set, 3-teilig 17, 19, 21 mm mit 1/2" Aufnahme

- Speziell verstärkt für Schlag- und Ratschenschrauber
- Kunststoffhülsen zum beschädigungsfreien Arbeiten an Alufelgen
- Farbkodierung erleichtert die Identifikation der richtigen Schlüsselweite

### Inhalt:

- Kraftsteckschlüssel SW 17/19/21 mm
- Kunststoffkoffer

Bestell-Nr.	€/Set
<b>82 005 79</b>	<b>17,50</b>



## Magnethalter

- Mit 2 Magneten
- Zur Aufnahme von 1 Schlagschrauber, 4 Steckschlüsseleinsätzen und 1 Drehmomentschlüssel
- Gewicht (kg): 1,5

Bestell-Nr.	€/Stück
<b>82 006 06</b>	<b>25,48</b>



### Nadelentroster

- Einsatzgebiet: Zum Reinigen und Entrosten von Stahlteilen, auch zur Steinmodellierung geeignet
- Luftverbrauch unter Last (l/min): 250
- 19 Stahlnadeln ø 3,0 mm
- Druck: 6,3 bar
- Schlagzahl: 3000/min
- Hub (mm): 11
- Kolben (mm): 24
- Luftanschluss: NW 7,2

Bestell-Nr.	€/Stück
82 018 17	150,31



### Ratschenschrauber

- Rechts-Linkslauf: Umschaltung am Getriebekopf
- Drehzahl stufenlos einstellbar: Ja
- Druck (bar) max.: 6,3
- Drehmoment (Nm): 80
- Luftverbrauch (l/min): 170
- Geräuschpegel dB (A): 98
- Luftanschluss: NW 7,2

Aufnahme	Bestell-Nr.	€/Stück
1/2"	82 018 23	52,32



### Druckluft-Stabschleifer

- Spannweite (mm): 3 + 6
- Leerlaufdrehzahl (min-1): 25000
- Drehzahl regelbar: Ja
- Luftverbrauch l/min.: 180
- Druck max.: 6,3
- Luftanschluss: NW 7,2
- Maße (mm): 200 x 230 x 60
- Gewicht (kg): 0,92

Bestell-Nr.	€/Stück
82 006 05	33,67



### Meißelhammer-Set inkl. 4 Meißel

- Luftverbrauch (l/min): 113
- Druck max. (bar): 6,3
- Schlagenergie (Joule): 4 - 5
- Hub (mm): 43
- Geräuschpegel dB (A): 78
- Meißelaufnahme: 10,0 mm Sechskant
- Empfohlener Schlauch-ø (mm): 9,0
- Luftanschluss: NW 7,2

Bestell-Nr.	€/Set
82 005 82	27,93



### Ersatzmeißel für Druckluft-Meißelhammer (82 005 82)

- | • Sechskantschaft (mm): | Typ                                     | Breite [mm] | Bestell-Nr. | €/Stück |
|-------------------------|---|-------------|-------------|---------|
| 10,0                    | Spitz                                   | -           | 82 005 83   | 4,38    |
| 150                     | Flach                                   | 20          | 82 005 84   | 4,38    |
|                         | Kanal (V - Form)                        | 20          | 82 005 85   | 4,38    |
|                         | Kanal (konkav) mit mittlerer Aussparung | 20          | 82 005 86   | 4,38    |



### Starthilfegerät Powerstation inkl. Kompressor

- Schutz gegen Verpolung, Überlastung, Kurzschluss und Entladung
- Testtaste für Batteriespannung
- 2 x USB (5 Volt) Anschluss zum Laden von Handy, iPod, etc.
- 12 V Kompressor mit Druckmesser
- 2 x 12 V Steckdosen
- LED-Lampe, 7-fach, im Tragegriff
- Starthilfe 400 A, 2 Pol-Kabel; Länge 500 mm
- Inkl. 230 V Ladegerät, 12 V Adapter

Bestell-Nr.	€/Stück
80 836 98	173,75



### Druckluft-Set, 3-teilig, Stecknippel NW 7,2

- Arbeitsdruck max.: 8 bar
- Bestehend aus:**
- Ausblaspistole
- Reifenfüllmesser
- Spiralschlauch, Länge 5 m

Bestell-Nr.	€/Set
82 017 77	16,10



### Druckluft-Set 5-teilig, Stecknippel NW 7,2

- Arbeitsdruck max.: 8 bar
- Bestehend aus:**
- Ausblaspistole
- Spiralschlauch 5 m
- Sprüh- und Reinigungspistole
- Lackierpistole (klein)
- Reifenfüllmesser

Bestell-Nr.	€/Set
80 826 38	32,20



### Druckluft-Kartuschenpistole

- Der Teleskopkolben drückt gleichmäßig, und verhindert das Berühren des Produkts
- Mit patentiertem Entlastungsventil um das Nachfließen des Silikons zu verhindern
- Geeignet für Kompressoren ab 2 Liter Tankinhalt
- Stecknippel: NW 7,2
- Passende Kartuschen (ml): 310
- Silikonbeutel (ml): 400
- 2 Komponentenkartuschen (ml): 2 x24
- Luftverbrauch (l/min): 60
- Druck (bar) max.: 6,3
- Gewicht (kg): 2

Bestell-Nr.	€/Stück
82 006 07	122,53



### Druckluft-Kartuschenpistole

- Mit patentiertem Entlastungsventil um das Nachfließen des Silikons zu verhindern
- Geeignet für Kompressoren ab 2 Liter Tankinhalt
- Stecknippel: NW 7,2
- Passende Kartuschen (ml): 310
- Luftverbrauch (l/min): 60
- Druck (bar) max.: 6,3
- Gewicht (kg): 2

Bestell-Nr.	€/Stück
82 018 28	46,59



### Lackierpistole

- Integriertes Farbmischsystem
- Düse ø (mm): 1,5
- Druck (bar) max.: 4
- Luftverbrauch l/min.: 140
- Becher Fassungsvermögen (ml): 500
- Gewicht (g): 580

Bestell-Nr.	€/Stück
82 006 12	35,04



### Ausblaspistole Turbo-Eco

- Mit speziellem Turbo-Aufsatz der zusätzliche Luft ansaugt und das Luftvolumen erhöht
- Stecknippel: NW 7,2
- Luftverbrauch (l/min): 100-200
- Druck (bar) max.: 2,0-6,0

Bestell-Nr.	€/Stück
82 006 08	8,69





### Ausblaspistole HF PRO

- Stecknippel: NW 7,2
- Material: Aluminium
- Druck (bar) max.: 15

Bestell-Nr.	€/Stück
<b>82 018 24</b>	<b>13,72</b>

- Luftverbrauch (l/min.): 120
- Luftausstoß (l/min.): 1500
- Turbodüse für progressive Luftmengenerhöhung



### Ausblaspistole HF PRO

- Stecknippel: NW 7,2
- Material: Aluminium
- Druck (bar) max.: 15

Bestell-Nr.	€/Stück
<b>82 018 25</b>	<b>20,93</b>

- Länge Verlängerung (mm): 210
- Luftverbrauch (l/min.): 120
- Luftausstoß (l/min.): 1500
- Turbodüse für progressive Luftmengenerhöhung

### Ausblaspistole HF PRO

- Stecknippel: NW 7,2
- Material: Aluminium mit Schaumstoffschutz
- Druck (bar) max.: 10

Bestell-Nr.	€/Stück
<b>82 005 76</b>	<b>41,93</b>

- Länge Verlängerung (mm): 1000
- Luftverbrauch (l/min.): 160
- Luftausstoß (l/min.): 2200-2900
- Turbodüse für progressive Luftmengenerhöhung



### Ausblaspistole Kunststoff

- Stecknippel: NW 7,2
- Material: Kunststoff
- Druck (bar) max.: 10

Bestell-Nr.	€/Stück
<b>82 018 37</b>	<b>7,42</b>

- Verlängerung 120 mm mit Gummidüse



### Ausblaspistole Kunststoff

- Stecknippel: NW 7,2
- Material: Kunststoff
- Druck (bar) max.: 10

Bestell-Nr.	€/Stück
<b>82 018 38</b>	<b>8,48</b>

- Verlängerung 100 mm



### Sandstrahlpistole staubfrei mit Stecknippel NW 7,2

- Zum punktuell genauen Strahlen von Rost- und Farbresten in Ecken, Nahtstellen und auf kleineren Flächen
- Inkl. 4 Vorsatzdüsen
- **Zur Flächenvorbereitung, um eine bessere Farbhafung zu erzielen**
- Geeignete Körnung (ø-mm): 0,2-0,8
- Mit Bajonettverschlussystem
- Behältervolumen (Liter): 0,7
- Luftverbrauch (l/min): 150
- Druck (bar) max.: 6,8

Bestell-Nr.	€/Stück
<b>82 002 65</b>	<b>41,72</b>



### Druckluft-Sandstrahlpistole, Stecknippel NW 7,2

- Ideal zum Entfernen von Rost und Farbe auf kleinen Flächen und zum Säubern von Steinen
- Geeignete Körnung (ø-mm): 0,2-0,8
- Mit Bajonettverschlussystem
- Behältervolumen (Liter): 0,7
- Luftverbrauch (l/min.): 120
- Druck (bar) max.: 6,3
- Gewicht (kg): 0,72

Bestell-Nr.	€/Stück
<b>82 018 29</b>	<b>18,20</b>



### Strahlsand

- Zum Reinigen, Schleifen und Entrosten
- Körnung (ø-mm): 0,5-0,8
- Silikatfrei

Inhalt [kg]	Bestell-Nr.	€/Stück
1,5	<b>82 018 30</b>	<b>7,20</b>
25	<b>82 002 58</b>	<b>16,81</b>



### Kompressoren-Öl

- Verhindert Ablagerungen von Alterungsprodukten und Fremdstoffen
- Flammpunkt (°C): 228
- Geeignet für jeden Kolbenkompressor mit ölgeschmiertem Verdichter-System
- DIN ISO 3016 / 2592 / 1839 / 51562
- VG 100
- **Inhalt (ml): 1000**

Bestell-Nr.	€/Stück
<b>82 000 10</b>	<b>11,73</b>



### Hydrauliköl

- Verhindert Ablagerungen von Alterungsprodukten und Fremdstoffen
- Flammpunkt (°C): 220
- Zink und Silikonfrei, aschearm
- Geeignet für jedes ölgeschmierte Druckluftwerkzeug
- DIN 51524/2
- VG22
- **Inhalt (ml): 500**

Info	Bestell-Nr.	€/Stück
	<b>82 006 04</b>	<b>8,26</b>



### Reifenfüllmesser, geeicht

- Stecknippel: NW 7,2
- Betriebsdruck (bar) max.: 10
- Material-Griff: Aluminium
- Momentstecker: Ja
- Manometer-ø (mm): -
- Inklusive Adaptersatz (3-teilig) für Bälle, Fahrradreifen und Luftmatratzen

Bestell-Nr.	€/Stück
<b>82 017 78</b>	<b>24,22</b>



### Reifenfüllmesser, geeicht

- Stecknippel: NW 7,2
- Betriebsdruck (bar) max.: 10
- Geeicht: Ja
- Material-Griff: Bruchsicheres Kunststoff
- Momentstecker: Ja
- Manometer-ø (mm): 63
- Durch drücken der + oder - Taste kann der Druck erhöht oder reduziert werden

Bestell-Nr.	€/Stück
<b>82 018 33</b>	<b>34,93</b>



### Reifenfüllmesser, geeicht

- Stecknippel: NW 7,2
- Betriebsdruck (bar) max.: 12
- Material-Griff: Vollgummiert
- Momentstecker: Ja
- Manometer-ø (mm): 80

Bestell-Nr.	€/Stück
<b>82 017 79</b>	<b>58,80</b>



### Reifenfüllmesser

- Stecknippel: NW 7,2
- Betriebsdruck (bar) max.: 16
- Material-Griff: Vollgummiert
- Momentstecker: Ja
- Manometer: 45 x 60 mm mit LCD Anzeige

Bestell-Nr.	€/Stück
<b>82 005 77</b>	<b>52,64</b>



### Reifenfüllmesser

- Stecknippel: NW 7,2
- Betriebsdruck (bar) max.: 10
- Betriebstemperatur (°C): -
- Material-Griff: Aluminium
- Momentstecker: Ja
- Inklusive Adaptersatz (3-teilig) für Bälle, Fahrradreifen und Luftmatratzen
- Mit LED-Lampe

Bestell-Nr.	€/Stück
<b>82 006 13</b>	<b>20,93</b>



### Ersatzschlauch mit Momentstecker, Länge 850 mm mit DN 8 (1/4")

- Länge (mm): 850
- Passend für Bestell-Nr. 82 017 79, 82 018 33 und 82 005 77

Bestell-Nr.	€/Stück
<b>82 005 78</b>	<b>15,68</b>



### Kipphebel

- Universell für Autoventile Dunlop, Presta und französisches Fahrradventil
- Passend für Schläuche mit einem Innen-ø von 6 mm

Bestell-Nr.	€/Stück
<b>82 002 57</b>	<b>10,92</b>



### Manometer FX 3700

- Digitalmanometer mit DN6 (1/8") Aussengewinde
- Druck max.: 16 bar
- Umschaltbar von Bar auf PSI
- Stromversorgung: Knopzelle CR2032 (im Lieferumfang enthalten)
- Maße (L x B) mm: 45 x 45

Bestell-Nr.	€/Stück
<b>82 005 75</b>	<b>21,28</b>



### Druckluftschlauch

- Armaturen: Ja/NW 7,2
- Temperaturbereich (°C): + 5 bis + 40
- Betriebsdruck (bar) max.: 15
- Material-Schlauch: PU

Schlauch-ø [mm]	Länge [m]	Bestell-Nr.	€/Stück
6 x 11	20	<b>82 018 32</b>	<b>28,21</b>

**Ölresistent und silikonfrei**



### Superflex PRO mit Knickschutzfeder

- Armaturen: Ja/NW 7,2
- Temperaturbereich (°C): -25 bis + 60
- Betriebsdruck (bar) max.: 15
- Material-Schlauch: PVC Mesh - Gewebe

Schlauch-ø [mm]	Länge [m]	Bestell-Nr.	€/Stück
6 x 10	10	<b>82 002 63</b>	<b>18,90</b>
9 x 15	10	<b>82 002 64</b>	<b>22,54</b>



### Montageschlauchtrommel

- Armaturen: Ja/NW 7,2
- Temperaturbereich (°C): +5 bis +40
- Betriebsdruck (bar) max.: 20
- Material-Schlauch: PU
- Material-Gestell: Stahlblech pulverbeschichtet
- Schwenkbar: 360° drehbar

Schlauch-ø [mm]	Länge [m]	Bestell-Nr.	€/Stück
9,5 x 15,5	30	<b>80 840 76</b>	<b>99,99</b>



### Druckluft-Schlauchtrommel-Automatik, 8 Meter

- Armaturen: Ja/NW 7,2
- Temperaturbereich (°C): + 5 bis + 40
- Betriebsdruck (bar) max.: 10
- Material-Schlauch: PU
- Material-Gehäuse: Spezialkunststoff, bruchfest
- Material-Gestell: Stahlblech verzinkt
- Wandhalterung: Ja
- Schwenkbar: Ja
- Automatischer Rücklauf: Ja

Schlauch-ø [mm]	Länge [m]	Bestell-Nr.	€/Stück
9,5 x 13,5	8	<b>82 017 75</b>	<b>63,00</b>



### Druckluft-Schlauchtrommel, 8 Meter

- Armaturen: Ja/NW 7,2
- Betriebsdruck (bar) max.: 12
- Material-Schlauch: PU
- Material-Gehäuse: Kunststoff
- Wandhalterung: Ja
- Schwenkbar (°): 180
- Automatischer Rücklauf: Ja

Schlauch-ø [mm]	Länge [m]	Bestell-Nr.	€/Stück
8 x 12	8	<b>82 006 09</b>	<b>65,52</b>



### Druckluft-Schlauchtrommel, 16 Meter

- Armaturen: Ja/NW 7,2
- Betriebsdruck (bar) max.: 20
- Material-Schlauch: Pu-Gewebe
- Material-Gehäuse: Stahlblech
- Wandhalterung: Ja
- Automatischer Rücklauf: Ja

Schlauch-ø [mm]	Länge [m]	Bestell-Nr.	€/Stück
9,5 x 13	16	<b>82 006 10</b>	<b>125,94</b>



### Druckluft-Schlauchtrommel-Automatik, 18 Meter

- Armaturen: Ja/NW 7,2
- Temperaturbereich (°C): + 5 bis + 40
- Betriebsdruck (bar) max.: 15
- Material-Schlauch: PU
- Material-Gehäuse: Stahlblech
- Wandhalterung: Ja
- Schwenkbar: Ja
- Automatischer Rücklauf: Ja

Schlauch-ø [mm]	Länge [m]	Bestell-Nr.	€/Stück
9,5 x 13,5	18	<b>82 017 76</b>	<b>122,65</b>



## Druckluft-Schlauchtrommel, 30 Meter

- Armaturen: Ja/NW 7,2
- Betriebsdruck (bar) max.: 20
- Material-Schlauch: Pu-Gewebe
- Material-Gestell: Stahlblech
- Automatischer Rücklauf: Ja

Schlauch-Ø [mm]	Länge [m]	Bestell-Nr.	€/Stück
9,5 x 15,5	30	<b>82 006 11</b>	<b>115,77</b>



## Nachrüstbare Schlauchtrommel

- Armaturen: Ja/NW 7,2
- Gewindeanschluss: DN 10 (3/8")
- Temperaturbereich (°C): + 5 bis + 40
- Betriebsdruck (bar) max.: 15
- Material-Schlauch: PU
- Material-Gehäuse: Kunststoff
- **Kann an jeden handelsüblichen Kompressor mit 24-200 Liter Kesselgröße und DN 10 (3/8")-Anschlussgewinde montiert werden**

Schlauch-Ø [mm]	Länge [m]	Bestell-Nr.	€/Stück
-	10	<b>82 018 34</b>	<b>54,60</b>

## Druckregler

- Druckregler mit Luftablass bei Druckverstellung
- Für jeden Kompressor passend



Anschluss	Durchfluss max. [l/min]	Regelbereich [bar]	Vordruck max. [bar]	Bestell-Nr.	€/Stück
DN 8 (1/4")	1700	0-8	12	<b>82 006 17</b>	<b>24,36</b>
DN 15 (1/2")	6000	0-10	14	<b>82 006 18</b>	<b>35,28</b>

## Filterdruckregler

- Vereint die Funktionen eines Filters und eines Druckreglers
- Filter: 10 µm



Anschluss	Durchfluss max. [l/min]	Regelbereich [bar]	Vordruck max. [bar]	Bestell-Nr.	€/Stück
DN 8 (1/4")	1700	0-8	12	<b>82 006 19</b>	<b>39,48</b>
DN 15 (1/2")	6000	0-10	14	<b>82 006 20</b>	<b>50,40</b>

## Öler

- Zum Benetzen der Druckluft
- Ölmenge kann über ein Nadelventil fein eingestellt werden



Anschluss	Vordruck max. [bar]	Bestell-Nr.	€/Stück
DN 8 (1/4")	12	<b>82 006 21</b>	<b>25,20</b>
DN 15 (1/2")	14	<b>82 006 22</b>	<b>35,28</b>

## Wartungseinheit

- Gefilterte Luft kann direkt über eine Schnellkupplung abgenommen werden
- Über die 2. Schnellkupplung wird gefiltert und geölt
- Filter: 10 µm



Anschluss	Durchfluss max. [l/min]	Regelbereich [bar]	Vordruck max. [bar]	Bestell-Nr.	€/Stück
DN 8 (1/4")	1700	0-8	12	<b>82 006 23</b>	<b>98,28</b>
DN 15 (1/2")	6000	0-10	14	<b>82 006 24</b>	<b>110,76</b>

## Wasserabscheider

- Für jeden Kompressor passend
- Filter: 10 µm



Anschluss	Durchfluss max. [l/min]	Vordruck max. [bar]	Bestell-Nr.	€/Stück
DN 8 (1/4")	1700	12	<b>82 006 25</b>	<b>28,56</b>
DN 15 (1/2")	6000	14	<b>82 006 26</b>	<b>35,28</b>

## Wasserabscheider

- Zur Montage an einem Kompressor ab 50 Liter Kessel
- Bis 10 m³ Ableiteleistung
- Korrosionsbeständiges Aluminiumgehäuse - pulverbeschichtet



- Automatische Bewässerung
- Anschluss: DN 15 (1/2")
- Spannung (V/Hz): 230/50
- Schutzklasse: IP 65
- Maße (L x B x H mm): 100 x 130 x 90

Bestell-Nr.	€/Stück
<b>82 006 27</b>	<b>128,70</b>

## Sicherheitskupplung, NW 7,2

- Sicherheit durch zweifacher Verriegelung
- Das erste Zurückschieben der Hülse bewirkt das Schließen des Kupplungsventils, so dass die komprimierte Luft entweichen kann
- Durch das zweite Zurückschieben der Hülse wird die Verbindung dann endgültig gelöst
- Innenliegendes Edelstahlventil
- **Material: vernickeltes Messing**



### EASY SAVE PRO mit AG

Anschluss	Bestell-Nr.	€/Stück
DN 8 (1/4") AG	<b>82 006 28</b>	<b>18,13</b>
DN 10 (3/8") AG	<b>82 006 29</b>	<b>18,13</b>
DN 15 (1/2") AG	<b>82 006 30</b>	<b>18,13</b>



### EASY SAVE PRO mit IG

Anschluss	Bestell-Nr.	€/Stück
DN 8 (1/4") IG	<b>82 006 31</b>	<b>18,13</b>
DN 10 (3/8") IG	<b>82 006 32</b>	<b>18,13</b>
DN 15 (1/2") IG	<b>82 006 33</b>	<b>18,13</b>



### EASY SAVE PRO mit Tülle

Anschluss	Bestell-Nr.	€/Stück
6 mm Tülle	<b>82 006 34</b>	<b>18,13</b>
8 mm Tülle	<b>82 006 35</b>	<b>18,13</b>
10 mm Tülle	<b>82 006 36</b>	<b>18,13</b>

## Passendes Zubehör

finden Sie in unserem Online-Shop unter [elektro27.de/druckluft](http://elektro27.de/druckluft)



### Kolbenkompressor CLASSIC mini 210/10 W

	Nein
• Ölfrei:	Nein
• Kesselgröße (l):	10
• Druck (bar):	10
• Ansaugleistung (l/min.):	210
• Liefermenge (l/min.):	109
• Schalldruckpegel dB(A):	74
• Motor (kW/PS):	1,1/1,5
• Spannung (V/Hz):	230/50
• Maße (L x B x H mm):	420 x 370 x 650
• Gewicht (kg):	29

Info	Bestell-Nr.	€/Stück
	82 015 57	630,00

- Korrosionsfreie Ventile mit Edelstahl-Ventilzungen und Hubbegrenzung
- ZUA-Baumuster geprüft



### Kolbenkompressor CLASSIC 270/25 W

	Nein
• Ölfrei:	Nein
• Kesselgröße (l):	25
• Druck (bar):	10
• Ansaugleistung (l/min.):	270
• Liefermenge (l/min.):	175
• Schalldruckpegel dB(A):	75
• Motor (kW/PS):	1,3/1,77
• Spannung (V/Hz):	230/50
• Maße (L x B x H mm):	610 x 310 x 660
• Gewicht (kg):	34

Info	Bestell-Nr.	€/Stück
	82 015 58	751,80

- Hocheffiziente Kühlung
- Korrosionsfreie Ventile mit Edelstahl-Ventilzungen und Hubbegrenzung
- ZUA-Baumuster geprüft
- Filterdruckminderer und Hochleistungs-Fluid serienmäßig



### Kolbenkompressor CLASSIC 270/50 W

	Nein
• Ölfrei:	Nein
• Kesselgröße (l):	50
• Druck (bar):	10
• Ansaugleistung (l/min.):	270
• Liefermenge (l/min.):	175
• Schalldruckpegel dB(A):	76
• Motor (kW/PS):	1,3/1,77
• Spannung (V/Hz):	230/50
• Maße (L x B x H mm):	820 x 400 x 750
• Gewicht (kg):	39

Info	Bestell-Nr.	€/Stück
	82 015 59	789,60

- Hocheffiziente Kühlung
- Korrosionsfreie Ventile mit Edelstahl-Ventilzungen und Hubbegrenzung
- ZUA-Baumuster geprüft
- Filterdruckminderer und Hochleistungs-Fluid serienmäßig



### Kolbenkompressor EPC 340-100, Serie EUROCOMP

	Nein
• Ölfrei:	Nein
• Kesselgröße (l):	90
• Druck (bar):	10
• Ansaugleistung (l/min.):	340
• Liefermenge (l/min.):	195
• Schalldruckpegel dB(A):	66
• Motor (kW/PS):	1,7/2,1
• Spannung (V/Hz):	400/50
• Maße (L x B x H mm):	1120 x 350 x 910
• Gewicht (kg):	73

Info	Bestell-Nr.	€/Stück
	82 015 60	1.520,40

- 1-Zylinderaggregat



### Kolbenkompressor EPC 440-100, Serie EUROCOMP

	Nein
• Ölfrei:	Nein
• Kesselgröße (l):	90
• Druck (bar):	10
• Ansaugleistung (l/min.):	440
• Liefermenge (l/min.):	280
• Schalldruckpegel dB(A):	64
• Motor (kW/PS):	2,4/-
• Spannung (V/Hz):	400/50
• Maße (L x B x H mm):	1120 x 500 x 870
• Gewicht (kg):	89

Info	Bestell-Nr.	€/Stück
	82 015 61	1.835,40

- 2-Zylinderaggregat



### Kolbenkompressor EPC 630-100, Serie EUROCOMP

	Nein
• Ölfrei:	Nein
• Kesselgröße (l):	90
• Druck (bar):	10
• Ansaugleistung (l/min.):	660
• Liefermenge (l/min.):	410
• Schalldruckpegel dB(A):	76
• Motor (kW/PS):	3,0/4,07
• Spannung (V/Hz):	400/50
• Maße (L x B x H mm):	1150 x 570 x 950
• Gewicht (kg):	95

Info	Bestell-Nr.	€/Stück
	82 015 62	2.486,40

- 2-Zylinderaggregat



### Kolbenkompressor EPC 840-100, Serie EUROCOMP

	Nein
• Ölfrei:	Nein
• Kesselgröße (l):	90
• Druck (bar):	10
• Ansaugleistung (l/min.):	840
• Liefermenge (l/min.):	590
• Schalldruckpegel dB(A):	66
• Motor (kW/PS):	4,0/5,43
• Spannung (V/Hz):	400/50
• Maße (L x B x H mm):	1150 x 590 x 960
• Gewicht (kg):	100

Info	Bestell-Nr.	€/Stück
	82 015 63	3.381,00

- 2-Zylinderaggregat

- Für Handwerk, Gewerbe und Industrie • Doppelte Schwingisolierung • Korrosionsfreie Hochleistungsventile • ZUA-Baumuster geprüft



### Kälte trockner KRYOSEC

- Zuverlässige Trocknung bis zu einer Umgebungstemperatur von +50°C
- Kühlt feuchte Druckluft in einem Wärmetauschersystem aus Edelstahlplatten
- Elektronisch gesteuerter Kondensatableiter
- Integrierte Netztrenneinrichtung

• Überdruck:	3-16 bar
• Eintrittstemperatur Druckluft max.:	+60°C
• Kältemittel:	R 134a
• Anschluss Druckluft:	DN 15 (1/2")
• Anschluss Kondensatablass:	DN 8 (1/4")
• Spannung (V/Hz):	230/50
• Maße B x T x H (mm):	366 x 473 x 440
• Gewicht (kg):	24

### TAH 5

- Volumenstrom: 0,35 m³/min.
- Druckverlust Kälte trockner: 0,05 bar
- Elektrische Leistungsaufnahme bei 100% Vol.: 0,12 kW
- Passend zu Bestell-Nr.: 82 015 60 und 82 015 61

Info	Bestell-Nr.	€/Stück
	82 018 04	951,00

- Eignet sich für die gezielte dezentrale Installation etwa an Produktions- und Bearbeitungsmaschinen
- Heißgas-Bypass-Regler für bedarfsgerechtes Abkühlen der Druckluft, verhindert schädigende Eisbildung
- Taupunkt-Trendanzeige
- Inklusive Netzkabel, mittels PG-Verschraubung zugentlastet
- Pulverbeschichtetes Anlagengehäuse mit abnehmbarer Haube und Maschinenfüßen, vorbereitet für Wandaufhängung

### TAH 7

- Volumenstrom: 0,60 m³/min.
- Druckverlust Kälte trockner: 0,13 bar
- Elektrische Leistungsaufnahme bei 100% Vol.: 0,16 kW
- Passend zu Bestell-Nr.: 82 015 62 und 82 015 63

Info	Bestell-Nr.	€/Stück
	82 018 05	1.092,00



## Passendes Zubehör

finden Sie in unserem Online-Shop unter [elektro27.de/druckluft](http://elektro27.de/druckluft)



**TwinTurbo Technology**  
2 x Lufteingang,  
4 x Luftausgang

### 1 Schlagschrauber, Vierkant 12,5 mm (1/2") Lösemoment max.: 2200 Nm

- Anzugs-Drehmoment max. (Nm): 1356
- Empfohlenes Drehmoment (Nm): 948
- Kupplungsstecker: NW 7,2
- Luftbedarf (l/min): 147,2
- Schlauch-ø (mm) (empfohlen): 10
- Schraubengröße: M 16
- Umdrehungen/Minute: 11000
- Luftanschluss IG (mm): 12,91 (1/4")
- Maße (B x H) (mm): 128 x 179
- Rechts-/Linkslauf: zweistufig/einstufig

**196,66 €** /Stück  
Bestell-Nr. 82 008 19

### 2 Miniratschenschrauber Vierkant 6,3 mm (1/4") für Handnachzug mit Drehmomenten > 60 Nm

- Anzugs-Drehmoment max. (Nm): 40
- Kupplungsstecker: NW 7,2
- Luftbedarf (l/min): 72
- Schlauch-ø (mm) (empfohlen): 10
- Umdrehungen/Minute: 250
- Luftanschluss IG (mm): 12,91 (1/4")
- Maße (B x H) (mm): 160 x 483
- Rechts-/Linkslauf: einstufig/einstufig

**128,05 €** /Stück  
Bestell-Nr. 82 008 41

### 3 Druckluft-Borstenschleifer-Satz

- Leerlaufdrehzahl (min-1): 15000
- Scheibenaufnahme (mm): 1/4"
- Luftanschluss: NW 7,2
- Roloc®-Schnellwechselsystem

#### • Lieferumfang:

- 1 x Borstenschleifteller (Roloc®) ø 50 mm
- 4 x Vliesscheiben violett (hart)
- 4 x Vliesscheibe schwarz (weich)
- 2 x Borstenschleifscheibe violett (Körnung 36)
- 2 x Borstenschleifscheibe grün (Körnung 50)
- 2 x Borstenschleifscheibe grün (Körnung 120)
- 1 x Montageschlüssel

**162,00 €** /Satz  
Bestell-Nr. 84 014 73

### 4 Druckluft-Trennschleifer

- Drehzahl regelbar: Ja
- **Schleifscheibe x Bohrung (mm): 76 x 10**
- Scheibenaufnahme (mm): 10
- Luftanschluss: NW 7,2

**117,70 €** /Stück  
Bestell-Nr. 82 008 37



**Schlagschrauber  
Vierkant 10 mm (3/8")  
Lösemoment max.: 461 Nm**

- Anzugs-Drehmoment max. (Nm): 461
- Empfohlenes Drehmoment (Nm): 375
- Kupplungsstecker: NW 7,2
- Luftbedarf (l/min): 85,2
- Schlauch-ø (mm) (empfohlen): 10
- Schraubengröße: M 13
- Umdrehungen/Minute: 6500
- Luftanschluss IG (mm): 12,91 (1/4")
- Maße (B x H) (mm): 92 x 173
- Rechts-/Linkslauf: dreistufig/einstufig

Bestell-Nr.	€/Stück
<b>82 008 96</b>	<b>156,92</b>



**Schlagschrauber  
Vierkant 12,5 mm (1/2")  
Lösemoment max.: 550 Nm,  
mit schwenkbarem Kopf**

- Anzugs-Drehmoment max. (Nm): 500
- Empfohlenes Drehmoment (Nm): 450
- Kupplungsstecker: NW 7,2
- Luftbedarf (l/min): 113
- Schlauch-ø (mm) (empfohlen): 10
- Schraubengröße: M 16
- Umdrehungen/Minute: 8000
- Luftanschluss IG (mm): 12,91 (1/4")
- Maße (B x H) (mm): 64 x 227
- Rechts-/Linkslauf: einstufig/einstufig

Bestell-Nr.	€/Stück
<b>82 008 25</b>	<b>184,74</b>



**Schlagschrauber  
Vierkant 12,5 mm (1/2")  
Lösemoment max.: 1100 Nm**

- Anzugs-Drehmoment max. (Nm): 678
- Empfohlenes Drehmoment (Nm): 610
- Kupplungsstecker: NW 7,2
- Luftbedarf (l/min): 85,2
- Schlauch-ø (mm) (empfohlen): 10
- Schraubengröße: M 16
- Umdrehungen/Minute: 10000
- Luftanschluss IG (mm): 12,91 (1/4")
- Maße (B x H) (mm): 92 x 173
- Rechts-/Linkslauf: dreistufig/einstufig

Bestell-Nr.	€/Stück
<b>82 002 10</b>	<b>190,57</b>



**Schlagschrauber  
Vierkant 12,5 mm (1/2")  
Lösemoment max.: 1200 Nm**

- Anzugs-Drehmoment max. (Nm): 678
- Empfohlenes Drehmoment (Nm): 610
- Kupplungsstecker: NW 7,2
- Luftbedarf (l/min): 127,4
- Schlauch-ø (mm) (empfohlen): 10
- Schraubengröße: M 16
- Umdrehungen/Minute: 6500
- Luftanschluss IG (mm): 12,91 (1/4")
- Maße (B x H) (mm): 98 x 175,5
- Rechts-/Linkslauf: dreistufig/einstufig

Bestell-Nr.	€/Stück
<b>82 008 27</b>	<b>147,13</b>



**Schlagschrauber  
Vierkant 12,5 mm (1/2")  
Lösemoment max.: 850 Nm**

- Anzugs-Drehmoment max. (Nm): 750
- Empfohlenes Drehmoment (Nm): 550
- Kupplungsstecker: NW 7,2
- Luftbedarf (l/min): 127,4
- Schlauch-ø (mm) (empfohlen): 10
- Schraubengröße: M 16
- Umdrehungen/Minute: 7000
- Luftanschluss IG (mm): 12,91 (1/4")
- Maße (B x H) (mm): 178 x 192
- Rechts-/Linkslauf: dreistufig/einstufig

Bestell-Nr.	€/Stück
<b>82 008 35</b>	<b>138,07</b>



**Schlagschrauber  
Vierkant 12,5 mm (1/2")  
Lösemoment max.: 1400 Nm**

- Anzugs-Drehmoment max. (Nm): 745
- Empfohlenes Drehmoment (Nm): 620
- Kupplungsstecker: NW 7,2
- Luftbedarf (l/min): 135
- Schlauch-ø (mm) (empfohlen): 10
- Schraubengröße: M 16
- Umdrehungen/Minute: 9000
- Luftanschluss IG (mm): 12,91 (1/4")
- Maße (B x H) (mm): 100 x 167
- Rechts-/Linkslauf: dreistufig/einstufig

Bestell-Nr.	€/Stück
<b>82 002 11</b>	<b>229,01</b>



**Schlagschrauber  
Vierkant 12,5 mm (1/2")  
Lösemoment max.: 1700 Nm**

- Anzugs-Drehmoment max. (Nm): 1054
- Empfohlenes Drehmoment (Nm): 881
- Kupplungsstecker: NW 7,2
- Luftbedarf (l/min): 139
- Schlauch-ø (mm) (empfohlen): 10
- Schraubengröße: M 16
- Umdrehungen/Minute: 8000
- Luftanschluss IG (mm): 12,91 (1/4")
- Maße (B x H) (mm): 162 x 185
- Rechts-/Linkslauf: dreistufig/einstufig

Bestell-Nr.	€/Stück
<b>82 008 18</b>	<b>224,87</b>



**Kraftschrauber-Steckschlüssel-Satz  
1/2", 6-kant**

- Speziell für die Radmontage und -demontage von Alu-Felgen
  - Kunststoffhülsen zum beschädigungsfreien Arbeiten an Alufelgen
  - Farbkodierung erleichtert die Identifikation der richtigen Schlüsselweite
- Bestehend aus:**
- 1/2" Kraftschraubereinsatz: SW 17/19/21 mm, 86 mm

Bestell-Nr.	€/Satz
<b>80 080 20</b>	<b>40,48</b>



**Kraftschrauber-Steckschlüssel  
1/2", 6-kant**

- Speziell für die Radmontage und -demontage von Alu-Felgen
- Kunststoffhülsen zum beschädigungsfreien Arbeiten an Alufelgen
- Farbkodierung erleichtert die Identifikation der richtigen Schlüsselweite

SW [mm]	Farbe	Bestell-Nr.	€/Stück
15	grau	<b>80 080 21</b>	<b>26,08</b>
17	blau	<b>80 080 25</b>	<b>16,02</b>
19	gelb	<b>80 080 24</b>	<b>15,89</b>
21	rot	<b>80 080 23</b>	<b>16,49</b>
22	grün	<b>80 080 22</b>	<b>20,02</b>

**Silikon-Schutzhüllen**

- Schützt das Gehäuse des Schlagschrauber vor Beschädigungen

Geeignet für  
Schlagschrauber 82 008 18  
Schlagschrauber 82 008 27  
Schlagschrauber 82 008 96 / 82 002 10  
Schlagschrauber 82 008 35



Bestell-Nr.	€/Stück
<b>82 008 89</b>	<b>9,36</b>
<b>82 008 94</b>	<b>5,46</b>
<b>82 008 95</b>	<b>5,46</b>
<b>82 008 90</b>	<b>7,59</b>



**Schlagschrauber  
Vierkant 20 mm (3/4")  
Lösemoment max.: 1890 Nm**

- Anzugs-Drehmoment max. (Nm): 1085
- Empfohlenes Drehmoment (Nm): 922
- Kupplungsstecker: NW 7,2
- Luftbedarf (l/min): 153
- Schlauch-ø (mm) (empfohlen): 10
- Schraubengröße: M 32
- Umdrehungen/Minute: 7300
- Luftanschluss IG (mm): 16,41 (3/8")
- Maße (B x H) (mm): 145 x 194
- Rechts-/Linkslauf: dreistufig/einstufig

Bestell-Nr.	€/Stück
<b>82 008 14</b>	<b>330,00</b>



**TwinTurbo Technology**  
2 x Lufteingang,  
4 x Luftausgang



**Schlagschrauber  
Vierkant 20 mm (3/4")  
Lösemoment max.: 4100 Nm**

- Anzugs-Drehmoment max. (Nm): 2170
- Empfohlenes Drehmoment (Nm): 1890
- Kupplungsstecker: NW 7,2
- Luftbedarf (l/min): 243,5
- Schlauch-ø (mm) (empfohlen): 13
- Schraubengröße: M 32
- Umdrehungen/Minute: 5200
- Luftanschluss IG (mm): 16,41 (3/8")
- Maße (B x H) (mm): 213 x 303
- Rechts-/Linkslauf: zweistufig/einstufig

Bestell-Nr.	€/Stück
<b>82 008 13</b>	<b>528,00</b>



**Schlagschrauber  
Vierkant 25 mm (1")  
Lösemoment max.: 3400 Nm**

- Anzugs-Drehmoment max. (Nm): 2712
- Empfohlenes Drehmoment (Nm): 2400
- Kupplungsstecker: NW 10
- Luftbedarf (l/min): 85,2
- Schlauch-ø (mm) (empfohlen): 19
- Schraubengröße: M 36
- Umdrehungen/Minute: 5500
- Luftanschluss IG (mm): 20,67 (1/2")
- Maße (B x H x T) (mm): 381,9 x 185 x 188,3
- Rechts-/Linkslauf: dreistufig/dreistufig

Bestell-Nr.	€/Stück
<b>82 008 12</b>	<b>817,96</b>

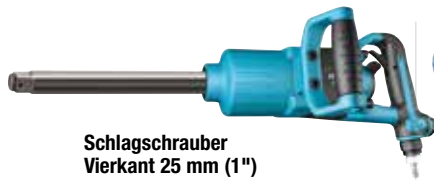

## Schlagschrauber Vierkant 25 mm (1")

Lange Spindel,  
Lösemoment max.: 3400 Nm

- Anzugs-Drehmoment max. (Nm): 2712
- Empfohlenes Drehmoment (Nm): 2400
- Kupplungsstecker: NW 10
- Luftbedarf (l/min): 283
- Schlauch-ø (mm) (empfohlen): 19
- Schraubengröße: M 36
- Umdrehungen/Minute: 5500
- Luftanschluss IG (mm): 20,67 (1/2")
- Maße (B x H x T) (mm): 586,7 x 185 x 188,3
- Rechts-/Linkslauf: dreistufig/dreistufig

Bestell-Nr. €/Stück  
**82 008 11 905,60**



## Miniratschenschrauber 3/8"

Für Handnachzug mit Drehmomenten  
> 260 Nm

- Anzugs-Drehmoment max. (Nm): 54
- Kupplungsstecker: NW 7,2
- Luftbedarf (l/min): 103
- Schlauch-ø (mm) (empfohlen): 10
- Umdrehungen/Minute: 300
- Luftanschluss IG (mm): 12,91 (1/4")
- Maße (B x H x T) (mm): 179 x 54 x 29
- Rechts-/Linkslauf: einstufig/einstufig

Bestell-Nr. €/Stück  
**82 008 42 128,05**



## Ratschenschrauber Vierkant 6,3 mm (1/4")

- Anzugs-Drehmoment max. (Nm): 35
- Kupplungsstecker: NW 7,2
- Luftbedarf (l/min): 180
- Schlauch-ø (mm) (empfohlen): -
- Umdrehungen/Minute: 170
- Luftanschluss IG (mm): 12,91 (1/4")
- Maße (B x H x T) (mm): 179 x 54 x 29
- Rechts-/Linkslauf: einstufig/einstufig

Bestell-Nr. €/Stück  
**82 004 42 121,76**



## Ratschenschrauber Vierkant 10 mm (3/8")

- Anzugs-Drehmoment max. (Nm): 70
- Kupplungsstecker: NW 7,2
- Luftbedarf (l/min): 180
- Schlauch-ø (mm) (empfohlen): 10
- Umdrehungen/Minute: 160
- Luftanschluss IG (mm): 12,91 (1/4")
- Maße (B x H x T) (mm): 270 x 62 x 46
- Rechts-/Linkslauf: einstufig/einstufig

Bestell-Nr. €/Stück  
**82 004 43 121,76**



## Schlagratschenschrauber Vierkant 10 mm (3/8")

Für Handnachzug mit Drehmomenten  
> 260 Nm

- Ratschenkopf mit Gummischutzhaube
- Anzugs-Drehmoment max. (Nm): 68
- Kupplungsstecker: NW 7,2
- Luftbedarf (l/min): 68
- Schlauch-ø (mm) (empfohlen): 10
- Umdrehungen/Minute: 500
- Luftanschluss IG (mm): 12,91 (1/4")
- Maße (B x H x T) (mm): 158,1 x 52,8 x 41
- Rechts-/Linkslauf: einstufig/einstufig

Bestell-Nr. €/Stück  
**82 008 28 184,03**



## Ratschenschrauber Vierkant 12,5 mm (1/2")

- Anzugs-Drehmoment max. (Nm): 70
- Kupplungsstecker: NW 7,2
- Luftbedarf (l/min): 180
- Schlauch-ø (mm) (empfohlen): 10
- Umdrehungen/Minute: 160
- Luftanschluss IG (mm): 12,91 (1/4")
- Maße (B x H x T) (mm): 270 x 62 x 46
- Rechts-/Linkslauf: einstufig/einstufig

Bestell-Nr. €/Stück  
**82 004 44 121,76**



## Ratschenschrauber Vierkant 12,5 mm (1/2")

Für Handnachzug mit Drehmomenten  
> 400 Nm

- Komplett geschlossener Kopf
- Anzugs-Drehmoment max. (Nm): 108
- Kupplungsstecker: NW 7,2
- Luftbedarf (l/min): 113
- Schlauch-ø (mm) (empfohlen): 10
- Umdrehungen/Minute: 280
- Luftanschluss IG (mm): 12,91 (1/4")
- Maße (B x H x T) (mm): 258 x 52 x 42
- Rechts-/Linkslauf: einstufig/einstufig

Bestell-Nr. €/Stück  
**82 004 45 176,81**



## Ratschenschrauber Vierkant 12,5 mm (1/2")

Für Handnachzug mit Drehmomenten  
> 350 Nm

- Extra starker, komplett geschlossener Kopf für konstant hohe Dauerbelastung
- Anzugs-Drehmoment max. (Nm): 95
- Kupplungsstecker: NW 7,2
- Luftbedarf (l/min): 77
- Schlauch-ø (mm) (empfohlen): -
- Umdrehungen/Minute: 160
- Luftanschluss IG (mm): 12,91 (1/4")
- Maße (B x H x T) (mm): 258 x 52 x 42
- Rechts-/Linkslauf: einstufig/einstufig

Bestell-Nr. €/Stück  
**82 004 46 155,96**



## Ratschenschrauber Vierkant 12,5 mm (1/2")

Auslösehebel um 360° drehbar

- 30% weniger Lautstärke durch Reduzierbarkeit des Laufgeräusches / Quiet Mode
- Extrem flacher Kopf ohne Störkante durch Umschalthebel
- Rechts-/Linksumschaltung über Stelling am Handgriff
- Anzugs-Drehmoment max. (Nm): 120
- Kupplungsstecker: NW 7,2
- Luftbedarf (l/min): 107,6
- Schlauch-ø (mm) (empfohlen): 10
- Umdrehungen/Minute: 200
- Luftanschluss IG (mm): 12,91 (1/4")
- Maße (B x H) (mm): 258 x 50,8
- Rechts-/Linkslauf: einstufig/einstufig

Bestell-Nr. €/Stück  
**82 004 47 195,48**



## Schlagratschenschrauber Vierkant 12,5 mm (1/2")

Für Handnachzug mit Drehmomenten  
> 270 Nm

- Reaktionsfreies Schlagwerk
- Hohes Drehmoment, ca. 30% über Standardgeräten
- Drehzahl, ca. 3 x so hoch wie bei Standardgeräten
- Anzugs-Drehmoment max. (Nm): 102
- Kupplungsstecker: NW 7,2
- Luftbedarf (l/min): 113
- Schlauch-ø (mm) (empfohlen): 10
- Umdrehungen/Minute: 400
- Luftanschluss IG (mm): 12,91 (1/4")
- Maße (B x H x T) (mm): 280 x 56,3 x 45,5
- Rechts-/Linkslauf: einstufig/einstufig

Bestell-Nr. €/Stück  
**82 008 22 188,89**



## Ratschenschrauber lang Vierkant 12,5 mm (1/2")

Für Handnachzug mit Drehmomenten  
> 400 Nm

- Erreicht auch extrem verbaute Bauräume und toleriert hohe Handnachzugskräfte
- Anzugs-Drehmoment max. (Nm): 94,8
- Kupplungsstecker: NW 7,2
- Luftbedarf (l/min): 99,12
- Schlauch-ø (mm) (empfohlen): 10
- Umdrehungen/Minute: 160
- Luftanschluss IG (mm): 12,91 (1/4")
- Maße (B x H x T) (mm): 550,4 x 53,6 x 47
- Rechts-/Linkslauf: einstufig/einstufig

Bestell-Nr. €/Stück  
**82 008 21 205,69**



## Stabschleifer, gerade

- Spannweite (mm): 6
- Leerlaufdrehzahl (min-1): 2000-25000
- Drehzahl regelbar: Ja
- Länge (mm): 150
- Luftanschluss: NW 7,2

Bestell-Nr. €/Stück  
**82 008 53 102,50**



## Stabschleifer, abgewinkelt

- Spannweite (mm): 6
- Leerlaufdrehzahl (min-1): 2000-20000
- Drehzahl regelbar: Ja
- Länge (mm): 155
- Luftanschluss: NW 7,2

Bestell-Nr. €/Stück  
**82 008 49 123,75**



## Mini-Stabschleifer, gerade

- Spannweite (mm): 6
- Leerlaufdrehzahl (min-1): 30000
- Länge (mm): 150
- Luftanschluss: NW 7,2
- Lieferumfang:
  - 3-mm-Adapter zur Aufnahme von Frässtiften mit 3-mm-Schaft

Bestell-Nr. €/Stück  
**82 008 39 132,00**





### Mikro-Stabscleifer, gerade

- Spannange (mm): 3
- Leerlaufdrehzahl (min-1): 60000
- Länge (mm): 131,5
- Luftanschluss: NW 7,2

Bestell-Nr. €/Stück  
82 008 54 102,04



### Stabscleifer, gerade

- Spannange (mm): 6
- Leerlaufdrehzahl (min-1): 22000
- Länge (mm): 200
- Luftanschluss: NW 7,2

Bestell-Nr. €/Stück  
82 008 24 156,72



### Stabscleifer, lang, gerade

- Spannange (mm): 6
- Leerlaufdrehzahl (min-1): 2000-22000
- Drehzahl regelbar: Ja
- Länge (mm): 285
- Luftanschluss: NW 7,2

Bestell-Nr. €/Stück  
82 008 43 124,55



### Mini-Stabscleifer, gerade

- Spannange (mm): 6
- Leerlaufdrehzahl (min-1): 25000
- Länge (mm): 115
- Luftanschluss: NW 7,2

Bestell-Nr. €/Stück  
82 008 56 72,59



### Mini-Stabscleifer, abgewinkelt

- Spannange (mm): 6
- Leerlaufdrehzahl (min-1): 18000
- Länge (mm): 126
- Luftanschluss: NW 7,2

Bestell-Nr. €/Stück  
82 008 52 97,44



### Exzentrerschleifer

- Leerlaufdrehzahl (min-1): 12000
- Schleifteller-ø (mm): 150
- Kletteller: Ja
- Schwingkreis (mm): 5
- Luftanschluss: NW 7,2

Bestell-Nr. €/Stück  
82 008 20 214,80



### Bandscleifer

- Drehzahl regelbar: Ja
- Bandbreite (mm): 10
- Bandlänge (mm): 330
- Bandgeschwindigkeit (min-1): 19000
- Luftanschluss: NW 7,2
- drehbarer Bandlauf 360°

Bestell-Nr. €/Stück  
82 008 32 171,88



### Mini-Exzentrerschleifer-Satz

- Leerlaufdrehzahl (min-1): 15000
- Schleifteller-ø (mm): 50 & 76,2
- Gewinde Schleifteller: M 6
- Luftanschluss: NW 7,2
- Lieferumfang:
  - Schleifteller (mm): je 1 x 50 & 76,2
  - Einstellschlüssel: 1 x
  - Schleifpads: je 10 x P320/P400/P600

Bestell-Nr. €/Stück  
82 008 30 166,80



### Multi-Schleifer

- Leerlaufdrehzahl (min-1): 4000
- Drehzahl regelbar: Ja
- Spindelgröße (mm): 9
- Luftanschluss: NW 7,2
- 180° verstellbarer Handgriff

Bestell-Nr. €/Stück  
82 008 15 332,84



### Mini-Polierer

- Leerlaufdrehzahl (min-1): 3200
- Polierteller-ø (mm): 75
- Werkzeugaufnahme: M 6
- Luftanschluss: NW 7,2
- Lieferumfang:
  - 1 x Polierpad hart (gelb)
  - 1 x Polierpad weich (weiß)
  - 1 x Lammfellhaube
  - 1 x Einstellschlüssel

Bestell-Nr. €/Stück  
82 008 31 169,20



### Winkelschleifer

- Leerlaufdrehzahl (min-1): 12000
- Schleifscheibe-ø (mm): 125
- Schleifspindelgewinde: M 14

Bestell-Nr. €/Stück  
82 008 17 214,34



### Winkelschleifer

- Schleifscheibe-ø x Bohrung (mm): 50 x 10
- Schleifspindelgewinde: 3/8"
- Luftanschluss: NW 7,2

Bestell-Nr. €/Stück  
82 008 46 117,20



### Mini-Polierer

- Leerlaufdrehzahl (min-1): 4500
- Kletteller-ø (mm): 50
- Werkzeugaufnahme: 5/16"
- Luftanschluss: NW 7,2

Bestell-Nr. €/Stück  
82 008 36 128,78



### Mini-Tellerschleifer, abgewinkelt

- Leerlaufdrehzahl (min-1): 18000
- Schleifteller-ø (mm): 50
- Schleifteller Gewinde: 1/4"
- Luftanschluss: NW 7,2
- Inkl. Roloc®-Schnellwechselsystem

Bestell-Nr. €/Stück  
82 008 47 120,02



### Stichsäge

- Hubhöhe (mm): 10
- Sägen Stahl/Alu (mm) max.: 3/4
- Luftanschluss: NW 7,2
- Lieferumfang:
  - Sägeblatt (93 mm): je 1 x 18/24/32 Zähne
  - Reziprok-Sägeblatt (153 mm): 18 Zähne
  - Feilen (135 mm): 5 x

Bestell-Nr. €/Stück  
82 008 26 183,84



### Nadelentrostler

- Einsatzgebiet: Zum Reinigen und Entrostern von Stahlteilen, auch zur Steinmodellierung geeignet
- 19 Stahlnadeln ø 3,0 mm
- Luftverbrauch unter Last (l/min): 170
- Druck (bar): 6,3
- Schlagzahl (min-1): 3200
- Luftanschluss: NW 7,2

Bestell-Nr. €/Stück  
82 008 16 269,86





## Meißelhammer, inkl. Meißel-Set

- Schlagzahl einstellbar: Ja
- Max. Schläge (min-1): 2600
- Joule: 9,2
- **Werkzeugaufnahme (mm): 10 (Sechskant)**
- Luftverbrauch unter Last (l/min): 594
- Luftanschluss: NW 7,2

### • Lieferumfang:

- Schnellspannbohrfutter
- Flachmeißel
- Blechtrennmeißel
- Spitzmeißel
- Niettrennmeißel
- Kurvtrennmeißel

Bestell-Nr.	€/Set
<b>82 008 23</b>	<b>188,16</b>



## Meißelhammer

- Schlagzahl einstellbar: Ja
- Max. Schläge (min-1): 2600
- Joule: 9,2
- **Werkzeugaufnahme (mm): 10 (Sechskant)**
- Luftverbrauch unter Last (l/min): 594
- Luftanschluss: NW 7,2

### • Lieferumfang:

- Schnellspannbohrfutter

Bestell-Nr.	€/Stück
<b>82 008 29</b>	<b>172,15</b>



## Blechscherer

- Schneidleistung Stahl/Alu (mm): 1,2/1,6
- Geschwindigkeitsregulierung: Ja
- Luftanschluss: NW 7,2

Bestell-Nr.	€/Stück
<b>82 008 48</b>	<b>126,01</b>



## Blindnietzange

### • Zu verarbeitende Blindnieten:

- Aluminium-Nieten (ø-mm): 2,4-4,8
- Stahl-Nieten (ø-mm): 2,4-4,8
- Edelstahl-Nieten (ø-mm): 2,4-3,2
- Setzkraft (N): 8700
- Betriebsdruck (bar): 6,3
- Luftanschluss: NW 7,2
- Luftverbrauch (Liter): 1 pro Niete
- Gewicht (kg): 1,5

Bestell-Nr.	€/Stück
<b>82 008 40</b>	<b>141,60</b>



## Ausblaspistole, 100 mm

- Gebogenes Rohr
- Rohr-ø (mm): 8
- Stecknippel: NW 7,2
- Druck (bar) max.: 16

Bestell-Nr.	€/Stück
<b>82 008 87</b>	<b>13,13</b>



## Ausblaspistole, 300 mm

- Gerades Rohr
- Rohr-ø (mm): 8
- Stecknippel: NW 7,2
- Druck (bar) max.: 16

Bestell-Nr.	€/Stück
<b>82 008 78</b>	<b>23,45</b>



## Ausblaspistole, 100 mm, schallgedämpft

- Gebogenes Rohr
- Rohr-ø (mm): 8
- Stecknippel: NW 7,2
- Druck (bar) max.: 16

Bestell-Nr.	€/Stück
<b>82 008 79</b>	<b>23,50</b>



## Ausblaspistole, 100 mm, mit Venturidüse

- Gebogenes Rohr
- Erhöhte Luftausflussmenge durch Venturidüse
- Rohr-ø (mm): 8
- Stecknippel: NW 7,2
- Druck (bar) max.: 16

Bestell-Nr.	€/Stück
<b>82 008 80</b>	<b>23,31</b>



## Ausblaspistole, 100 mm, mit Flachdüse

- Flachdüse (mm): 31,8
- Stecknippel: NW 7,2
- Druck (bar) max.: 8

Bestell-Nr.	€/Stück
<b>82 008 81</b>	<b>23,30</b>



## 2-Wege Ausblaspistole, mit kurzer und langer Düse

- Wahlweise Luftanschluss am Kopf oder Griff
- Stecknippel: NW 7,2
- Druck (bar) max.: 10

Bestell-Nr.	€/Stück
<b>82 008 82</b>	<b>20,49</b>



## Ausblasstift

- Düse (ø-mm): 3
- Stecknippel: NW 7,2
- Länge (mm): 109
- Luftfluss durch Verdrehen einstellbar

Bestell-Nr.	€/Stück
<b>82 008 91</b>	<b>7,61</b>

## Ausblaspistole, 1085 mm mit Venturidüse und 90° Seitendüse

- Erhöhte Luftausflussmenge durch Venturidüse
- Druck (bar) max.: 12
- Stecknippel: NW 7,2
- Gewicht (kg): 0,31

Bestell-Nr.	€/Stück
<b>82 008 60</b>	<b>68,03</b>



## Reifenfüllmesser

- Betriebsdruck (bar) max.: 8
- Manometer-ø (mm): 63
- Luftanschluss: NW 7,2
- Schlauchlänge (mm): 400

Bestell-Nr.	€/Stück
<b>82 008 72</b>	<b>26,88</b>



## Reifenfüllmesser, geeicht

- Betriebsdruck (bar) max.: 10
- Manometer-ø (mm): 80
- Luftanschluss: NW 7,2
- Schlauchlänge (mm): 1000

Bestell-Nr.	€/Stück
<b>82 008 57</b>	<b>71,00</b>



## Reifenfüllmesser, digital

- Betriebsdruck (bar) max.: 12
- Manometer-ø (mm): 63
- Luftanschluss: NW 7,2
- Schlauchlänge (mm): 400
- Stromversorgung: 2 x 1,5 V Lithium-Batterien AAA

Bestell-Nr.	€/Stück
<b>82 008 58</b>	<b>70,75</b>



## Fettpresse

- 360° frei verstellbarer Korpus
- Befüllbar mit Fettkartuschen, losem Fett
- Stecknippel (inklusive): NW 7,2
- Anschlussgewinde Metallrohr/ Nylon Schlauch: M 10x1 (konisch)
- Gewindeanschluss: DN 8 (1/4")
- Länge Metallrohr (mm): 172
- Länge Nylon Schlauch (mm): 230
- Füllmenge (ml): 400
- Betriebsdruck (bar): 6,3

Bestell-Nr.	€/Stück
<b>82 008 55</b>	<b>88,75</b>



## Soda Strahlpistole

- **Anwendung:**  
Zum beschädigungsfreien und umweltfreundlichen Reinigen und Entlacken mit Natron (NaHCO<sub>3</sub>)
- **Bestehend aus:**  
Metalldüse, 3 Breitstrahldüsen und Soda Mineralstrahlmittel 1 kg
- Betriebsdruck (bar): 6-12
- Stecknippel (inklusive): NW 7,2
- Gewindeanschluss: DN 8 (1/4")
- Luftbedarf (L/min): 280

Bestell-Nr.	€/Stück
82 008 50	96,88



## Saugaufsatz 5-teilig, für Rotations-Reinigungspistole (82 008 44)

- Zur Verwendung der Rotationspistole als Nasssauger
- **Bestehend aus:**  
4-teiligem Adapter-Satz zur Verbindung mit zahlreichen Nass-Sauggeräten
- Maße L x B x H (mm): 374 x 69 x 89

Bestell-Nr.	€/Stück
82 008 63	45,48



## Schleifvlies, ø 50 mm, für Druckluft-Mini-Tellerschleifer 82 008 47

- VPE = 5 Stück

Körnung	Bestell-Nr.	€/VPE
80	84 015 13	14,26
150	84 015 11	13,98
300	84 015 12	14,26



## Schleifpads, ø 50 mm, für Druckluft-Mini-Tellerschleifer 82 008 47

- VPE = 5 Stück

Körnung	Bestell-Nr.	€/VPE
60	84 015 27	8,05
80	84 015 28	8,05
120	84 015 29	8,05

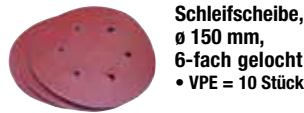

## Schleifscheibe, ø 150 mm, 6-fach gelocht

- VPE = 10 Stück

Körnung	Bestell-Nr.	€/VPE
80	84 015 18	12,11
100	84 015 24	11,61
120	84 015 25	11,61
150	84 015 26	11,61



## Schleifteller, 6-fach gelocht, ø 150 mm, 5/16"-Gewinde

- Mittlere Härte mit Fiberrücken

Bestell-Nr.	€/Stück
84 014 85	54,29



## Schleifband, 330 x 10 mm für Druckluft-Bandschleifer 82 008 32

Körnung	Bestell-Nr.	€/Stück
80	84 015 14	13,17
100	84 015 15	13,17
120	84 015 16	13,17



84 015 33



84 015 34



84 015 35

84 015 36

## Schleifpad, für Mini-Exzenter-schleifer-Satz 82 008 30 und Druckluft-Mini-Polierer 82 008 36

- VPE = 10 Stück

ø [mm]	Körnung	Bestell-Nr.	€/VPE
50	320	84 015 33	5,51
50	400	84 015 34	5,51
50	600	84 015 35	5,51
75	800	84 015 36	5,65



84 015 30



84 015 31



84 015 32

## Schleifpad, ø 75 mm

- VPE = 10 Stück

Körnung	Bestell-Nr.	€/VPE
320	84 015 30	8,31
400	84 015 31	8,31
600	84 015 32	8,31

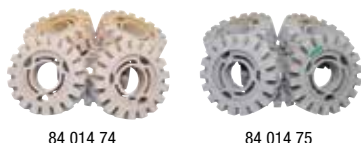

84 014 74

84 014 75

## Folienradierer, ø 105 mm, Breite: 30 mm, für Druckluft-Multi-Schleifer 82 008 15

- Zur Verwendung wird Adapter 84 015 04 benötigt
- VPE = 5 Stück

Ausführung	Geeignet für	Bestell-Nr.	€/VPE
hell	lackierte Oberflächen	84 014 74	107,39
dunkel	wasserlösliche Lacke	84 014 75	107,39



84 014 79

84 014 78

84 014 80

84 014 77

## Bürstenband für Druckluft-Multi-Schleifer 82 008 15

- VPE = 5 Stück

Breite [mm]	Spitze	notwendiger Adapter	Bestell-Nr.	€/VPE
11	gerade	84 015 05	84 014 79	74,44
11	gebogen	84 015 05	84 014 78	74,44
23	gerade	84 015 04	84 014 80	74,44
23	gebogen	84 015 04	84 014 77	74,44



### Vliesscheibe, ø 101,6 mm, Breite 15 mm, für Druckluft-Multi-Schleifer 82 008 15

- Zur Verwendung wird Adapter 84 015 02 bzw. 84 015 03 benötigt
- VPE = 5 Stück

Bestell-Nr.	€/VPE
84 014 86	50,63



### Polierpad für Druckluft-Mini-Polierer 82 008 31

- Hart zum Polieren im ersten Arbeitsgang
- Weich zum Polieren im zweiten Arbeitsgang
- VPE = 5 Stück

Härte	Bestell-Nr.	€/VPE
hart	84 014 82	64,30
weich	84 014 83	64,30



### Adapter für Druckluft-Multi-Schleifer 82 008 15

Geeignet für	Bestell-Nr.	€/Stück
Bürstenbänder, 11 mm	84 015 05	20,05
Bürstenbänder und Folienradierer, 23 mm	84 015 04	20,05
doppelte Vliesscheiben	84 015 02	20,10
einzelne Vliesscheiben	84 015 03	20,10



### Lammfell für Druckluft-Mini-Polierer 82 008 31

- VPE = 5 Stück

Bestell-Nr.	€/VPE
84 014 84	61,96



### Trennscheibe 76 x 2,1 x 10 mm, für Druckluft-Trennschleifer 82 008 37

- VPE = 5 Stück

Bestell-Nr.	€/VPE
84 014 95	21,01



### Borstenschleifer-Teller, ø 50 mm, für Druckluft-Borstenschleifer-Satz 84 014 73

- Roloc®-Schnellwechselsystem
- Zum Adaptieren von Schleifmitteln mit Roloc®-Schnellwechselsystem
- 1/4"-Gewinde

Bestell-Nr.	€/Stück
84 015 17	10,81

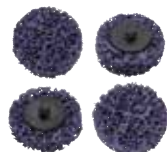

### Vliesscheibe, hart, ø 50 mm, für Druckluft-Borstenschleifer-Satz 84 014 73

- Roloc®-Schnellwechselsystem
- Nur in Verbindung mit Roloc®-Schnellwechselsystemadapterteller verwendbar
- Zur Bearbeitung von Edelstahl, FE-Metall, NE-Metall und Aluminium
- Geeignet zum Entrosten, Entlacken, Reinigen von Schweißnähten, Entfernen von starken Oberflächenverschmutzungen und -beschichtungen
- Empfohlene U/min: 8000 - 10000
- Max. U/min: 18000
- VPE = 4 Stück

Bestell-Nr.	€/VPE
84 015 06	18,39



### Vliesscheibe, weich, ø 50,8 mm, für Druckluft-Borstenschleifer-Satz 84 014 73

- Roloc®-Schnellwechselsystem
- nur in Verbindung mit Roloc®-Schnellwechselsystemadapterteller verwendbar
- Ideal zur Bearbeitung hartnäckiger Oberflächen
- Empfohlene U/min: 8000 - 10000
- Max. U/min: 18000
- VPE = 4 Stück

Bestell-Nr.	€/VPE
84 015 09	16,21



### Borstenschleiferaufsatz, ø 50 mm, für Druckluft-Borstenschleifer-Satz 84 014 73

- Roloc®-Schnellwechselsystem
- Nur in Verbindung mit Roloc®-Schnellwechselsystemadapterteller verwendbar
- Ideal für Reinigungs- und leichte Entgratungsanwendungen
- Max. U/Min: 25000
- VPE = 2 Stück

Körnung	Bestell-Nr.	€/VPE
36	84 014 90	31,44
50	84 014 94	24,66
120	84 014 88	32,13



### Trennscheibe 50 x 1 x 10 mm, für Druckluft-Winkelschleifer 82 008 46

- Für Stahl und Edelstahl
- VPE = 10 Stück

Bestell-Nr.	€/VPE
84 015 01	20,05



### Schleifteller, ø 50 mm, für Druckluft-Mini-Polierer 82 008 36

Bestell-Nr.	€/Stück
84 015 10	14,26



### Polierpad, ø 50 mm, für Druckluft-Mini-Polierer 82 008 36

- VPE = 5 Stück

Ausführung	Bestell-Nr.	€/VPE
flach	84 014 98	20,90
gewölbt	84 014 99	20,90



### Hartmetall Frässtift-Satz, 3 mm Schaft, 5-teilig

- Zum Entgraten, Verrunden, Anfasen, Egalisieren oder Konturbearbeitung
- Lieferumfang:
  - 1 x Kegelform
  - 1 x Kugelform ø 3 mm
  - 1 x Kugelform ø 6 mm
  - 1 x Zylinderform ø 3 mm
  - 1 x Zylinderform ø 6 mm

Bestell-Nr.	€/Stück
84 014 76	75,94



### Hartmetall Frässtift-Satz, 6 mm Schaft, 3-teilig

- Zum Entgraten, Verrunden, Anfasen, Egalisieren oder Konturbearbeitung
- Lieferumfang:
  - 1 x Kegelform
  - 1 x Kugelform ø 9 mm
  - 1 x Zylinderform ø 10 mm

Bestell-Nr.	€/Stück
84 014 81	64,96

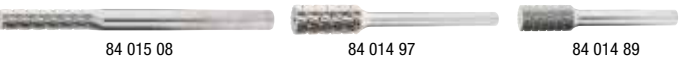

### Hartmetall-Frässtift, Zylinderform

Kopf-ø [mm]	Schaft-ø [mm]	Bestell-Nr.	€/Stück
3	3	84 015 08	18,91
6	3	84 014 97	23,64
9	6	84 014 89	35,01



### Hartmetall-Frässtift, Kugelform

Kopf-ø [mm]	Schaft-ø [mm]	Bestell-Nr.	€/Stück
3	3	84 015 07	18,91
6	3	84 014 96	23,64
9	6	84 014 93	27,45



### Hartmetall-Frässtift, Kegelform

Schaft-ø [mm]	Bestell-Nr.	€/Stück
3	84 014 91	27,45
6	84 014 92	27,45





**Ersatznadeln, für Nadelentroster 82 008 16**  
• VPE = 19 Stück

Bestell-Nr.	€/VPE
84 015 00	20,91



**Spitzmeißel, für Druckluft-Meißelhammer 82 008 23**

• Werkzeugaufnahme (mm): 10

Bestell-Nr.	€/Stück
84 015 21	10,99



**Flachmeißel, für Druckluft-Meißelhammer 82 008 23**

• Werkzeugaufnahme (mm): 10

Bestell-Nr.	€/Stück
84 015 19	10,75



**Niettrenmeißel, für Druckluft-Meißelhammer 82 008 23**

• Werkzeugaufnahme (mm): 10

Bestell-Nr.	€/Stück
84 015 22	10,99



**Meißel-Satz, für Druckluft-Meißelhammer 82 008 23, 5-teilig**

• Lieferumfang:

- Flachmeißel: 1 x
- Blechtrennmeißel: 1 x
- Spitzmeißel: 1 x
- Niettrennmeißel: 1 x
- Kurventrennmeißel: 1 x

Bestell-Nr.	€/Satz
84 014 87	46,04

**Kurventrennmeißel, für Druckluft-Meißelhammer 82 008 23**

• Werkzeugaufnahme (mm): 10

Bestell-Nr.	€/Stück
84 015 23	10,99



**Spiralschlauch**

- Armaturen: Ja/NW 7,2
- Gewindeanschluss: DN 8 (1/4")
- Schlauchlänge: 7,62 m
- Betriebsdruck (bar) max.: 10
- Material-Schlauch: Polyurethan

Schlauch Innen-ø [mm]	Bestell-Nr.	€/Stück
6,35	82 008 69	37,38
10	82 008 62	52,50



**Drehgelenk mit stufenlosem Luftdurchfluss-Minderer**

- Luftdruckfluss-Regulierung mittels Stellrad
- Freigabe der Drehfunktion durch Druckluftzufuhr, im drucklosen Zustand starr
- Drehbar: 360°
- Druck (bar) max.: 16
- Gewindeanschluss: DN 8 (1/4")

Bestell-Nr.	€/Stück
82 008 70	36,03



**Schlauchtrommel, 15 Meter**

- Armaturen: Nein
- Gewindeanschluss: DN 10 (3/8")
- Betriebsdruck (bar) max.: 20
- Temperaturbereich (°C): -40 bis + 60
- Schwenkbar: Ja
- Wandhalterung: Ja
- Automatischer Rücklauf: Ja
- Schlauchstopp: Ja

Schlauch Innen-ø [mm]	Länge [m]	Bestell-Nr.	€/Stück
10	15	82 008 38	140,40



**Schlauchtrommel, 15 Meter**

- Armaturen: Nein
- Gewindeanschluss: DN 15 (1/2")
- Betriebsdruck (bar) max.: 20
- Temperaturbereich (°C): 40 bis + 80
- Schwenkbar: Ja
- Wandhalterung: Ja
- Automatischer Rücklauf: Ja
- Schlauchstopp: Ja

Schlauch Innen-ø [mm]	Länge [m]	Bestell-Nr.	€/Stück
13	15	82 008 33	162,00



**Mini-Öler**

- Anwendung: Einsetzbar bei den meisten motorbetriebenen Pneumatik-Werkzeugen automatisches Ölen zur Verlängerung der Lebensdauer
- Nachfüllbar
- Gewindeeinsatz im Füllstutzen
- Gewindeanschluss: DN 8 (1/4")
- Füllmenge (ml): 28
- Kupplungsbuchse (mm): 7,2
- Betriebsdruck (bar) max.: 6

Bestell-Nr.	€/Stück
82 008 88	13,00



**Druckluft-Minderer**

- Anwendung: Reduktion des Betriebsdrucks zum Schutz der Pneumatik-Werkzeugen
- Bestehend aus: Druckluft-Minderer, Adapter AG x AG DN8 (1/4") und Stecknippel NW 7,2
- Eingangsdruck (bar) max.: 10
- Ausgangsdruck (bar) max.: 6,3

Bestell-Nr.	€/Stück
82 008 64	46,25



**Magnet-Halter**

- Zur Aufnahme von 1 Schlagschrauber und 4 Steckschlüsseleinsätzen mit Hilfe von 2 starken Magneten
- Tragkraft (kg) max.: 10

Bestell-Nr.	€/Stück
82 008 65	43,75



**Soda Mineralstrahlmittel für Soda Strahlpistole 82 008 50**

- Anwendung: Materialschonender Abtrag von Lacken und Verschmutzungen
- Körnung: mittel, ~ 25 µm³
- Inhalt (l): 5

Bestell-Nr.	€/Stück
82 008 71	31,19







**Ausblaspistole**

- Stecknippel: -
- Schlauchanschluss (mm): 6
- Anschlussgewinde Düse: M12 x 1,25
- Druck (bar) max.: 8

Bestell-Nr.	€/Stück
<b>82 001 83</b>	<b>9,22</b>



**Ausblaspistole**

- Stecknippel: -
- Schlauchanschluss (mm): 9
- Anschlussgewinde Düse: M12 x 1,25
- Druck (bar) max.: 8

Bestell-Nr.	€/Stück
<b>82 001 84</b>	<b>8,84</b>



**Ausblaspistole**

- Stecknippel: NW 7,2
- Schlauchanschluss (mm): -
- Anschlussgewinde Düse: M12 x 1,25
- Druck (bar) max.: 8

Bestell-Nr.	€/Stück
<b>82 001 86</b>	<b>7,65</b>



**Ausblaspistole**

- Stecknippel: NW 7,2
- Schlauchanschluss (mm): -
- Anschlussgewinde Düse: M12 x 1,25
- Druck (bar) max.: 10

Bestell-Nr.	€/Stück
<b>82 016 31</b>	<b>25,29</b>

- Dosierbares Regelventil: (0 - max.: Volumenstrom stufenlos einstellbar)



**Ausblaspistole**

- Stecknippel: NW 7,2
- Schlauchanschluss (mm): -
- Anschlussgewinde Düse: M12 x 1,25
- Druck (bar) max.: 8

Bestell-Nr.	€/Stück
<b>80 015 38</b>	<b>10,92</b>

- Geeignet für hängende Anwendungen
- Dosierfunktion mit Metallhebel
- Luftverbrauch (l/min.): 200



**Ausblasstift**

- Stecknippel: NW 7,2
- Schlauchanschluss (mm): -
- Anschlussgewinde Düse: -
- Druck (bar) max.: 12

Bestell-Nr.	€/Stück
<b>82 017 59</b>	<b>4,61</b>

- Luftverbrauch (l/min.): 300
- Düsen-ø: regulierbar 0 bis 3 mm durch stufenlose Luftstromverstellung
- Anhänge-Clip



82 005 41



82 005 45

**Verlängerung**

- Anschlussgewinde: M12 x 1,25
- Material: Aluminium eloxiert

Ausführung	Länge [mm]	Bestell-Nr.	€/Stück
Gerade	150	<b>82 005 41</b>	<b>7,07</b>
Gerade	300	<b>82 005 42</b>	<b>7,59</b>
Gerade	450	<b>82 005 43</b>	<b>9,63</b>
Gerade	800	<b>82 005 44</b>	<b>12,41</b>
Gebogen	150	<b>82 005 45</b>	<b>7,35</b>
Gebogen	300	<b>82 005 46</b>	<b>8,68</b>
Gebogen	450	<b>82 005 47</b>	<b>10,49</b>
Gebogen	800	<b>82 005 48</b>	<b>13,32</b>



**Verlängerung**

- Anschlussgewinde: M 12 x 1,25
- Material: Stahl, vernickelt
- Länge (mm): 120
- Mit Sicherheits- und Geräuschkämpfereinsatz

Info	Bestell-Nr.	€/Stück
	<b>80 015 45</b>	<b>5,93</b>



**Verlängerung**

- Anschlussgewinde: M 12 x 1,25
- Material: Messing, vernickelt
- Länge (mm): 165

Info	Bestell-Nr.	€/Stück
	<b>80 015 46</b>	<b>5,22</b>



**Luftspardüse regulierbar**

- Anschlussgewinde: M 12 x 1,25
- Betriebsdruck (bar) max.: 10
- Geräuschpegelreduzierung
- ø: 22 mm
- Länge (mm): 57

Bestell-Nr.	€/Stück
<b>82 017 60</b>	<b>12,93</b>



**Sicherheits- und Geräuschkämpferdüse**

- Anschlussgewinde: M 12 x 1,25
- Betriebsdruck (bar) max.: 10
- Betriebstemperatur (°C): -10 bis +50
- Lärmreduzierung auf 74 dB (A)
- Für Druckluftblaspistole
- Oder als industriell genutzte Prozessdüse
- Vollkegel, konzentrische Blaswirkung

Bestell-Nr.	€/Stück
<b>82 014 04</b>	<b>11,64</b>



**Sicherheits-Flachstrahldüse**

- Anschlussgewinde: M 12 x 1,25
- Betriebsdruck (bar) max.: 6
- Betriebstemperatur (°C): -10 bis +50
- Für Blaspistole breit: (16 Loch)
- Zum Einsatz als Prozessdüse (transportieren, kühlen)
- Länge (mm): 101

Bestell-Nr.	€/Stück
<b>82 015 16</b>	<b>18,16</b>



**Alu-Vollstrahldüse**

- Anschlussgewinde: M 12 x 1,25
- Material: Aluminium
- ø (mm): 2,5

Info	Bestell-Nr.	€/Stück
	<b>80 015 42</b>	<b>6,61</b>



**Fahrradnippel**

- Anschlussgewinde: M 12 x 1,25

Info	Bestell-Nr.	€/Stück
	<b>80 015 43</b>	<b>4,56</b>

**Druckluftschläuche FLEXTREM BLUBIRD**

- Temperaturbereich (°C): -50 bis + 90
- Betriebsdruck (bar) max.: 20
- Material-Schlauch: High-Tech Polyestergeflecht



- Armaturen: Nein
- Gewindeanschluss: Nein

Schlauch-ø [mm]	Länge [m]	Bestell-Nr.	€/Stück
6,0 x 12,0	50	<b>82 005 29</b>	<b>126,40</b>
9,5 x 15,5	50	<b>82 005 30</b>	<b>164,36</b>
13,0 x 20,0	50	<b>82 005 31</b>	<b>235,04</b>



- Armaturen: Nein
- Gewindeanschluss: DN 8 (1/4") IG

Schlauch-ø [mm]	Länge [m]	Bestell-Nr.	€/Stück
6,0 x 12,0	5	<b>82 005 32</b>	<b>14,69</b>
6,0 x 12,0	10	<b>82 005 33</b>	<b>25,18</b>
6,0 x 12,0	15	<b>82 005 34</b>	<b>51,83</b>



- Armaturen: Nein
- Gewindeanschluss: DN 10 (3/8") IG

Schlauch-ø [mm]	Länge [m]	Bestell-Nr.	€/Stück
9,5 x 15,5	5	<b>82 005 35</b>	<b>18,79</b>
9,5 x 15,5	10	<b>82 005 36</b>	<b>41,36</b>
9,5 x 15,5	15	<b>82 005 37</b>	<b>65,02</b>



- Armaturen: Nein
- Gewindeanschluss: DN 15 (1/2") IG

Schlauch-ø [mm]	Länge [m]	Bestell-Nr.	€/Stück
13,0 x 20,0	5	<b>82 005 38</b>	<b>28,12</b>
13,0 x 20,0	10	<b>82 005 39</b>	<b>51,66</b>
13,0 x 20,0	20	<b>82 005 40</b>	<b>99,87</b>

**Druckluft-Drehgelenkstecker NW 7,2**

- Vermeiden zuverlässig Knick-, Quetsch- und Drehbelastungen

- Gesteigerte Flexibilität auch für schlagende Werkzeuge wie Druckluft-Schrauber oder Druckluft-Nagler

- Drehachse: 360°
- Schwenkanschluss: 30°



**Außengewinde**

Anschluss	Länge [mm]	Bestell-Nr.	€/Stück
DN 8 (1/4")	54,7	<b>82 017 92</b>	<b>8,79</b>
DN 10 (3/8")	54,7	<b>82 017 93</b>	<b>9,09</b>
DN 15 (1/2")	56,7	<b>82 017 94</b>	<b>9,25</b>



**Innengewinde**

Anschluss	Länge [mm]	Bestell-Nr.	€/Stück
DN 8 (1/4")	54,7	<b>82 017 95</b>	<b>8,79</b>
DN 10 (3/8")	54,7	<b>82 017 96</b>	<b>9,09</b>
DN 15 (1/2")	56,7	<b>82 017 97</b>	<b>9,25</b>

**Druckluft-Sicherheitskupplungen NW 7,2**

- Betriebsdruck max.: 16 bar
- Temperaturbereich: -20 bis +100 °C

- Durch einmaliges Betätigen des Druckknopfes wird die Kupplung entlüftet. Durch das zweite Mal betätigen wird der Stecker entriegelt und kann gefahrlos entnommen werden

- Gehäuse aus eloxiertem Aluminium
- Erfüllt ISO 4414
- DIN / EN 983

**Außengewinde**



Anschluss	SW [mm]	L [mm]	ø [mm]	Bestell-Nr.	€/Stück
DN 8 (1/4")	21	70,5	26	<b>82 004 88</b>	<b>20,93</b>
DN 10 (3/8")	21	70,5	26	<b>82 004 89</b>	<b>20,84</b>
DN 15 (1/2")	24	74,5	26	<b>82 004 90</b>	<b>21,55</b>

**Innengewinde**



Anschluss	SW [mm]	L [mm]	ø [mm]	Bestell-Nr.	€/Stück
DN 8 (1/4")	21	68	26	<b>82 004 91</b>	<b>20,97</b>
DN 10 (3/8")	21	68	26	<b>82 004 92</b>	<b>20,07</b>
DN 15 (1/2")	24	71	26	<b>82 004 93</b>	<b>20,07</b>

**Schlauchanschluß**



Anschluss	SW [mm]	L [mm]	ø [mm]	Bestell-Nr.	€/Stück
6	19	86,5	26	<b>82 004 94</b>	<b>19,16</b>
8	19	86,5	26	<b>82 004 95</b>	<b>19,24</b>
9	19	86,5	26	<b>82 004 96</b>	<b>20,14</b>
10	19	86,5	26	<b>82 004 97</b>	<b>23,90</b>
13	19	86,5	26	<b>82 004 98</b>	<b>20,21</b>

**Druckluft-Verteiler NW 7,2**

- Aus Messing

- Mit Verschlusskupplungen



**2-fach, mit Außengewinde**

Anschluss	SW [mm]	Bestell-Nr.	€/Stück
DN 8 (G 1/4")	19	<b>82 001 70</b>	<b>13,10</b>
DN 10 (G 3/8")	19	<b>82 001 71</b>	<b>13,22</b>
DN 15 (G 1/2")	24	<b>82 001 72</b>	<b>16,97</b>



**2-fach, mit Innengewinde**

Anschluss	Bestell-Nr.	€/Stück
DN 8 (G 1/4")	<b>82 001 73</b>	<b>13,73</b>
DN 10 (G 3/8")	<b>82 001 74</b>	<b>12,02</b>
DN 15 (G 1/2")	<b>82 001 75</b>	<b>14,96</b>



**3-fach, mit Außengewinde**

Anschluss	SW [mm]	Bestell-Nr.	€/Stück
DN 8 (G 1/4")	19	<b>82 001 76</b>	<b>17,96</b>
DN 10 (G 3/8")	19	<b>82 001 77</b>	<b>17,91</b>
DN 15 (G 1/2")	24	<b>82 001 78</b>	<b>23,95</b>



**3-fach, mit Innengewinde**

Anschluss	Bestell-Nr.	€/Stück
DN 8 (G 1/4")	<b>82 001 79</b>	<b>20,47</b>
DN 10 (G 3/8")	<b>82 001 80</b>	<b>16,83</b>
DN 15 (G 1/2")	<b>82 001 81</b>	<b>21,65</b>

**Reifenfüllmesser euroair**

• Für den professionellen Einsatz in Reifenmontierbetrieben, Kfz-Werkstätten und Fuhrparks



**mit Hebelstecker**

- Eingangsanschluss: NW 7,2 (G1/2)
- Betriebsdruck (bar) max.: 16
- Reifenfülldruck (bar): 12
- Betriebstemperatur (°C): -10 bis +60
- Geeicht: Ja
- Hebelstecker: Ja
- Manometer mit Metallgehäuse -ø (mm): 80
- EWG-Zulassungszeichen: D 98 18.08.02 (geeicht)
- Zum Füllen bzw. Ablassen von Luft aus Reifen und Luftbehältern
- Medium: Luft oder Stickstoff (Reifengas)

Bestell-Nr.	€/Stück
<b>82 005 08</b>	<b>104,33</b>



**mit Momentstecker**

- Eingangsanschluss: NW 7,2 (G1/2)
- Betriebsdruck (bar) max.: 16
- Reifenfülldruck (bar): 12
- Betriebstemperatur (°C): -10 bis +60
- Geeicht: Ja
- Momentstecker: Ja
- Manometer mit Metallgehäuse-ø (mm): 80
- EWG-Zulassungszeichen: D 98 18.08.02 (geeicht)
- Zum Füllen bzw. Ablassen von Luft aus Reifen und Luftbehältern
- Medium: Luft oder Stickstoff (Reifengas)

Bestell-Nr.	€/Stück
<b>82 005 09</b>	<b>120,76</b>



**Manometer mit Schutzkappe**

- ø 80 mm
- Anzeigebereich: 0 bis 12 bar
- Anschluss: Bügel zum Stecken

Bestell-Nr.	€/Stück
<b>82 013 85</b>	<b>48,16</b>



**Tankstellenstecker**

- Schlauchlänge 500 mm

Bestell-Nr.	€/Stück
<b>82 017 51</b>	<b>34,49</b>



**Hebelstecker**

- Schlauchlänge 500 mm

Bestell-Nr.	€/Stück
<b>82 013 97</b>	<b>16,60</b>



**Momentstecker**

- Schlauchlänge 500 mm

Bestell-Nr.	€/Stück
<b>82 013 98</b>	<b>15,58</b>

**Reifenfüllmesser mit Schlauchanschlussgewinde DN 8 (1/4")**



- Stecknippel: NW 7,2
- Betriebsdruck (bar) max.: 10
- Betriebstemperatur (°C): -10 bis + 50
- Geeicht: **Nein**
- Material-Griff: Kunststoff
- Hebelstecker: **Ja**
- Manometer-ø (mm): 63

Bestell-Nr.	€/Stück
<b>82 014 11</b>	<b>34,56</b>



- Stecknippel: NW 7,2
- Betriebsdruck (bar) max.: 10
- Betriebstemperatur (°C): -10 bis + 50
- Geeicht: **Nein**
- Material-Griff: Kunststoff
- Momentstecker: **Ja**
- Manometer-ø (mm): 63

Bestell-Nr.	€/Stück
<b>82 014 12</b>	<b>29,50</b>



- Stecknippel: NW 7,2
- Betriebsdruck (bar) max.: 10
- Betriebstemperatur (°C): -10 bis + 50
- Geeicht: **Nein**
- Material-Griff: Aluminium
- Hebelstecker: **Ja**
- Manometer-ø (mm): 63

Bestell-Nr.	€/Stück
<b>82 013 73</b>	<b>47,18</b>



- Stecknippel: NW 7,2
- Betriebsdruck (bar) max.: 10
- Betriebstemperatur (°C): -10 bis + 50
- Geeicht: **Nein**
- Material-Griff: Aluminium
- Momentstecker: **Ja**
- Manometer-ø (mm): 63

Bestell-Nr.	€/Stück
<b>82 013 74</b>	<b>41,78</b>



**Hebelstecker**

- Schlauchlänge 500 mm

Bestell-Nr.	€/Stück
<b>82 013 95</b>	<b>15,58</b>



**Momentstecker**

- Schlauchlänge 500 mm

Bestell-Nr.	€/Stück
<b>82 013 96</b>	<b>14,45</b>



**Tankstellenstecker**

- Anschlussgewinde: M 12 x 1,25
- Mit VG 8 Stecker

Bestell-Nr.	€/Stück
<b>82 013 80</b>	<b>19,59</b>



**Momentstecker**

- Mit Tülle LW 5

Bestell-Nr.	€/Stück
<b>82 013 81</b>	<b>8,44</b>



**Fahrradnippel**

- Zum Aufstecken auf Hebel- und Momentstecker

Bestell-Nr.	€/Stück
<b>82 013 79</b>	<b>4,69</b>

**Reifenfüller-Zubehör-Set, 3-teilig**

- Bestehend aus:**
- Fahrradfüllnippel
  - Ballnadel
  - Schlauchbootnippel

Bestell-Nr.	€/Set
<b>82 014 13</b>	<b>6,96</b>



**Reifenfüllmesserschlauch**

- Mit Quick-Stecker: Zur Ein-Hand-Bedienung und Doppelklauenhalter für festen Sitz und Dichtheit auf dem Reifenventil
- Gewindeanschluss: DN 8 (1/4") AG
- Länge (mm): 500

- Temperaturbereich: -50 - + 90°
- Betriebsdruck max. (bar): 20
- Material Schlauch: High-Tech Polyestergeflecht

Bestell-Nr.	€/Stück
<b>82 005 49</b>	<b>14,45</b>





**Sprühpistolen**

- Für Kaltreiner, Trennmittel, Emulsionen, Korrosionsschutzöle, Antihafföle, Waschzusätze, Holz- und Pflanzenschutzmittel
- Sprühwinkel und Mengendosierung variabel
- Effektive Materialzerstäubung
- Düsen-ø (mm): 2
- Kunststoffbecher aus Hostalen
- **Inhalt (Liter): 1,0**

Typ	Bestell-Nr.	€/Stück
gerades Sprührohr	<b>82 013 90</b>	<b>49,69</b>
schwenkbares Sprührohr	<b>82 013 91</b>	<b>76,42</b>



**Ersatzbecher und Deckel**

- Material: HDPE
- Inhalt (l): 1

Bestell-Nr.	€/Set
<b>82 005 18</b>	<b>9,22</b>



**Ersatzbecher, 1 Liter**

- Material: HDPE
- Inhalt (l): 1

Bestell-Nr.	€/Stück
<b>82 005 19</b>	<b>9,06</b>



**Ersatzdeckel**

- Material: HDPE

Bestell-Nr.	€/Stück
<b>82 005 20</b>	<b>3,53</b>



**Lackierpistolen Set minipaint**

- Besonders geeignet für kleinere Oberflächen, Teillackierung an Fahrzeugen, sowie dekorative Lackierarbeiten
- Düse ø: 0,7 mm, nebelreduziert
- Arbeitsdruck: 2,0-2,5 bar
- Luftverbrauch bei 2 bar: 90-100 l/min
- Material Pistolenkörper: Alu-Druckguss, vernickelt und poliert
- Material Becher, Deckel: PE
- Düsensatz bestehend aus: Strahlkopf, Farbdüse, Farbnadel
- **Inhalt:**
  - Lackierpistole
  - Fließbecher (Kunststoff)
  - Ersatzteilkit
  - Schlüssel
  - Reinigungs-Set
  - DN 8 (1/4") - Stahlkupplungsniessel
  - Pflegeöl

Bestell-Nr.	€/Set
<b>82 015 64</b>	<b>77,49</b>



**Luftmikrometer**

- Zur exakten Einstellung des Arbeitsdruckes (0 - 2,5 bar) an der Lackierpistole

Bestell-Nr.	€/Stück
<b>82 014 02</b>	<b>41,04</b>



**Spezial-Öl**

- Zur Verwendung bei Druckluft-Nebelöfern und Wartungseinheiten für Werkzeuge und Pneumatikanlagen nach DIN 51524-2
- Mineralöl Viskositätsklasse ISO-VG32 (32 mm2/s bei 40°C)
- Inhalt (ml): 1000

Bestell-Nr.	€/Stück
<b>82 014 00</b>	<b>7,72</b>



**Lackierpistolen-Set cleverpaint**

- Für vielseitige Anwendung in Industrie und Handwerk
- Düse ø (mm): 1,3
- Zerstäubungsdruck (Düseninnendruck) max. (bar): 0,7 bar
- Arbeitsdruck (bar): 2
- Becher Fassungsvermögen (ml): 550
- Gewicht (g): 682
- **Lieferumfang:**
  - Lackierpistole
  - Fließbecher (Kunststoff)
  - 2 x Ersatz-Farbfilter
  - Reinigungsbürste
  - Ersatzteil-Set
  - Schmieröl
  - Schlüssel
  - Transportkoffer

Bestell-Nr.	€/Set
<b>82 005 89</b>	<b>147,35</b>

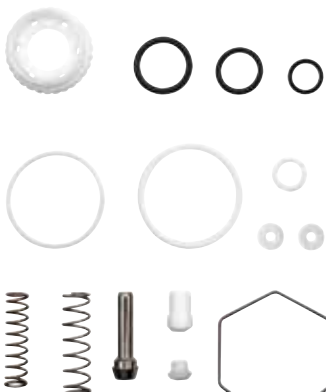

**Ersatzteil-Set für 82 005 89**

- **Bestehend aus:**
  - 2 x Düsendichtung
  - Dichtkegel
  - Ersatzmutter
  - Dosierhülse
  - Ventileinsatz
  - Dosierventil
  - 2 x Ersatzfeder
  - Federaufnahme
  - Nadeldichtsatz
  - Griff-Schraube
  - Griff-Mutter
  - Düsen-Buchse

Bestell-Nr.	€/Set
<b>82 005 93</b>	<b>55,35</b>



**Düsenatz für 82 005 89**

ø [mm]	Bestell-Nr.	€/Stück
1,3	<b>82 005 90</b>	<b>38,06</b>
1,5	<b>82 005 91</b>	<b>38,06</b>
1,9	<b>82 005 92</b>	<b>38,06</b>

**Kleinöler**

- Anbauöler für Schlagschrauber, Nagler, Hefter usw.
- Zum direkten Anbau an nicht ortsgedundene Geräte geeignet
- Für stoßweisen Arbeitsrhythmus
- Eine Füllung reicht für ca. 3000 Arbeitstakte
- Permanent sichtbarer Ölstand
- Betriebsdruck max.: 6 bar
- Gehäuse: Aluminium eloxiert
- Behälter: Polycarbonat, Reinigung nur mit Wasser
- Nutzbarer Behälterinhalt: 12 cm<sup>3</sup>
- Durchflussrichtung: beliebig
- Durchfluss: Q ~ 45 m<sup>3</sup>/h
- Anschluss: DN 8 (R 1/4")



Bestell-Nr.	€/Stück
<b>82 014 03</b>	<b>26,42</b>

Ausführung in Messing



**Wartungseinheit**

- 2-teilig, bestehend aus Filterregler und Nebelöler
- Betriebsdruck max.: 16 bar
- Anschluss: Durchfluss

\* inklusive 2 Reduktionen für den kleineren Anschluss

Größe	Durchfluss [l/min]	Bestell-Nr.	€/Stück
DN 8 (1/4") + DN 10 (3/8")*	max. 580	<b>82 016 08</b>	<b>127,64</b>
DN 15 (1/2")	max. 1830	<b>82 016 09</b>	<b>147,22</b>



**Filterregler**

- Platzsparende Kombination
- Bestehend aus Filter und Druckregler
- Betriebsdruck max.: 16 bar
- Regelbereich: 0,5 - 10 bar
- Anschluss: Durchfluss

\* inklusive 2 Reduktionen für den kleineren Anschluss

Größe	Durchfluss [l/min]	Bestell-Nr.	€/Stück
DN 8 1/4") + DN 10 (3/8")*	max. 910	<b>82 016 02</b>	<b>87,06</b>
DN 15 (1/2")	max. 2660	<b>82 016 03</b>	<b>108,50</b>



**Filter**

- Zur Reinigung der Druckluft und Entfernung von Kondenswasser, Rohrzunder, fester Verunreinigung etc.
- Mit Handablassventil
- Kunststoffbehälter (Normalausführung)
- Betriebsdruck max.: 16 bar
- Anschluss: Durchfluss

\* inklusive 2 Reduktionen für den kleineren Anschluss

Größe	Durchfluss [l/min]	Bestell-Nr.	€/Stück
DN 8 (1/4") + DN 10 (3/8")*	max. 1050	<b>82 015 71</b>	<b>38,81</b>
DN 15 (1/2")	max. 4670	<b>82 015 72</b>	<b>51,10</b>
DN 20 (3/4") + DN 25 (1")*	max. 6700	<b>82 015 73</b>	<b>80,39</b>
DN 25 (1")	max. 10000	<b>82 015 74</b>	<b>133,15</b>



**Mikrofilter 0,01 µm**

- Als zweite Stufe nach dem Standardfilter entfernen sie beinahe rückstandslos die kleinsten verbleibenden Partikel aus Wasser, Öl oder Schmutz
- Betriebsdruck max.: 16 bar
- Anschluss: Durchfluss

\* inklusive 2 Reduktionen für den kleineren Anschluss

Größe	Durchfluss [l/min]	Bestell-Nr.	€/Stück
DN 8 (1/4") + G 3/8")*	max. 560	<b>82 015 78</b>	<b>77,92</b>
DN 15 (1/2")	max. 2000	<b>82 015 79</b>	<b>99,78</b>
DN 20 (3/4") + DN 25 (1")*	max. 4000	<b>82 015 80</b>	<b>171,95</b>

**Ersatz-Filtereinsatz**

passend für	Bestell-Nr.	€/Stück
DN 8 (1/4") x DN 10 (3/8")	<b>82 017 32</b>	<b>48,64</b>
DN 15 (1/2")	<b>82 017 33</b>	<b>58,54</b>
DN 8 (1/4") x DN 25 (G 1")	<b>82 017 34</b>	<b>92,21</b>



**Druckregler**

- Membrandruckregler mit Rücksteuerung
- Reguliert den schwankenden Netzdruck (Eingangsdruk)
- Weitgehendst Vordruck unabhängig
- Manometer beidseitig montierbar
- Eingangsdruk max.: DN 8 - DN 25 (G 1/4" - G 1") = 25 bar

\* inklusive 2 Reduktionen für den kleineren Anschluss

Anschluss	Regelbereich/Skala	Durchfluss [l/min]	Bestell-Nr.	€/Stück
(DN 8 (1/4") + DN 10 (3/8") *	0,5 - 3/6	1000	<b>82 015 81</b>	<b>55,26</b>
(DN 8 (1/4") + DN 10 (3/8") *	0,5 - 6/10	1000	<b>82 015 82</b>	<b>54,74</b>
(DN 8 (1/4") + DN 10 (3/8") *	0,5 - 10/16	1000	<b>82 015 83</b>	<b>54,45</b>
(DN 8 (1/4") + DN 10 (3/8") *	0,5 - 16/25	1000	<b>82 015 84</b>	<b>54,81</b>
(DN 10 (3/8") + DN 15 (1/2") *	0,5 - 3/6	2670	<b>82 015 85</b>	<b>72,85</b>
DN 10 (3/8") + DN 15 (1/2") *	0,5 - 6/10	2670	<b>82 015 86</b>	<b>74,34</b>
DN 10 (3/8") + DN 15 (1/2") *	0,5 - 10/16	2670	<b>82 015 87</b>	<b>73,04</b>
DN 10 (3/8") + DN 15 (1/2") *	0,5 - 16/25	2670	<b>82 015 88</b>	<b>74,29</b>
(DN 20 (3/4") + DN 25 (1") *	0,5 - 6/10	5330	<b>82 015 90</b>	<b>124,82</b>
(DN 20 (3/4") + DN 25 (1") *	0,5 - 10/16	5330	<b>82 015 91</b>	<b>123,96</b>
(DN 20 (3/4") + DN 25 (1") *	0,5 - 16/25	5330	<b>82 015 92</b>	<b>127,36</b>



**Druckluft-Nebelöler**

- Proportionalöler mit Nadelventil zur Öldosierung
- Ölernachfüllung kann während des Betriebs erfolgen
- Anschluss: Durchfluss

\* inklusive 2 Reduktionen für den kleineren Anschluss

Größe	Durchfluss [l/min]	Bestell-Nr.	€/Stück
DN 8 (1/4") + DN 10 (3/8")*	max. 1160	<b>82 016 04</b>	<b>39,84</b>
DN 15 (1/2")	max. 4330	<b>82 016 05</b>	<b>52,29</b>
DN 20 (3/4") + DN 25 (1")	max. 6330	<b>82 016 06</b>	<b>110,97</b>

Ersatzteile und Zubehör zur Ausführung Messing



**Kunststoffbehälter**

- Für Filter, Filterregler, Mikrofilter mit Ablassventil
- Mit Dichtung

Größe	Bestell-Nr.	€/Stück
DN 8 (1/4") + DN 10 (3/8")	<b>82 016 23</b>	<b>10,60</b>
DN 15 (1/2") + DN 20 (3/4") + DN 25 (1")	<b>82 016 24</b>	<b>17,02</b>



**Kunststoffbehälter**

- Für Öl ohne Ablassventil
- Mit Dichtung

Größe	Bestell-Nr.	€/Stück
DN 8 (1/4") + DN 10 (3/8")	<b>82 016 27</b>	<b>7,11</b>
DN 15 (1/2") + DN 20 (3/4") + DN 25 (1")	<b>82 016 28</b>	<b>13,72</b>



**Haltewinkel**

- Zubehör für: Filter, Öler, Wartungseinheit

für Größe	Bestell-Nr.	€/Stück
DN 8 (1/4") + DN 10 (3/8")	<b>82 016 13</b>	<b>5,02</b>
DN 15 (1/2")	<b>82 016 14</b>	<b>6,49</b>
DN 20 (3/4") + DN 25 (1")	<b>82 016 15</b>	<b>13,35</b>



**Haltewinkel mit Mutter**

- Zubehör für Druckregler und Wartungseinheit

für Größe	Bestell-Nr.	€/Stück
DN 8 (1/4") + DN 10 (3/8")	<b>82 016 18</b>	<b>7,55</b>
DN 15 (1/2")	<b>82 016 19</b>	<b>11,84</b>
DN 20 (3/4") + DN 25 (1")	<b>82 016 20</b>	<b>17,10</b>
DN 25 (1") + DN 32 (1 1/4") + DN 40 (1 1/2")	<b>82 016 21</b>	<b>6,10</b>

## Ausführung in Zink-Druckguss (Variobloc)

**Wartungseinheit Typ 488**

- 2-teilig
- Mit Filterdruckregler und Nebelöler in einem Gerät
- Filter: 40 µm
- Vordruck max.: 16 bar
- Sekundärdruck max.: 10 bar
- Umgebungstemperatur max.: 50°C
- Kondensatentleerung: manuell

Anschluss	Nenndurchfluss	Ölvolumen	Bestell-Nr.	€/Stück
DN 8 (1/4")	1500 l/min	50 cm <sup>3</sup>	<b>82 014 78</b>	<b>111,24</b>
DN 15 (1/2")	3400 l/min	125 cm <sup>3</sup>	<b>82 014 80</b>	<b>136,81</b>
DN 20 (3/4")	5000 l/min	125 cm <sup>3</sup>	<b>82 014 81</b>	<b>136,81</b>

**Filterdruckregler Typ 480**

- Vereint die Funktionen eines Filters und eines Druckreglers
- Filter: 40 µm
- Sekundärdruck max.: 16 bar
- Umgebungstemperatur max.: 50°C
- Kondensatentleerung: manuell

Anschluss	Nenn durchfluss	Kondensat- volumen [cm <sup>3</sup> ]	Gewicht [g]	Bestell-Nr.	€/Stück
DN 8 (1/4")	2170 l/min	25	460	<b>82 014 74</b>	<b>57,33</b>
DN 15 (1/2")	5980 l/min	85	1150	<b>82 014 76</b>	<b>81,65</b>
DN 20 (3/4")	7070 l/min	85	1150	<b>82 014 77</b>	<b>81,65</b>

**Filter Typ 482**

- Reinigt die Arbeitsluft von Schmutzpartikeln und Kondenswasser
- Die Filtration erfolgt in einem zweistufigen Prozess durch Zyklonabscheidung (Kondenswasser) und PE-Filterelement (Partikel)
- Filter: 40 µm
- Vordruck max.: 16 bar
- Umgebungstemperatur max.: 50°C
- Kondensatentleerung: manuell

Anschluss	Nenndurchfluss	Bestell-Nr.	€/Stück
DN 8 (1/4")	1800 l/min	<b>82 014 58</b>	<b>35,53</b>
DN 10 (3/8")	2000 l/min	<b>82 014 59</b>	<b>29,65</b>
DN 15 (1/2")	3200 l/min	<b>82 014 60</b>	<b>43,86</b>
DN 20 (3/4")	3500 l/min	<b>82 014 61</b>	<b>43,86</b>

**Mikrofilter Typ 491**

- Entfernt beinahe rückstandslos die kleinsten verbleibenden Partikel aus Wasser, Öl und Schmutz zu 99,999% (bei 0,01 µm)
- Mit Borsilikat Mikrofaserfilter
- Vordruck max.: 16 bar
- Umgebungstemperatur max.: 50°C
- Kondensatentleerung: manuell

Anschluss	Nenndurchfluss	Bestell-Nr.	€/Stück
DN 8 (1/4")	370 l/min	<b>82 014 62</b>	<b>72,87</b>
DN 10 (3/8")	420 l/min	<b>82 014 63</b>	<b>72,01</b>
DN 15 (1/2")	1000 l/min	<b>82 014 64</b>	<b>97,32</b>
DN 20 (3/4")	1100 l/min	<b>82 014 65</b>	<b>97,32</b>

**Druckregler Typ 481**

- Membranbauweise
- Reguliert den schwankenden Netzdruck (Eingangsdruck), unabhängig von Druckschwankungen und Luftverbrauch
- Die eingebaute Überdrucksicherung (Sekundärentlüftung) gestattet eine Reduzierung des Sekundärdrucks (Rücksteuerung) ohne Luftentnahme
- Vordruck max.: 25 bar
- Sekundärdruck max.: 10 bar
- Umgebungstemperatur max.: 50°C
- Kondensatentleerung: manuell

Anschluss	Nenndurchfluss	Bestell-Nr.	€/Stück
DN 8 (1/4")	2000 l/min	<b>82 014 66</b>	<b>45,45</b>
DN 10 (3/8")	3200 l/min	<b>82 014 67</b>	<b>43,02</b>
DN 15 (1/2")	7000 l/min	<b>82 014 68</b>	<b>58,08</b>
DN 20 (3/4")	8000 l/min	<b>82 014 69</b>	<b>55,92</b>

**Öler Typ 483**

- Zur dosierten Anreicherung der Druckluft mit fein zerstäubtem Ölnebel
- Ein Regelventil bewirkt die zur Durchflussmenge proportionale Beimischung der Ölmenge
- Die Tropfenmenge wird an der Einstellschraube des Öleraufsatzes reguliert
- Ölnachfüllung kann während des Betriebes erfolgen.
- Vordruck max.: 16 bar
- Umgebungstemperatur max.: 50°C
- Kondensatentleerung: manuell

Anschluss	Nenndurchfluss	Ölvolumen	Bestell-Nr.	€/Stück
DN 8 (1/4")	3400 l/min	50 cm <sup>3</sup>	<b>82 014 70</b>	<b>48,05</b>
DN 10 (3/8")	4400 l/min	50 cm <sup>3</sup>	<b>82 014 71</b>	<b>46,87</b>
DN 15 (1/2")	4600 l/min	125 cm <sup>3</sup>	<b>82 014 72</b>	<b>49,09</b>
DN 20 (3/4")	7500 l/min	125 cm <sup>3</sup>	<b>82 014 73</b>	<b>49,09</b>

## Ersatzteile und Zubehör zur Ausführung in Zink-Druckguss (Variobloc)

**Kugelhahn Typ 487**

- Zum Anflanschen bzw. als Hauptabsperrentil an **variobloc-Wartungseinheiten** geeignet
- Mit Entlüftung
- Betätigung erfolgt durch 90° Drehung des Hebels
- Betriebsdruck max: 25 bar
- Umgebungstemperatur max.: 80°C

Anschluss	Nenndurchfluss	Bestell-Nr.	€/Stück
DN 10 (3/8")	4400 l/min	<b>82 014 83</b>	<b>61,82</b>
DN 15 (1/2")	9000 l/min	<b>82 014 84</b>	<b>87,13</b>
DN 20 (3/4")	11000 l/min	<b>82 014 85</b>	<b>79,69</b>

**Kunststoffbehälter**

- Mit Handblase

für Filter mit	Bestell-Nr.	€/Stück
DN 8 (1/4") + DN 10 (3/8")	<b>82 014 97</b>	<b>10,68</b>
DN 15 (1/2") + DN 20 (3/4")	<b>82 014 98</b>	<b>13,99</b>

**Befestigungs- und Verbindungselement**

- Set Kompaktverbindung

Größe	Bestell-Nr.	€/Set
DN 8 (1/4")	<b>82 014 86</b>	<b>4,17</b>
DN 10 (3/8")	<b>82 014 87</b>	<b>4,93</b>
DN 15 (1/2")	<b>82 014 88</b>	<b>7,82</b>
DN 20 (3/4")	<b>82 014 89</b>	<b>7,40</b>

**Befestigungs- und Verbindungselement**

- Mit T-Halter

Größe	Bestell-Nr.	€/Set
DN 8 (1/4")	<b>82 014 90</b>	<b>5,32</b>
DN 10 (3/8")	<b>82 014 91</b>	<b>5,41</b>
DN 15 (1/2")	<b>82 014 92</b>	<b>15,21</b>
DN 20 (3/4")	<b>82 014 93</b>	<b>14,82</b>

**Befestigungs- und Verbindungselement**

- Für alle Geräte mit DN 20 (3/4") Anschluss
- Zur Gewindeanschlussvergrößerung von DN 20 (3/4") auf DN 25 (1")
- **VPE = 2 Stück**

Bestell-Nr.	€/VPE
<b>82 014 96</b>	<b>22,96</b>

**Befestigungs- und Verbindungselement**

- Mit Mutter

Größe	Bestell-Nr.	€/Set
DN 8 (G 1/4") + DN 10 (G 3/8")	<b>82 014 94</b>	<b>4,21</b>
DN 15 (G 1/2") + DN 20 (G 3/4")	<b>82 014 95</b>	<b>9,48</b>

**Automatischer Entleer-Anbauautomat**

- Für alle Filter mit manuellem Handblase
- 4 - 16 bar
- Gehäuse aus Polyamid

Bestell-Nr.	€/Stück
<b>82 015 07</b>	<b>40,14</b>

**Schalttafelbefestigung**

- Mutter

Bestell-Nr.	€/Stück
<b>82 015 08</b>	<b>1,16</b>

**Drosselschalldämpfer aus Sinterbronze**

- Zur Vermeidung der Abluftgeräusche an Druckluftverbrauchern, Zylindern, Ventilen usw.

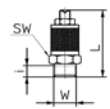

- Abluftvolumen über Justierschraube einstellbar
- Fixierung durch Kontermutter

Gewinde	L [mm]	i [mm]	SW [mm]	Bestell-Nr.	€/Stück
DN 6 (G 1/8")	38-44	8	16	<b>82 015 42</b>	<b>4,91</b>
DN 8 (G 1/4")	39-45	9	16	<b>82 015 43</b>	<b>4,91</b>
DN 20 (G 3/4")	68-92	11	30	<b>82 015 46</b>	<b>13,39</b>

- Für hohe Betriebsdrücke und stoßweisen Betrieb geeignet
- Reinigung mit allen gängigen Mitteln möglich

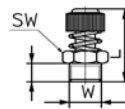

- Abluftvolumen über Justierschraube einstellbar
- Fixierung durch Federkrist

Gewinde	L [mm]	i [mm]	SW [mm]	Bestell-Nr.	€/Stück
DN 6 (G 1/8")	20-22	6	13	<b>82 015 48</b>	<b>2,43</b>
DN 8 (G 1/4")	22-24	8	15	<b>82 015 49</b>	<b>2,69</b>
DN 10 (G 3/8")	25-28	10	22	<b>82 015 50</b>	<b>4,78</b>
DN 15 (G 1/2")	26-29	11	22	<b>82 015 51</b>	<b>5,12</b>

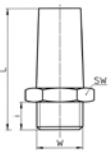

- Mit angesinterem Messing-Sechskant

Gewinde	L [mm]	i [mm]	SW [mm]	Bestell-Nr.	€/Stück
DN 6 (G 1/8")	29	6	13	<b>82 015 24</b>	<b>1,84</b>
DN 8 (G 1/4")	32	8	16	<b>82 015 25</b>	<b>2,35</b>
DN 10 (G 3/8")	43	9	19	<b>82 015 26</b>	<b>3,11</b>
DN 15 (G 1/2")	53	11	24	<b>82 015 27</b>	<b>5,08</b>
DN 20 (G 3/4")	53	13	30	<b>82 015 28</b>	<b>5,91</b>

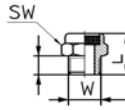

- Flache Ausführung mit Sechskant

Gewinde	L [mm]	i [mm]	SW [mm]	Bestell-Nr.	€/Stück
DN 6 (G 1/8")	13	6	13	<b>82 015 30</b>	<b>0,77</b>
DN 8 (G 1/4")	16	8	16	<b>82 015 31</b>	<b>0,89</b>
DN 10 (G 3/8")	18	9	19	<b>82 015 32</b>	<b>1,50</b>
DN 15 (G 1/2")	20	11	24	<b>82 015 33</b>	<b>2,09</b>
DN 20 (G 3/4")	24	13	30	<b>82 015 34</b>	<b>3,67</b>

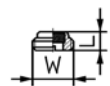

- Flache Ausführung mit Schlitz

Gewinde	L [mm]	Bestell-Nr.	€/Stück
DN 6 (G 1/8")	4	<b>82 015 36</b>	<b>0,81</b>
DN 10 (G 3/8")	5	<b>82 015 38</b>	<b>1,88</b>
DN 15 (G 1/2")	8	<b>82 015 39</b>	<b>2,51</b>
DN 20 (G 3/4")	10	<b>82 015 40</b>	<b>4,31</b>

**Schweiß-/Schneidbrenner-Set**

- Hebelschneideinsatz mit Blockdüsen
- Schweißen 0,5-14 mm
- Schneiden 3-100 mm

**Inhalt:**

- Griffstück
- 6 Schweißsätze 0,5-14 mm
- Schneideinsatz (Hebel) 3-100 mm, mit Blockdüsen
- Schlüssel
- Gasanzünder
- Aufbewahrungskasten



Bestell-Nr. **80 069 70** €/Set **378,58**

**Schweiß-/Schneidbrenner-Set**

- Flügelschneideinsatz mit Blockdüsen
- Rohrschweißersatz Gr. 3+4
- Schweißen 1-6 mm
- Schneiden 3-100 mm

**Inhalt:**

- Griffstück 17 mm A-0
- Schweißersatz 17 mm, Gr. 2 (1,0 - 2,0 mm), Acetylen-Sauerstoff
- Schweißersatz 17 mm, Gr. 3 (2,0 - 4,0 mm), Acetylen-Sauerstoff
- Schweißersatz 17 mm, Gr. 4 (4,0 - 6,0 mm), Acetylen-Sauerstoff
- Grundgerät Schneideinsatz mit Flügel
- Düse, Autogen Sauerstoff/Acetylen, Blockdüse, 3-20 mm
- Düse, Autogen Sauerstoff/Acetylen, Blockdüse, 20-50 mm



- Düse, Autogen Sauerstoff/Acetylen, Blockdüse, 50-100 mm
- Führungswagen mit Rundführung
- Gasanzünder - Walzenfelle
- Stahl Schlüssel
- Aufbewahrungskasten R. II
- Rohrschweißersatz 17 mm ø 6 Gr. 4
- Rohrschweißersatz 17 mm ø 6 Gr. 3

Bestell-Nr. **80 117 65** €/Set **395,55**

**Autogen-Schweiß-/Schneidbrenner-Set**

- Einzelteile in Industriequalität nach DIN ISO 2503
- Zum Schweißen 0,5-9 mm
- Schneiden 3-100 mm

**Inhalt:**

- Flaschenwagen für 2 x 10-Liter Flaschen
- Flügel-Schneideinsatz 3 - 100 mm, Blockdüsen
- 5 Schweißsätze 0,5 - 9 mm
- Griffstück
- Flaschendruckregler für Sauerstoff
- Flaschendruckregler für Acetylen
- Sicherheitseinrichtung für Brenngas

- Sicherheitseinrichtung für Sauerstoff
- Zwillingschlauch LW6, 10 m, mit Anschlüssen
- Schlüssel
- Gasanzünder
- Aufbewahrungskasten

Info Bestell-Nr. **80 126 15** €/Set **871,26**



**Schweiß-/Schneidbrenner-Set**

- Einzelteile in Industriequalität nach DIN ISO 2503
- Flügelschneideinsatz mit Blockdüsen
- Schweißen 0,5-9 mm
- Schneiden 3-100 mm

**Inhalt:**

- 5 Schweißsätze 0,5 - 9 mm
- 1 Schneideinsatz mit Flügel, mit Blockdüsen, 3 - 100 mm
- Flaschendruckregler für Sauerstoff
- Flaschendruckregler für Acetylen
- Sicherheitseinrichtung für Brenngas
- Sicherheitseinrichtung für Sauerstoff
- Zwillingschlauch LW6, 10 m, mit Anschlüssen
- Schlüssel
- Gasanzünder

Bestell-Nr. **80 015 37** €/Set **623,38**





### Schweißbeinsätze

- Für Acetylen-Sauerstoff
- 17 mm Schaft
- Größe 6 - 8 mm mit Überwurfmutter

Größe	Nennbereich	Bestell-Nr.	€/Stück
0	0,2-0,5	80 069 72	25,02
1	0,5-1,0	80 069 73	25,02
2	1,0-2,0	80 069 74	25,87
3	2,0-4,0	80 069 75	26,14
4	4,0-6,0	80 069 76	26,16
5	6,0-9,0	80 069 77	28,09
6	9,0-14,0	80 069 78	31,00
7	14,0-19,0	80 069 79	35,64
8	19,0-25,0	80 069 80	35,52



### Rohrschweißbeinsätze

- Für Acetylen-Sauerstoff
- 17 mm Schaft
- ø 6 mm
- Mit Überwurfmutter
- Kupferrohr biegsam

Größe	Nennbereich	Bestell-Nr.	€/Stück
2	1,0-2,0	80 069 81	26,74
3	2,0-4,0	80 069 82	26,74
4	4,0-6,0	80 069 83	26,74
5	6,0-9,0	80 069 84	26,74



### Vorderteile

- Für Rohrschweißbeinsätze ø 6 mm mit 17 mm Schaft
- Düse
- Kupferrohr biegsam mit Befestigungswinde für Mischdüse

Größe	Nennbereich	Bestell-Nr.	€/Stück
2	1,0-2,0	80 070 03	11,63
3	2,0-4,0	80 070 04	11,63
4	4,0-6,0	80 070 05	11,63
5	6,0-9,0	80 070 06	11,63



### Griffstück

- Für 17 mm Schaft mit Überwurfmutter für Normalschläuche – Sauerstoff DN 8 (1/4") x LW 6; Acetylen DN 10 (3/8") LH x LW 9

Bestell-Nr.	€/Stück
80 069 71	69,21

### Schweißdüsen

- Für Schweißbeinsätze mit 17 mm Schaft

Größe	Nennbereich	Bestell-Nr.	€/Stück
1	0,5-1,0	80 069 95	6,30
2	1,0-2,0	80 069 96	6,30
3	2,0-4,0	80 069 97	6,62
4	4,0-6,0	80 069 98	7,14
5	6,0-9,0	80 069 99	7,14
6	9,0-14,0	80 070 00	8,41



### Schneideinsatz mit Blockdüsen

- Schneidsauerstoff mit Hebel
- 17 mm Schaft
- Mit Blockdüsen 3 - 100 mm
- Führungswagen und Rundführung

Bestell-Nr.	€/Stück
80 069 90	138,09



### Schneideinsatz mit Ringdüsen

- 17 mm Schaft
- Mit Blockdüsen 3 - 100 mm
- Führungswagen und Rundführung
- Schneidsauerstoff mit Flügel

Bestell-Nr.	€/Stück
80 069 89	138,01

### Flaschendruckregler einstufig für Stickstoff

- Bereich: 20 bar
- Anschlüsse:
  - Eingang: Flasche W24 x DN 32 (1 1/4")
  - Ausgang: DN 8 (1/4") x LW6
- DIN EN/ISO 2503 (früher DIN EN 585)
- Für maximal 200 bar Flaschenvordruck

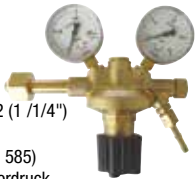

Bestell-Nr.	€/Stück
80 832 97	64,73

### Flaschendruckregler einstufig, für Sauerstoff

- Bereich: 10 bar
- Anschlüsse:
  - Eingang DN 20 (3/4") i
  - Ausgang DN 8 (1/4") x LW6



Bestell-Nr.	€/Stück
80 125 46	53,49

### Flaschendruckregler einstufig, für Acetylen

- Bereich: 1,5 bar
- Anschlüsse:
  - Eingang Bügel DN 10 (3/8") LH x LW9
  - Ausgang DN 10 (3/8") LH x LW9



Bestell-Nr.	€/Stück
80 125 47	64,72

### Flaschendruckregler einstufig, für Argon und Kohlendioxid

- Bereich: Manometer 0 - 24 l/min
- Anschlüsse:
  - Eingang W 21,8 x DN 32 (1 1/4")
  - Ausgang DN 8 (1/4") x LW6

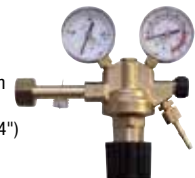

Bestell-Nr.	€/Stück
80 125 48	53,49

### Verteiler für Sauerstoff

- Mit Kunststoffhandrad
- Mit zwei einzeln absperrbaren Abgängen
- Anschlüsse: 3 x DN 8 (1/4") / LW6



Bestell-Nr.	€/Stück
80 117 38	15,46

### Verteiler für Acetylen

- Mit Kunststoffhandrad
- Mit zwei einzeln absperrbaren Abgängen
- Anschlüsse: 3 x DN 10 (3/8") LH / LW9



Bestell-Nr.	€/Stück
80 117 39	15,43

### Verteiler für Propan

- Mit Kunststoffhandrad
- Mit zwei einzeln absperrbaren Abgängen
- Anschlüsse: 3 x DN 10 (3/8") LH / LW6



Bestell-Nr.	€/Stück
80 117 40	15,46

### Schutzbügel für Flaschendruckregler

- Links angeschlagen
- Farbe gelb: Acetylen
- Farbe blau: Sauerstoff
- Farbe grau: Argon/Kohlendioxid/Stickstoff

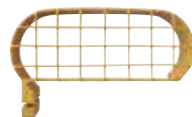

Farbe	Bestell-Nr.	€/Stück
gelb	80 834 60	14,00
blau	80 834 61	14,00
grau	80 834 62	17,32

### Düsenreinigungsnadeln mit Feile

- Nadelgrößen: ø 0,5 mm - 1,2 mm mit Riffelung
- Nadellängen: ca. 90 mm



Bestell-Nr.	€/Stück
80 069 12	2,19



**1 Elektroden-Schweißgerät PROGYS 180 A + Schweißhelm LCD Master 9/13G Iron**

Schweißverfahren:	Elektroden
• Stromstärke:	10-180 A
• Schweißzusatzstoff:	Elektroden-Ø 1,6-4,0 mm
• Spannung (V):	230
• Bedienfeld:	Potentiometer
• ED bei 40° C:	60 % bei 120 A
• Generatortauglich (+/- 15 %) max:	7 kW/10 kVA
• Schutzart (IP):	21
• Maße L x B x H (mm):	400 x 250 x 300
• Gewicht (kg):	9,5
<b>• Lieferumfang:</b>	
- Masseklemme mit Kabel (1,6 m/Ø-16 mm <sup>2</sup> ):	Ja
- Elektrodenhalter mit Kabel (2 m/Ø-16 mm <sup>2</sup> ):	Ja
- Stabelektroden Stahl Ø 2,5 mm	11 x
- Stabelektroden Stahl Ø 3,2 mm	9 x
<b>• Zusätzlicher Lieferumfang:</b>	
• Schweißhelm LCD Master 9/13G Iron	
- Helligkeitsstufe:	4
- Dunkelstufe:	9-13
- Verschlusszeit:	0,3 ms
- Öffnungszeit:	Automatisch
- Einstellungen:	Empfindlichkeit, Zeit, Stufe, Schleifen
- Sichtfeld (mm):	92 x 42
- Einsatzbereiche:	MMA 10-400, WIG 10-300, MIG/MAG 10-400
- Normen:	EN 175, EN 379

**314,35 €** /Stück  
Bestell-Nr. 80 061 33

**2 Plasmaschneidgerät PLASMA CUTTER 30 FV**

• Ideal für Wartungs- und Karosseriebauarbeiten	
• Kein HF-Start	
- Die HF-freie Zündung verlängert die Haltbarkeit der Verschleißteile und vermeidet elektromagnetische Störungen, die andere elektronische Geräte in der Nähe beschädigen könnten	
• Anschluss an ein Druckluftsystem nötig	
• Schneidbrenner mit Sicherheitsschalter	
• Flexible Voltage (FV)	
- Die Stromquelle passt sich automatisch an unterschiedliche Spannungsversorgungen von 85 bis 265 V an	
• Schneidet:	bis 15 mm Materialstärke bei Stahl, Edelstahl und Gusseisen, bis 10 mm bei Aluminium und Kupfer
• Stromstärke:	10-30 A
• Spannung (V):	230
• Bedienfeld:	Potentiometer
• ED bei 40°C:	30 % bei 23 A
• Generatortauglich (+/- 15%) max:	6 kW/7,5 kVA
• Schutzart (IP):	23
• Maße L x B x H (mm):	450 x 280 x 200
• Gewicht (kg):	10,8
<b>• Lieferumfang:</b>	
- Schneidbrenner S25K (4 m)	
- Masseklemme mit Kabel (2 m/Ø-10 mm <sup>2</sup> )	

**801,31 €** /Stück  
Bestell-Nr. 80 059 79

**Elektroden-Schweißgeräte**

- Geeignet für alle gängigen an Gleichstrom zu verschweißenden rutil- und basisch umhüllten Stabelektroden (Stahl, Edelstahl, Guss etc.)
- Sehr guter Einbrand und stabiler Lichtbogen
- ARC FORCE: Stabilisiert den Lichtbogen unter Korrektur der Spannung bei Veränderung des Elektrodenabstands zum Schweißgut



**GYSMI 160 P**

Schweißverfahren:	Elektroden
• Schneidet:	Nein
• Stromstärke:	10-160 A
• Schweißzusatzstoff:	Elektroden- $\phi$ 1,6-4,0 mm
• Drahtspule:	Nein
• Drahtführungsrolle:	Nein
• Spannung (V):	230
• Bedienfeld:	Potenzio- meter
• ED bei 20° C:	60% bei 85 A
• Generator-tauglich (+/- 15%) max:	6,5 kW/7,5 kVA
• Schutzart (IP):	<b>21</b>
• Maße L x B x H (mm):	270 x 110 x 170
• Gewicht (Kg):	4,2
• <b>Lieferumfang:</b>	
- Masseklemme (1,6m/ $\phi$ -16 mm <sup>2</sup> ):	Ja
- Elektrodenhalter (2m/ $\phi$ -16 mm <sup>2</sup> ):	Ja

**Zusätzlicher Lieferumfang:**

• Schweißhelm LCD Techno 11	
- Helligkeitsstufe:	3
- Dunkelstufe:	11
- Verschlusszeit (ms):	0,6
- Öffnungszeit:	auto
- Sichtfeld (mm):	98 x 35
- Energieversorgung:	Solar
- Gewicht (g):	400
- Einsatzbereiche:	Elektroden 10-150, WIG 10-175, MIG/MAG 10-200
- Normen:	EN 175, EN 379

**WIG-Schweißen möglich:**

- In Verbindung mit Erweiterungssatz (Bestell-Nr. 80 082 47)
- Mit WIG-Kontakt-Zündung

Bestell-Nr.	€/Stück
<b>80 832 59</b>	<b>239,69</b>

- HOT START: Verbessert die Zündeigenschaften durch eine kurzzeitige Erhöhung des Schweißstroms. Der Lichtbogen zündet sofort zuverlässig
- ANTI STICKING: Trägt dazu bei, das tendenzielle Festkleben der Elektrode im Schweißbad zu verringern.



**GYSMI E163**

Schweißverfahren:	Elektroden
• Schneidet:	Nein
• Stromstärke (=):	10 - 160 A
• Schweißzusatzstoff:	$\phi$ 1,6 - 4,0 mm / Rutil- und basisch umhüllte Stabelektroden, (Stahl, Edelstahl, Guss)
• Drahtrolle:	Nein
• Drahtführungsrolle:	Nein
• Spannung (V):	230
• ED bei 40° C:	60% bei 90 A
• Generator-tauglich max:	6 kW/7,5 kVA (+/- 15%)
• Schutzart (IP):	<b>21</b>
• Maße L x B x H (mm):	400 x 340 x 300
• Gewicht (Kg):	6
• <b>Lieferumfang:</b>	
- Masseklemme (1,6m/ $\phi$ -16 mm <sup>2</sup> ):	Ja
- Elektrodenhalter (2m/ $\phi$ -16 mm <sup>2</sup> ):	Ja

**Zusätzlicher Lieferumfang:**

• Schutzhelm TECHNO 9/13	
- Helligkeitsstufe:	4
- Dunkelstufe:	9 - 13
- Sichtfeld (mm):	92 x 42
- Gewicht (g):	0,44
- Einsatzbereiche:	MMA 5>150, TIG 5>300, MIG-MAG 5>400
- Normen:	EN 175 / EN 379

**WIG-Schweißen möglich:**

- In Verbindung mit Erweiterungssatz (Bestell-Nr. 80 082 47)
- Mit WIG-Lift-Zündung

**MMA**

- Lichtbogenschweißen mit umhüllten Elektroden

Bestell-Nr.	€/Stück
<b>80 057 68</b>	<b>269,19</b>

**Elektroden-Handschweißinverter einphasig**

- Geeignet für alle gängigen an Gleichstrom zu verschweißenden rutil- und basisch umhüllten Stabelektroden (Stahl, Edelstahl, Guss etc.)
- ARC FORCE: Stabilisiert den Lichtbogen unter Korrektur der Spannung bei Veränderung des Elektrodenabstands zum Schweißgut. Von 0-100 % einstellbar
- HOT START: Verbessert die Zündeigenschaften durch eine kurzzeitige Erhöhung des Schweißstroms. Der Lichtbogen zündet sofort zuverlässig. Von 0-100 % einstellbar
- ANTI STICKING: Trägt dazu bei, das tendenzielle Festkleben der Elektrode im Schweißbad zu verringern.

**WIG**

- Per Tastendruck auf WIG Betrieb umschaltbar
- WIG Lift:** Kontaktzündung mit nichtschmelzenden Wolframelektroden mit Gleichstrom (DC). WIG Lift Puls: begrenzt die Schmelztemperatur und ermöglicht das Schweißen von Blechen ab 0,3 mm.
- Mit WIG-Lift-Zündung
- **AUTO DOWN SLOPE:** Durch die Absenkfunktion wird der Schweißstrom stufenlos heruntergefahren



**PROGYS 220 E FV CEL**

Schweißverfahren:	WIG + Elektroden
• Schneidet:	Nein
• Stromstärke:	5-250 A
• Schweißzusatzstoff:	Elektroden- $\phi$ 1,6-5
• Drahtspule:	Nein
• Drahtführungsrolle:	Nein
• Spannung (V):	230
• Bedienfeld:	Digital
• Generator-tauglich max:	10 kW/12,5 kVA
• Schutzart (IP):	<b>23</b>
• Maße L x B x H (mm):	405x340x215
• Gewicht (Kg):	12

Info	Bestell-Nr.	€/Stück
	<b>80 084 47</b>	<b>840,56</b>



**Erweiterungssatz zum WIG-Schweißen für GYSMI 130P, 160P, E160 und E163**

- Der WIG-Brenner SR17V eignet sich zum WIG-Schweißen mit allen geeigneten Elektroden- oder WIG Lift Arc Schweißgeräten ohne integriertes Schutzgasmagnetventil
- Der Brenner SR17V besitzt einen Kabelstecker 10/25 und passt auf Geräte mit entsprechender Schweißkabelanschlußbuchse

**Lieferumfang:**

- Wolframelektroden: WR2, 1x  $\phi$  1,6 und 1x  $\phi$  2,4
- Keramikdüsen: 2x
- Spannhülse: 1x  $\phi$  1,6 und 1x  $\phi$  2,4
- Spannkappe: 1x kurz, 1x lang

Bestell-Nr.	€/Stück
<b>80 082 47</b>	<b>80,39</b>



**Masseklemme 300 A Bronze**

Bestell-Nr.	€/Stück
<b>80 082 54</b>	<b>12,58</b>



**Fixierschweißmagnet**

- Winkel: 45°, 90° und 135°

Bestell-Nr.	€/Stück
<b>80 082 57</b>	<b>8,42</b>



**Druckminderer**

- Mit Manometer
- Durchsatz: 12 l/min

Bestell-Nr.	€/Stück
<b>80 082 48</b>	<b>25,38</b>



**Druckminderer**

- Für Schweißgase • 30 L/min
- 2 Manometer • Max. 315 bar

Bestell-Nr.	€/Stück
<b>80 082 52</b>	<b>66,38</b>



**Stabelektroden für Stahl**

- Für Metallbearbeitung, mittlere Tragwerke, Blechbearbeitung, Wartungs- und Reparaturarbeiten
- Klassifizierung: AWS A 5.1 : E 6013, EN ISO 2560-A - E 42 0 RC 11, DIN 1913 - E 43 21 RC 11

$\phi$ [mm]	VPE	Bestell-Nr.	€/VPE
2,5	50	<b>80 856 72</b>	<b>6,38</b>
2,5	252	<b>80 856 73</b>	<b>26,40</b>
3,2	50	<b>80 856 74</b>	<b>8,67</b>
3,2	172	<b>80 856 75</b>	<b>26,48</b>
4,0	50	<b>80 856 76</b>	<b>12,92</b>
4,0	117	<b>80 856 77</b>	<b>28,40</b>



**Stabelektroden für Edelstähle 304, 308, 316L, 188 und 1883**

- Für die Kanalisation, Rohrleitungen und Tanks
- Klassifizierung: AWS A 5.4: E 308L-17

$\phi$ [mm]	VPE	Bestell-Nr.	€/VPE
2,5	10	<b>80 856 78</b>	<b>7,44</b>

## Multifunktions-Schweißgerät

- 3 in 1 Multiverfahren: Schweißgerät MIG/Mag, WIG, Elektrodenschweißen MMA
- Schweißen von Blechen 0,6-6 mm
- 9 Synergie-Kennlinien um das Schweißen in allen Positionen zu erleichtern
- Mit PFC/FV-Technologie ausgestattet

### MIG/MAG

- Für Drahtrollen  $\varnothing$  100 und  $\varnothing$  200 mm
- Einstellmöglichkeit manuell oder Synergie-Kennlinien
- Synergie Modus: Die Drahtgeschwindigkeit und die Spannung werden automatisch durch die Wahl von Drahttyp und -durchmesser, Materialstärke, Schutzgas und Schweißposition bestimmt

### - Die Funktion SPOT und DELAY sind verfügbar

**SPOT:** Punktschweißen mit eingestellter Schweißzeit

**DELAY:** Schweißpause (Punktschweißen mit einstellbarer Pause zwischen 2 Schweißpunkten)

### Elektroden

- Geeignet für alle gängigen Rutil-, Edelstahl-, Guss- und basischen Stabelektroden bis  $\varnothing$  5 mm
- Hot Start einstellbar (0 bis 100%) erleichtert das Zünden in Abhängigkeit des Metalls
- Arc Force einstellbar (0 bis 100%): stabilisiert den Lichtbogen unter Korrektur der Spannung bei Veränderung des Elektrodenabstands zum Schweißgut
- Anti-Sticking verringert das Risiko des Festklebens der Elektrode bei Kontakt mit dem Werkstück

### WIG

- WIG-Brenner mit EURO-Zentralstecker (nicht im Lieferumfang enthalten, Bestell-Nr. 80 057 69)
- Mit WIG-Lift-Zündung
- Gasnachströmung und Stromabsenkung einstellbar



## MULTIPEARL 210-2

### Schweißverfahren:

MIG/MAG, Elektroden, WIG

Schneidet:	Nein
Stromstärke (AC):	20-200 A
Schweißzusatzstoffe:	Schweißdraht $\varnothing$ 0,6-1,0 mm, alle gängigen Rutil-, Edelstahl-, Guss- und basischen Stabelektroden bis $\varnothing$ 5 mm
Drahtspule $\varnothing$ (mm):	100/200
Drahtführungsrolle:	2 x
Spannung (V):	230
Bedienfeld:	Digital
ED bei 40°C:	60% bei 130A
Generatortauglich (+/-15%) max.:	7,5kW / 9,0 kVA
<b>Schutzart (IP):</b>	<b>21</b>
Maße L x B x H (mm):	510 x 320 x 490
Gewicht (kg):	20
<b>• Lieferumfang:</b>	
- MIG/MAG Brenner (m):	250 A 3
- Elektrodenhalter (m):	2
- Masseklemme mit Kabel (m):	2,5

Info Bestell-Nr. €/Stück  
**80 093 99 1.086,18**

## Erweiterungssatz zum WIG-Schweißen für GYS MULTIPEARL 200-2 / 210-2

- Der WIG Brenner SR17DB eignet sich zum WIG-Schweißen mit allen geeigneten Elektroden- oder WIG Lift Arc Schweißgeräten ohne integriertes Schutzgasmagnetventil
- Länge (mm): 4000
- **Lieferumfang:**
  - Wolframelektroden: WR2, 1x  $\varnothing$  1,6 und 1x  $\varnothing$  2,4
  - Keramikdüsen: 2 x
  - Spannhülsegehäuse: 1 x  $\varnothing$  1,6 und 1 x  $\varnothing$  2,4
  - Spannhülse: 1 x  $\varnothing$  1,6 und 1 x  $\varnothing$  2,4



Bestell-Nr. €/Stück  
**80 057 69 141,18**

## Wolfram-Elektroden



### grün

- Zum WIG-Schweißen von Aluminium (AC)
- Länge: 150 mm
- **VPE = 10 Stück**

$\varnothing$ [mm]	Bestell-Nr.	€/VPE
1,6	<b>80 082 70</b>	<b>18,40</b>
2,4	<b>80 082 71</b>	<b>36,56</b>
3,2	<b>80 043 13</b>	<b>62,05</b>



### türkis

- Zum WIG-Schweißen von Stahl, Edelstahl, Aluminium (AC/DC)
- Länge: 150 mm, WR 2
- **VPE = 10 Stück**

$\varnothing$ [mm]	Bestell-Nr.	€/VPE
1,6	<b>80 082 72</b>	<b>19,12</b>
2,0	<b>80 082 73</b>	<b>29,47</b>
2,4	<b>80 082 74</b>	<b>39,50</b>
3,2	<b>80 043 12</b>	<b>66,58</b>

## WIG-Schweißstäbe

### Edelstahl

$\varnothing$ [mm]	Länge [mm]	Gewicht [kg]	VPE	Bestell-Nr.	€/VPE
1,6	330	0,33	60	<b>80 848 42</b>	<b>12,27</b>
1,6	1000	5	315	<b>80 082 80</b>	<b>110,60</b>
2	330	0,33	40	<b>80 848 43</b>	<b>13,64</b>
2,4	1000	5	140	<b>80 082 81</b>	<b>110,60</b>

### Stahl

$\varnothing$ [mm]	Länge [mm]	Gewicht [kg]	VPE	Bestell-Nr.	€/VPE
1,6	330	0,33	60	<b>80 848 40</b>	<b>7,17</b>
1,6	1000	5	319	<b>80 082 82</b>	<b>42,85</b>
2	330	0,33	40	<b>80 848 41</b>	<b>7,17</b>
2,4	1000	5	142	<b>80 082 83</b>	<b>41,82</b>

### Aluminium

$\varnothing$ [mm]	Länge [mm]	Gewicht [kg]	VPE	Bestell-Nr.	€/VPE
1,6	1000	5	920	<b>80 082 84</b>	<b>110,71</b>
2,0	1000	5	590	<b>80 082 85</b>	<b>110,71</b>
2,4	1000	5	410	<b>80 082 86</b>	<b>110,71</b>

## Schlackehammer

- Aus geschmiedetem Stahl



Bestell-Nr. €/Stück  
**80 082 58 4,95**



**WIG-Schweißgeräte**

- **WIG-DC-Schweißen**
  - Für Schweißarbeiten an Edelstahl, Kupfer und Kupferlegierungen
  - 10 Speicherplätze zur Abspeicherung bevorzugter Parameter
- **WIG DC Puls**
  - Kontrolliert die Temperatur des Schmelzbades, minimiert die Verformung und ermöglicht so das Fügen von Blechen ab 0,3 mm
- **2 Zündmöglichkeiten**
  - Kontaktzündung mit LIFT-Zündung
  - Kontaktlose HF-Zündung
- **Spot:** präzises Heften dünner Bleche vor dem Schweißen
- **3 Brenner Modi:**
  - 2 Takt
  - 4 Takt
  - 4 Takt-LOG: Durch kurzes Betätigen des Brenner-tasters kann zwischen zwei Schweißströmen gewechselt werden (Haupt- und Grundstrom)
- Elektroden-Schweißen
- Verschleißt alle gängigen basisch und rutil umhüllte Elektroden bis ø 4 mm
- **Puls:** erleichtert das Steignachtschweißen
- 3 Schweißhilfen integriert
  - **Antisticking:** reduziert das Risiko des Festklebens der Elektrode bei Kontakt mit dem Werkstück
  - **Hot Start:** erleichtert das Zünden und stellt sich in Sekunden ein in Abhängigkeit von der Metallart
  - **Arc Force:** kurzzeitige Stromerhöhung für das Schweißen in schwierigen Schweißpositionen



**PROTIG 161 DC HF**

• <b>Schweißverfahren:</b>	<b>WIG + Elektroden</b>
• Stromstärke (230 V - 16 A):	WIG 10-160 Elektroden 10-160
• Schweißzusatzstoff:	WIG-Schweißstäbe und Wolfram-Elektroden Stabelektroden 1,6-4,0 mm
• Drahtrolle:	Nein
• Drahtführungsrolle:	Nein
• Spannung (V):	230
• Bedienfeld:	Potentiometer/Digital
• ED bei 20° C (55 % bei 115 A):	WIG 60 % bei 105 A Elektroden 60 % bei 95 A
• Generatorauglich (+/- 15%) max:	6kW/7,5kVA
• <b>Schutzart (IP):</b>	<b>21</b>
• Maße L x B x H (mm):	360 x 160 x 280
• Gewicht (kg):	7,5
• <b>Lieferumfang:</b>	
- WIG Brenner TIG17DB (4 m)	
- Masseklemme (2 m/ø-25 mm²)	
- Elektrodenhalter (2 m/ø-25 mm²)	

Bestell-Nr.	€/Stück
<b>80 098 44</b>	<b>680,05</b>

- **WIG AC/DC**
  - Für Reparatur- und Instandsetzungsarbeiten an Aluminium, Stahl, Edelstahl, Kupfer und Titan
  - Aluminium> WIG AC: 10 A - 200 A
  - Stahl> WIG DC: 10 A - 160 A
  - Edelstahl> Elektroden: 10 A - 160 A
- Speicherung von bis zu 50 Programme pro Verfahren
- **2 Zündmöglichkeiten:**
  - Kontaktzündung mit LIFT-Zündung
  - Kontaktlose HF-Zündung
- **3 Brenner-Modi**
  - 2-Takt Brenner-taster muss während dem Schweißen gedrückt gehalten werden
  - 4-Takt einmaliges Drücken, um das Schweißen zu beginnen, und erneutes Drücken bei Beendigung der Schweißnaht.
  - 4T LOG: Durch kurzes Drücken der Brenner-tasters kann zwischen 2 Schweißströmen gewechselt werden (Hauptstrom und Zweitstrom)



**PROTIG 201 AC/DC HF FV**

• <b>Schweißverfahren:</b>	<b>WIG + Elektroden</b>
• Stromstärke:	AC 10-200A, DC 10-160A, Elektroden 10-160A
• Schweißzusatzstoffe:	WIG-Schweißstäbe und Wolfram-Elektroden Stabelektroden 1,6-4,0 mm (Stahl, Edelstahl, Guss)
• Drahtspule:	Nein
• Drahtführungsrolle:	Nein
• Spannung (V):	230
• Bedienfeld:	Potentiometer/Digital
• ED bei 40°C:	60% bei 110 A
• Generatorauglich (+/- 15%) max:	6 kW / 7,5 kVA
• <b>Schutzart (IP):</b>	<b>21</b>
• Maße L x B x H (mm):	410 x 240 x 360
• Gewicht (kg):	15
• <b>Lieferumfang:</b>	
- WIG-Brenner SR26DB (4 m)	
- WIG Zubehör-Kit	
- Masseklemme mit Kabel (2m/ø-25 mm²)	
- Elektrodenhalter mit Kabel (2m/ø-25 mm²)	

Info	Bestell-Nr.	€/Stück
	<b>80 071 03</b>	<b>1.538,32</b>

**WIG-Schweißgeräte**

**• WIG-DC-Schweißen:**

- Für Schweißarbeiten an Stahl, Edelstahl und Kupfer
- Optimal für Rohrleistungsarbeiten
- Modernes, einfach einzustellendes Bedienfeld mit Digitalanzeige
- 10 Speicherplätze zur Abspeicherung bevorzugter Parameter
- 2 Zündmöglichkeiten:
- Kontaktzündung mit WIG-Lift
- Kontaktlose HF-Zündung

**• 3 Brenner-Modi:**

- 2-Takt
- 4-Takt
- 4-Takt-LOG: Durch kurzes Betätigen des Brennertasters kann zwischen zwei Schweißströmen gewechselt werden (Haupt- und Grundstrom)

**• 3 DC-Modi:**

- WIG: Regelung von Gasvor- und -nachströmzeit, Stromanstiegszeit, Stromstärke
- WIG-Pulse: einstellbare Frequenz und Schweißstromstärke
- WIG-Spot: zum komfortablen Heften mit deaktivierter Stromanstiegs- und -absenkungsregelung

**Elektroden-Schweißen:**

- Verschweißt alle gängigen Stahl-, Edelstahl-, Guss, basischen oder rutilumhüllten Elektroden
- E-Hand-Puls: Verbesserte Eigenschaften und Spaltüberbrückung beim Wurzelschweißen. Perfekte Schweißbadbeherrschung auch bei Steignagelposition
- **POWER FACTOR CORRECTION (PFC):** Glättet und korrigiert die von der Maschine ausgehenden Störungen ins Spannungsnetz
- **FLEXIBLE VOLTAGE (FV):** Das Gerät passt sich automatisch an unterschiedliche Spannungsnetze von 85 - 265 V an
- Der Einsatz mit Verlängerungskabeln bis zu 100 m Länge und in allen europäischen Versorgungsnetzen ist möglich

**PROTIG 221 DC FV**

**• Schweißverfahren:**

	WIG + Elektroden
• Stromstärke (230 V, 16 A):	WIG 5-220 A, ELEKTRODEN 10-200 A
• Schweißzusatzstoff:	WIG-Schweißstäbe und Wolfram-Elektroden, Stabelektroden 1,6 - 5,0 mm (Elektroden)
• Drahtspule:	Nein
• Drahtführungsrolle:	Nein
• Spannung (V):	230
• Bedienfeld:	Potentiometer/Digital
• ED bei 40°C:	WIG 60 % bei 165 A, Elektroden: 60 % bei 135 A
• Generatortauglich (+/- 15%) max:	7 kW/7 kVA
• Schutzart (IP):	21
• Maße L x B x H (mm):	360 x 430 x 230
• Gewicht (kg):	12,5



**WIG-Brenner GRIP SR 20 DB wassergekühlt, 8 Meter, St. 35/50 mm²**

- Kühlsystem: Flüssiggekühlt
- Kapazität:
  - im Gleichstrom (DC) : 220 A
  - im Wechselstrom (AC) : 150 A
- Einschaltdauer : 100 %
- Wolframelektrode : ø 0,5 - 3,2 mm
- **Lieferumfang:**
  - WIG-Brenner GYS GRIP SR 20
  - 2 Keramikdüsen (N4 und N6)
  - 2 Spannhülsegehäusen (ø 1,6 + ø 2/2,4)
  - 2 Spannhülsen (ø 1,6 + ø 2,4)
  - 2 Spannkappen (eine kurze und eine lange)
  - 2 Wolframelektroden WR2 AC/DC (ø 1,6 + ø 2,4)

Bestell-Nr.	€/Stück
<b>80 223 83</b>	<b>213,11</b>

**Masseklemme + Kabel, 250 A, 4 Meter, 25 mm², St. 35/50 mm²**

- Anschluss: 35/50 mm²
- Anschlussart: Krokodilklemme
- Betriebsstromstärke: 250A
- Länge: 5 m



Bestell-Nr.	€/Stück
<b>80 223 84</b>	<b>48,56</b>

**Verschleißteilebox für WIG-Brenner SR 17 und SR 26**

- 1 x keramische Gasdüse Gr.5 ø 8 mm
- 1 x keramische Gasdüse Gr.7 ø 11 mm
- 1 x Kontaktrohr ø 1,6 mm
- 1 x Kontaktrohr ø 2,4 mm
- 1 x Isoliering
- 1 x Kontaktrohrhalter ø 1,6 mm
- 1 x Kontaktrohrhalter ø 2,0/2,4 mm
- 1 x Spannkappe kurz
- 1 x Spannkappe lang



Bestell-Nr.	€/Stück
<b>80 503 95</b>	<b>15,34</b>



**mit Zubehör**

**• Lieferumfang:**

- WIG Schweißgerät PROTIG 221 DC FV
- WIG Brenner GRIP SR20 DB - wassergekühlt - 8m
- Stecker 35/50 mm² + Steuerkontakt 7 pol.
- Massekabel 250 A, 4 m, 25 mm², 35/50 mm² Anschluss
- Kühlaggregat WCU 0,5kW A - für TIG 220DC
- Fahrwagen 2 Räder 10 m³

Info	Bestell-Nr.	€/Set
	<b>80 223 81</b>	<b>1.927,37</b>

**ohne Zubehör**

**• Lieferumfang:**

- WIG Schweißgerät PROTIG 221 DC FV, ohne Zubehör

Info	Bestell-Nr.	€/Stück
	<b>80 223 82</b>	<b>1.008,83</b>



**Elektrodenhalter PEC 300**

- Für Elektroden bis 5 mm (60 % Einschaltdauer bei 250 A)

Bestell-Nr.	€/Stück
<b>80 082 55</b>	<b>13,27</b>



**Elektrodenhalter und Massekabel für E-Handschweißinverter 80 084 47**

- Kabel: 200A, 25 mm², 3 m

Bestell-Nr.	€/Stück
<b>80 096 72</b>	<b>77,47</b>



**Masseklemme 150/200 A**

Bestell-Nr.	€/Stück
<b>80 082 53</b>	<b>4,70</b>

**Elektrodenhalter 300**

- Für Elektroden bis 6,3 mm (60 % Einschaltdauer bei 300 A)



Bestell-Nr.	€/Stück
<b>80 082 56</b>	<b>17,49</b>



**WIG-Brennerhalter**

- Mit Magnetfuß

Bestell-Nr.	€/Stück
<b>80 856 79</b>	<b>12,84</b>

MIG/MAG-Schweißgeräte

**MULTIWELD 250 T-C Paket inkl. Zubehör + Fahrwagen**

Das MULTIWELD 250T-C ist ein kompaktes dreiphasiges Multiprozess-Schweißgerät für MIG/MAG, Fülldraht- und E-Hand-Schweißen. Sein intuitives Bedienfeld mit digitaler Anzeige erleichtert ein präzises Einstellen. Mit seinem verstärkten Gehäuse und 2 Handgriffe zum Heben und Heften ist das MULTIWELD 250T-C für das werkseitige Schweißen und für Reparaturen auf der Baustelle geeignet.



• <b>Schweißverfahren:</b>	<b>MIG/MAG/Elektroden</b>
• Schneidet:	Nein
• Stromstärke:	40-250
• Schweißzusatzstoff:	MIG/MAG Stahldraht: ø 0,6 bis 1,2 mm Edelstahldraht: ø 0,9 bis 1,2 mm Aluminiumdraht: ø 0,8 bis 1,0 mm Fülldraht (Umpolung): ø 0,9 bis 1,2 mm E-Hand-Schweißen: basische und rutilen Elektroden (bis ø 5,0 mm)
• Drahtrollen ø:	200/300
• Drahtspule:	Ja
• Drahtführungsrolle:	Ja
• Spannung (V):	400
• Bedienfeld:	Intuitiv mit Digitalanzeige
• ED bei 40° C:	60% bei 170 A
• Generiertauglich (+/- 15 %) max.:	7KW/ 10 KVA
• <b>Schutzart (IP):</b>	<b>21</b>
• Maße L x B x H (mm):	580 x 520 x 320
• Gewicht (kg):	32
• <b>Lieferumfang:</b>	
	- MIG/MAG-Schweißanlage MULTIWELD 250 T-C: - MIG/MAG-Brenner GRIP 250 A, 4 m: - Masseklemme mit Kabel 400 A, 4 m, 35 mm <sup>2</sup> - Elektrodenhalter mit Kabel 200 A, 4 m, 25 mm <sup>2</sup> - Fahrwagen JOBSITE XL

Info Bestell-Nr. €/Stück  
**80 061 34 1.467,66**

**EASYMIG 160**

Die EASYMIG 160 ist ein halb-synergisches MIG/MAG-, Fülldraht- und E-Hand-Schweißgerät. Das intuitive Bedienfeld mit Digitalanzeige erleichtert das Einstellen der Schweißparameter. Das geringe Gewicht sorgt für hohe Transportabilität.



• <b>Schweißverfahren:</b>	<b>MIG/MAG/Elektroden</b>
• Schneidet:	Nein
• Stromstärke:	20-140 A
• Schweißzusatzstoff:	Schweißdraht-ø: 0,6-0,9 mm (Fülldraht), Elektroden: 1,6-3,2 mm
• Drahtspule:	Ja
• Drahtführungsrolle:	Ja
• Spannung (V):	230
• Bedienfeld:	Potentiometer
• ED bei 40° C:	60% bei 95 A
• Generiertauglich (+/- 15 %) max.:	7KW/ 8 KVA
• Maße L x B x H (mm):	400 x 210 x 330
• <b>Schutzart (IP):</b>	<b>21</b>
• Gewicht (kg):	10,1
• <b>Lieferumfang:</b>	
	- MIG/MAG-Schweißinverter EASYMIG 160 - MIG-Brenner für Stahl 150A, 2,2 m - Masseklemme mit Kabel 1,6 m 16 mm <sup>2</sup> <b>- Zubehör:</b> - Kontaktrohr 0,9 mm - Düse für Fülldrahtschweißen - Kontaktrohr-Schraubenschlüssel - Gasrohr 1 m, 2 Schlauchschellen - Masseklemme mit Kabel (1,6 m/ø-16 mm <sup>2</sup> ) - Elektrodenhalter mit Kabel (2 m/ø-16 mm <sup>2</sup> )

Bestell-Nr. €/Stück  
**80 061 35 604,49**



**SMARTMIG 162**

- **MIG/MAG**
  - Ideal für kleinere Montage-, Reparatur- oder Wartungsarbeiten an Stahl-, Edelstahl- und Aluminiumblechen
- **Schnelle und einfache Einstellung:**
  - Dank dem SMART Chart wird die Einstellung der Leistung (4 Stufen) und der Drahtvorschubgeschwindigkeit wesentlich erleichtert. Sie können ihm mühelos die idealen Einstellungen, je nach Art und ø des zu verschweißenden Drahtes und Dicke des zu verschweißenden Bleches entnehmen
- **MIG/MAG-Brenner:**
  - Brenner demontierbar (EURO-Brenner-Anschluss)
  - Fest montierte Masseklemme mit Kabel
  - Fülldraht-Schweißen ist ebenfalls möglich

• <b>Schweißverfahren:</b>	<b>MIG/MAG</b>
• Stromstärke:	30-160 A
• Schweißzusatzstoff:	Schweißdraht-ø: 0,6-1,0 mm (Schutzgas) ø 0,9-1,2 mm (Fülldraht)
• Drahtspule:	ø 100/200 mm
• Drahtführungsrolle:	2 (0,6/0,8 mm)
• Spannung (V):	230
• Bedienfeld:	Analog
• ED bei 40°C:	60% bei 70 A
• Generiertauglich (+/- 15%) max.:	5 kW
• <b>Schutzart (IP):</b>	<b>21</b>
• Maße L x B x H (mm):	555 x 460 x 255
• Gewicht (kg):	28
• <b>Lieferumfang:</b>	
	- Brenner (Euro-Zentralanschluss, 2,2 m) - Masseklemme mit Kabel (1,65 m/ ø-16 mm <sup>2</sup> )

Info Bestell-Nr. €/Stück  
**80 843 91 520,31**

**Drahtrollen**

**Stahl**

- Für MIG/MAG-Verfahren
- Draht-ø: 0,8 mm



Rollen-ø [mm]	Gewicht [kg]	Bestell-Nr.	€/Stück
100	0,9	<b>80 043 16</b>	<b>9,82</b>
200	5,0	<b>80 025 08</b>	<b>25,02</b>

**Rostfreier Stahl**

- Für MIG/MAG-Verfahren
- Draht-ø: 0,8 mm



Rollen-ø [mm]	Gewicht [kg]	Bestell-Nr.	€/Stück
100	0,9	<b>80 043 17</b>	<b>31,78</b>
200	5,0	<b>80 025 09</b>	<b>109,24</b>

**Alu**

- Für MIG/MAG-Verfahren
- Draht-ø: 0,8 mm



Rollen-ø [mm]	Gewicht [kg]	Bestell-Nr.	€/Stück
100	0,9	<b>80 043 18</b>	<b>21,91</b>
100	0,9	<b>80 043 19</b>	<b>23,90</b>
200	2,0	<b>80 026 70</b>	<b>63,40</b>



### Fülldrahtspule NO GAS

- Zum Schweißen von Kohlenstoffstählen und Mangancarbonstählen ohne Gas
- Für dünne Metallteile (<5,0 mm)
- Klassifizierung: AWS A5.20: E71T-GS / EN ISO 17632-A: T 42 Z W N 1 H15

Draht-ø [mm]	Spulen-ø [mm]	Bestell-Nr.	€/Stück
0,9	100	<b>80 043 14</b>	<b>15,61</b>



### MIG/MAG Brennerhalter

- Mit Magnetfuß

Bestell-Nr.	€/Stück
<b>80 042 77</b>	<b>13,37</b>



### Verschleißteilebox für MIG/MAG Brenner GRIP 150 A

#### • Bestehend aus:

- 5 Kontaktrohre Ø 0,6 M6 Stahl / Edelstahl
- 5 Kontaktrohre Ø 0,8 M6 Stahl / Edelstahl
- 5 Kontaktrohre Ø 0,8 M6 Aluminium  
(Beim Aluminium-Schweißen ist der Tausch der Drahtführungsseele gegen eine Teflonseele mit der Bestell-Nr.: 80 082 92 nötig)
- 3 Düsenstöcke 150 A
- 5 Haltefedern
- 3 Gasdüsen 150 A

Bestell-Nr.	€/Stück
<b>80 042 86</b>	<b>37,84</b>



### Verschleißteilebox für MIG/MAG Brenner GRIP 250 A

#### • Bestehend aus:

- 5 Kontaktrohre Ø 0,6 M6 Stahl / Edelstahl
- 5 Kontaktrohre Ø 0,8 M6 Stahl / Edelstahl
- 5 Kontaktrohre Ø 0,8 M6 Aluminium  
(Beim Aluminium-Schweißen ist der Tausch der Drahtführungsseele gegen eine Teflonseele mit der Bestell-Nr.: 80 082 92 nötig)
- 3 Düsenstöcke 250 A
- 5 Haltefedern
- 3 Gasdüsen 250 A

Bestell-Nr.	€/Stück
<b>80 042 87</b>	<b>39,83</b>



### Verschleißteilebox für MIG/MAG Brenner GRIP 350 A

#### • Bestehend aus:

- 5 Kontaktrohre Ø 1,0 M8 Stahl / Edelstahl
- 5 Kontaktrohre Ø 1,2 M8 Stahl / Edelstahl
- 5 Kontaktrohre Ø 1,0 M8 Aluminium  
(Beim Aluminium-Schweißen ist der Tausch der Drahtführungsseele gegen eine Teflonseele mit der Bestell-Nr.: 80 082 92 nötig)
- 5 Kontaktrohre Ø 1,2 M8 Aluminium  
(Beim Aluminium-Schweißen ist der Tausch der Drahtführungsseele gegen eine Teflonseele mit der Bestell-Nr.: 80 082 92 nötig)
- 3 Gasverteiler 350 A
- 2 Düsenstock
- 3 Gasdüsen 350 A

Bestell-Nr.	€/Stück
<b>80 042 88</b>	<b>42,85</b>



### Umbauset zum Fülldrahtschweißen ohne Gas

#### • Bestehend aus:

- 3 x Kontaktrohren M6 ø 0,9 mm
- 1 x Düse für Brenner mit 150 A
- 1 x Drahtführungsrolle ø 0,9/1,0 + 1,2 mm

Bestell-Nr.	€/Set
<b>80 043 15</b>	<b>19,12</b>



### Fahrgewagen für Plasma Cutter 25 K und 31 FV

- Stahl, schwarz lackiert

Bestell-Nr.	€/Stück
<b>80 856 82</b>	<b>135,95</b>



### Verschleißteilebox für PLASMA CUTTER 25 K

#### Bestehend aus:

- 1 x Düse
- 3 x Schneiddüsen
- 1 x Diffusor
- 3 x Elektroden

Bestell-Nr.	€/Stück
<b>80 856 80</b>	<b>41,50</b>



### Verschleißteilebox für PLASMA CUTTER 30 FV / 31 FV

#### Bestehend aus:

- 1 x Düse
- 3 x Schneiddüsen
- 1 x Diffusor
- 3 x Elektroden

Bestell-Nr.	€/Stück
<b>80 856 81</b>	<b>41,50</b>



### Schweißschutzärmel

- Am oberen Ende Klettverschluss
- Am unteren Ende Gummizug
- Länge: 450 mm
- VPE = 1 Paar

Bestell-Nr.	€/VPE
<b>80 856 87</b>	<b>19,36</b>



### Textile Schweißschutzhaube

- Bietet vollen Schutz für den Schweißer: Kopf, Ohren, Hals und Nacken

Bestell-Nr.	€/Stück
<b>80 043 28</b>	<b>21,59</b>





**Schweißerschutzhelm LCD Expert 11 Carbon**

- Schutz: UV/ IR DIN 15
- Klassifikation: 1/1/1/1
- Hellstufe: 3
- Dunkelstufe: 11
- Verschlusszeit: 0,0005 sec
- Öffnungszeit: auto
- Sichtfeld (mm): 100 x 49
- Energie: Solar
- Gewicht (g): 470
- Einstellungen: -
- Lichtsensoren: 2
- Einsatzbereiche: Elektroden 10>150, WIG 10>175, MIG/MAG 10>200
- Normen: EN 175/EN 379

Bestell-Nr.	€/Stück
<b>80 843 80</b>	<b>43,81</b>



**Schweißerschutzhelm LCD PROMAX 9/13 G**

- Schutz: UV/ IR DIN 15
- Klassifikation: 1/1/1/2
- Hellstufe: 4
- Dunkelstufe: 9/13
- Verschlusszeit: 0,00025 sec
- Öffnungszeit: auto
- Sichtfeld (mm): 100 x 49
- Energie: Solar
- Gewicht (g): 385
- Einstellungen: Empfindlichkeit, Öffnungszeit, Dunkelstufe, Schleifen
- Lichtsensoren: 2
- Einsatzbereiche: Elektroden 5>400, WIG 5>300, MIG/MAG 5>400
- Normen: EN 175/EN 379

Bestell-Nr.	€/Stück
<b>80 856 83</b>	<b>63,72</b>

**Ersatzscheibe für Außen**

- Maße (mm): 119 x 98

VPE	Bestell-Nr.	€/VPE
5	<b>80 843 81</b>	<b>4,79</b>

**Ersatzscheibe für Innen**

- Maße (mm): 104 x 55

VPE	Bestell-Nr.	€/VPE
5	<b>80 843 82</b>	<b>3,18</b>

**Ersatzschweißband**

Bestell-Nr.	€/Stück
<b>80 856 86</b>	<b>4,95</b>

**Ersatzscheibe für Außen**

- Maße (mm): 226 x 106

VPE	Bestell-Nr.	€/VPE
5	<b>80 856 84</b>	<b>7,44</b>

**Ersatzscheibe für Innen**

- Maße (mm): 104 x 55

VPE	Bestell-Nr.	€/VPE
5	<b>80 843 82</b>	<b>3,18</b>

**Ersatzschweißband**

Bestell-Nr.	€/Stück
<b>80 856 86</b>	<b>4,95</b>



**Schweißerschutzhelm LCD Expert 9-13 G**

- Schutz: UV/ IR DIN 15
- Klassifikation: 1/1/1/2
- Hellstufe: 4
- Dunkelstufe: 9/13
- Verschlusszeit: 0,0003 sec
- Öffnungszeit: auto
- Sichtfeld (mm): 98 x 43
- Energie: Solar + Batterien (CR2032)
- Gewicht (g): 460
- Einstellungen: Empfindlichkeit, Öffnungszeit, Stufen, Schleifen
- Lichtsensoren: 2
- Einsatzbereiche: Elektroden 5>400, WIG 5>300, MIG/MAG 5>400
- Normen: EN 175/EN 379

Bestell-Nr.	€/Stück
<b>80 848 46</b>	<b>64,76</b>



**Schweißerschutzhelm LCD PANORAMIC TRUE COLOR**

- Schutz: UV/ IR DIN 15
- Klassifikation: 1/1/1/1
- Hellstufe: 3
- Dunkelstufe: 4-8/8-12
- Verschlusszeit: 0,00015 sec
- Öffnungszeit: auto
- Sichtfeld (mm): 131 x 84 + (67 x 75)
- Energie: Solar + Batterie (RC2450)
- Gewicht (g): 610
- Einstellungen: Empfindlichkeit, Zeit, Stufe, Schleifen
- Lichtsensoren: 4
- Einsatzbereiche: MMA 5>400 / TIG 2>300 / MIG-MAG 5>400
- Normen: EN 175B / EN 166 / EN 379

Bestell-Nr.	€/Stück
<b>80 061 37</b>	<b>225,94</b>

**Ersatzscheibe für Außen**

- Maße (mm): 111,2 x 91

VPE	Bestell-Nr.	€/VPE
5	<b>80 078 40</b>	<b>5,40</b>

**Ersatzscheibe für Innen**

- Maße (mm): 103,6 x 54

VPE	Bestell-Nr.	€/VPE
5	<b>80 848 48</b>	<b>3,36</b>

**Ersatzschweißband**

Bestell-Nr.	€/Stück
<b>80 856 86</b>	<b>4,95</b>

**Ersatzscheibe für Außen**

- Maße (mm): 385 x 150

VPE	Bestell-Nr.	€/VPE
3	<b>80 061 38</b>	<b>10,98</b>

**Ersatzscheibe für Innen**

- Maße (mm): 131 x 84

VPE	Bestell-Nr.	€/VPE
5	<b>80 061 39</b>	<b>11,42</b>

**Ersatzschweißband**

Bestell-Nr.	€/Stück
<b>80 856 86</b>	<b>4,95</b>

Spektrum Normal



Spektrum TRUE COLOR



Spektrum Normal



Spektrum TRUE COLOR



**Stromwandler Convergy's**

- Wandelt die Eingangsspannung einer 12-V-Batterie in eine 230-V-Ausgangsspannung um
- 2 Anschlussmöglichkeiten für elektrische Geräte: 1 Steckdose (230 V) und 1 USB-Steckdose (5 V)
- Gleichspannungsquellen:
  - Zigarettenanzünder des Fahrzeuges
  - Kfz-Batterie
- Ladenennspannung: 12 V
- Anschluss an Zigarettenanzünder: bis 150 W
- Anschluss an die Batterie: 300 W

Bestell-Nr.	€/Stück
<b>80 848 39</b>	<b>53,48</b>



**Zigarettenanzünderkabel für Batterieladegerät (80 043 29)**

Bestell-Nr.	€/Stück
<b>80 863 42</b>	<b>14,75</b>

**Batterietester DBT 300 12 V 150 Ah**

**Multifunktions-Batterietest:**

- Batterietest (Lade- & Batteriezustand)
- Lichtmaschinentest (Leerlaufspannung & Ladespannung)
- Anlassertest (Startspannung)
- Für wartungsfreie VRLA/GEL/AGM Batterien
- Für offene SLI Batterien
- Test bei ein- und ausgebauten Batterien
- Verpolungsschutz
- Dynamischer Widerstand
- Kaltstromwert CCA
- LCD-Digitalanzeige
- Säureresistentes ABS-Gehäuse
- Energieversorgung über die zu testende Batterie



**Technische Daten:**

- Batteriespannung: 4,5-16 V
- Batteriespannung: 12 V
- SAE Norm: 40-1200 A
- DIN Norm: 20-670 A
- IEC Norm: 25-790 A
- EN Norm: 35-1125 A
- CA (MCA) Norm: 70-1440 A
- Sofortige Analyse: Ergebnis wird nach 1 sec angezeigt
- Maße (mm): 120 x 80 x 230
- Gewicht: 0,218 kg
- Umgebungstemperatur: 0-50°C

Bestell-Nr.	€/Stück
<b>80 061 41</b>	<b>56,28</b>



**Batterieladegerät GYSFLASH 8.12**

- Zum Laden von 12 V Blei-Säurebatterien 15-160 Ah von PKWs, Nutzfahrzeugen, Campingwagen und LKWs
- 2 Ladeoptionen:
  - AGM: Speziell zur Ladung bei niedrigen Temperaturen weniger als 5°C und Start-Stop-Batterien
  - Refresh: Wiederbelebung und Wiederherstellung von tiefentladenen Batterien
- Supply-Modus: Verwandelt das Ladegerät in eine stabilisierte Spannungsquelle wie z.B. bei Vorführfahrzeugen und des Bordnetzes bei Batteriewechsel
- Schutz gegen Kurzschluss, Verpolung und Überspannung
- Anti-Funken-System
- Ladenennspannung: 12 V
- Spannung: 230 V
- Schutzart: IP65
- **Bestehend aus:**
  - Batterieladegerät 8.12
  - Klemmen: 1,9

Bestell-Nr.	€/Stück
<b>80 863 41</b>	<b>89,24</b>



**Batterieladegerät GYSFLASH 6.24**

- Zum Laden von Motorrädern, PKW, Oldtimern und Nutzfahrzeugen mit 6, 12 und 24 V-Batterien
- Siebenstufige Ladungs- und Wartungsphase ohne Überwachung maximiert die Lebensdauer und die Leistung der Batterie
- Schutz gegen Kurzschluss, Verpolung und Überspannung
- Anti-Funken-System
- Schutz bei falsch ausgewählter Spannung
- Ladenennspannung: 6/12/24 V
- Spannung: 230 V
- Schutzart: IP65
- **Bestehend aus:**
  - Batterieladegerät 6.24
  - Ladekabel mit Polklemmen: 450 mm
  - Ladekabel mit Ösen M6: 450 mm
  - Kupplungsstecker: 1450 mm

Bestell-Nr.	€/Stück
<b>80 043 29</b>	<b>90,67</b>



**Batterieladegerät Batium 7-24**

- Spannung: 230 V
- Verpolungs-, Kurzschluss- und Überspannungsschutz
- Für Blei-, Gel- und Kalziumbatterien 6-12-24 V
- 2 Ladestufen
- Ladestrom:
  - effektiv: 11 A
  - arithmetisch: 3-7 A



Bestell-Nr.	€/Stück
<b>80 083 06</b>	<b>111,36</b>



**Gyspack 400 Starthilfegerät und 12 V Versorgung**

- Startet alle Leichtfahrzeuge, Wohnmobile und Kastenwagen, Benzin und Diesel, Einschaltstrom 480A, Spitzenstrom 1250A
- 12 V Stromquelle mit interner 18 Ah Hochleistungsbatterie
- Kann permanent am Stromnetz angeschlossen bleiben
- Batterietester zur Überprüfung des Ladezustands der internen Batterie

Bestell-Nr.	€/Stück
<b>80 084 37</b>	<b>98,83</b>



**Starthilfe-Kabel**

- Querschnitt 16 mm<sup>2</sup>
- Länge: 2 x 3,0 m
- **Für Ottomotoren 12 V/24 V bis 2.500 ccm**

Bestell-Nr.	€/Stück
<b>59 001 20</b>	<b>17,55</b>

- Querschnitt 25 mm<sup>2</sup>
- Länge: 2 x 3,5 m
- **Für Ottomotoren 12 V/24 V bis 5.500 ccm, Diesel 12 V/24 V bis 3.000 ccm**

Bestell-Nr.	€/Stück
<b>59 001 21</b>	<b>25,81</b>

**Batterieladegerät Batium 15-24**

- Spannung: 230 V
- Verpolungs-, Kurzschluss- und Überspannungsschutz
- Für Blei-, Gel- und Kalziumbatterien 6-12-24 V
- 3 Ladestufen
- Ladestrom
  - effektiv: 22 A
  - arithmetisch: 7-15 A
- SOS-Recovery-Funktion zur Regenerierung tiefentladener und teilsulfatierter Batterien



Bestell-Nr.	€/Stück
<b>80 083 07</b>	<b>157,40</b>

**Batterieladegerät, vollautomatisch**

- Spannung: 230 V
- Für 12 V Batterien
- Überlastungs- und Verpolungsschutz
- 2 Ladestufen
- Testfunktion mit Ladezustandsanzeige



Typ	Bestell-Nr.	€/Stück
TCB 90, 15-90 Ah	<b>80 083 10</b>	<b>69,18</b>
TCB 120, 30-120 Ah	<b>80 083 11</b>	<b>71,91</b>



**Starthilfe- und Ladegerät STARTIUM 680E**

- Schutz der Bordelektronik im Automatik-Modus
- Lädt alle Bleibatterietypen, auch Start-Stop-Batterien (12 V-24 V) ohne Überspannung, überwachungsfrei
- Analysiert ununterbrochen den Batteriezustand und reguliert die Ladeintensität
- Lädt tiefentladene Batterien ab 1 V
- SOS-Recovery-Funktion zur Regenerierung tiefentladener und teilsulfatierter Batterien
- Lichtmaschinen-Testfunktion
- TIMER-Funktion für manuelle Aufladung
- Ladenennspannung: 12 V/24 V
- Batteriekapazität Laden: 20-675 Ah (12 V), 20-525 Ah (24 V)
- Batteriekapazität Starten: 380 Ah (12 V), 270 Ah (24 V)
- 3 Ladestufen
- Startstrom max.: 380 A (1 V/C), 550 A (0 V/C)-12 V, 270 A (1 V/C), 380 A (0 V/C)-24 V
- Spannung: 230 V
- Kabel: ø 35 mm, 2,3 m lang, rot/schwarz
- Gewicht: 31 kg

Info	Bestell-Nr.	€/Stück
	<b>80 848 45</b>	<b>619,19</b>

**STARTRONIC 800**

Das netzunabhängige Starthilfegerät für 12-V-Fahrzeuggbatterien ist mit Super-Kondensatoren ausgestattet, die die Restspannung der Fahrzeugbatterie zum Aufladen nutzen und den Fahrzeugmotor nach wenigen Sekunden Aufladezeit starten können.

**Technische Daten**

- Ladenennspannung: 12 V
- Geeignete Batteriearten: 12 V Starterbatterie
- Startstrom: 800 A
- Zigarettenanzünderschluss: 12 V – 10 A
- Mikro-USB Anschluss: 5 V – 2 A

**Lieferumfang:**

- STARTRONIC 800 mit vollisolierten Klemmen
- Zigarettenanzünder-Anschlusskabel
- Tragetasche

**Eigenschaften:**

- STARTHILFE: 2 Force-Funktion für eine maximale Leistungsfähigkeit:
  - Bypass Modus: ein Fahrzeug mit tiefentladener Batterie starten
  - Glow Modus (Vorheizen) einen Diesel-Motor bei kaltem Wetter starten
- VARIABEL AUFLADBAR:
  - 12-V-Ersatzbatterie (Blei-, Gel-, AGM-, StartStop-Batterien) in 2 Minuten
  - Zigarettenanzünderschluss (12 V / 10 A) in 3 Minuten
  - Mikro-USB Port (5 V / 2 A) in 40 Minuten
- WARTUNGSFREI:
  - Batteriefreie Technologie
  - Verlängerte Lebensdauer bis 10.000 mal ohne Leistungsverlust
  - Betriebsbereit auch bei extremen Temperaturen (-40°C / +65°C)



Bestell-Nr.	€/Stück
<b>80 061 40</b>	<b>237,48</b>



### 1 Kartuschen-Schlauch-Lötgerät Lötmeister 3000

- Zum Weich- und Hartlöten, Anwärmen, Auftauen, Abflammen, Abbrennen, Schmelzen
- Thermoplastbehandlung usw.
- Flammentemperatur: 1750°C
- Arbeitstemperatur: 650°C
- Mit regelbarem Handgriff und Absperrventil am Kartuschenbehälter
- Inkl. 2 Kartuschen (Bestell-Nr.: 80 028 80)



Info	Bestell-Nr.	€/Set
(LQ)	80 001 15	25,07

### 2 Kartuschenlötgerät Lötmeister 2000

- Zum Weich- und Hartlöten
- Reparieren, Installieren, Basteln etc.
- Flammentemperatur: 1750°C
- Arbeitstemperatur: 650°C
- Inkl. Kartusche (Bestell-Nr.: 80 028 80)



Info	Bestell-Nr.	€/Stück
(LQ)	80 001 34	15,32

### 3 Handlötgerät Piezo-Compact

- Zum Weich- und Hartlöten
- Flammentemperatur: 1750°C
- Arbeitstemperatur: 730°C
- Mit mengenverstellbarem Ventil
- Inkl. einer Druckgasdose Propan/Butan (Bestell-Nr.: 80 001 20)



Info	Bestell-Nr.	€/Stück
(LQ)	80 001 19	24,63



### Elektrolötkolben E 100

- Für Elektrotechnik, schwere Metallarbeiten, zum Verlöten von Kupferleitern bis 3,0 mm<sup>2</sup> und dünnen Blechen bis max. 1,0 mm
- Anheizzeit 2,5 min
- Leistung: 100 W
- Spannung: 230 V
- Lötspitzentemperatur: 500°C
- Sicherheitsablageständer
- VDE/GS geprüft



Bestell-Nr.	€/Stück
80 832 82	11,30



### Elektrolötpistole E 100

- Ideal für Elektronik und Modellbau
- Schnell-Lötpistole
- Sehr robuster Profیلöter für den universellen Einsatz im Werkstatt-, Service-, Heimwerker- und Hobbybereich.
- Anheizzeit über Mikro-Schalter nur ca. 6-10 sek.
- Leistung: 100 W
- Spannung: 230 V
- Lötspitzentemperatur: ca. 300°C
- VDE/GS geprüft



Bestell-Nr.	€/Stück
80 001 11	14,65



### Lötstation LD 48

- Für Elektronik, Fein- und Elektronik, Modellbau u.v.m.
- Arbeitstemperatur stufenlos regelbar von 150°C - 420°C
- LED-Anzeige
- Leistung max.: 48 W
- Spannung: 230 V
- Kpl. mit Kolbenhalterung und Reinigungsschwamm
- TÜV/GS-geprüft



Typ	Bestell-Nr.	€/Stück
Lötgerät	80 833 09	43,98



### Gaslöter M 40

- Handlicher Vielzweck-Lötbrenner
- Mit verstellbarer Flamme für Schmelzarbeiten an unterschiedlichsten Metallen (Zinn, Kupfer, Aluminium, Silber, Gold usw.), Glas und Kunststoffen
- Nachfüllbar mit Feuerzeuggas
- Flammtemperatur: 1300°C
- Arbeitstemperatur: ca. 650°C

Bestell-Nr.	€/Stück
80 103 35	21,03

### Feinlöter Diamant M 50

- Ideal für Heimwerker, Hobbyhandwerker, Labore und Schulen
- Zum Weich- und Hartlöten
- Mit Piezo-Elektrischer Zündung
- Flammentemperatur: bis 1300°C
- Arbeitstemperatur: 650°C
- Arbeitszeit mit einer Füllung: ca. 90 min
- Nachfüllbar mit Feuerzeuggas
- Hohe Standsicherheit durch Sicherheitsfuß



Bestell-Nr.	€/Stück
80 001 10	26,94

### Gaslötergerät PZ 2000

- Mit Piezzozünder
- Verbrauch: 100 g/h
- Stufenlos regulierbare Flamme
- Löten in allen Positionen möglich
- Drehbarer Sicherheitsanschluss
- Arbeitstemperatur: 750°C
- Flammentemperatur: 1900°C
- Zum Anschluss an 5- und 11 kg Propangasflaschen
- Inklusive Gasschlauch 1,5 m DN 10 (3/8") L



Bestell-Nr.	€/Stück
80 833 07	30,03



### Weich- und Hartlötgerät Turbo 2000, 16-teilig

- Zum Hart- und Weichlöten
- Schmelzen
- Abflammen
- Aufwärmen
- Abbrennen
- Auftauen
- Härten
- Flammentemperatur: bis 2000°C
- Arbeitstemperatur: 800°C



Bestell-Nr.	€/Set
80 001 03	76,68



### Weich- und Hartlötgerät Turbo

- Weichlöten
- Hartlöten
- Auftauen
- Anwärmen
- Schmelzen
- Abflammen
- 24 mm Turbobrenner
- Handgriff mit Gasreguliventil
- Flammentemperatur: 2000°C
- Arbeitstemperatur: 800°C
- Zum Anschluss an alle herkömmlichen Propan- und Butangasflaschen



Bestell-Nr.	€/Stück
80 001 06	27,78





**Weichlötkolben KL 147**

- Hammer-Lötkolben mit 350 g Kupferkolben
- Kolben kann leicht entfernt werden
- An die 330 g Druckgasdose oder an alle herkömmlichen Propan- und Butangasflaschen anschließbar

Bestell-Nr.	€/Stück
80 103 37	34,02



**Abflamngerät ST 500**

- Ideal zum Aufwärmen und Abflammen für Bitumen- und Teerarbeiten, um Teichfolien und Dachisolierungen zu verschweißen, Betontrocknung, Unkrautvertilgung, Moosbeseitigung, Grillanzünden etc.
- Brenner ø 50 mm
- Mit Sparflammengriff zur Energieeinsparung
- Ideal für schwer zugängliche Stellen
- TÜV/GS-geprüft
- Inkl. Schlauch 1,5 m und 3/8" Ablegeständer

Bestell-Nr.	€/Stück
80 850 85	23,20



**Abflamngerät PZ 6000**

- Mit Piezo Zünder
- Einsatzmöglichkeiten:**
- Dachisolierungen mit Dachpappe
- Teerarbeiten
- Betontrocknung
- Abflammen
- Ausfugearbeiten
- Biologische Unkrautvernichtung
- Aufwärmen
- Auftauen uvm.
- Spezialbrenner 60 mm mit Handgriff
- Sparflammgriff
- Gasschlauch 5 m, Anschluss DN 10 (3/8"), für handelsübliche 5 kg, 11 kg und 33 kg Propangasflaschen
- Ohne Druckregler (Bestell-Nr. 80 001 08)

Bestell-Nr.	€/Stück
80 103 36	37,90



**Hartlöt-Set Profi Turbo de Luxe**

**Einsatzmöglichkeiten:**

- Weichlöten
- Hartlöten
- Feinlöten
- Auftauen
- Anwärmen
- Härten
- Schmelzen
- Abflammen
- Flammentemperatur: 2000°C
- Arbeitstemperatur: 800°C
- Hochwertiger Turbobrenner ø 20 mm
- Spezialfeinlötbrenner ø 14 mm
- Mit separatem Druckregler (80 001 08) zum Anschluss an herkömmliche Propan-/Butangasflaschen
- Propangasschlauchleitung 1,5 m
- Inkl. 330 g Propan-/Butan-Druckgasdose

Info	Bestell-Nr.	€/Set
(LQ)	80 001 33	41,39



**Handlötgerät TS 1800**

- Löten in allen Positionen möglich
- Kupfer-Hartlöten bis ø 15 mm
- Kupfer-Weichlöten bis ø 28 mm
- Mit Piezzozünder
- Flammentemperatur: 1900°C
- Arbeitstemperatur: 750°C
- Inkl. 330 g Propan-/Butan-Druckgasdose (Bestell-Nr.: 80 001 42)

Info	Bestell-Nr.	€/Stück
(LQ)	80 833 08	29,49

**Neusilber-Hartlot**

- Zum Verbinden von Stahl, Gusseisen, Temperguss, Nickel und Nickellegierungen
- ø 2 x 333 mm
- Arbeitstemperatur: 910°C
- **VPE = 5 Stück**

Bestell-Nr.	€/VPE
90 073 40	3,56

**Messinglot**

- Zum Spalt- und Fugenlöten von Stahl, Gusseisen, Temperguss, Kupfer, Nickel, Messing und Bronze
- ø 2 x 333 mm
- Arbeitstemperatur: 900°C
- **VPE = 5 Stück**

Bestell-Nr.	€/VPE
90 073 41	3,03



**Hartlötflussmittel für Silberlot**

- Zum Löten von Kupfer, Messing, Rotguss und Stahl
- DIN 8511 F-SH 1 (Nach DVGW/GW7)
- **Inhalt: 25 g**

Bestell-Nr.	€/Stück
90 073 51	3,49



**Druckgasdose 330 g**

Info	Bestell-Nr.	€/Stück
(LQ)	80 001 42	3,72



**Hochleistungs-Mischgas AT 3000**

Info	Bestell-Nr.	€/Stück
(LQ)	80 001 26	5,40



**Nachfüllgas 100 ml Propan/Butan für Feinlötgeräte und Feuerzeuge**

Info	Bestell-Nr.	€/Stück
(LQ)	80 001 02	1,98



**Gaskartusche 190 g**

Info	Bestell-Nr.	€/Stück
(LQ)	80 028 80	2,23



**Druckgasdose 230 g Anschluss 7/16"**

Info	Bestell-Nr.	€/Stück
(LQ)	80 001 20	4,71



**Druckgasdose 7/16" Inhalt 425 g**

Info	Bestell-Nr.	€/Stück
(LQ)	80 001 21	6,20



**Gas-Kartusche 220 g für Kocher Bright Spark, Resto-Flamm**

Info	Bestell-Nr.	€/Stück
(LQ)	58 003 62	3,10



**Druckminderer PN 16 bar**

- Leistung: bis 6 kg/h
- Ausgangsdruck: 2,5 bar fest eingestellt
- Eingang: Kombianschluss für 5/11/33 kg-Flasche
- Ausgang: DN 10 (3/8") LH

Bestell-Nr.	€/Stück
80 001 08	12,35



**Gasschlauch-Propan**

- Komplett mit Schlauchverbinder
- Länge: 3000 mm
- Anschlüsse: DN 10 (3/8") L
- DVGW zertifiziert

Bestell-Nr.	€/Stück
80 001 07	8,55

**Gasschlauch-Propan, -Butan**

- Für Propan- und Butangasgeräte
- Mit Schlauchverbinder
- Länge: 2000 mm
- Anschlüsse DN 8 (1/4") L
- DVGW zertifiziert

Bestell-Nr.	€/Stück
80 001 39	6,45



**Piezozünder für Abflamngerät PZ 6000**

- Ersatzteil für Abflamngerät PZ 6000
- Sichere Entzündung
- Befestigung am Kopf

Bestell-Nr.	€/Stück
80 222 26	10,43



## Fittinglot Cu-Rotin® 3

- Zum Weichlöten von Kupferrohren in der Kalt- und Warmwasserinstallation gemäß DVGW-Arbeitsblatt GW 2
- DIN EN 29453
- ø 2,7 mm



Typ	Bestell-Nr.	€/Stück
Spule 100 g	<b>90 073 59</b>	<b>6,24</b>
Spule 250 g	<b>90 073 01</b>	<b>15,51</b>

## Bastlerlot

- Für alle Lötarbeiten, außer Elektronik
- Lötendraht SP L-PbSn-40
- Arbeitstemperatur: ca. 240°C
- 40% Zinn, 60% Blei mit Flussmittelsee zum Reinigen der Lötstelle
- Flussmittelrückstände müssen entfernt werden
- **Spulengröße: 100 g**
- DIN 8516, F-SW 21



Bestell-Nr.	€/Stück
<b>90 073 19</b>	<b>4,97</b>

## Elektroniklot

- Für alle Lötarbeiten, in der Elektronik und Elektrotechnik
- Bei NE-Metallen entsteht keine Korrosion, daher braucht die Lötstelle nicht gereinigt zu werden
- Lötendraht "RA", L-Sn-60PbCu2
- Arbeitstemperatur ca. 240°C
- 60% Zinn, 38% Blei, 2% Kupfer
- **Spulengröße: 100 g**
- DIN EN 29453, F-SW 21



Bestell-Nr.	€/Stück
<b>90 073 21</b>	<b>5,70</b>

## Radiolot

- Für alle Lötarbeiten in der Elektronik
- Bei NE-Metallen entsteht keine Korrosion, daher braucht die Lötstelle nicht gereinigt zu werden
- Lötendraht "RA", L-PbSn-40
- Arbeitstemperatur ca. 240°C
- 40% Zinn, 60% Blei mit Flussmittelsee zum Reinigen der Lötstelle
- **Spulengröße: 100 g**
- DIN EN 29453, F-SW 26



Bestell-Nr.	€/Stück
<b>90 073 20</b>	<b>4,50</b>

## Entlötlitze

- Zum Entfernen von Lötstellen bei Elektronikbauteilen
- Entlötlitze auf die entsprechende Lötstelle auflegen und mit dem heißen Kolben andrücken
- Das Lot wird von der Kupferlitze aufgesogen
- **1 Rolle à 1,6 m**



Bestell-Nr.	€/Stück
<b>90 073 18</b>	<b>2,56</b>

## Fittinglötpaste Cu-Rofix®

- Weichlötflusmittel
- Zum Löten von Kupferrohren in der Installation
- 60 % Metallanteil
- DVGW-Prüfzeichen: DV-0101 AT 2247
- Metallanteil: L - Sn Cu 3
- **Nettoinhalt: 250 g**
- DIN EN 294531



Info	Bestell-Nr.	€/Stück
	<b>90 073 02</b>	<b>14,60</b>

## Elektroniklötpaste

- Für Lötungen in der Elektronik und Elektrotechnik
- Bei NE- Metallen entsteht keine Korrosion, trotzdem die Lötstelle reinigen
- DIN EN 29464 1.1.2C
- **Inhalt: 20 g**



Bestell-Nr.	€/Stück
<b>90 073 11</b>	<b>2,53</b>

## Lötfett

- Für alle Lötarbeiten, außer in der Elektronik und Elektrotechnik
- Die Flussmittelrückstände sind korrosiv und sollten daher gründlich entfernt werden
- DIN EN 29454 1.3.1.1C
- **Inhalt: 20 g**



Bestell-Nr.	€/Stück
<b>90 073 15</b>	<b>0,99</b>

## Weichlötflusmittel

- Zum Löten von Kupferrohren in der Kalt- und Warmwasserinstallation gemäß DVGW-Arbeitsblatt GW 7
- DIN EN 29454, 3.1.1.C
- Die Flussmittelrückstände sind kaltwasserlöslich
- Prüfzeichen : DV-0101 AT 2243
- **Inhalt: 70 g**



Info	Bestell-Nr.	€/Stück
	<b>90 039 75</b>	<b>2,59</b>

## Bastler-Weichlöt-Set

- Bestehend aus:**
- Lötwasser (Bestell-Nr. 90 073 12)
  - Lötfett (Bestell-Nr. 90 073 15)
  - Salmiakstein (Bestell-Nr. 90 073 31)
  - 1 Spirale Lötendraht (Bestell-Nr. 90 073 19)



Bestell-Nr.	€/Set
<b>90 073 24</b>	<b>4,58</b>

## Installations-Weichlöt-Set

- Für Lötungen von wasserführenden Cu-Rohren in der Trinkwasser- und Heizungsinstallation mit entsprechendem Flussmittel
- 1 Spule 2,7 mm ø, 100 g Fittinglot Nr. 3 97% Zinn, 3% Kupfer, DIN EN 29453
- 1 Tube 35 g Fittinglötflusmittel, DIN EN 29454.1
- Arbeitstemperatur ca. 270°C
- Die Flussmittelrückstände sind durch Spülung wasserlöslich



Info	Bestell-Nr.	€/Set
	<b>90 073 26</b>	<b>7,05</b>

## Spezial-Installations-Weichlöt-Set

- Für Lötungen von wasserführenden Cu-Rohren in der Trinkwasser- und Heizungsinstallation mit entsprechendem Flussmittel
- 1 Spule à 100 g Fittinglot Nr. 3, 97 % Zinn, 3 % Kupfer, DIN EN 29453
- 1 Flasche à 100 g Fittinglötflusmittel, 60% Metallanteil, 97% Zinn, 3% Kupfer, DIN EN 29453, 40% Flussmittelanteil, DIN EN 29454 3.1.1.C
- Arbeitstemperatur ca. 270°C
- Flussmittelrückstände 100% wasserlöslich



Info	Bestell-Nr.	€/Set
	<b>90 073 25</b>	<b>11,46</b>

## Bedachungs-Weichlöt-Set

- Zum Löten von Dachrinnen und Rohren aus Titanzink und verzinktem Stahlblech mit entsprechendem Flussmittel
- 3 Stangen Lötzinns, 40% Zinn, 60% Blei, DIN 1707
- 1 Lötwasser "ZD", DIN 8511, F-SW11
- Arbeitstemperatur: ca. 240°C
- **Inhalt: 50 ml**



Info	Bestell-Nr.	€/Set
	<b>90 073 23</b>	<b>5,74</b>

## Aluminium-Hartlöt-Set

- Aluminiumhartlot und Hartlötflusmittel
- Zum Löten von gewalzten und gegossenen Aluminium-Legierungen
- 4 Stäbe Aluminiumhartlot mit 12% Siliziumanteil
- 1 Dose Aluminium-Hartlötflusmittel, DIN EN 1045 FL10
- Der Schmelzbereich der Grundwerkstoffe sollte nicht mehr als 640°C betragen
- Arbeitstemperatur: ca. 590°C bis 600°C

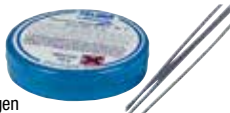

Bestell-Nr.	€/Set
<b>90 073 14</b>	<b>3,89</b>



## Hartlötflusmittel für Silberlot Cu-Rosil

- Hartlötflusmittel zum Löten von Kupfer, Messing und Rotguss
- In Pastenform
- Wirkungsbereich: 500 - 800°C
- DIN EN 1045-FH 10
- **Inhalt: 100 g**



Bestell-Nr.	€/Stück
<b>90 073 05</b>	<b>3,69</b>



## Stangenlötzinns

- DIN EN 29453
- Dreikantstangen
- 400 mm lang, ca. 250 g / Stange
- **VPE = 5,0 kg im Karton**

## S-Pb60Sn40

- Zum Flammlöten, Kolbenlöten, Lötbadlöten, zum Verzinnen, zum Löten von Feinblech und legiertem Zinn, Dachdeckerzinn für CU- und Zn-Rinnen
- Schmelzbereich: 183 - 235°C

Bestell-Nr.	€/VPE
<b>90 516 92</b>	<b>105,77</b>

## S-Sn60Pb40

- Zum Löten von Edelstahl-Blechen
- Schmelzbereich: 183 - 190°C

Bestell-Nr.	€/VPE
<b>90 516 90</b>	<b>194,74</b>

## S-Sn97Cu3

- Zum Flammlöten, Kolbenlöten, Lötbadlöten, zum Löten von Kupferrohren und Fallrohren, ohne vorheriges Nieten
- Schmelzbereich: 230 - 250°C
- Nur in Verbindung mit Flussmittel Lötwasser KD

Bestell-Nr.	€/VPE
<b>90 516 93</b>	<b>307,86</b>

## S-Pb65Sn35

- Zum Flammlöten, Löten von Feinblech und legiertem Zinn, Kabelmantel-Lötungen
- Schmelzbereich: 183 - 245°C

Bestell-Nr.	€/VPE
<b>90 516 91</b>	<b>121,45</b>

Achtung, dieser Artikel ist nur für gewerbliche Anwender zugelassen!

Achtung, dieser Artikel ist nur für gewerbliche Anwender zugelassen!

Achtung, dieser Artikel ist nur für gewerbliche Anwender zugelassen!

Achtung, dieser Artikel ist nur für gewerbliche Anwender zugelassen!



## Lötwasser ZD

- Zum Weichlöten von Titanzink, Stahlblech und Feinzink
- Für Lötungen von stark oxidierten Oberflächen, z.B. Dachrinnen und Fallrohre aus Titanzink und Zink (Walzblank)
- Typ 3.2.2.A
- Flussmittel
- DIN 29454.1
- Die Flussmittelrückstände sind korrosiv und mit Wasser abzuwaschen

Typ	Inhalt	Info	Bestell-Nr.	€/Stück
* SIMPLE-fix	25 ml	(LQ)	<b>90 516 79</b>	<b>3,49</b>
* Lötwasser "ZD"	0,1 kg	(LQ)	<b>90 516 80</b>	<b>1,87</b>
Lötwasser "ZD"	1,0 kg	(LQ)	<b>90 516 81</b>	<b>4,63</b>



## Lötwasser KD

- Zum Löten von Kupfer und Kupferlegierungen
- Typ 3.1.1.A (DIN 8511, F-SW 21)
- Flussmittel
- DIN 29454.1
- Die Flussmittelrückstände sind korrosiv und mit Wasser abzuwaschen

Typ	Inhalt	Info	Bestell-Nr.	€/Stück
* SIMPLE-fix	25 ml	(LQ)	<b>90 516 82</b>	<b>3,49</b>
* Lötwasser "KD"	0,1 kg	(LQ)	<b>90 516 83</b>	<b>2,03</b>
Lötwasser "KD"	1,0 kg	(LQ)	<b>90 516 84</b>	<b>6,37</b>



## Lötwasser ZD-pro

- Zum Weichlöten von Titanzink und verzinktem Stahlblech
- Besonders abgestimmt für RHEINZINK® -walzblank und RHEINZINK® -„vorbewittert-pro“
- Typ 3.2.2.A
- Flussmittel
- DIN 29454.1
- Die Flussmittelrückstände sind korrosiv und mit Wasser abzuwaschen

Typ	Inhalt	Info	Bestell-Nr.	€/Stück
* SIMPLE-fix	25 ml	(LQ)	<b>90 516 85</b>	<b>3,62</b>
Lötwasser "ZD-pro"	1,0 kg	(LQ)	<b>90 516 86</b>	<b>9,84</b>



## Lötwasser VA-NOX

- Zum Weichlöten von Edelstahl-Dachbahnen
- Typ 3.2.1.A
- Flussmittel
- DIN 29454.1
- Die Flussmittelrückstände sind korrosiv und mit Wasser abzuwaschen

Typ	Inhalt	Info	Bestell-Nr.	€/Stück
* SIMPLE-fix	25 ml	(LQ)	<b>90 516 87</b>	<b>5,29</b>
Lötwasser "VA-NOX"	1,0 kg	(LQ)	<b>90 516 88</b>	<b>8,61</b>



## Lötwasser

- Zum Weichlöten von Eisen, Stahl, Messing, Kupfer, Blei und Weißblech
- Geeignet für Lötungen im Tiffanybereich
- Flussmittelrückstände sorgfältig entfernen
- DIN EN 29454 3.1 1A (DIN 8511)
- **Inhalt: 50 ml**

Info	Bestell-Nr.	€/Stück
(LQ)	<b>90 073 12</b>	<b>1,89</b>



## Silber-Hartlot Ag 203-L-Ag44

- Zum Löten von Stahl, Tempereguss und Kupferlegierungen und zum Löten von Kupferrohren im Solaranlagenbereich
- L-Ag44, DIN 8513 flussmittelummantelt, DIN EN 1045, Typ FH 10
- ø 2,0 mm
- Warmfestigkeit: bis 300°C
- DIN EN 1044, Ag 203
- **VPE = 5 Stäbe im Plastikköcher**

Bestell-Nr.	€/VPE
<b>90 516 98</b>	<b>59,94</b>



## Naturborstenpinsel

- Besatzmaterial: Naturborsten

Besatzlänge x Breite [mm]	Bestell-Nr.	€/Stück
23 x 9,5	<b>90 516 89</b>	<b>0,28</b>
25 x 15	<b>72 021 49</b>	<b>0,50</b>
31 x 20	<b>72 021 50</b>	<b>0,94</b>



## Felder-Kupfer-Hartlot DIN 8513

- Legierung L-CuP6 (DIN 8513)
- Arbeitstemperatur: 730°C
- Zugfestigkeit der Lötung: 250 (N/mm<sup>2</sup>)
- Dichte: 8,1 (g/cm<sup>3</sup>)
- Vierkantstäbe Länge: 500 mm
- **Inhalt: 1 kg**

Bestell-Nr.	€/Stück
<b>90 073 06</b>	<b>26,15</b>



## Silber-Hartlot-Set

- Silberhartlot und Hartlotflusmittel zum Löten von Stahl, Edelstahl, Tempereguss, Kupfer, Cu-Legierungen, Nickel, Nickellegierungen und Hartmetall
- 4 Stäbe Silberlot mit 40% Silberanteil, DIN 8513
- 1 Flasche à 30 g
- Flussmittel für Silberlot, Paste, DIN EN 1045-FH 10
- Arbeitstemperatur: 610°C

Bestell-Nr.	€/Set
<b>90 073 10</b>	<b>23,57</b>



## Messing-Hartlot-Set

- Zum Hartlöten von Stahl, Tempereguss, Kupfer, Cu-Legierungen und Nickel
- 4 Stäbe Messinghartlot L-CuZn40, DIN 8513
- 1 Flasche 25 g Hartlotpaste, DIN EN 1045-FH 21
- Arbeitstemperatur: ca. 900°C
- Schmelzbereich: über 950°C

Bestell-Nr.	€/Set
<b>90 073 28</b>	<b>3,81</b>



## Kupfer-Hartlot-Set

- Zum Hartlöten von Kupfer, Messing und Rotguss
- Für Lötungen Kupfer an Kupfer wird kein Flussmittel benötigt
- 4 Stäbe Kupfer-Hartlot Nr. 94, L-CuP6, 94% Kupfer, 6% Phosphor, DIN 8513
- 1 Flasche 25 g Flussmittel für Silberlote, Paste, DIN EN 1045 -FH 10
- Arbeitstemperatur: 730°C

Bestell-Nr.	€/Set
<b>90 073 29</b>	<b>3,42</b>



## Salmiakstein

- Reinigungsmittel für Lötspitzen
- Maße: 65 x 45 x 20 mm

Bestell-Nr.	€/Stück
<b>90 073 31</b>	<b>2,38</b>



## Reinigungsvlies

- Metallfrei
- ca. 60 x 130 mm
- **VPE = 10 Stück**

Bestell-Nr.	€/VPE
<b>90 073 04</b>	<b>2,35</b>



## Lötwasser-/Salzsäureflasche

- Material PE-HD
- **Inhalt: 150 ml**

Typ	Farbe	Bestell-Nr.	€/Stück
Lötwasser	blau	<b>80 103 97</b>	<b>3,07</b>
Salzsäure	gelb	<b>80 103 96</b>	<b>3,07</b>



## 1 Mobiler LED Strahler JARO

- Schutzart: IP65/IK08
- Spannung (V): 220 - 240
- 14 superhelle Everlight SMD-LEDs
- Ideal für eine einhändige Arretierung
- Kabeltyp: H07RN-F 3G1,0

ab **22,03 €** /Stück

Ref.Nr.	Leistung [W]	Lichtstrom [lm]	Farbtemperatur [K]	Maße L x B x H [mm]	Gewicht [kg]	Kabellänge [m]	Energieeffizienzklasse	Bestell-Nr.	€/Stück
1171250902	9,6	980	6500	130 x 207 x 200	1,16	2	F	<b>62 069 60</b>	<b>22,03</b>
1171250906	19,5	1950	6500	139 x 245 x 237	1,35	2	F	<b>62 069 61</b>	<b>26,57</b>
1171250913	30	2650	6500	163 x 304 x 290	2,36	3	F	<b>62 069 62</b>	<b>42,88</b>
1171250920	50	4400	6500	171 x 334 x 308	3,05	5	F	<b>62 069 63</b>	<b>56,33</b>
1171250923	79,6	8000	6500	210 x 400 x 340	4,7	5	E	<b>62 069 64</b>	<b>83,89</b>
1171250925	96,9	10000	6500	230 x 470 x 400	5,9	5	E	<b>62 069 65</b>	<b>109,22</b>

## 2 Kunststoff-Kabeltrommel Garant®

- Schutzart: IP44
- Steckdosen: 3 x Schuko 230 V/16 A
- Kabel: H07RN-F 3G1,5
- Kabelqualität: Neopren-Gummi
- Kabel sind geprüft nach VDE 0100 Teil 704
- Überhitzungsschutz (Kontrolle-Leuchte)

ab **53,78 €** /Stück

Kabellänge [m]	Trommel [ø mm]	Bestell-Nr.	€/Stück
25	240	<b>62 102 12</b>	<b>53,78</b>
40	290	<b>62 102 13</b>	<b>68,38</b>

## 3 Teleskop-Arbeitsbock

- Stahl-Vierkantröhr
- Zusammenklappbar
- Rasthaken gegen seitliches Abrutschen der Arbeitsplatte (max. 640 mm breit)
- Tragfähigkeit: 160 kg
- Höhenverstellbar: 820 - 1300 mm
- Maße (H x B): 1300 x 680 mm
- Gewicht: 7,5 kg

**26,72 €** /Stück  
Bestell-Nr. 80 113 48

## 4 Arbeitsbock Stahl, MB 110

- Stabiles, standfestes Stahl-Vierkantröhr
- Tragfähigkeit: 110 kg
- Maße (H x B): 710 x 630 mm
- Gewicht: 3,5 kg

**14,32 €** /Stück  
Bestell-Nr. 80 113 50



## MobilerLED Arbeitsstrahler 360° ProfessionalLINE

- Schutzart: IP65/IK08
- Leistung: 185 W
- Spannung: 220-240 V
- Energieeffizienzklasse: E
- Lichtstrom: 23500 lm
- Farbtemperatur: 6500 k
- Dimmbar
- Dimmfunktion: 4 Stufen 100% - 75% - 50% - 25%
- Maße (L x B x H): 400 x 250 x 670 mm
- Ladedauer: ca. 5 h
- Kabeltyp: H07RN-F2x1,0 / H05RN-F2x1,0
- Kabellänge: 6,70 m / 3,30 m
- 6 individuell einstellbare Strahler
- Memory Funktion für die zuletzt gespeicherte Helligkeitseinstellung
- Passendes Stativ (Bestell-Nr. 62 079 63)

Ref.Nr.	Bestell-Nr.	€/Stück
9171411900	<b>62 079 62</b>	<b>347,49</b>



## Profi Stativ TS 300 ohne Crossbar

- Material: Stahl
- Höhenverstellbar: 130 - 300 cm
- Tragfähigkeit: 20 kg
- Maße (L x B x H): 130 x 1300 x 130 mm
- **Lieferumfang:**
  - Halterung
  - Schraubensatz bestehend aus : 4 Unterlegscheiben M6, 2 Muttern M6, 2 Schrauben 45 mm M6

Ref.-Nr.	Bestell-Nr.	€/Stück
9171991100	<b>62 079 63</b>	<b>94,39</b>

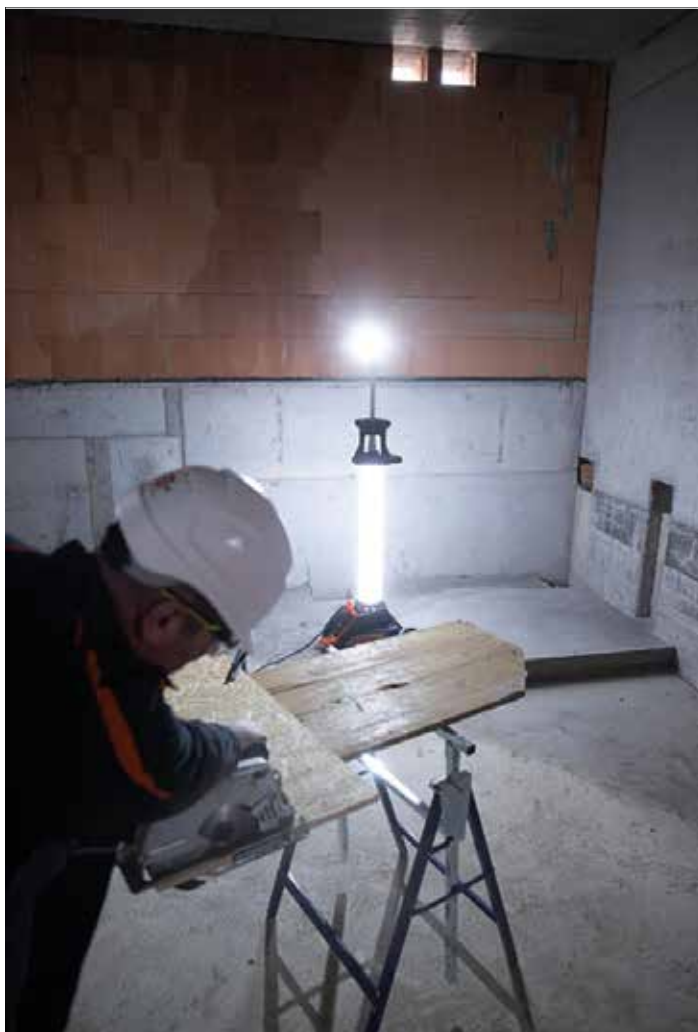

## LED Arbeitsstrahler TU 23050 M

- Schutzart: IP54/IK08
- Energieeffizienzklasse: E
- Leistung: 190 W
- Spannung: 200-240 V
- Lichtstrom: 23700 lm
- Farbtemperatur: 6500 k
- Dimmbar: Dimmfunktion 3 Stufen: 100% - 50% - 25%
- Maße (L x B x H): 530 x 430 x 1310 mm
- Gewicht: 9,73 kg
- Ladedauer: ca. 5 h
- Kabeltyp: H07RN-F 3G1,5
- Kabellänge: 5 m
- Mit ausziehbarem Teleskop
- Bis zu 1,73 m höhenverstellbar
- 2 x Steckdosen, mit Rädern und Bremsen
- **Lieferumfang:**
  - Tragetasche

Bestell-Nr.	€/Stück
<b>62 079 64</b>	<b>343,69</b>



## Stativ LED Strahler JARO

- Schutzart: IP65/IK08
- Spannung (V): 220 - 240
- Ideal für eine einhändige Arretierung
- Frontscheibe aus Sicherheitsglas
- Kabeltyp: H07RN-F 3G1,0

Ref.Nr.	Leistung [W]	Lichtstrom [lm]	Farbtemperatur [K]	Maße L x B x H [mm]	Gewicht [kg]	Kabellänge [m]	Energieeffizienzklasse	Bestell-Nr.	€/Stück
1171250907	19,5	1950	6500	140 x 180 x 940	3,45	3	F	<b>62 069 66</b>	<b>41,71</b>
1171250914	19,5	2650	6500	130 x 235 x 1140	4,20	5	F	<b>62 069 67</b>	<b>60,35</b>
1171250909	2 x 20	2 x 1950	6500	140 x 513 x 1030	4,5	2,5	F	<b>62 069 68</b>	<b>59,42</b>
1171250921	50	4400	6500	130 x 265 x 1180	4,65	5	F	<b>62 069 69</b>	<b>72,35</b>





### Mobiler LED Akku Strahler

- Schutzart: IP65/IK08
- Spannung: 5 V
- Mit Klemmvorrichtung
- Einfache und individuelle Ausrichtung des Arbeitslichts
- Integrierte USB Powerbank

- Leuchtdauer: 12 h
- Dimmfunktion: 3 Stufen 100% - 50% - 25%
- Akku: Li-Ion Akku (7,4 V/5.0 Ah)
- **Lieferumfang:**
  - 1 x USB Kabel Typ A/C

Ref.Nr.	Leistung [W]	Lichtstrom [lm]	Farbtemperatur [K]	Spannung [V]	Ladedauer [h]	Maße L x B x H [mm]	Gewicht [kg]	Bestell-Nr.	€/Stück
1173070010	10	950	6350	4		90 x 85 x 180	0,40	<b>62 069 75</b>	<b>28,94</b>
1173070020	40	3800	6400	7	5	125 x 160 x 250	1,63	<b>62 069 76</b>	<b>68,65</b>



### Mobiler LED-Strahler DINORA

- Schlagfestigkeit: IK08
- **Schutzklasse: II**
- Material: Kunststoff
- Maße (L x B x H): 360 x 100 x 280 mm
- Inkl. LED-Leuchtmittel

Typ	Schutzart (IP)	Leistung [W]	Lichtstrom [lm]	Dimmbar	Bestell-Nr.	€/Stück
ohne Steckdose	65	44,5	5100	ja	<b>62 068 54</b>	<b>75,02</b>
mit Steckdose	54	66,9	8300	nein	<b>62 068 55</b>	<b>93,54</b>
mit Steckdose	54	85	10600	ja	<b>62 068 56</b>	<b>120,61</b>



### Akku-LED-Arbeitsleuchte, mit USB-Ladeanschluss

- **Schutzart: IP65**
- Farbtemperatur: 6500 K
- Gehäuse aus Aludruckguss mit Kantenschutz aus Kunststoff
- Schaltstufen: 100% - 75% - 50% - 25% - 10%
- Leuchtdauer: 2,5 - 3 - 5 - 10 - 25 Std
- Powerbank-Funktion mit USB-Ladeanschluss
- Aufladung: USB Typ A/C
- Maße (B x H x T): 114 x 180 x 48 mm
- **LED-Lampe, nicht austauschbar**
- **Lieferumfang**
  - Akku: Li-Ion 3,7 V, 5000 mAh
  - USB Ladekabel

Bestell-Nr.	€/Stück
<b>62 064 38</b>	<b>39,89</b>



### Multi Battery LED Akku Baustrahler 3000 MA

- **Schutzart: IP65**
- Schutzklasse: IK08 / III
- Leistung: 27 W
- Eingangsspannung: 18 V Akku-System
- Lichtstrom: 3150 lm
- Farbtemperatur: 6500 K
- Dimmbar: 100% - 75% - 50% - 25% mit Ein/Aus Schalter
- Maße (L x B x H): 169 x 285 x 227 mm
- Material Gehäuse / Abdeckung: Kunststoff gummiert
- Farbe: Schwarz
- Kompatibel mit 18 V Akkus der Hersteller, mit 6 Schnittstellenadapter inklusive (Bosch Professional, Dewalt, Festool, Flex, Makita, Metabo CAS, Milwaukee)
- Ergonomischer Griff mit Kippschutz
- Stehend, flachliegend oder auf Stativ verwendbar
- Leuchtdauer Abhängigkeit des Akkus:
  - ca. 38 min/1 Ah bei 100% Lichtleistung
  - ca. 51 min/1 Ah bei 75% Lichtleistung
  - ca. 76 min/1 Ah bei 50% Lichtleistung
  - ca. 152 min/1 Ah bei 25% Lichtleistung
- Inkl. Leuchtmittel, nicht austauschbar
- **Lieferung ohne Akku**

Ref.Nr.	Bestell-Nr.	€/Stück
1173700007	<b>62 141 97</b>	<b>81,30</b>



### Multi Battery LED Hybrid Baustrahler

- **Schutzart: IP54**
- Schutzklasse: IK08 / II
- Energieeffizienzklasse: E
- Leistung: 100 W
- Eingangsspannung: 220 - 240 V/AC, Akkubetrieb 18 V
- Lichtstrom: 12500 lm
- Farbtemperatur: 6500 K
- Farbwiedergabeindex: Ra 80
- Dimmbar: 100% - 75% - 50% - 25% mit Ein/Aus Schalter
- Maße (L x B x H): 177 x 354 x 258 mm
- Material Gehäuse / Abdeckung: Kunststoff gummiert
- Abstrahlwinkel: 110°
- Farbe: Schwarz
- Kabel: Abnehmbares H07RN - F 2 x 1,0 mm², 5 m mit Plugin-Anschluss
- Akku- und Netzbetrieb möglich, automatische Umschaltung bei Stromausfall
- Kompatibel mit 18 V Akkus der Hersteller, mit 6 Schnittstellenadapter inklusive (Bosch Professional, Dewalt, Festool, Flex, Makita, Metabo CAS, Milwaukee)
- Ergonomischer Griff mit Kippschutz
- Stativmontage möglich
- Leuchtdauer Abhängigkeit des Akkus:
  - ca. 12 min/1 Ah bei 100% Lichtleistung
  - ca. 16 min/1 Ah bei 75% Lichtleistung
  - ca. 24 min/1 Ah bei 50% Lichtleistung
  - ca. 48 min/1 Ah bei 25% Lichtleistung
- Inkl. Leuchtmittel, nicht austauschbar
- **Lieferung ohne Akku**

Ref.Nr.	Bestell-Nr.	€/Stück
1173700001	<b>62 141 96</b>	<b>181,50</b>



### Multi Battery LED 360° Hybrid Baustrahler

- **Schutzart: IP54**
- Schutzklasse: IK08 / II
- Energieeffizienzklasse: E
- Leistung: 100 W
- Eingangsspannung: 220 - 240 V/AC, Akkubetrieb 18 V
- Lichtstrom: 12000 lm
- Farbtemperatur: 6500 K
- Farbwiedergabeindex: Ra 86
- Dimmbar: 100% - 75% - 50% - 25% mit Ein/Aus Schalter
- Maße (L x B x H): 286 x 280 x 378 mm
- Material Gehäuse / Abdeckung: Kunststoff/Metall
- Abstrahlwinkel: 360°
- Farbe: Schwarz
- Kabel: Fest installiertes ölbeständiges H07RN - F 2 x 1,0 mm², 5 m
- Akku- und Netzbetrieb möglich, automatische Umschaltung bei Stromausfall
- Kompatibel mit 18 V Akkus der Hersteller, mit 6 Schnittstellenadapter inklusive (Bosch Professional, Dewalt, Festool, Flex, Makita, Metabo CAS, Milwaukee)
- Einfaches Transportieren mit Rundum-Griffen
- Haken zum Aufhängen mit Mechanismus zum Ausgleichen des Akkus
- Stehend, hängend, auf Stativ verwendbar
- Leuchtdauer Abhängigkeit des Akkus:
  - ca. 12 min/1 Ah bei 100% Lichtleistung
  - ca. 16 min/1 Ah bei 75% Lichtleistung
  - ca. 24 min/1 Ah bei 50% Lichtleistung
  - ca. 48 min/1 Ah bei 25% Lichtleistung
- Inkl. Leuchtmittel, nicht austauschbar
- **Lieferung ohne Akku**

Ref.Nr.	Bestell-Nr.	€/Stück
1173700003	<b>62 141 95</b>	<b>199,15</b>



## Multi Battery LED Akku Teleskop Arbeitsstrahler 6050 MA

- Schutzart: IP54
- Schutzklasse: IK08 / III
- Leistung: 60 W
- Eingangsspannung: 18 V Akku-System
- Lichtstrom: 7700 lm
- Farbtemperatur: 6500 K
- Dimmbar: 100% - 75% - 50% - 25% mit Ein/Aus Schalter
- Maße (L x B x H): 112 x 698 x 129 mm
- Material Gehäuse / Abdeckung: Kunststoff/Metall
- Farbe: Schwarz
- Kompatibel mit 18 V Akku der Hersteller, mit 6 Schnittstellenadapter inklusive (Bosch Professional, Dewalt, Festool, Flex, Makita, Metabo CAS, Milwaukee)
- Stehend, universell mit Teleskop einstellbar bis 140 cm, Stand mittels Dreifußes und drehbarem Strahlerkopf
- Inklusive Transporttasche und Trageschlaufe
- Leuchtdauer Abhängigkeit des Akkus:
  - ca. 20 min/1 Ah bei 100% Lichtleistung
  - ca. 27 min/1 Ah bei 75% Lichtleistung
  - ca. 40 min/1 Ah bei 50% Lichtleistung
  - ca. 80 min/1 Ah bei 25% Lichtleistung
- Inkl. Leuchtmittel, nicht austauschbar
- Lieferung ohne Akku

Ref.Nr.	Bestell-Nr.	€/Stück
1173700004	<b>62 141 98</b>	<b>147,81</b>



## Multi Battery LED Akku Handleuchte HL 3000

- Schutzart: IP54
- Schutzklasse: IK08 / III
- Leistung: 20 W
- Eingangsspannung: 18 V Akku-System
- Lichtstrom: 1140 + 2160 lm
- Farbtemperatur: 6500 K
- Dimmbar: 100% Spot oder Flächenlicht, 75% - 50% - 25% mit Ein/Aus Schalter
- Maße (L x B x H): 214 x 225 x 195 mm
- Material Gehäuse / Abdeckung: Kunststoff
- Farbe: Schwarz
- Kompatibel mit 18 V Akku der Hersteller, mit 6 Schnittstellenadapter inklusive (Bosch Professional, Dewalt, Festool, Flex, Makita, Metabo CAS, Milwaukee)
- Hand- und Arbeitsleuchte in einem mit 2 Lichtquellen
  - SMD LED als Scheinwerfer mit 1140 lm (Fokussierlicht)
  - COB LED als Flächenlicht mit 2160 lm (Flächenlicht)
- Ergonomischer Griff mit verstellbarem Magnetfuß
- Leuchtdauer Abhängigkeit des Akkus:
  - Bei 100% Lichtleistung: ca. 50 min/1 Ah für die COB LEDs, ca. 100 min/1 Ah für die SMD LED
  - Bei 75% Lichtleistung: ca. 67 min/1 Ah für die COB LEDs, ca. 133 min/1 Ah für die SMD LED
  - Bei 50% Lichtleistung: ca. 100 min/1 Ah für die COB LEDs, ca. 200 min/1 Ah für die SMD LED
  - Bei 25% Lichtleistung: ca. 200 min/1 Ah für die COB LEDs, ca. 400 min/1 Ah für die SMD LED
- Inkl. Leuchtmittel, nicht austauschbar
- Lieferung ohne Akku

Ref.Nr.	Bestell-Nr.	€/Stück
1173730000	<b>62 141 99</b>	<b>74,48</b>



## LED-Akku Strahler, Multi Battery 4000 MA

- Schutzart: IP65/IK08
- Spannung: 18 V
- Leistung: 40 W
- Lichtstrom: 4500 lm
- Farbtemperatur: 6500 k
- Dimmbar in 4 Stufen: 100, 75, 50, 25%
- Maße (L x B x H): 155 x 235 x 245 mm
- Leuchtdauer: 30 min (100%), 40 min (75%), 1 h (50%), 1,5 h (25%)
- Kompatibel mit 38 verschiedenen 18 V Akkus (verschiedene Ah Klassen) der 5 Powertool-Hersteller: Bosch Professional, Makita, Dewalt, Milwaukee, Metabo CAS
- Lieferumfang:
  - 4 x Akku-Adapter
  - 1 x Tasche

Ref.Nr.	Bestell-Nr.	€/Stück
1173140400	<b>62 069 81</b>	<b>98,76</b>



## LED Hybrid Strahler Multi Battery

- Schutzart: IP65/IK08
- Spannung: 18 V
- Energieeffizienzklasse: E
- Leistung: 61,6 W
- Lichtstrom: 6200 lm
- Farbtemperatur: 6500 k
- Dimmbar in 4 Stufen: 100, 75, 50, 25%
- Maße (L x B x H): 160 x 260 x 265
- Kompatibel mit 38 verschiedenen 18 V Akkus (verschiedene Ah Klassen) der 5 Powertool-Hersteller: Bosch Professional, Makita, Dewalt, Milwaukee, Metabo CAS
- Mit abnehmbarem, 5 m langem Kabel H07RN-F2X1,0
- Akku- und Netzbetrieb möglich, automatische Umschaltung bei Stromausfall
- Lieferumfang:
  - 4 x Schnittstellen-Adapter
  - 1 x Tasche

Ref.Nr.	Bestell-Nr.	€/Stück
1173140600	<b>62 069 82</b>	<b>137,67</b>



## LED-Akku-Arbeits- und Campingleuchte Oli

- Schutzart: IP44
- Farbtemperatur: 4000 K
- Lichtstrom Ring: 150 lm, Spot: 200 lm, Ring + Spot: 350 lm
- Leuchtdauer: 70 h
- Blendfreies Flächenlicht
- Powerbank-Funktion mit USB Ladebuchse, 3000 mAh
- Mit 3-stufigem Licht (Ring/Spot) oder zusammen
- Alle Lichtfunktionen stufenlos dimmbar 100% bis 5%
- Maße (L x B x H): 80 x 85 x 120 mm
- Inkl. Leuchtmittel, nicht austauschbar
- Lieferumfang:
  - Akku 3,7 V, 3,0 AH Li-Pol
  - 2 Magnethalter
  - 2 Hakenhalter
  - USB-Ladekabel (fest verbaut) Länge: 200 mm

Bestell-Nr.	€/Stück
<b>62 053 58</b>	<b>24,46</b>



## Akku LED Strahler JARO 1010 MA

- Schutzart: IP54/IK07
- Schutzklasse: III
- Eingangsspannung: 3,7 V DC
- Farbe: Gelb, schwarz
- Inkl. Leuchtmittel, LED

- Integrierter Li-Ion Akku 3,7 V / 4,4 Ah
- Inkl. 1 x Ladekabel

Ref.Nr.	Leistung [W]	Lichtstrom [lm]	Farbtemperatur [K]	Dimmbar	Maße L x B x H [mm]	Gewicht [kg]	Bestell-Nr.	€/Stück
1171250145	10	1100	6500	Stufendimmung	140 x 220 190	1	<b>62 069 71</b>	<b>32,16</b>
1171250245	20	2200	6500	Stufendimmung	140 x 280 x 250	1,73	<b>62 069 72</b>	<b>49,56</b>
1171250345	30	3200	6500	Stufendimmung	170 x 310 x 290	2,31	<b>62 069 73</b>	<b>69,07</b>



### Strahler ORUM Profi 360°

- Eingangsspannung: 230-240 V
- Farbtemperatur: 6500 k
- Kabelbezeichnung: H07RN-F 3G1,5
- Kabellänge: 5 m
- Inkl. LED Leuchtmittel

Ref.Nr.	Schutzart [IP/IK]	Leistung [W]	Lichtstrom [lm]	Dimmbar	Maße L x B x H [mm]	Energieeffizienzklasse	Bestell-Nr.	€/Stück
9171400900	54/08	50	5800	nein	280 x 280 x 286	E	<b>62 079 56</b>	<b>82,24</b>
9171400901	54/08	97	12600	ja	280 x 280 x 345	E	<b>62 079 57</b>	<b>131,00</b>
9171400902	65/10	40	5000	ja	280 x 280 x 285	F	<b>62 079 58</b>	<b>131,39</b>



### Mobiler LED-Strahler Profi

- Schutzart IP/IK: 54/8
- Energieeffizienzklasse: E
- Eingangsspannung: 230-240 V
- Farbtemperatur: 5000 k
- Stufenlos dimmbar: 10 bis 100%
- Kabelbezeichnung: H07RN-F 3G1,5
- Kabellänge: 5 m
- Inkl. LED-Leuchtmittel

Ref.Nr.	Leistung [W]	Lichtstrom [lm]	Maße L x B x H [mm]	Bestell-Nr.	€/Stück
9171330900	80	8900	98 x 310 x 305	<b>62 079 59</b>	<b>111,30</b>
9171330901	115	12700	109 x 310 x 305	<b>62 079 60</b>	<b>132,25</b>



### Schutzkontakt-Steckdosenverteiler 5-fach, IP54

- Kabel: 2 m, H07RN-F3G1,5
- Leistenlänge (mm): 480
- Kontrollschalter rot beleuchtet
- Steckdosen mit Dichtring und selbstschließenden Deckeln
- Aufhängebügel

Bestell-Nr.	€/Stück
<b>62 024 45</b>	<b>13,26</b>



### Steckdosenverteiler 4-fach, IP54

- Kabel: 10 m, H07RN-F3G1,5
- Leistenlänge (mm): 480
- Steckdosen mit Dichtring und selbstschließenden Deckeln
- Metallhaken

Bestell-Nr.	€/Stück
<b>80 027 35</b>	<b>23,52</b>



### Schutzkontakt Steckdosenverteiler 5-fach, IP54 mit FI-Stecker 30mA

- Kabel: 5 m, H07RN-F3G1,5
- Leistenlänge (mm): 520
- Kontrollschalter rot beleuchtet
- Steckdosen mit Dichtring und selbstschließenden Deckeln
- Aufhängebügel

Bestell-Nr.	€/Stück
<b>62 025 65</b>	<b>34,70</b>



### Schutzkontakt-Steckdosenverteiler 4-fach, IP54 mit FI-Stecker 30mA

- Kabel: 10 m, H07RN-F3G1,5
- Steckdosen mit Dichtring und selbstschließenden Deckeln
- Metallhaken

Bestell-Nr.	€/Stück
<b>62 020 61</b>	<b>41,95</b>



### CEE/Schuko Verlängerungskabel, IP44

- Kabel: 1,5 m, H07RN-F 3G2,5
- Kabelqualität: sehr robust, ölbeständig, zugelassen für erschwerte Baubedingungen nach VDE 0100 Teil 704
- Für Baustelleneinsatz: Ja
- Außen/Innenbereich: Ja
- Kupplung: 1 x CEE Winkelkupplung 230 V, 16 A inkl. Schuko-Kombisteckdose 230 V mit selbstschließendem Deckel

Bestell-Nr.	€/Stück
<b>62 068 36</b>	<b>16,25</b>



### CEE/Schuko Verlängerungskabel, IP44

- Kabel: 10 m, H07RN-F 3G2,5
- Kabelqualität: sehr robust, ölbeständig, zugelassen für erschwerte Baubedingungen nach VDE 0100 Teil 704
- Für Baustelleneinsatz: Ja
- Außen/Innenbereich: Ja
- Kupplung: 1 x CEE Winkelkupplung 230 V, 16 A inklusive Schuko-Kombisteckdose 230 V mit selbstschließendem Deckel

Bestell-Nr.	€/Stück
<b>62 068 37</b>	<b>36,07</b>



### CEE/Schuko Verlängerungskabel, IP44

- Kabel: 25 m, H07RN-F 3G2,5
- Kabelqualität: sehr robust, ölbeständig, zugelassen für erschwerte Baubedingungen nach VDE 0100 Teil 704
- Für Baustelleneinsatz: Ja
- Außen/Innenbereich: Ja
- Kupplung: 1 x CEE Winkelkupplung 230 V, 16 A inklusive Schuko-Kombisteckdose 230 V mit selbstschließendem Deckel

Bestell-Nr.	€/Stück
<b>62 068 38</b>	<b>69,23</b>



### CEE Verlängerungskabel, IP44

- Kabel: 5 m, H07RN-F 3G2,5
- Kabelqualität: sehr robust, ölbeständig, zugelassen für erschwerte Baubedingungen nach VDE 0100 Teil 704
- Für Baustelleneinsatz: Ja
- Außen/Innenbereich: Ja
- Kupplung: CEE 230 V, 16 A

Bestell-Nr.	€/Stück
<b>62 068 39</b>	<b>20,71</b>



### CEE Verlängerungskabel, IP44

- Kabel: 10 m, H07RN-F 3G2,5
- Stecker: CEE 230 V, 16 A
- Kabelqualität: sehr robust, ölbeständig, zugelassen für erschwerte Baubedingungen nach VDE 0100 Teil 704
- Für Baustelleneinsatz: Ja
- Außen/Innenbereich: Ja
- Kupplung: CEE 230 V, 16 A

Bestell-Nr.	€/Stück
<b>62 068 40</b>	<b>32,70</b>



### CEE Verlängerungskabel, IP44

- Kabel: 25 m, H07RN-F 3G2,5
- Stecker: CEE 230 V, 16 A
- Kabelqualität: sehr robust, ölbeständig, zugelassen für erschwerte Baubedingungen nach VDE 0100 Teil 704
- Für Baustelleneinsatz: Ja
- Außen/Innenbereich: Ja
- Kupplung: CEE 230 V, 16 A

Bestell-Nr.	€/Stück
<b>62 068 41</b>	<b>65,89</b>



### Schuko/CEE/SCHUKO Adapterkabel, IP44

- Kabel: 1,5 m, H07RN-F 3G2,5
- Nennspannung: 230 V
- Für Baustelleneinsatz: Ja
- Außen/Innenbereich: Ja
- Kupplung: CEE Winkelkupplung 230 V, 16 A inkl. Schuko-Kombisteckdose 230 V mit selbstschließendem Deckel

Bestell-Nr.	€/Stück
<b>62 068 42</b>	<b>16,80</b>



### Schuko/CEE Adapterkabel, IP44

- Kabel: 1,5 m, H07RN-F 3G2,5
- Für Baustelleneinsatz: Ja
- Außen/Innenbereich: Ja
- Kupplung: CEE 230 V, 16 A
- Kabelqualität: sehr robust, ölbeständig, zugelassen für erschwerte Baubedingungen nach VDE 0100 Teil 704

Bestell-Nr.	€/Stück
<b>62 068 43</b>	<b>12,96</b>





### CEE/Schuko Adapterkabel Camping-/Maritim, IP44

- Kabel: 1,5 m, H07RN-F 3G2,5
- Für Baustelleneinsatz: Ja
- Außen/Innenbereich: Ja
- Kupplung: Schuko 230 V, 16 A
- Kabelqualität: sehr robust, ölbeständig, zugelassen für erschwerte Baubedingungen nach VDE 0100 Teil 704

Bestell-Nr.	€/Stück
62 068 44	14,62



### Verlängerungskabel Super Solid, IP44

- Kabel: N07V3V3
- Öl- und UV-beständig
- Einsetzbar bis - 35° C

Größe [mm²]	Kabellänge [m]	Bestell-Nr.	€/Stück
3 x 1,5	10	62 049 32	17,87
3 x 1,5	25	80 149 11	39,78
3 x 2,5	25	80 149 12	66,89



### Kunststoff-Kabeltrommel Kompakt, IP20

- Überhitzungsschutz mit Wiederanlaufsperr
- Steckdosen: 4 x Schuko 230 V/16 A
- Kabel: H05VV-F 3G1,5
- Kabelqualität: Kunststoff
- Trommelkörper: Brefflex-Spezialkunststoff

Kabellänge [m]	Trommel [ø mm]	Bestell-Nr.	€/Stück
15	180	62 044 57	24,85

### Kunststoff-Kabeltrommel Garant® IP20

- Steckdosen:  
4 x Schuko 230 V/16 A, selbstschließender Deckel
- Kabel: H05VV-F 3G1,5
- Kabelqualität: Kunststoff
- Trommelkörper:  
Brefflex-Spezialkunststoff



Bestell-Nr.	€/Stück
80 149 07	64,02

### Kunststoff-Kabeltrommel Garant®, IP 44

- Steckdosen: 3 x Schuko 230 V/16 A
- Kabel: N05V3V3-F3G1,5
- Kabelqualität: BREMAXX®-PUR, extrem stabil und abriebfest, säure- und ölbeständig, witterungs- und mikrobienbeständig
- Überhitzungsschutz (Kontroll-Leuchte)
- Trommelkörper: Schlagfester Kunststoff



Kabellänge [m]	Trommel [ø mm]	Bestell-Nr.	€/Stück
15	180	62 092 06	36,49
25	240	62 092 07	51,35
50	290	62 092 08	83,98

### Gummi Kabelhaspel X-Gum CEE, IP44

- Kabel: 10 m, H07RN-F 3G2,5
- Überhitzungsschutz: Ja
- Kabelqualität: sehr robust, ölbeständig, zugelassen für erschwerte Baubedingungen nach VDE 0100 Teil 704
- Für Baustelleneinsatz: Ja
- Außen/Innenbereich: Ja
- Steckdose: 2 x CEE 230 V, 16 A
- 3 x Schuko 230 V mit selbstschließendem Deckel
- Material: Kunststoff/Gummi
- Trommelgröße: 250 x 170 x 250 mm



Bestell-Nr.	€/Stück
62 068 32	59,15

### Kunststoff-Kabeltrommel Garant G CEE 3 Camping/Maritim, IP44

- Kabel: 23 + 2 m, H07RN-F 3G2,5
- Stecker: CEE 230 V, 16 A
- Überhitzungsschutz: Ja
- Kabelqualität: sehr robust, ölbeständig, zugelassen für erschwerte Baubedingungen nach VDE 0100 Teil 704
- Für Baustelleneinsatz
- Außen/Innenbereich
- Kupplung: CEE Winkelkupplung 230 V, 16 A inklusive Schuko-Kombisteckdose 230 V mit selbstschließendem Deckel
- Material: Kunststoff
- Trommelgröße: 290 x 225 x 365 mm



Bestell-Nr.	€/Stück
62 005 83	91,40

### Stromstation CEE 230 V/16 A, IP44

- Kabel: 1,5 m, H07RN-F 3G2,5
- Steckdose:  
- 2 x CEE 230 V, 16 A  
- 3 x Schuko 230 V  
- Mit selbstschließendem Deckel
- Überhitzungsschutz: Ja
- Material: Kunststoff
- Größe: 350 x 135 x 120 mm
- Kabelqualität: sehr robust, ölbeständig, zugelassen für erschwerte Baubedingungen nach VDE 0100 Teil 704
- Für Baustelleneinsatz
- Außen/Innenbereich



Bestell-Nr.	€/Stück
62 068 34	38,36

### Stromstation Schuko 230 V/16 A, IP44

- Kabel: 1,5 m, H07RN-F 3G2,5
- Steckdose:  
- 2 x CEE 230 V, 16 A  
- 3 x Schuko 230 V  
- Mit selbstschließendem Deckel
- Überhitzungsschutz: Ja
- Material: Kunststoff
- Größe: 350 x 135 x 120 mm
- Kabelqualität: sehr robust, ölbeständig, zugelassen für erschwerte Baubedingungen nach VDE 0100 Teil 704
- Für Baustelleneinsatz: Ja
- Außen/Innenbereich: Ja



Bestell-Nr.	€/Stück
62 068 35	35,94

### Kunststoff-Kabeltrommel Garant® CEE 1

- Schutzart: IP44
- Steckdosen: 2 x Schuko 230 V/16 A, 1 x CEE 400 V/16 A
- Kabel: H07RN-F 5G1,5
- Kabelqualität: Neopren-Gummi
- Trommelkörper aus Spezialkunststoff
- Kabel sind geprüft nach VDE 0100 Teil 704
- Überhitzungsschutz (Kontrolle-Leuchte)



Kabellänge [m]	Trommel [ø mm]	Bestell-Nr.	€/Stück
30	290	62 049 48	109,86

### Kunststoff-Starkstrom- Kabeltrommel Brobusta® CEE 1

- Schutzart: IP44
- Steckdosen: 2 x Schuko 230 V/16 A, 1 x CEE 400 V/16 A
- Kabel: H07RN-F 5G2,5
- Kabelqualität: Kunststoff
- Trommelkörper aus Spezialkunststoff
- Kabel sind geprüft nach VDE 0100 Teil 704
- 3-polige Sicherheitsabschaltung



Kabellänge [m]	Trommel [ø mm]	Bestell-Nr.	€/Stück
30	320	80 149 05	176,66

### Kabeltrommel STEELCORE

- Schutzart: IP44
- Steckdosen: 4 x Schuko 230 V/16 A
- Überhitzungsschutz
- Trommelkörper aus Stahlblech
- Mit optischer Bereitschaftsanzeige
- Kabelqualität: Gummi Neopren



professionalLINE

Kabellänge [m]	Kabelbezeichnung	Bestell-Nr.	€/Stück
25	H07RN-F 3G1,5	62 005 88	74,11
25	H07RN-F 3G2,5	62 005 90	90,77
40	H07RN-F 3G1,5	62 005 89	93,82





### Kabeltrommel Quaderform

- Schutzart: IP44
- Steckdosen: 4 x Schuko 230 V/16 A
- Überhitzungsschutz
- Mit optischer Bereitschaftsanzeige
- Kabelqualität: BREMAXX®-PUR, extrem stabil und abriebfest, säure- und ölbeständig, witterungs- und mikrobenbeständig



professional

Kabellänge [m]	Kabelbezeichnung	Bestell-Nr.	€/Stück
33	H07BQ-F 3G1,5	62 005 91	129,17
33	H07BQ-F 3G2,5	62 005 93	161,32
50	H07BQ-F 3G1,5	62 005 92	163,32

### Kabeltrommel Quaderform Plus

- Schutzart: IP44
- Steckdosen: 4 x Schuko 230 V/16 A (5 m Anschlusskabel)
- Mobiler Powerblock mit 4 x Schuko-Steckdosen 230 V/16 A
- Überhitzungsschutz
- Mit optischer Bereitschaftsanzeige
- Kabelqualität: Gummi Neopren



professional

Kabellänge [m]	Kabelbezeichnung	Bestell-Nr.	€/Stück
33	H07RN-F 3G1,5	62 005 94	149,34
50	H07RN-F 3G1,5	62 005 95	170,27

### Kabeltrommel CEE

- Schutzart: IP44
- Steckdosen: 2 x Schuko 230 V/16 A, 1 x CEE 400 V/16 A
- Stecker: 1 x CEE 400 V/16 A
- Kabel: H07RN-F 5G2,5
- Trommelkörper: Spezielle Kunststoff-Gummi-Mischung
- Trommelbremse
- Kabelqualität: Kunststoff
- 3-polige Sicherheitsabschaltung



professional

Kabellänge [m]	Bestell-Nr.	€/Stück
30	62 005 96	180,99

### Verlängerungskabel IP44

- Kabel: H07BQ-F
- Kabelqualität: BREMAXX®-PUR
- Abriebfest, Überrollfest, Schnitt- und Reißfest
- Säure- und ölbeständig, witterungs- und mikrobenbeständig
- Kältebeständig bis ca. -40°C



Größe [mm²]	Kabellänge [m]	Bestell-Nr.	€/Stück
3 x 1,5	10	62 005 07	33,67
3 x 1,5	25	62 005 17	64,06
3 x 2,5	25	62 005 18	87,58

### Wand-Kabeltrommel mit Aufrollautomatic

- Mit Überhitzungsschutz
- Schutzart: IP20
- Steckdosen: 1 x Schuko 230 V/16 A, mit Kinderschutz
- Kabel: H05VV-F 3G1,5
- Kabellänge: 9+2 m
- Kunststoffgehäuse, Schwenkbar bis 180°



Bestell-Nr.	€/Stück
62 087 06	44,45

### Wand-Kabeltrommel mit Aufrollautomatic

- Mit Überhitzungsschutz
- Schutzart: IP44
- Steckdosen: 1 x Schuko 230 V/16 A, mit Kinderschutz
- Kabel: H07RN-F 3G1,5
- Kunststoffgehäuse, Schwenkbar bis 180°



Kabellänge [m]	Bestell-Nr.	€/Stück
9 + 2	62 087 04	66,56
16 + 2	62 087 05	89,68

### Stahlblech-Kabeltrommel Garant® S

- Schutzart: IP44
- Steckdosen: 3 x Schuko 230 V, 16 A
- Kabel: H07RN-F3G1,5
- Kabelqualität: Neopren-Gummi
- RN-Kabel sind geprüft nach VDE 0100 Teil 704
- Überhitzungsschutz (Kontroll-Leuchte)
- Trommelkörper: Stahlblech



Kabellänge [m]	Trommel [ø mm]	Bestell-Nr.	€/Stück
40	290	80 149 08	76,03

### Stahlblech-Kabeltrommel Garant® S 4

- Schutzart: IP44
- Steckdosen: 3 x Schuko 230 V, 16 A
- Kabel: H05RR-F 3G1,5
- Kabelqualität: Gummischlauchleitung
- Überhitzungsschutz (Kontroll-Leuchte)
- Trommelkörper aus Stahlblech



Kabellänge [m]	Trommel [ø mm]	Bestell-Nr.	€/Stück
50	290	80 149 40	85,55

# A

Abbiegezangen	208
Abbruchhammer	279, 331, 429
Abflamngerät	529
Abisolierer	82, 83, 96, 197
Abisolierzangen	82, 83, 97 - 98, 197
Ablagekasten	165
Ablageplatte, Ablageschale	158
Abmantler	83, 96, 197
Abrundfräser	272
Absaugbohrer	437
Absaughaube	281, 333, 352, 389
Absaugmobil	265
Absaugung	350, 417
Absaugvorrichtung	273, 286
Abstreifer	407
Abstützplatte	190
Abzieher	138, 155, 172
Abziehlatte	230
Abziehpaste	425
Adapter	146, 233, 268, 271, 301, 335, 361, 364, 509
Adapterkabel	536 - 537
Adapterklinge	18
Adapterplatte	341
Adapter-Set	30, 404
Aderendhülsenzangen	84, 98
Akku- und Netz LED-Arbeitsleuchte	358, 378
Akku- und Netz-Kapp und Gehrungssäge	334
Akku- und Netradio	267, 287, 337, 379, 390
Akku-Absaugmobil	265
Akku-Adapter	361
Akku-Arbeitsleuchte	287, 343, 358, 378, 391, 426
Akku-Auto-Ladegerät	340, 361, 381
Akku-Bandsäge	335, 357, 376
Akku-Bandschleifer	373
Akku-Bank	361
Akku-Baustellenradio	337, 359, 379, 390
Akku-Baustrahler	287, 343, 358, 426, 534
Akku-Blechscherer	285
Akku-Blindnietgerät	221, 377
Akku-Blindnietmutternzange	222
Akku-Bohr- und Meißelhammer	277 - 278, 329 - 330, 349 - 350, 371, 387, 409
Akku-Bohrhammer	277, 329 - 330, 349, 371, 387
Akku-Bohrmaschine	275
Akku-Bohrschrauber	258 - 259, 275, 327, 345 - 347, 368, 387
Akku-Box	168
Akku-Dämmstoffsäge	261
Akku-Diamantbohrmaschine	396
Akku-Doppelladegerät	291, 340, 361, 381
Akku-Exzenterschleifer	281, 331, 353, 373
Akku-Falz Hobel	285
Akku-Fettpresse	336, 377
Akku-Flachkopfwinkelschleifer	372
Akku-Flex	259, 297 - 280, 332, 351 - 352, 372, 388, 411
Akku-Fräser	376
Akku-Fuchsschwanz	282, 331 - 332, 353 - 354, 374, 390
Akku-Gehrungssäge	362, 356, 375
Akku-Gewindestangentrenner	333
Akku-Giraffe®	331, 353
Akku-Handkreissäge	261, 283, 333 - 334, 354 - 355, 375, 390
Akku-Handleuchte	535
Akku-Handsauger	285, 337
Akku-Hobel	285
Akku-Inspektionskamera	288
Akku-Kaffeemaschine	359
Akku-Kapp- und Gehrungssäge	362, 384, 334, 356, 375
Akku-Kappsäge	362, 384, 356, 375
Akku-Kartuschenpistole	285, 357, 377
Akku-Kombifräse	335
Akku-Kombihammer	277 - 278, 329 - 330, 349 - 350, 371, 387, 409
Akku-Kompressor	336, 357, 377
Akku-Kreissäge	362, 283, 333 - 334, 354, 375, 390

Akku-Kreuzlinienlaser	379
Akku-Ladegerät	231, 236, 268, 291, 340, 360 - 361, 381, 407, 413
Akku-Lautsprecher	359
Akku-LED-Arbeitsleuchte	358, 378 - 379, 534
Akku-Linienlaser	338
Akku-Magazinschrauber	259, 328, 348, 370, 329, 409
Akku-Maschinen-Set	274, 325 - 327, 344, 345, 366 - 367, 385 - 386
Akku-Mauerschlitzzfräse	331
Akku-Meißelhammer	277 - 278, 329 - 330, 349 - 350, 371, 387, 409
Akku-Metallkreissäge	354, 375
Akku-Multifunktionswerkzeug	265, 285, 357, 376
Akku-Multimaster	411 - 412
Akku-Multimaterialschneider	372
Akku-Nagler	336, 377
Akku-Nass- und Trockensauger	265 - 266, 286, 337, 377, 412
Akku-Nietgerät	221, 377
Akku-Oberfräse	335, 376
Akku-Ortungserät	288
Akku-Oszillierer	265, 376, 357, 376, 411 - 412
Akku-Pumpe	377
Akku-Radio	267, 287, 337, 359, 379, 390
Akku-Reciprosäge	231, 282, 331 - 332, 353 - 354, 374, 390
Akku-Rotationslaser	338
Akku-Rührwerk	336
Akkus	222, 242, 268, 291, 340, 360, 381, 392, 407, 427
Akku-Säbelsäge	231, 282, 331 - 332, 353 - 354, 374, 390
Akku-Säge	260 - 362, 282 - 285, 331 - 332, 334 - 335, 353 - 357, 374 - 376, 390
Akku-Sauger	265 - 266, 285 - 286, 337, 359, 377, 391, 412
Akku-Schienenfräse	261, 384, 355, 375
Akku-Schlagbohrschrauber	259, 276, 328, 345 - 347, 369, 387, 409
Akku-Schlagschrauber	276 - 277, 328, 347 - 348, 387, 409
Akku-Schleifer	282, 331, 353, 373
Akku-Schnellbauschrauber	328, 348, 370, 387, 409
Akku-Schnellladegerät	340, 381, 407
Akku-Schraubendreher	68
Akku-Schrauber	258 - 259, 275 - 277, 327 - 328, 344 - 348, 366, 370, 387, 409
Akku-Schwingschleifer	282, 373
Akku-Sechsfachladegerät	291, 381
Akku-Set	268, 274, 290, 325, 327, 339, 344 - 345, 360, 366 - 367, 380, 385 - 386, 392, 413
Akku-Staubabsaugung	279
Akku-Staubsauger	337
Akku-Stichsäge	260, 283, 354, 374, 390
Akku-Strahler	287, 343, 358, 379, 391, 426, 534, 535
Akku-Tauchkreissäge	261, 384, 355, 375
Akku-Tauchsäge	261, 384, 355, 375
Akku-Teleskop Arbeitsstrahler	535
Akku-Tigersäge	282, 331 - 332, 353 - 354, 374, 390
Akku-Tischkreissäge	362, 376
Akku-Trennjäger	332, 373
Akku-Trennmaschine	352
Akku-Trennschleifer	373
Akku-Trockenbauschrauber	259, 277, 328, 348, 370, 387, 409
Akku-Trockensauger	265, 286, 359, 377 - 378, 391, 412
Akku-Universalschere	285
Akku-Vierfachladegerät	340, 361
Akku-Wand- und Deckenschleifer	331, 353
Akku-Wärmebildkamera	288
Akku-Winkelbohrmaschine	275, 327, 346
Akku-Winkelschleifer	259, 279 - 280, 332, 351 - 352, 372, 388, 411
Akku-Zugsäge	362, 384, 356, 375
Allzweck- und Elektrikerschere	206
Allzweckschwamm	201
Aluminium-Drahtrollen	524
Aluminium-Hammer	178
Aluminium-Hartlöt-Set	530
Aluminium-Magnet-Schraubstockbacken	209
Aluminium-Setzlatte	230
Aluminium-Stativ	338
Aluminium-Wasserwaage	229
Aluminium-Vollstrahlhdüse	511
Ambossscheren	96
Andrückrolle	220
Anfasserteile	405

Ankernägel	227
Ankernagler	225
Anlegewerkzeug	99
Anreißschablone	209
Ansatzfeilen	194
Anschweiß-Einsteckwerkzeug	48
Ansetzhilfe	273
Antirutschmatte	165
Antistatik-Saugschlauch	389
Antriebsadapter	113
Arbeitsbock	532
Arbeitsleuchte	287, 343, 358, 378 - 379, 391, 426 - 427, 532 - 535
Arbeitsscheren	206
Arbeitstisch	384, 376, 428
Armaturenschlüssel	133
Armierungsbohrer	296 - 297, 437 - 438
Aufbiegezangen	180, 192
Aufnahmeadapter	451
Aufnahmeschaft	402, 438, 460
Aufreiber	13
Aufsteckrohr	151
Ausblaspistole	498 - 499, 507, 511
Ausblasstift	507, 511
Ausdrehersatz	119
Ausklinkzange	91
Außendreikant-Wechselklingen	12
Außeneckenkelle	199
Außenscheibe	526
Außen-Sechskant-Bits	75
Außen-Sechskant-Schraubendreher	59, 257
Außen-Vierkant-Wechselklingen	12
Auszieher	173
Autogen-Schweiß-/Schneidbrenner	517

## B

Band- und Tellerschleifer	425
Bandmaß	232, 240
Bandsäge	285, 335, 357, 376, 390, 425
Bandsägeblatt	312, 363, 382, 392, 425
Bandschleifer	282, 353, 373, 506
Bandschlüssel	114, 137
Bastlerlot	530
Batterieladegerät	527
Batterietester	526
Bauschraubzwinde	187
Bauschwamm	201
Baustahlmatten-Schneider	105 - 106
Baustativ	234, 245, 289
Baustellenradio	267, 287, 337, 359, 379, 390
Baustrahler	287, 343, 358, 378, 426, 533 - 536
Bedachungs-Weichlöt-Set	530
Befestigungs- und Verbindungselement	516
Befestigungsclip	317
Befestigungsklammer	234
Befestigungs-Set Beton/Gestein/Mauerwerk	403
Beißzange	82
Beizbürste	491
Benzinkompressor	496 - 497
Berliner-Schere	191, 207
Beton- und Steinbohrer	434, 448
Betonbindendraht	202
Betonbohrer	296, 429, 436 - 438, 440, 448, 452
Betonentlüfterrolle	200
Betonschleifer	281, 389, 395, 398, 429
Biegeeisen	137
Biegegerät	425
Biegezange	105
Bit-Adapter	48, 68, 122, 146
Bit-Einsatz	72
Bit-Großpackung	72 - 74
Bithalter	7, 12 - 13, 17 - 19, 30, 42, 49, 63, 66 - 68, 113, 132, 269, 413
Bitknarre	119, 142

Bits	34 - 41, 43 - 46, 49, 72 - 77, 112, 362
Bitschraubendreher	16 - 17, 113, 132
Bit-Set	19, 31, 43 - 46, 76 - 77, 112, 269, 292, 341, 362
Bit-Umschaltknarre	142
Blechknabber	281, 410
Blechschalbohrer	434, 447
Blechschiere	285, 410, 507
Bleistifte	203, 232
Blindnietgerät	207, 219, 221, 222, 377, 507
Blockhobel	202
Bodendüse	286
Bodenlegerkelle	199
Bodenlinien-Laser	241
Bohr- und Meißelhammer	277 - 278, 329, 349 - 350, 371, 387, 409, 429
Bohrer	269, 293 - 294, 296 - 297, 301, 362, 431 - 434, 437 - 439, 441 - 446, 448, 452, 454 - 456
Bohrerhalter	158
Bohrerschleifgerät	425
Bohrfutter	259
Bohrhammer	259, 277 - 278, 329 - 330, 349, 371, 387
Bohrkrone	401 - 402, 438, 451, 459 - 460
Bohrkronenlöser	403
Bohrkronenverlängerung	402
Bohrlochmarker	203, 232
Bohrmaschine	276, 327, 346, 396, 409, 424
Bohrmaschinenschraubstock	209, 424
Bohrschrauber	258 - 259, 275, 327, 345 - 347, 366, 387, 409
Bohrständer	276, 404
Bolzenschneider	95, 105 - 106
Borstenschleiferaufsatz	509
Bossierhammer	177
Bowdenzugschneider	95
Boxen	54
Breitmeißel	449 - 550
Breitschlitzdüse, Breitstrahldüse	220
Bremssattelbürste	491
Brenner	523
Brennerhalter	523, 525
Bügelsäge	83, 114, 135
Bündigabschneider	106
Bündigfräser	272, 457
Bürste	473, 487 - 486, 490
Bürstenband	508
Bürstenkranz	393
Businesstasche	255
Butangasschlauch	529

## C

CEE Adapterkabel	536 - 537
CEE Verlängerungskabel	536
CEE-Stromstation	537
Coilnägler	227
Coilnagler	225
Combi-Schere	191
Computer-Schrank	171
Container	166 - 168
CPU-Halter	168
Crimpzangen	84, 98 - 99
Cuttermesser	97, 191, 205 - 206

## D

Dachdecker-Nageleisen	176
Dachpappennagler	224
Dachpappnägler	227
Dachziegelbohrer	439, 448
Dämmstoffmesser	202, 205
Dämmstoffsäge	196, 261
Decken- und Montagestütze	190, 202
Deckenschleifer	260, 331, 353, 389, 398, 430
Deckenstativ	190

Dekospachtel	200
Diamant-Kernbohrkronen	402, 459 - 460
Diamant-Kernbohrmaschine	276, 395 - 397
Diamant-Nass- und Trocken-Kernbohrmaschine	276, 395 - 397
Diamantsäge	399
Diamant-Sägeblatt	384, 415, 417, 389, 421, 423
Diamant-Schleifscheiben	460
Diamant-Schleifteller	272, 316, 343, 363, 392 - 393, 405, 430, 467, 485
Diamant-Segment-Sägeblatt	417, 419, 423
Diamant-Trennscheibe	314 - 316, 343, 363, 382, 392, 404, 439, 460, 466, 473, 485
Dichthülenschneider	97
Digitaler Messschieber	137
Digitale Wasserwaage	231
Digitaler Neigungsmesser	288
Distanzblechmodul	156
Distanzscheibensatz	403
Dokumentenkoffer	255
Doppelblattsäge	331, 399
Doppel-Gelenkschlüssel	150, 155
Doppelladegerät	268, 291, 340, 361, 381
Doppeldrahtschlüssel	21, 124, 128, 149, 155
Doppelringschlüssel	124 - 125, 149 - 150, 155
Doppelsaugheber	271
Doppelschleifer	281, 353
Doppelsteckschlüssel	150 - 151
Dosensenker	402, 438, 460
Drahtbürste	473, 491
Drahtklammern	219
Drahtrollen	524
Drahtseilschere	95
Drahtspule	525
Drehgelenkstecker	512
Drehlift	209
Drehmoment-Adapter-Set	68
Drehmomentschlüssel	47, 114, 136
Drehmomentschraubendreher	50, 63, 68
Drehteller	209
Dreikantfeile	474 - 474
Drillapparat	202
Drosselschalldämpfer	517
Druckgasdose	529
Druckluft-Ankernagler	225
Druckluft-Ausblaspistole	498 - 499, 507, 511
Druckluft-Bandschleifer	506
Druckluft-Blechscher	507
Druckluft-Blindnietgerät	507
Druckluft-Borstenschleifer	503
Druckluft-Coilnagler	225
Druckluft-Combinaagler	224
Druckluft-Dachpappennagler	224
Druckluft-Drehgelenkstecker	512
Druckluft-Exzenterschleifer	506
Druckluft-Fettpresse	507
Druckluft-Flex	506
Druckluft-Haftennagler	225
Druckluft-Kartuschenpistole	498
Druckluft-Klammernagler	223 - 224
Druckluft-Lackierpistolen	514
Druckluft-Meißelhammer	498, 507
Druckluft-Minderer	510
Druckluft-Nadelentroster	498, 506
Druckluft-Nebelöler	515
Druckluft-Polierer	506
Druckluft-Ratschenschrauber	498, 503, 505
Druckluft-Reifenfüllmesser	500, 507, 513
Druckluft-Reinigungspistole	508
Druckluft-Sandstrahlgerät	497
Druckluft-Sandstrahlpistole	499
Druckluft-Schlagschrauber	497, 503 - 505
Druckluftschlauch	500, 510, 512
Druckluft-Schlauchtrommel	500 - 501, 510
Druckluft-Sicherheits-Kupplungen	501, 512
Druckluft-Stabschleifer	498, 505 - 506
Druckluft-Stauchkopfnagler	223 - 224

Druckluft-Stichsäge	506
Druckluft-Stiftnagler	224
Druckluft-Strahlpistole	508
Druckluft-Streifenagler	223, 225
Drucklufttank	493
Druckluft-Trennschleifer	503
Druckluft-Verteiler	512
Druckluft-Winkelschleifer	506
Druckminderer	520, 529
Druckregler	501, 515 - 516, 518
Dübelbohrer	272
Dübelzieher	403
Durchlaufscheren	207
Durchsteck-Steckschlüssel	193
Durchsteck-Umschaltknarre	142
Durchtreiber	113, 134
Düsenreinigungsnadeln	518
Düsensatz	514

## E

Eckenkelle	199
Eckfalzange	180, 192
Eckrohrzange	104
Ecktiefschneider	106
Eckventil-Steckschlüssel	151
Edelstahl-Bits	34 - 41, 43
Edelstahlbohrer	431, 434, 445 - 446
Edelstahlschraubendreher	9
Edelstahl-Stiftschlüssel	32
Eimerkelle	199
Ein- und Ausdrehwerkzeug	41, 151
Einhandzwing	186, 188
Einmaulschlüssel	151
Einschlagdübel	403
Einschneide-Kegelsenker-Bits	46
Einschnittgewindebohrer-Bits	46
Einsteckadapter	48
Einsteckwerkzeuge	48
Einteilungsset	165
Einziehange	208
Elektro-Lötkolben	528
Elektro-Lötpistole	528
Elektroden	520 - 521
Elektrodenhalter	523
Elektroden-Schweißgerät	519 - 520
Elektronik-Lötpaste	530
Elektronik-Schraubendreher	14, 64, 112
Elektronik-Seitenschneider	93
Elektronische Wasserwaage	230, 237 - 238
Empfänger	233, 338, 379
Engländer	125, 150
Entfernungsmesser	285, 233, 235, 288, 338, 379
Entleer-Anbauautomat	516
Entlötlitze	530
Entmantler	197
Entriegelungsstift	28
Entsorgungssack	286, 378
Erdböhrer	430
Ersatzklingen	78, 191, 205 - 206
Ersatzmesser	83, 96, 98, 197, 273, 414
Ersatzmesserkopf	95, 106
Ersatzminen	232
Ersatznadeln	510
Eschenstiel	178 - 179
ESD Werkzeuge	60, 63, 66 - 67, 79, 81, 84, 93
ESD-Drehmoment-Schraubendreher	63
ESD-Flachzange	81
ESD-Handhalter	66
ESD-Kombiklingen-Set	66
ESD-Schraubendreher	60
ESD-Seitenschneider	81, 93
ESD-Uhrmessschieber	84



ESD-Universalpinzette	84
ESD-Vornschneider	81
ESD-Zangen	79, 81
Expanderzangen	263
Exzenterschleifer	260, 281 - 282, 331, 353, 373, 389, 506

## F

Fächerschleifer	480 - 481, 486
Fahrradnippel	511, 513
Fahrwagen	525
Faltenfilter	286, 278, 391, 412
Falzaufbiegezange	180, 192
Falz hobel	265, 285, 336, 357
Falzöffnungszange	207
Falzzange	180, 192, 207
Farben-Rührer	204
Farbpuder	203
Farbschaber	195, 220
Fasefräser	272
Fassadenbürste	491
Fäustel	114, 135, 174, 176 - 177
Federbandschellenzange	92
Federzwinge	189
Feilen	113, 134, 194, 474 - 475
Feilenbürste	473, 491
Feilenheft	475
Feilraspel	474
Feinbürste	491
Feindrahtklammer	219
Feinlöter	528
Feinsäge	196
Feinschleifplatte	324
Feinschraubendreher	68
Feinsteinzeugbohrer	439
Fettpresse	336, 377, 507
Fiberglasstiel	185
Fiberscheiben	317, 465, 478, 484
Figurenschere	191-192, 206 - 207
Filter	266 - 267, 286, 337, 359, 515 - 516
Filterbeutel	286, 401
Filterdruckregler	501, 516
Filterregler	515
Filtersack	267, 359, 378, 391, 412
Filterschlüssel	137
Filzpolierplatte	421
Fittingbürsten	491
Fittinglötpaste	530
Fixierschweißmagnet	520
Flächenbürsten	489
Flächen-Dekospachtel	200
Flachfaltenfilter	286, 391, 412
Flachfräsbohrer	293
Flachkopfwinkelschleifer	372
Flachmeißel	134, 297, 429, 437, 440, 449 - 550, 498, 510
Flachrundzange	80 - 81, 91, 133, 207 - 208
Flachstrahldüse	511
Flachstumpffeile	474 - 475
Flachstumpfraspeln	194
Flachzange	80, 89, 91, 180, 207
Flanschwinkel	247
Flaschendruckregler	518
Flex	259, 279 - 281, 332 - 333, 351 - 352, 372, 388, 411, 506
Fliesenbleistift	203
Fliesenbohrer	295, 439, 452
Fliesen-Bohrgerät	396
Fliesenbohrkrone	401
Fliesenbohrmaschine	396
Fliesenbrechzange	91
Fliesenfugbrett	200
Fliesenfugen-Reiniger	420
Fliesenlegerspachtel	199
Fliesenlochzange	91

Fliesenmeißel	437
Fliesensäge	333, 410
Fliesenschwamm	201
Fliesentrockenbohrer	235
Fliesenwasch-Set	200
Flügel-Wechselklingen	12
Folienradierer	508
Folienschneider	206
Forstnerbohrer	269, 432, 441
Fräsbohrer	293, 295
Fräse	264 - 265, 335 - 336, 376, 395, 398
Fräser	272, 341, 457, 461, 467, 479, 509
Fräskopf	393
Fräskrone	451
Fräsräder	393
Frässcheiben	405
Frässterne	405
Frästifte	447
Frontgreifzange	87
Fuchsschwanz	196, 331 - 332, 353 - 354, 374, 390
Fugekelle	200
Fugendüse	286
Fugenglättersatz	200
Fugengummi	200
Fugenmeißel	135
Fugenplatte	199
Fugenreiniger	423
Fugenschneider	365
Führerlehren	115, 137
Führungsschiene	271, 312, 340, 364, 383, 403
Führungsschienenverbinder	271, 312, 340, 364, 383
Fülldrahtspule	525
Fummelbrett	200
Funiersäge	196
Futterbackensatz	222

## G

Gaskartusche	529
Gaslötgerät	528
Gasschlauch	529
Gegenstützen	173
Gehrungssäge	362, 384, 334 - 335, 356, 375, 424
Gehrungsscheren	96
Gehrungswinkel	232
Gelenk-Bitknarre	119
Gelenk-Ringratschenmaulschlüssel	123
Gelenkschlüssel	150
Gelenk-Umschaltknarre	119, 142
Geradschleifer	333, 353
Geräuschdämpferdüse	511
Geradschleifer	281, 410
Gerüstbauknarren	142
Gewindeadapter	234, 245
Gewindebohrer	46, 447, 453 - 456
Gewindefeile	134
Gewindeschablone	247
Gewindestangentrenner	333
Gipserbeil	175, 203
Gipserhobel	202
Gipserkelle	199
Gipserpfännchen	202
Giraffe®	260, 331, 353, 389, 398, 430
Gitter-Rabot	202
Glas- und Fliesenbohrer	439
Glaserhammer	177
Glasfaser-Maßband	231
Glättekelte	199
Gleitbelag	340
Gliedmaßstab	231, 239
Gradmesser	246
Greifzangen	87, 91
Griffstück	518

Gripzange	113, 134, 155, 189
Grundplatte	158
Gruppenwerkbank	170 - 171
Gummiaufsätze	178
Gummihammer	135, 178, 203
Gürtelmesser	213 - 214
Gürteltasche	88, 249
Guss-Wasserwaage	230

## H

Haarlineal	247
Haarwinkel	247
Haftennägel	227
Haftennagler	225
Haftunterlage	383
Hahnblockschlüssel	151
Hakendreher	269
Hakenklingen	205 - 206
Haken-Satz	113, 165
Hakenschlüssel	151
Halbrundfeile	194, 474 - 475
Halbrundraspel	194, 474 - 475
Halogen-Arbeitsleuchte	427
Hammer	78, 114, 135 - 136, 174 - 178, 181 - 184, 203, 521
Hammer- und Meißel-Satz	127
Hammerbohrer	296 - 297, 362, 429, 435 - 436, 438, 449 - 451
Hammerhalter	180
Hammerschlaufe	180
Hammertacker	218
Handgewindebohrer	454 - 456
Handhalter	7, 18, 66 - 67
Handkreissäge	258, 261, 283, 333 - 334, 354 - 355, 375, 390
Handleuchte	535
Handlötgerät	528 - 529
Handrührwerk	399 - 400, 430
Handsäge	195 - 196, 257
Handsägeblatt	195
Handsauger	285, 337
Handschleifer	201, 429
Handschraubstock	209
Handschutzgriff	135
Handtacker	218 - 219
Hartlot	529, 531
Hartlötflussmittel	529
Hartlötgerät	528
Hartlöt-Set	529
Hartmetall-Feile	421
Hartmetallfräser	461, 467, 479, 509
Hartmetall-Messer-Set	428
Hartmetall-Raspel	384, 421
Hartmetall-Reißnadel	113, 134
Hartmetall-Sägeblatt	384, 421
Hartmetall-Sägekordel	195
Hartmetall-Schleifteller	392, 405
Hartmetall-Segment-Sägeblatt	417, 419, 423
Hartmetallspitze	247
Hartschalen Werkzeugkoffer	251 - 253
Haubücke	176
Hauptfilter	266 - 267
Haushaltsscheren	206
Hebekran	196
Hebeleisen	136 - 137, 180
Hebelnietzange	207
Hebelstecker	513
Hebelzwinde	188, 271, 340, 364
Heftklammern	226
Heißklebepistole	220
Heißluftgebläse	218, 220
Henkelocheisen	208
Hickorystiel	179, 185
Hobel	265, 285, 336, 357
Hobelmesser	273, 342, 364

Hochbox	54
Hohlbohrkronen	401
Hohlmeißel	437
Holzbohrer	269, 292, 293, 432, 441
Holz-Gliedmaßstab	239
Holzkreisschneider	428
Holzspiralbohrer	269, 432, 441
Holzstiel	178 - 179, 185
Hybrid Baustrahler	534
Hybrid Strahler	535
Hybrid-Umschaltknarre	28
Hydrauliköl	499

## I

Ideal-Schere	191 - 192, 207
Innenauszieher	173
Inneneckenkelle	199
Innenseibe	526
Innen-Sechskant Schraubendreher	14 - 15, 32 - 33, 57, 70 - 71
Innen-Sechskant-Bits	40, 49
Innen-Sechskant-Stiftschlüssel	33, 70 - 71
Innen-Sechskant-Wechselklingen	69
Innen-Vierkantbits	41, 49
Innen-Vierkantschraubendreher	3, 9
Innen-Vierkant-Wechselklingen	12, 19, 69
Inspektionskamera	288
Installationswasserwaage	230, 236
Installationszange	83, 97

## J

Japanspachteln	200
Japan-Zugsäge	196

## K

Kabelentmantler	197
Kabelhaspel	537
Kabelmesser	83, 97
Kabelschere	96, 206
Kabelschneider	82, 95
Kabeltrommel	532, 537 - 538
Kabinetraspeln	194
Kaffeemaschine	359
Kalibrierwerkzeug	151
Kältetrockner	497, 502
Kanaldeckelhammer	175
Kanalmeißel	437, 498
Kantenfräse	264 - 265
Kantenschleifer	260
Kantenzange	82
Kapp- und Gehrungssäge	362, 384, 334 - 335, 356, 375, 424
Kappsäge	384, 333 - 334, 356, 373, 375, 410, 424
Kappzugsäge	362, 384, 334, 356, 375, 424
Kardangelenk	30, 121 - 122, 146 - 147
Kartuschenlötgerät	528
Kartuschenpistole	285, 357, 377, 498
Katzenzungenkelle	199
Kegelbürsten	490
Kegelsenker	46, 292, 447
Kehlnahtbürste	473, 491
Keilhülse	178
Kellen	198 - 200
Keramikscheibe	484
Kernbohrer	414
Kernbohrkronen	459 - 460
Kernbohrmaschine	395 - 397, 408, 410
Kesselsteinhammer	177
Kevlarschere	206
KFZ Abzieher	138

Klammerleisten	255
Klammern	219, 226
Klammernagler	223 - 224
Klapplift	209
Klapp-Messer	217
Klauenhammer	78, 176
Klebesticks	220
Kleinbolzenschneider	106
Kleinöler	514
Klemmschienen	424
Klempner-Set	179
Klett-Schleifpapier	342, 394, 430
Klett-Schleifscheiben	393 - 394, 470 - 471
Klett-Schleifteller	324, 393, 405
Klettschwamm	394
Klettstreifen	54
Klingen-Klappmesser	205
Klopfholz	185
Knabber	281, 353, 410
Knarren	28, 119, 128, 142
Knarren-Rohrabschneider	209
Knarren-Sätze	1, 23 - 25, 107, 115 - 117, 129, 139 - 141
Knarren-Schraubendreher	111
Kneifzangen	95
Köcher	54
Koffer	101 - 102, 248, 251 - 257, 267, 341, 361, 381, 413
Koffer-Tragesystem	254
Kolbenkompressor	492 - 496, 502
Kombigewindebohrer	46
Kombihammer	277 - 278, 329 - 330, 349 - 350, 371, 387, 409, 429
Kombihobel	202
Kombiklingen	66
Kombi-Schwamm	201
Kombizange	80, 90, 133
Kompakt-Seitenschneider	94
Kompaktstativ	234
Kompressionswerkzeug	99
Kompressoren	336, 357, 377, 492 - 497, 502
Kompressoren-Öl	499
Kontaktfläche	190
Kopflampe	255
Kopierbleistift	232
Kordelgewindestange	234
Kordelwickler	203
Körner	134
Korrekturbleistift	232
Kraft-Kombizange	80, 133
Kraft-Monierzange	82, 95, 105
Kraftschraubereinsatz	30, 114, 122, 127, 136, 147
Kraftschrauber-Kardangelenk	122, 147
Kraftschrauber-Reduzierstück	122, 147
Kraftschrauber-Satz	141
Kraftschrauber-Steckschlüssel	114, 118, 562
Kraftschrauber-Vergrößerungsstück	122, 147
Kraftschrauber-Verlängerung	122, 147
Kraftseitenschneider	82, 94, 133
Kraftsteckschlüssel	497
Kraftvornschneider	82, 94
Krähenfuss-Steckschlüssel	119
Kreide	203
Kreissäge	362 - 321, 283 - 384, 333 - 335, 354 - 355, 375 - 376, 390
Kreissägeblätter	328 - 271, 311 - 312, 342 - 343, 363, 382, 392, 425, 457 - 458
Kreisschneider	298 - 301, 428
Kreuzlinienlaser	233 - 235, 242, 338, 379
Kreuzlinien-Lot	241
Kreuzschlitzbits	34 - 37, 72
Kreuzschlitzschraubendreher	2, 6, 8 - 10, 56 - 57, 59, 64, 131 - 132
Kreuzschlitz-Wechselklingen	12, 19, 66
Kreuzschlüssel	136
Kreuz-Wasserwaage	231
Krümmrohr	286
Kugelgelenkabzieher	138
Kugelhahn	516
Kuhfuß	180

Kunststoffbehälter	515 - 516
Kunststoff-Gliedermaßstab	239
Kunststoff-Kabeltrommel	532, 537 - 538
Kunststoff-Reibebrett	201
Kunststofffrohrschneider	97
Kunststoff-Schweißstäbe	220
Kunststoffseitenschneider	94
Kunststoff-Starkstrom-Kabeltrommel	537
Kunststofftraufel	199
Kunststoffzahnpachtel	200
Kupferhammer	178
Kupfer-Hartlot	531
Kupferring	402
Kurventrennmeißel	510
Kunststoffspachtel	200

## L

Lackierpistole	498, 514
Ladegerät	222, 242, 268, 340, 360 - 361, 381, 392, 407, 413, 527
Lamellenschleifteller	314, 464, 477, 484, 486
Lamellenschleifwalzen	486
Lammfell	509
Lampenstativ	358
Langbeckzange	80, 208
Längsanschlag	263
Längsteiler	153
Laser	233 - 235, 241 - 243, 289, 338, 379
Laserbrille	234
Laserempfänger	379
Laser-Entfernungsmesser	233, 235, 241, 288, 338, 379
Laserhalterung	190, 380
Laser-Teleskopstütze	245
Laserzieltafel	380
Lattbeil	175
Latthammer	135, 174 - 175, 203, 208
Lautsprecher	267, 359
LED Akku-Arbeits- und Campingleuchte	535
LED Akku-Stableuchte	287
LED Arbeitsleuchte	267, 287, 343, 358, 378 - 379, 391, 427, 532 - 535
LED Baustrahler	358, 378, 532 - 536
LED Hybrid-Strahler	535
LED Kopflampe	255
LED Strahler	267, 287, 343, 358, 378 - 379, 391, 427, 532 - 535
LED Sicherheitslampe	255
Leichtlösering	402
Leicht-Schraubzwinge	188
Leim-Rührer	406
Leistsäge	362
Leuchte	267, 287, 343, 358, 378 - 379, 391, 426 - 427, 532 - 535
Linienlaser	233 - 235, 241 - 243, 289, 338, 379
Linien-Receiver	244
LKW-Montierhebel	137
Lochplatte	165
Lochsäge	298 - 301, 362
Loch-Schere	191, 207
Lochschneider	209
Lochwerkzeug	324
Lote	530
Lotpaste	530
Lötfett	530
Lötflusmittel	529
Lötgerät	528
LötKolben	528 - 529
Lötpistole	528
Lötstation	528
Lötwasser	531
Lötwasser-/Salzsäureflasche	531
Lötzinn	530
Löwenkopfkette	180
Luftmikrometer	514
Luftspardüse	511

# M

Magazinaufsatz	277
Magazin-Bithalter	67
Magazin-Schraubendreher	111
Magazinschrauber	259, 328, 348 - 349, 370, 387, 409
Magazinvorsatz	329, 387, 409
Magnetbohrmaschine	408
Magnethalter	185, 441, 497, 510
Magnetheber	113, 136
Magnetisiergerät	71
Magnetkernbohrmaschine	410
Magnetschale	114
Magnet-Schraubstockbacken	209
Magnetständer	427
Malerspachtel	200
Manometer	500, 512 - 513
Markier-Wasserwaage	229
Maschinengewindebohrer	447, 455 - 456
Maschinenhalterung	158
Maschinen-Holzspiralbohrer	441
Maschinen-Set	274, 325 - 327, 344, 345, 366 - 367, 385 - 386
Maßband	231, 240
Masseklemme	520, 523
Matten-Schere	206
Mauerschlitzzfräse	331, 390, 395, 398
Mauerschnur	203
Maulringratschenschlüssel	22, 52, 123, 128, 148
Maulringschlüssel	21 - 22, 53, 148
Maulschlüssel	21 - 22, 48, 52, 123, - 124, 128 - 130, 148 - 149
Maul-Steckschlüssel	150, 155
Maurerhammer	175
Maurerkelle	199
Maurermeißel	134
Mechanikerzange	91
Mehrzweckbohrer	294, 435, 448 - 449
Mehrzweckdüse	286
Mehrzweckschere	191, 206
Meißel	134 - 135, 156, 297, 362, 429, 431, 437, 440, 449 - 550, 498, 510
Meißelhalter	158
Meißelhammer	175, 277 - 279, 329 - 331, 349 - 350, 371, 387 - 388, 409, 429, 498, 507
Messer	205 - 206, 210 - 214, 384, 428
Messerbalken	428
Messerschärfer	214
Messerscheide	180
Messing-Hartlöt-Set	531
Messinglot	529
Messlatte	230
Messschieber	115, 137, 246 - 247
Metallbandsäge	390
Metallbohrer	431, 433 - 434, 440, 442 - 444, 446
Metall-Frässtifte	447
Metallhandkreissäge	354, 375, 390
Metallkappsäge	333, 373, 410
Metallsäge	135, 195, 333, 373, 410
Metall-Sägeblatt	414
Metallschrauber	409
Meterstab	231, 239
MIG/MAG Brennerhalter	525
MIG/MAG-Schweißgeräte	524
Mikrofaser-Poliertuch	394
Mikrofilter	515 - 516
Mikro-Stabschleifer	506
Mineralstrahlmittel	510
Mini Steckschlüsselsätze	28
Mini-Abzieher	172
Mini-Bürste	473, 491
Mini-Exzentrerschleifer	506
Mini-Falzzangen	207
Mini-Öler	510
Mini-Polierer	506
Mini-Ratschen	28

Mini-Ratschenschrauber	503, 505
Mini-Schleifer	389, 505 - 506
Mini-Stativ	234
Mini-Tool	215
Mini-Zangen-Sets	88
Mischstation	400
Momentstecker	513
Monierzange	82, 95
Montageeisen	180
Montagekompressor	493
Montageschlauchtrommel	500
Montageschlüssel	151
Montagestütze	190, 202
Montagewagen	164
Montagezange	133, 155
Montierhebel	115, 137
Montierzange	91, 105
Morsekegel	446
Mörtel-Rührer	204, 406
Mosaikzange	202
Multifunktionsfräse	335
Multifunktions-Säge	114
Multifunktions-Schweißgerät	521
Multifunktionspachtel	199
Multifunktionswerkzeug	191, 265, 285, 357, 376
Multilinielaser	241, 243
Multimaster	408, 411 - 412
Multimaterialschneider	372
Multimesser	418
Multi-Tool	215 - 217
Mutter-Entnahmewerkzeug	30
Muttersprenger	173

# N

Nachfüllgas	529
Nadelentrostler	498, 506
Nadelzange	208
Nageleisen	137, 176, 180
Nageltasche	180
Nagler	223 - 225, 336, 377
Nass- und Trockenkernbohrmaschine	276, 395, 397
Nass- und Trockensauger	316, 265 - 266, 286, 337, 377 - 378, 391, 401, 412
Nass-Bohrkronen	402
Nassfilter	267
Nasssauger	401
Nassschleifmaschine	425
Naturborstenpinsel	531
Natursteinbohrer	434
Nebelöler	515
Neigungskeil	234, 245
Neigungsmesser	288
Netzadapter	339
Netzradio	267, 287, 337
Netzschleifblatt	321 - 322
Netzschleifrollen	322
Netzschleifscheibe	321, 471
Neusilber-Hartlot	529
Nibbler	281, 353, 410
Nietgerät	219, 221, 377
Niettrennmeißel	510
Nivellier-Gerät	244
Nivellierlatte	244
Notebook- und Dokumentkoffer	255
Nutfräser	272, 457
Nylonhammer	178

# O

Oberflächenfräse	398
Oberfräse	264, 335 - 336, 376
Offener Ringratschenmaulschlüssel	123



Öle	499, 504, 514
Öler	501, 516
Ölfiterkralle	137
Opinel	213
Ortungsggerät	288
Oszillierer	265, 285, 357, 376, 408, 411 - 412

## P

Paneelsäge	334
Papageienschnabelzange	91
Papierrollenhalter	158
Parallel- und Winkelanschlag	324
Parallel-Gripzange	189
Parallel-Schraubstock	130, 208 - 209
Parallel-Schraubzwinde	188
Pelikan-Schere	191 - 192, 207
Pflasterhammer	177
Phillips-Bits	34 - 36, 49, 72
Phillips-Schraubendreher	2, 6, 9 - 10, 14, 56 - 57, 59, 64, 131 - 132
Phillips-Wechselklingen	12, 19, 66, 69
Piccolo-Falzzange	192
Piezozünder	529
Pilzkopf	114
Pinselfürsten	490
Pinselfachbürsten	490
Pinzetten	99
PKD-Schleifteller	392
Plasmaschneidgerät	519
Plastikhammer	136, 178
Plattenheber	202
Plattenlegerhammer	177
Platten-Saugheber	202
Plattenträger	190
PlusMinus-Bits	37, 72
PlusMinus-Schraubendreher	10, 59
PlusMinus-Wechselklingen	12, 69
Pneumatiköl	504
Polierer	281, 333, 353, 364, 389, 506
Polierhaube	342, 364
Polierpad	509
Polierschwamm	364
Poliertuch	394
Polklemmabzieher	138
Polsterhammer	177
Power Station	268
PowerChange Plus Adapter	301
Pozidriv Schraubendreher	2, 6, 8 - 10, 56 - 57, 59, 131 - 132
Pozidriv-Bits	36 - 37, 49, 73
Pozidriv-Wechselklingen	12, 19, 66, 69
Präzision-Reduzierringe	458
Präzisions-Pinzetten	99
Profil-Verbundzange	91
Propangasschlauch	529
PUK® Säge	135
Pumpe	377
Putz- und Fugenplatte	199
Putzerhaken	203
Putzkelle	199

## Q

Quergriff	16, 30, 121, 146
Quergriff-Bithalter	16
Quergriffknarre	142
Quergriff-Schraubendreher	16, 65, 111, 132
Quergriff-Steckschlüsselschraubendreher	16
Querträger	193
Quetschfalzzange	180

## R

Rabitzzange	82
Rabot	202
Radio	267, 287, 337, 359, 379, 390
Radiolot	530
Radiozange	91
Radkreuzschlüssel	111
Raspel	194, 384, 421, 474 - 475
Ratschen	28, 119, 123, 142
Ratschenmaulschlüssel	129
Ratschen-Sätze	1, 23 - 25, 107, 115 - 117, 129, 139 - 141
Ratschenschlüssel	22
Ratschenschraubendreher	16, 18
Ratschenschrauber	498, 505
Ratschenzwinde	189
Receiver	244
Rechter Winkel	232
Recipsäge	282, 331 - 332, 353 - 354, 374, 390
Reduzierdüse	220
Reduzierringe	458
Reduzierstück	30, 121 - 122, 146 - 147
Reflektordüse	220
Reibebrett	201
Reifenfüllmesser	500, 507, 513
Reifenfüllmesserschlauch	513
Reinigungsnadeln	518
Reinigungspistole	508
Reinigungscheibe	464
Reinigungsset	266
Reinigungsvlies	531
Reißnadel	113, 134, 247
Rettungsmesser	214
Revolverlochzange	207
Richtschnur	203
Richtzwinde	189
Ringmaulratschenschlüssel-Satz	148
Ringmaulschlüssel	21 - 22, 52 - 53, 123 - 124, 127, 130, 148 - 149, 155 - 156
Ringratschenmaulschlüssel	21, 52, 123, 127 - 129, 155
Ringratschen-Montageschlüssel	151
Ringratschenschlüssel	21, 150
Ringschlüssel	48, 124, 128, 151
Ringzangen	92, 133
Rinneisenabbegezange	180
Rinnen-Richtheber	180
Rinnenträger-Abbegezange	208
Rohr- und Wasserpumpenzangen	79, 86
Rohrabschneider	96, 159, 209
Rohraufgeständer	209
Rohr-Einziehzange	208
Rohr-Gripzange	189
Rohrhalter	158
Rohrschere	96
Rohrschraubstock	209
Rohr-Schraubzwingen	189
Rohrschweißsätze	518
Rohrtrennmaschine	399
Rohrtrennsystem	399
Rohrzange	103 - 104
Rollbandmaß	231
Rollbock	424
Rollbrett	267
Rollcontainer	166, 168
Rollenbock	209
Rollenkoffer	101 - 102, 252 - 253
Rollensatz	168
Rollgabelschlüssel	125, 150
Rollmaßband	240
Rollwerkbank	152 - 153, 164
Ronden-Rührer	204, 406
Rotations- und Linien-Receiver	244
Rotationslaser	234, 241, 243, 289, 338
Rotations-Reinigungspistole	508

Rotationswerkzeug	285
Rucksack	61, 249
Rückschlagfreier Schonhammer	178
Rückwandtafel	153
Rührer	204, 406, 430
Rührer-Anschluss-Adapter	407
Rührpaddel	407
Rührquirl	407
Rührwerk	336, 399 - 400, 430
Rundbürste	316, 480 - 482, 487 - 489
Runddüsen	220
Rundfeilen	194, 474 - 475
Rundhalter	158
Rundkopfnägel	227
Rundraspeln	194
Rundzange	80 - 81, 90 - 91, 133, 180, 192, 207 - 208

## S

Säbelsäge	282, 331 - 332, 353 - 354, 374, 390
Säbelsägeblätter	306 - 310, 332
Säge	83, 114, 195-196, 258, 260 - 264, 282 - 384, 331 - 335, 353 - 357, 362, 373 - 376, 390, 399, 425
Sägeblätter	114, 135, 196, 270 - 271, 302 - 312, 318 - 319, 332, 342 - 343, 363, 365, 382 - 384, 392, 405, 414 - 419, 421 - 423, 425, 457 - 458
Sägebogen	195
Sägekordel	195
Sägestop Patrone	263
Salmiakstein	531
Salzsäureflaschen	531
Sandstrahlgerät	497
Sandstrahlpistole	499
Sanierungsfräse	398
Sanitär Werkzeugkoffer	100
Sanitärmeter	239
Satiniermaschine	389
Satz Schraubendreher-Einsätze	154
Saugaufsatz	508
Sauger	258, 265 - 266, 285 - 286, 359, 377, 391, 401, 412
Saugheber	202, 271
Saugrohr-Set	286
Saugschlauch	286, 389
Säulenbohrmaschine	424
Schablone	247
Schaftrundbürsten	487
Schaleisen	208
Schaltstrankschlüssel	79, 100
Schalttafelbefestigung	516
Schalungsbohrer	432
Schärfstein	401
Schaumstoffmodule	126 - 127
Scheibennutfräser	272
Scheiben-Rührer	204, 406
Schellenzangen	92
Scheren	96, 191-192
Schiebetisch	263
Schieferhammer	176
Schienensäge	258, 261, 384, 332, 355, 375
Schienenverbinder	271, 312, 340, 364, 383
Schlackehammer	521
Schlagauszieher	173
Schlagbohrmaschine	276, 347
Schlagbohrschrauber	259, 276, 327 - 328, 345 - 347, 369, 387, 409
Schlageinsatz	78, 185
Schlagkopf	78, 178
Schlag-Maulschlüssel	151
Schlagratschenschrauber	505
Schlag-Ringschlüssel	151
Schlagschnurgerät	203, 232
Schlagschnurkreise	232
Schlagschraubendreher	49
Schlagschrauber	259, 276 - 277, 328, 347 - 348, 370, 387, 409, 497, 503 - 505

Schlagschrauberbithalter	42
Schlagschrauber-Bits	34 - 38, 41, 43, 72 - 75, 362
Schlagwerkzeug	113
Schlangenbohrer	432
Schlauchklemmschraubendreher	3
Schlauchklemmzange	134
Schlauch-Lötgerät	528
Schlauchscheren	96
Schlauchtrommel	500 - 501, 510
Schlauchwasserwaage	231
Schleif- und Sägeblätter	415
Schleifband	381 - 324, 364, 425, 471, 508
Schleifblätter	273, 379 - 324, 383, 420 - 421, 425, 470 - 471
Schleifbrett	201
Schleifer	260, 281 - 282, 331, 353, 373, 389, 398, 429
Schleifgewebe	485
Schleifgitter	201
Schleifklotz	472
Schleifleinen	485
Schleifmaschine	425
Schleifmittel	320
Schleifmopteller	464, 477, 484, 486
Schleifpads	393, 405, 508
Schleifpapier	201, 273, 342, 364, 394, 430, 472, 485
Schleifplatte	324, 365, 420 - 421
Schleifrahmen	324
Schleifrollen	322
Schleifscheiben	273, 321, 342, 364, 383, 393 - 394, 405, 420, 425, 430, 460, 467 - 468, 470 - 471, 508
Schleifschwamm	324
Schleifstein	364, 425
Schleifstifte	480
Schleifteller	272 - 273, 314, 316, 343, 363 - 364, 392 - 393, 405, 420, 430, 460, 467, 485, 508
Schleifvlies	394, 472, 485, 508
Schleifwalzen	544
Schlitz-Bits	40, 49, 72
Schlitzmeißel	135
Schlitzschaubendreher	2, 6, 8 - 10, 14, 56 - 57, 59, 64, 131 - 132
Schlitz-Wechselklingen	12, 19, 66, 69
Schlosserhammer	114, 135, 174, 176, 184
Schlosserwinkel	246 - 247
Schlosserzwinge	187
Schlüsselfeilen	113, 134
Schmalrückenklammer	219
Schmiege	232, 362
Schneidbacken	414
Schneidbrenner	517
Schneidegarnitur	270
Schneideinsätze	518
Schneideisen	454
Schneideisenhalter	454
Schneidmesser	384, 420, 423
Schneidräder	96, 195
Schnellbauschrauber	259, 328, 348 - 349, 370, 387, 409
Schnellbauschrauberbits	269
Schnellladegerät	26, 291, 340, 381, 392, 407
Schnellspannbohrfutter	259
Schnellspannmutter	281, 333
Schnellspannschraube	402
Schnellwechseladapter	402, 407
Schnellwechseleinsatz	402
Schnellwechselbithalter	113
Schnellwechseleinsatz	407
Schnellwechselhalter	68
Schnellzwinge	188
Schnur-Wasserwaage	231
Schonbacken	133
Schonhammer	78, 136, 178, 181 - 184
Schonmeißel	113
Schraubenausdreher	137, 446, 456
Schraubendreher	2 - 5, 8 - 11, 14 - 19, 32 - 33, 50, 56 - 60, 64 - 65, 68, 70 - 71, 111, 131 - 132
Schraubendrehereinsatz	118, 121, 128

Schraubendreherhalter	158	Spachtel-Rührer	406
Schraubendrehersatz	4-11, 13-19, 50, 53, 58-60, 63-64, 111, 131-132, 154	Spannaufsatz	187
Schraubenkompressor	496	Spannerbits	41, 75
Schraubenlöser	119, 137	Spannungsprüfer	60
Schraubenschlüssel	21 - 22, 123 - 125, 128 - 130, 148 - 151	Spatmeißel	297, 429, 437
Schrauber	327 - 328, 345 - 348, 368 - 370, 387, 409	Spenglerhammer	178
Schraubknecht	187	Spengler-Rundzange	192
Schraubkrallen	13	Spezial-Öl	514
Schraubstock	111, 130, 208 - 209, 424	Spezialrührquirl	407
Schraubstockbacken	209	Speziialschere	96
Schraubzange	87	Spiralbohrer	269, 294, 414, 432, 437, 440 - 446, 448 - 451, 456
Schraubzwinde	186 - 189, 271, 353	Spiralschlauch	510
Schreinerhammer	135, 176	Spitzkombizangen	90
Schrumpfschlauch	220	Spitzmeißel	134, 297, 429, 437, 440, 449 - 550, 498, 510
Schruppscheiben	463, 476, 483	Spitzzirkel	247
Schubladen-Einteilungen	165	Splinttreiber	113, 134
Schuko Adapterkabel	536 - 537	Splitterschutz	260 - 261, 271, 340, 383
Schuko Stromstation	537	Spraydosenhalter	158
Schuko Verlängerungskabel	536	Sprühpistolen	514
Schutzbügel	518	Stabelektrode	520
Schutzhaube	382, 411, 525	Stabschleifer	505 - 506
Schutzhelm	526	Stahlblechtrommel	538
Schutzkontakt-Steckdosenverteiler	536	Stahldrahtrollen	524
Schweiß-/Schneidbrenner	517	Stahlmaßband	202, 231 - 232, 247
Schweißband	526	Standardhobel	202
Schweißbrenner	517	Ständerbohrmaschine	424
Schweißdüsen	518	Standfuß	190
Schweißbeinsätze	518	Stangenlötzinn	530
Schweißerhammer	177	Starkstrom-Kabeltrommel	537
Schweißerschutzhelm	526	STARLOCK	318, 320, 383, 415 - 418, 421
Schweißgerät	519 - 524	STARLOCK MAX	319 - 320, 365, 415 - 416, 419 - 420
Schweißgripzangen	92, 113, 134, 155	STARLOCK PLUS	319, 365, 415 - 417, 419 - 421
Schweißmagnet	520	Starterblockschlüssel	125, 150
Schweißpunktbohrer	446	Starthilfe- und Ladegerät	498, 527
Schweißschuh	220	Starthilfe-Kabel	527
Schweißschutzärmel	525	Stativ	234, 245, 267, 289, 338, 358, 380, 391, 427
Schweißschutzhaube	525	Stativ LED Strahler	533
Schweißstäbe	520, 521	Staubabsaugung	259, 279, 330, 292, 371, 402
Schwerlastknarren	28	Staubabsaugungsadapter	335
Schwerlastwerkbank	169	Staubbeutel	324, 337, 359, 364, 378, 412
Schwingplatte	324	Staubsaugerbeutel	324, 337, 359, 364, 378, 412
Schwingschleifer	260, 282, 353, 373, 389	Staubschutzhaube	281, 333, 352, 389
SDS-Max Bohrer	437 - 438, 440, 451	Stauchkopfnagler	224
SDS-Max Meißel	297, 437, 440, 451	Stechbeitel	194
SDS-Plus Bithalter	42	Steckdosenverteiler	536
SDS-Plus Bohrer	296, 362, 429, 436 - 437, 448	Steckleiste	156
SDS-Plus Meißel	362, 431, 437, 449 - 451	Steckschlüssel	497
Sechsfachladegerät	291, 381	Steckschlüsseleinsatz	26 - 30, 41, 63, 75, 78, 120, 122, 143-146, 154
Sechskant-Bits	75	Steckschlüsselhalter	158
Sechskantschaftbohrer	293 - 295, 90, 436, 439, 441, 448	Steckschlüssel-Satz	1, 23 - 25, 28, 52 - 53, 61, 107, 115 - 117, 128 - 130, 138, 154
Segmentssägeblatt	318, 365, 383 - 384, 417, 389, 423	Steckschlüsselschraubendreher	3 - 4, 14, 16, 57 - 58, 64, 131
Seitenschneider	81, 93 - 94, 133, 208	Steckschlüsselverlängerungen	121
Servicetasche	257	Steckstab	203
Sicherheit-Flachstrahldüse	511	Steinbohrer	448
Sicherheits- und Geräuschkämpferdüse	511	Steinhauerbleistift	232
Sicherheits-Folienschneider	206	Steinpräparierer	425
Sicherheitskupplungen	501, 512	Steinspalthammer	177
Sicherheitslampe	255	Stichsäge	196, 202, 260 - 261, 283, 354, 374, 390, 506
Sicherheitsmesser	205 - 206	Stichsägeblätter-Sets	302
Sicherheitssauger	265 - 266, 286, 337, 359, 378, 391, 401, 412	Stiele	135, 178 - 179, 185
Sicherungsringzangen	92, 113, 127, 133	Stiftnagler	224
Sicherungsstift	122, 148	Stiftschlüssel	32 - 33, 52, 70 - 71, 112, 132
Sicherungszangen	92	Stirnlochschlüssel	389
Signalbleistift	232	Stockschraubenschlüssel	151
Signierkreide	203	Stoßscharren	200
Signierkreidehalter	203	Strahler	287, 343, 358, 379, 391, 426, 534 - 536
Silber-Hartlot-Set	531	Strahlpistole	508
Silikon-Schutzhüllen	504	Strahlsand	499
Siphonzange	87, 104	Strauchkopfnägel	226 - 227
slimBit Wechselklingen	69	Streichmaß	246 - 247
S-Maul Zangen	87	Streifenagler	223, 225
Solarkabel Abisolierzange	98	Stromstation	537
Sortimentkasten	251	Stromumwandler	526
Spachtel	198 - 200, 383, 420, 423	Stromverteiler	267

Stubby Schraubendreher	6, 16, 57
Stufenbohrer	434, 447, 453
Stufendrehstift	151
Stukkateureisen	199
Stukkateurspachtel	200
Stützteller	314, 317, 465 - 466, 478, 484
Styroporsäge	196
Systainertransporter	267
Systemaufbau	165

## T

Tacker	218 - 219
Tackernägel	219
Tankstellenstecker	513
Tasche	54, 249 - 250, 255, 257, 341, 383
Taschenbandmaß	240
Taschenlampe	78
Taschenmesser	210 - 213
Taschenmessschieber	137, 246
Tastaturauszug	168
Tauchkreissäge	258, 261, 384, 332, 355, 375, 429
Tauchsägeblatt	318 - 319, 365, 383 - 384, 415 - 416, 418 - 419, 422 - 423
Telefon- und Kabelschere	206
Teleskop-Arbeitsbock	532
Teleskopknarre	119
Teleskopleuchte	358, 379, 427
Teleskop-Magnetheber	113
Teleskop-Nivellierlatte	244
Teleskopstativ	234, 338, 427
Tellerbürste	489
Tellerschleifer	425
T-Griff Schraubendreher	15 - 16, 65, 111, 132
Tiefenanschlag	417
Tiefenmessschieber	246
Tiefloch-Marker	232
Tiefschneider	106
Tiefspann-Schraubzwinde	187
Tigersäge	282, 331 - 332, 353 - 354, 374, 390
Tisch-, Kapp- und Gehrungssäge	335
Tischbohrmaschine	424
Tischkreissäge	362 - 264, 384, 335, 376
Tischzugsäge	264
Tischzwingen	188
Topfbürste	316, 481 - 482, 488 - 489
Torx Bits	38 - 39, 49, 73 - 74
Torx Plus Bits	39, 74
Torx Plus Schraubendreher	3, 56
Torx Schraubendreher	2 - 4, 6, 8, 10, 14 - 15, 56, 59, 64, 131
Torx Wechselklingen	12, 19, 66, 69
Tragegurt	54
Tragesystem	254
Transport- und Abrollwagen	209
Transport- und Arbeitstisch	384
Transporter	267
Transportkoffer	267, 341, 361, 381
Trapezklingen	205 - 206
Traufel	199
Trenn- und Anfassscheibe	405
Trennblech	126, 425
Trennjäger	332, 373
Trennscheibe	313 - 316, 343, 363, 382, 392, 404, 439, 461 - 463, 466, 473, 476, 483, 485, 509
Trennschleifer	332, 373
Trennschleifmaschine	333, 352
Trennschutzhaube	411
Trennsystem	399
Trenntisch	403
Trockenbauschrauber	259, 277, 328 - 329, 348 - 349, 370, 387, 351
Trockenbohrer	295
Trockenbohrkrone	460, 402
Trockensauger	258, 265 - 266, 286, 337, 359, 377 - 378, 391, 401, 412
Trolley	256 - 257

Tür- und Plattenheber	202
Türenspanner	190
Türfuttermontagestrebe	189
Türfutterstreben	189
Türfutterzwinde	189

## U

Uhrmessschieber	84, 246
Umschaltknarre	28, 119, 142
Universalabzieher	172
Universal-Arbeitstisch	384
Universalafugenschneider	365
Universalmesser	97, 205
Universalsäge	399
Universalschaber	78
Universalschere	285
Universalschlüssel	100
Unterbau-Container	166 - 167
Untergestell	362, 335, 376
USB Adapter	268, 292, 361, 392

## V

Vakuumpumpe	403
Vakuumschlauch	403
Vario Handhalter	18
VDE Bithalter	12 - 13
VDE Maulschlüssel	22
VDE Schraubendreher	11, 53, 60, 68, 128, 132
VDE Steckschlüssel-Sätze	25
VDE Umschaltknarren	28
VDE Werkzeuge	10 - 13, 22, 25, 28-29, 53, 58 - 63, 68 - 69, 79 - 80, 82 - 84, 86, 88 - 91, 94 - 98, 100 - 102, 128, 132 - 133, 154 - 155
VDE Scheren	96
VDE Schraubendreher	10 - 11, 13, 59, 154
VDE Steckschlüsseleinsätze	29
VDE Wechselklingen	69
VDE Werkzeugtasche	101
VDE Zangen	79 - 80, 82-83, 86, 88 - 91, 94, 97 - 98, 133, 155
Verbindungselemente	271, 312, 340, 383, 516
Verbindungsvierkant	114, 146
Verbreiterung	263
Verbundzange	91
Vergrößerungsstück	30, 121 - 122, 146 - 147
Verlängerung	18, 30, 122, 146 - 147, 189, 263, 301, 389, 511
Verlängerungskabel	536 - 538
Verschleißteilebox	523, 525
Verschlussstopfen	403
Verstellbarer Winkel	232
Verteiler	518
Vibrationsschleifer	331
Vierfachladegerät	340, 361
Vierkantfeile	474 - 475
Vierkantsteckgriff	122, 146
Vliesfächerschleifer	486
Vliesfilter	267, 286, 391, 401
Vliesfilterbeutel	267, 286, 391, 401
Vliesfiltersack	267, 359, 391
Vliesscheiben	314, 466, 478, 509
Vliesschleifblatt	323
Vliesschleifrad	481
Vliesschleifstift	481
Vliesschleifteller	484
Vliesstaubbeutel	359
Vollbohrkronen	401
Vollstrahldüse	511
Vornschneider	81, 94, 208
Vorschlaghammer	114, 135, 177, 182- 184
Vorstecher	13, 71



# W

Wagenheber	193
Wand- und Deckenschleifer	260, 331, 353, 389, 398, 430
Wandhalterung	242
Wand-Kabeltrommel	538
Wärmebildkamera	288
Wartungseinheit	501, 515 - 516
Waschdüsenadel	113
Wasserabscheider	501
Wasserdruckbehälter	403
Wasserpumpenzange	79 - 80, 85 - 86, 103 - 105, 133
Wassersammelring	403
Wasserwaage	78, 228 - 231, 236 - 239
Wechselkingen	12, 19, 66, 69
Weich- und Hartlötgerät	528
Weichlötlösungsmittel	530
Weichlötgerät	528
Weichlötkolben	529
Wellrohrabschneider	96
Wendelrührer	204, 406
Wendemesser	342, 364
Werkbank	152 - 153, 159 - 164, 169 - 171, 209
Werkstattmessschieber	246
Werkstattwagen	51, 126, 152 - 153
Werktisch	166 - 167, 209, 424
Werkzeug Trolley	256 - 257
Werkzeugbox	54, 251
Werkzeugfutter	259
Werkzeughaken	158
Werkzeughalter	257, 455
Werkzeug-Hochbox	54
Werkzeugkasten	110, 130, 257
Werkzeugkette	180
Werkzeugklemme	158
Werkzeugkocher	54
Werkzeugkoffer	55, 85, 100 - 102, 108 - 110, 130, 248, 251 - 257, 292, 413
Werkzeugmodul	156
Werkzeugrucksack	61, 249
Werkzeug-Satz	1, 20, 52, 61, 108 - 110, 126 - 127, 154, 156
Werkzeugschaft	42, 68
Werkzeugschale	158
Werkzeugschrank	157
Werkzeugtafel	153
Werkzeugtasche	54, 101, 249 - 250, 257, 341
Werkzeugträger	54
Werkzeugtruhe	111
Werkzeugverlängerung	456
Werkzeugwagen	51, 152 - 153
WIG-Brenner	523
WIG-Brennerhalter	523
WIG-Schweißgeräte	522 - 523
WIG-Schweißstäbe	521
Windeisen	455
Winkel	246 - 247
Winkel-, Figuren- und Durchlaufscheren	207
Winkelanschlag	271, 312, 324
Winkelbohrmaschine	275, 327, 346
Winkelfalzschießer	180
Winkelflächdüse	220
Winkelmesser	230, 232, 288
Winkelmessschieber	247
Winkelscheren	207
Winkelschleifer	259, 279 - 281, 332 - 333, 351 - 352, 372, 388, 411, 506
Winkelschlüssel	33, 70 - 71, 132
Winkelschraubendreher	112, 132, 156
Winkelschrauber	68
Winkelstreichmaß	247
Winkel-Türfutter-Richtzwinde	189
Winkelvorsatz	259
Wolfram-Elektroden	521
Woll-Polierhaube	342, 364

# Z

Zahnbeil	175
Zahnhammer	175
Zahnkranzbohrfutter	414
Zahnradknarre	119, 142
Zahnspachtel	200
Zange	79 - 95, 97 - 99, 103- 105, 113, 127, 133, 155, 180, 192, 208
Zangenschlüssel	80, 87, 104, 113
Zentrierbohrer	301, 402, 438, 446, 451, 460
Zentrierstift	414
Zielplatte	245
Zieltafel	380
Zigarettenanzünderkabel	526
Zimmermannsbleistift	232
Zimmermannswinkel	232
Zinkenfräser	272
Zollstock	231, 239
Zopfbürste	316, 488 - 490
Zugringschlüssel	151
Zugsäge	196, 304, 264, 384, 334, 356, 375, 424
Zündkerzeneinsatz	121
Zwangsrührwerk	400
Zwinde	186 - 189, 271
Zylinderbürste	490
Zylinderschaftboher	294, 431 - 435, 440 - 444, 446, 448, 452

# LIEFER- UND VERSANDBEDINGUNGEN

## (Preisangaben sind Nettopreise)

Bei Sonderbestellungen von Artikeln, die wir nicht in unserem Sortiment führen, fallen generell Versandkosten an. Diese können Sie bei Ihrer Bestellung erfragen.

	Deutschland
<b>Standard-Lieferung</b>	<b>Paketlieferung</b> Bestellungen bis 16 Uhr, die per Paketdienst verschickt werden, übergeben wir in der Regel noch am selben Tag an unsere Logistikpartner. Im Normalfall erhalten Sie diese bereits am nächsten Werktag, max. nach zwei bis drei Werktagen. <b>Frei ab 120 € (darunter 5,50 €)</b> <sup>4)</sup>  <b>Speditionslieferung innerhalb Deutschlands:</b> Bis zu 5 Werktage Lieferzeit für Lagerware ab Versandtag. <b>Frei ab 120 € (darunter 30 €)</b> <sup>1), 4)</sup>
<b>Standard-Lieferung</b>	<b>Paketlieferung 8,50 €</b>  <b>Speditionslieferung</b> Sonderartikel auf Anfrage
<b>Next-Day-Lieferung</b>	<b>Paketlieferung</b> Bestellung Montag-Freitag bis 15.00 Uhr, Zustellung am Folgetag bis 18.00 Uhr: <b>9,50 € pro Sendung.</b>  Ausgenommen Samstag, Sonntag und Feiertage. Next Day Lieferung auf Inseln nicht möglich. Gefahrgut von Next Day Lieferungen ausgeschlossen.  <b>Speditionslieferung</b> Bestellung Montag-Freitag bis 11.00 Uhr, Zustellung am Folgetag bis 18.00 Uhr: <b>20 € pro Sendung.</b> <sup>3)</sup>  Ausgenommen Samstag, Sonntag und Feiertage. Next Day Lieferung auf Inseln nicht möglich. Gefahrgut von Next Day Lieferungen ausgeschlossen.
<b>Express-Lieferung</b>	<b>Paketlieferung</b> Bestellung Montag-Donnerstag bis 15.00 Uhr, Zustellung am Folgetag bis 10.00 Uhr: <b>19 € pro Sendung.</b>  Bestellung Montag-Donnerstag bis 15.00 Uhr, Zustellung am Folgetag bis 12.00 Uhr: <b>15 € pro Sendung.</b>  Bestellung am Freitag bis 15.00 Uhr, Zustellung am Samstag im Laufe des Tages: <b>45 € pro Sendung.</b>  Expresslieferung an Sonn- und Feiertagen nicht möglich. Expresslieferung auf Inseln nicht möglich. Gefahrgut von Expresslieferungen ausgeschlossen.  <b>Speditionslieferung</b> Bestellung Montag-Freitag bis 11.00 Uhr, Zustellung am Folgetag bis 10.00 Uhr oder 12.00 Uhr: <b>Auf Anfrage.</b> <sup>3)</sup>  Ausgenommen Samstag, Sonntag und Feiertage. Expresslieferung auf Inseln nicht möglich. Gefahrgut von Expresslieferungen ausgeschlossen.
<b>Rückholung</b>	<b>Paketlieferung: kostenfrei</b> <sup>4)</sup>  <b>Speditionslieferung: 40 € je Sendung</b> <sup>4)</sup>
<b>Mindermengenzuschlag</b>	5 € für Bestellungen unter 20 €

Alle Angaben ohne Gewähr. Die aktuellen und gültigen Liefer- und Versandbedingungen finden Sie unter: [www.elektro27.de](http://www.elektro27.de)

- <sup>1)</sup> Für Photovoltaik + Zubehör, Erdspeicher und Speicher Typ: 2000, 2500, 3000, 4000, 5000 sowie Zehnder Schachthebeanlagen fallen grundsätzlich Frachtkosten an. Für die Warengruppen Wannen, Träger, Dampfduschen, Duschkabinen, Duschrückwände, Komplett duschen, Nischentüren, Saunen, Wärmekabinen, Trennwände und Heizungswasser können Frachtkosten anfallen.
- <sup>2)</sup> Für Rohre mit 5-6 m Länge und Solaranlagen, Wärmepumpen, Speicher ab 50 Liter Inhalt, Photovoltaik + Zubehör, Erdspeicher, Zehnder Schachthebeanlagen, Wannen, Träger, Dampfduschen, Duschkabinen, Duschrückwände, Komplett duschen, Nischentüren, Saunen, Wärmekabinen, Trennwände und Heizungswasser fallen grundsätzlich Frachtkosten an, die nach Gewicht und Zustellgebiet gesondert berechnet werden.
- <sup>3)</sup> Rohre ab 2,40 m Länge und Artikel ab einer Gesamthöhe von 2,20 m auf Anfrage
- <sup>4)</sup> Inselzuschlag: a) Paketlieferung: 12 € (unabhängig vom Auftragswert), b) Speditionslieferung: Kosten auf Anfrage (abhängig PLZ + Gewicht), c) Rückholung: Paketlieferung: 12 €, Speditionslieferung: Kosten auf Anfrage (abhängig PLZ + Gewicht)

### Rückgaberecht:

Alle Informationen zur Rückgabe finden Sie unter: [www.elektro27.de/service](http://www.elektro27.de/service)

### AGB:

Unsere Allgemeinen Geschäftsbedingungen finden Sie online unter: [www.elektro27.de](http://www.elektro27.de)

### Impressum:

Elektro27 GmbH | Rote Länder 4 | 72336 Balingen | Eintragung in das Handelsregister HRB 410349 | Registergericht: Amtsgericht Stuttgart  
Gerichtsstand und Erfüllungsort: D-72336 Balingen | Geschäftsführer: Egon Schanz, Nicole Schanz

### Bilder:

Eigenproduktion, shutterstock, istockphoto, Hersteller

# KONTAKT

## Elektro27 GmbH

Rote Länder 4  
D-72336 Balingen

---

Montag - Freitag 07.30 - 18.00 Uhr

**Telefon: 07433 98 92-941\***

**Telefax: 07433 98 92-942**

\* Um Ihnen bestmöglichen Service zu bieten und unsere Mitarbeiter/innen zu schulen, hören wir bei Telefongesprächen gelegentlich zu. Falls Sie dies nicht wünschen, weisen Sie bitte Ihre/n Kundenbetreuer/in zu Beginn des Gesprächs darauf hin. Danke!

---

Schnell und sicher 24 Stunden online bestellen

**[www.elektro27.de](http://www.elektro27.de)**

**[service@elektro27.de](mailto:service@elektro27.de)**

---

Unsere AGB, Liefer- und Versandbedingungen sowie die Hinweise zum Rückgaberecht finden Sie unter [www.elektro27.de/service](http://www.elektro27.de/service)  
Bilder: Eigenproduktion, shutterstock, Hersteller

© Copyright elektro27 GmbH 2023

---

**Die Erklärung der entsprechenden Symbole finden Sie im Online-Shop auf der jeweiligen Artikel-Seite.**

